

Operating Instructions Air Conditioner



Model No.

Indoor Unit

CS-FZ25WKE
CS-FZ35WKE
CS-FZ50WKE
CS-FZ60WKE
CS-UZ25WKE
CS-UZ35WKE
CS-UZ50WKE
CS-PZ25WKE
CS-PZ35WKE
CS-PZ50WKE

Outdoor Unit

CU-FZ25WKE
CU-FZ35WKE
CU-FZ50WKE
CU-FZ60WKE
CU-UZ25WKE
CU-UZ35WKE
CU-UZ50WKE
CU-PZ25WKE
CU-PZ35WKE
CU-PZ50WKE

Operating Instructions Air Conditioner

2-23

Before operating the unit, please read these operating instructions thoroughly and keep them for future reference. The included Installation Instructions should be kept and read by the installer before installation. Remote control is packaged in the indoor unit and removed by the installer before installation.

Comment utiliser l'appareil Climatiseur

24-45

Avant d'utiliser l'appareil, veuillez lire ce mode d'emploi dans son intégralité et conservez-le pour toute référence ultérieure. Le manuel d'installation inclus doit être conservé et lu par l'installateur avant l'installation. La télécommande est emballée dans l'unité intérieure et retirée par l'installateur avant l'installation.

Instrucciones de funcionamiento Climatizador de aire

46-67

Antes de utilizar la unidad, sírvase leer atentamente estas instrucciones de funcionamiento y conservarlas para futuras consultas. El instalador debe guardar y leer las Instrucciones de instalación incluidas antes de la instalación. El mando a distancia viene embalado en la unidad interior y debe ser retirado por el instalador antes de la instalación.

Bedienungsanleitung Klimagerät

68-89

Bevor Sie das Gerät in Betrieb nehmen, lesen Sie bitte diese Bedienungsanleitung aufmerksam durch und bewahren Sie sie als künftige Referenz auf. Das mitgelieferte Installationshandbuch sollte aufbewahrt und vor der Installation vom Installateur gelesen werden. Die Fernbedienung ist im Innengerät verpackt und wird vor der Installation durch den Installateur entfernt.



ACXF55-27061

Bietet maximalen Komfort und setzt optimale Energiesparmethoden ein.

Die Reichweite der Fernbedienung zum Empfänger beträgt maximal 8 m.

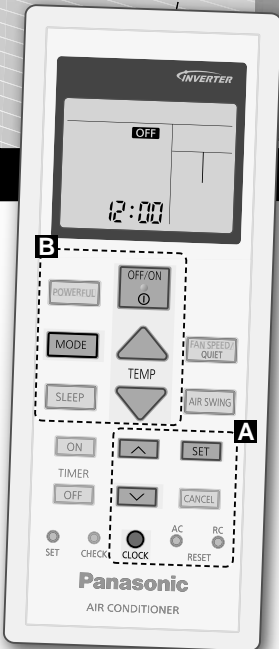
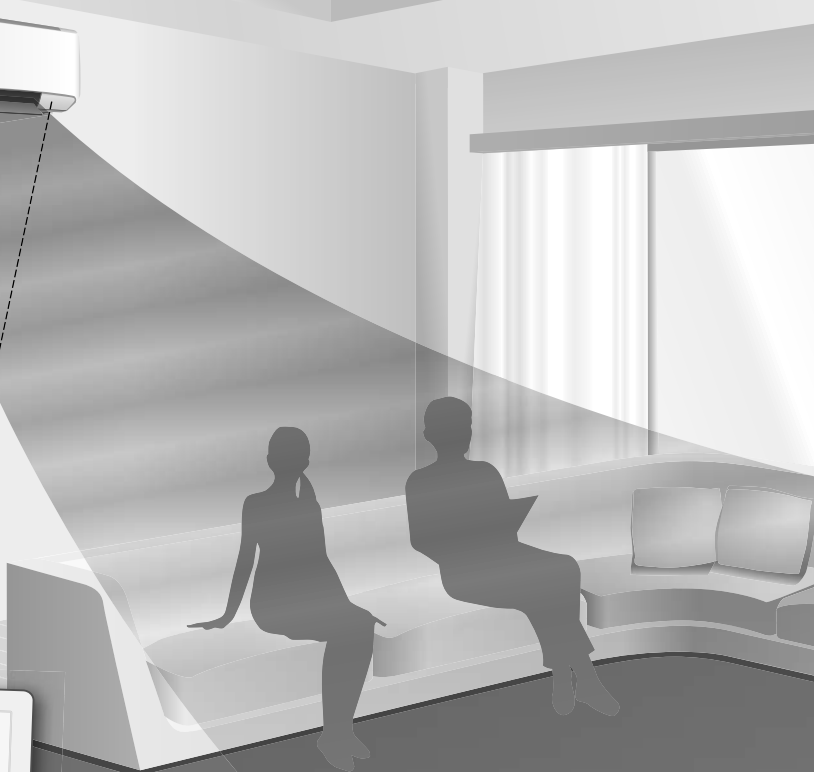

Kurzanleitung



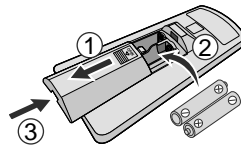

Einlegen der Batterien



- ① Deckel der Fernbedienung nach unten wegziehen.
- ② Batterien einlegen (AAA oder R03).
- ③ Batteriefach schließen.

A Einstellen der Uhr



- ① Drücken Sie  und stellen Sie die gewünschte Uhrzeit   ein.
 - Drücken Sie  etwa 5 Sekunden lang, um zwischen der 12-Stunden- und der 24-Stunden-Anzeige zu wechseln.
- ② Bestät  .

Wir danken Ihnen für den Kauf Ihres Panasonic-Klimageräts.

Inhalt

Sicherheitshinweise	70-81
Bedienung	82-83
Funktionsdetails	84
Reinigungsanweisungen ...	85
Störungssuche	86-88
Informationen	89

Zubehör

- Fernbedienung
- 2 Batterien des Typs AAA bzw. R03
- Fernbedienungshalter
- 2 Schrauben für Fernbedienungshalter

Die Abbildungen in diesem Handbuch dienen nur Erläuterungszwecken und können sich von dem tatsächlichen Gerät unterscheiden. Sie können durch künftige Verbesserungen am Gerät ohne vorherige Ankündigung geändert werden.

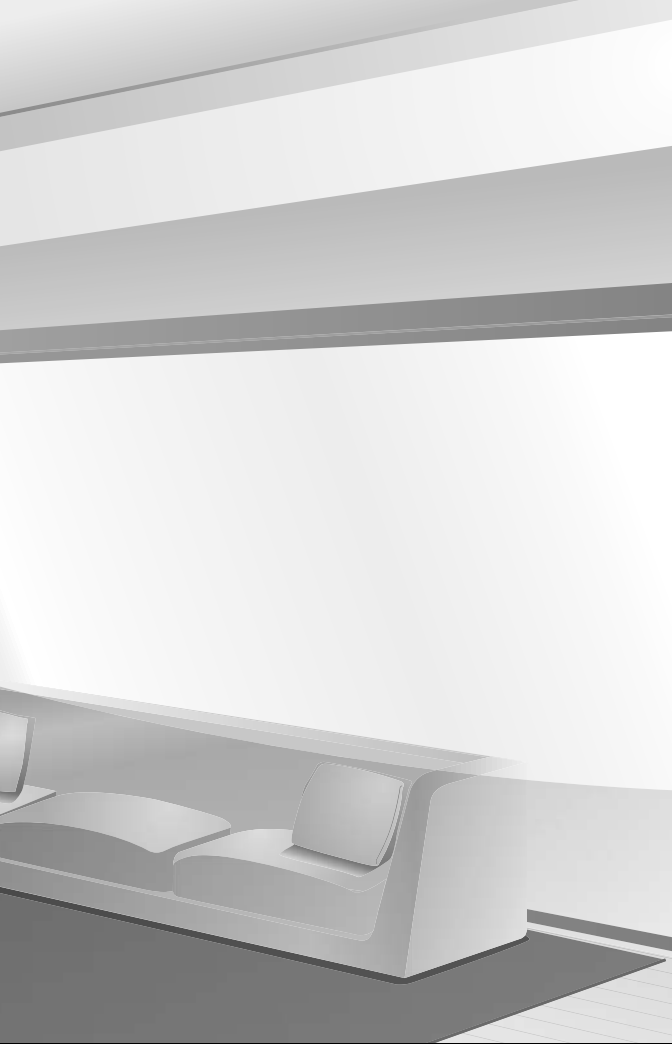

B Grundlegender Betrieb

- ① Drücken Sie , um das Gerät ein- bzw. auszuschalten.

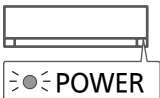

- Achten Sie darauf, dass auf der Anzeige **OFF** erscheinen muss, bevor Sie das Gerät einschalten können.

- ② Drücken Sie , um den gewünschten Modus zu wählen.



- ③ Gewünschte Temperatur einstellen.

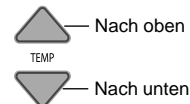

Einstellbereich:
16,0 °C ~ 30,0 °C /
60 °F ~ 86 °F.

- Um die Temperaturanzeige zwischen °C und °F zu wechseln, ist  ca. 10 Sekunden lang zu drücken.

Sicherheitshinweise

Um Personen- oder Geräteschäden zu vermeiden, sind die nachfolgend aufgeführten Sicherheitshinweise zu beachten: Die verwendeten Warnhinweise untergliedern sich entsprechend ihrer Wichtigkeit wie folgt: Dieses Gerät ist nicht für die Verwendung durch die allgemeine Öffentlichkeit gedacht.

 VORSICHT	Die Nichtbeachtung dieses Hinweises kann zu schweren Verletzungen oder gar zum Tod führen.
---	--

 ACHTUNG	Die Nichtbeachtung dieses Hinweises kann zu Verletzungen oder zu Beschädigungen führen.
--	---

Bei den folgenden Symbolen handelt es sich um Verbote bzw. Gebote:

	Dieses Symbol weist darauf hin, dass eine bestimmte Tätigkeit NICHT durchgeführt werden darf.
---	--

	Diese Symbole weisen darauf hin, dass bestimmte Tätigkeiten durchgeführt werden MÜSSEN .
---	---

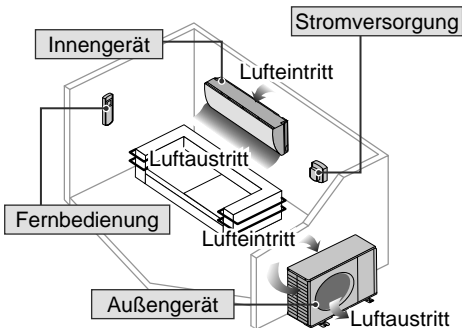

VORSICHT

Innen- und Außengerät

 Dieses Gerät kann von Kindern ab 8 Jahren sowie Personen verwendet werden, welche eingeschränkte körperliche, sensorische oder geistige Fähigkeiten aufweisen bzw. fehlende Erfahrung und Kenntnis im Umgang mit diesem Gerät haben, wenn sie zuerst auf sichere Weise instruiert wurden oder während der Gerätebedienung beaufsichtigt werden und die damit verbundenen Gefahren verstanden haben. Kinder sollten nicht mit dem Gerät spielen. Reinigung und Benutzerwartung sollten nur von Kindern durchgeführt werden, wenn diese dabei beaufsichtigt werden.

Bitte wenden Sie sich an einen Fachinstallateur oder Kundendienst, um die Einbauteile reinigen zu lassen bzw. wenn das Gerät repariert, montiert, ausgebaut, zerlegt oder neu installiert werden soll. Eine unsachgemäße Installation und Handhabung kann elektrische Schläge oder Brände verursachen oder dazu führen, dass Wasser aus dem Gerät tropft.

Zur Verwendung des korrekten Kältemittels wenden Sie sich an Ihren Fachhändler bzw. Kundendienst. Durch den Einsatz eines anderen als des angegebenen Kältemittels kann das Produkt beschädigt werden oder gar Verletzungen hervorrufen.

 Verwenden Sie nur die vom Hersteller empfohlenen Mittel zum Beschleunigen der Entfroston und für die Reinigung. Durch den Einsatz ungeeigneter Verfahren oder die Verwendung inkompatibler Materialien können Beschädigungen des Produkts, Explosionen und ernsthafte Verletzungen hervorgerufen werden.

Stellen Sie das Gerät nicht in einer potenziell explosiven oder entflammaren Atmosphäre auf. Bei Nichtbeachtung kann es zu Bränden kommen.



Fassen Sie nicht in das Innen- oder Außengerät und stecken Sie auch keine Gegenstände hinein, drehende Teile könnten sonst zu Verletzungen führen.



Fassen Sie bei Gewittern nicht das Außengerät an, da die Gefahr von Stromschlägen besteht.

Halten Sie sich nicht zu lange im kalten Luftstrom auf.

Stellen oder setzen Sie sich nicht auf das Außengerät, Sie könnten herunterfallen und sich verletzen.



Fernbedienung



Kinder sollten Sie nicht mit der Fernbedienung spielen lassen, da sonst die Gefahr besteht, dass sie Batterien verschlucken könnten.

Stromversorgung



Verwenden Sie keine modifizierten oder miteinander verbundenen oder nicht spezifizierten Netzkabel und auch keine Verlängerungskabel, um Überhitzung und Brandgefahr zu vermeiden.



Beachten Sie Folgendes, um eine Überhitzung, Feuer oder Stromschläge zu vermeiden:

- Schließen Sie keine anderen elektrischen Geräte zusammen mit dem Klimagerät an.
- Das Klimagerät darf nicht mit nassen oder feuchten Händen bedient werden.
- Das Netzkabel darf nicht geknickt werden.
- Das Klimagerät darf nicht durch Einstecken oder Herausziehen des eventuell vorhandenen Steckers ein- bzw. ausgeschaltet werden.



Bei Beschädigung des Netzkabels muss das Kabel durch den Hersteller, seinen Kundendienst oder eine entsprechend autorisierte Person ausgewechselt werden, um eine Gefährdung für Personen zu vermeiden.

Es wird dringend empfohlen, das Klimagerät zusätzlich mit einem FI-Schutzschalter zu versehen, um Stromschläge oder Brände zu vermeiden.



Beachten Sie Folgendes, um eine Überhitzung, Feuer oder Stromschläge zu vermeiden:

- Stecken Sie den eventuell vorhandenen Netzstecker richtig in die Steckdose.
- Staub auf dem eventuell vorhandenen Stecker sollte regelmäßig mit einem trockenen Tuch weggewischt werden.

Im Fall einer Funktionsstörung oder einer Fehlfunktion ist das Produkt auszuschalten und der Netzstecker zu ziehen bzw. der Sicherungsautomat zu öffnen (Gefahr von Rauchbildung, Feuer oder elektrischen Schlägen)

Beispiele für Funktionsstörungen bzw. Fehlfunktionen

- Der Fehlerstrom-Schutzschalter löst häufig aus.
- Es riecht verbrannt.
- Ungewöhnliche Geräusche oder Vibrationen.
- Wasser tropft aus dem Innengerät.
- Das Netzkabel bzw. der Netzstecker wird ungewöhnlich warm.
- Die Ventilatordrehzahl wird nicht geregelt.
- Das Gerät bleibt sofort stehen, wenn es eingeschaltet wird.
- Der Ventilator bleibt nicht stehen, wenn das Gerät abgeschaltet wird.

Wenden Sie sich für Wartungs- und Reparaturarbeiten umgehend an Ihren Fachhändler.



Dieses Gerät muss geerdet sein, um Stromschläge oder Brände zu vermeiden.



Um Stromschläge zu vermeiden, schalten Sie das Gerät aus und unterbrechen Sie die Stromversorgung,



- bevor das Gerät gereinigt oder gewartet wird,
- wenn das Gerät längere Zeit außer Betrieb genommen werden soll, oder
- wenn starke Gewitter herrschen.

Sicherheitshinweise



ACHTUNG

Innen- und Außengerät



Um Beschädigungen oder eine Korrosion des Geräts zu vermeiden, reinigen Sie das Innengerät nicht mit Wasser, Benzin, Verdüner oder Scheuerpulver.

Verwenden Sie das Gerät nicht zum Kühlen von Präzisionsgeräten, Nahrung, Tieren, Pflanzen, Kunstwerken oder ähnlichen Objekten, da diese sonst in Mitleidenschaft gezogen werden könnten.

Um eine Ausbreitung von Feuer zu vermeiden, dürfen keine Verbrennungsgeräte in den Luftstrom des Geräts gestellt werden.

Um Unterkühlungen zu vermeiden, sollten Haustiere oder Pflanzen nicht direkt dem Luftstrom ausgesetzt werden.

Fassen Sie nicht die scharfkantigen Aluminiumlamellen an, Sie könnten sich sonst verletzen.



Das Klimagerät darf nicht eingeschaltet sein, wenn der Fußboden gewacht wird. Belüften Sie den Raum nach dem Wachsen sorgfältig, bevor Sie das Gerät einschalten.

Um Beschädigungen des Geräts zu vermeiden, sollte es nicht in fett- und rauchhaltigen Bereichen montiert werden.

Um Verletzungen zu vermeiden, darf das Gerät nicht zu Reinigungszwecken auseinandergebaut werden.

Steigen Sie nicht auf eine instabile Unterlage, wenn Sie das Gerät reinigen, sonst besteht Verletzungsgefahr.

Stellen Sie keine Vase oder andere Wassergefäße auf das Gerät. Ansonsten könnte Wasser in das Gerät gelangen und die Isolierung beeinträchtigen, was zu Stromschlägen führen könnte.

Während des Betriebs sollte vermieden werden, Fenster bzw. Türen längere Zeit offen zu halten, da es anderenfalls zu einem ineffizienten Energieverbrauch und unangenehmen Temperaturschwankungen kommen kann.



Um ein Austreten von Wasser zu verhindern, ist darauf zu achten, dass die Kondensatleitung

- fachgerecht angeschlossen wird,
- nicht direkt in einen Abfluss geführt wird, bei dem Rückstaugefahr besteht,
- nicht in einen mit Wasser gefüllten Behälter geführt wird.

Nach einer längeren Nutzung von Kaminen oder ähnlichem sollte der Raum regelmäßig gelüftet werden.

Nach einer langen Nutzungsdauer ist zu kontrollieren, ob die Montagehalterung noch einwandfrei ist, damit das Gerät nicht herunterfällt.

Fernbedienung



Es sollten keine wiederaufladbaren Ni-Cd-Akkus verwendet werden. Diese könnten die Fernbedienung beschädigen.



Beachten Sie Folgendes, um Fehlfunktionen oder eine Beschädigung der Fernbedienung zu vermeiden:

- Nehmen Sie die Batterien aus dem Batteriefach, wenn die Fernbedienung längere Zeit nicht benutzt wird.
- Es sind stets neue Batterien gleichen Typs einzulegen, wobei die Polarität zu beachten ist.

Stromversorgung



Um Stromschläge zu vermeiden, ziehen Sie den eventuell vorhandenen Stecker nicht am Netzkabel heraus.



VORSICHT



Dieses Gerät ist mit R32 (schwaches brennbares Kältemittel) gefüllt.

Falls das Kältemittel ausläuft und einer externen Zündquelle ausgesetzt wird, besteht Brandgefahr.

Innen- und Außengerät



Das Gerät sollte in einem Raum mit einer Wohnfläche größer als Amin (m²) installiert und/oder betrieben werden. Es sollte von Zündquellen wie Hitze/Funken/offenen Flammen oder explosionsgefährdeten Bereichen wie Gasgeräten, Gaskochern, netzförmigen Gasversorgungssystemen oder Elektroküchengeräten usw. ferngehalten werden. (Bitte beachten Sie hierzu Tabelle A Montageanleitung Tabelle für Amin (m²))

Beachten Sie, dass das Kältemittel evtl. geruchlos ist. Daher wird dringend empfohlen, dass geeignete Gasmelder für brennbare Kältemittel vorhanden, betriebsbereit und in der Lage sind, vor Lecks zu warnen.

Halten Sie eventuell erforderliche Lüftungsöffnungen von Hindernissen frei.



Unterlassen Sie es, das Gerät gewaltsam zu öffnen oder zu verbrennen, da es unter Druck steht. Setzen Sie das Gerät auch keinen heißen Temperaturen, Flammen, Funken oder anderen Zündquellen aus. Anderenfalls kann es explodieren und Verletzungen verursachen.

Vorsichtsmaßnahmen für die Verwendung des Kältemittels vom Typ R32

Die grundlegenden Installationsverfahren sind mit denen bei Modellen mit konventionellen Kältemitteln (R410A, R22) identisch.



Da der Arbeitsdruck höher als bei Modellen mit dem Kältemittel R22 ist, gibt es einige gesonderte Rohrleitungen, Montageschritte und Wartungswerkzeuge. Insbesondere, wenn Sie ein Kältemittel-R22-Modell durch ein neues Kältemittel-R32-Modell ersetzen, tauschen Sie immer an der Außeneinheit die herkömmlichen Rohre und Überwurfmuttern durch die speziellen R32- und R410A-Rohrleitungen und -Überwurfmuttern aus.

Für R32 und R410A kann an der Außeneinheit und für das Rohr die gleiche Überwurfmutter verwendet werden.

Die Vermischung verschiedener Kältemittel in einem System ist untersagt. Modelle, die die Kältemittel R32 und R410A verwenden, haben einen unterschiedlichen Ladeanschluss-Gewindedurchmesser, um eine fehlerhafte Befüllung mit dem Kältemittel R22 zu verhindern und die Sicherheit zu erhöhen. Überprüfen Sie dies deshalb im Voraus. [Der Ladeanschluss-Gewindedurchmesser für R32 und R410A beträgt 1/2 Zoll.]

Es ist immer sicherzustellen, dass keine Fremdstoffe (Öl, Wasser usw.) in die Rohrleitungen eindringen. Versiegeln Sie darüber hinaus ordnungsgemäß die Öffnungen, wenn Sie die Rohrleitungen lagern, indem Sie sie zuklemmen, zukleben usw. (Die Handhabung von R32 ist mit der von R410A vergleichbar.)

• Betrieb, Wartung, Reparatur und Rückgewinnung des Kältemittels sollten von im Umgang mit brennbaren Kältemitteln geschultem und zertifiziertem Personal und entsprechend den Empfehlungen des Herstellers durchgeführt werden. Alle Personen, die ein System oder damit verbundene Systemteile bedienen, warten oder instand halten, müssen dafür geschult und zertifiziert sein.

Sicherheitshinweise



- Sämtliche Teile des Kühlkreislaufs (Verdampfer, Luftkühler, AHU, Kondensatoren oder Flüssigkeitssammler) sowie die Rohrleitungen dürfen sich nicht in der Nähe von Wärmequellen, offenen Flammen, Betriebsgasgeräten oder laufenden elektrischen Heizgeräten befinden.
- Der Benutzer/Eigentümer oder sein Bevollmächtigter muss die Alarmer, die Gerätebeatmung und die Melder mindestens einmal jährlich, soweit nach nationalen Vorschriften erforderlich, regelmäßig überprüfen, um ihre ordnungsgemäße Funktion zu gewährleisten.
- Ein Betriebsbuch ist zu führen. Die Ergebnisse dieser Prüfungen sind im Betriebsbuch zu vermerken.
- Bei Lüftungen in besetzten Räumen ist zu prüfen, ob keine Behinderung vorliegt.
- Vor der Inbetriebnahme eines neuen Kältesystems sollte die für die Inbetriebnahme des Systems verantwortliche Person sicherstellen, dass geschultes und zertifiziertes Bedienpersonal anhand der Betriebsanleitung über den Aufbau, die Überwachung, den Betrieb und die Wartung des Kältesystems sowie die zu beachtenden Sicherheitsvorkehrungen und die Eigenschaften und Handhabung des verwendeten Kältemittels eingewiesen wird.
- Die allgemeinen Anforderungen an geschultes und zertifiziertes Personal sind nachfolgend angegeben:
 - a) Kenntnisse in puncto Gesetzgebung, Vorschriften und Normen im Zusammenhang mit brennbaren Kältemitteln,
 - b) Detaillierte Kenntnisse und Fähigkeiten zu folgenden Themen: Umgang mit brennbaren Kältemitteln, persönliche Schutzausrüstung, Verhinderung von Kältemittelaustritt, Umgang mit Flaschen, Befüllung, Lecksuche, Rückgewinnung und Entsorgung,



- c) Fähigkeit, die Anforderungen der nationalen Gesetzgebung sowie der Vorschriften und Normen zu verstehen und in der Praxis anzuwenden und
- d) Absolvieren einer kontinuierlichen Fort- und Weiterbildung zur Aufrechterhaltung dieses Know-hows.
- e) Rohrleitungen von Klimageräten sind in Aufenthaltsbereichen so zu installieren, dass sie gegen unbeabsichtigte Beschädigungen während Betrieb und Wartung geschützt sind.
- f) Gegen übermäßige Vibrationen oder Pulsieren der Rohrleitungen sind geeignete Vorsichtsmaßnahmen zu ergreifen.
- g) Stellen Sie sicher, dass Schutzvorrichtungen, Kühlleitungen und Verbindungsstücke gegen schädliche Umwelteinflüsse geschützt sind (z. B. Gefahren wie Ansammeln und Einfrieren von Wasser in Entlastungsleitungen oder das Ansammeln von Schmutz und Ablagerungen).
- h) Ausdehnung und Kontraktion von langen Rohrleitungen in Kälteanlagen sind bei Auslegung und Installation (montiert und geschützt) so zu berücksichtigen, dass die Wahrscheinlichkeit eines hydraulischen Schlages mit Schäden an der Anlage minimiert wird.
 - i) Schützen Sie die Kälteanlage vor Beschädigungen und Bruch aufgrund von Bewegung von Möbeln oder Umbauten.
 - j) Um sicherzustellen, dass keine Undichtigkeiten auftreten, müssen vor Ort hergestellte Kältemittelschlüsse in Innenräumen auf Dichtheit geprüft werden. Die Prüfmethode muss eine Empfindlichkeit von 5 Gramm Kältemittel pro Jahr oder besser unter einem Druck von mindestens 0,25 mal dem maximalen zulässigen Druck (>1,04 MPa, max 4,15 MPa) haben. Es darf keine Leckage festgestellt werden.



1. Installation (Ort)

- Produkte mit brennbaren Kältemitteln sind entsprechend der in Tabelle A der Installationsanleitung angegebenen Mindestraumfläche, A_{min} (m²), zu installieren.
 - Bei einer Feldladung muss der sich durch die unterschiedliche Rohrlänge ergebende Einfluss auf die Kältemittelfüllung quantifiziert, gemessen und gekennzeichnet werden.
 - Es ist sicherzustellen, dass die Installation der Rohre auf ein Minimum reduziert wird. Vermeiden Sie die Verwendung von verbogenen Rohren und erlauben Sie keine spitzwinkligen Krümmungen.
 - Es ist sicherzustellen, dass die Rohre vor technischen Schäden geschützt werden.
 - Nationale Gasverordnungen, kommunale Regelungen und Gesetze sind einzuhalten. Benachrichtigen Sie die zuständigen Behörden in Übereinstimmung mit allen geltenden Vorschriften.
 - Sorgen Sie dafür, dass alle mechanischen Verbindungen zu Wartungszwecken zugänglich sind.
 - In Fällen, wo eine mechanische Belüftung erforderlich ist, sind die Lüftungsöffnungen frei von Hindernissen zu halten.
 - Beachten Sie bei der Entsorgung des Produkts die Vorkehrungen von Punkt 12, und halten Sie die nationalen Vorschriften ein.
Bei Fragen zur sachgemäßen Handhabung wenden Sie sich bitte an die städtischen Ämter vor Ort.
-



2. Wartung

2-1. Wartungspersonal

- Das System wird von einem geschulten und zertifizierten Servicepersonal, das vom Benutzer oder Verantwortlichen eingesetzt wird, geprüft, regelmäßig überwacht und gewartet.
 - Es ist sicherzustellen, dass die Füllmenge der Größe des Zimmers entspricht, in dem die das Kältemittel enthaltenden Teile installiert sind.
 - Stellen Sie sicher, dass die Kältemittelfüllung nicht durchsickert.
 - Jede qualifizierte Person, die mit Arbeiten oder Eingriffen in einem Kältemittelkreislauf beschäftigt ist, sollte im Besitz eines aktuell gültigen, von einer in der Branche anerkannten Prüfstelle ausgestellten Zertifikats sein, das ihre Kompetenz zum gefahrlosen Umgang mit Kältemitteln gemäß einer anerkannten Industriespezifikation ausweist.
 - Die Wartung sollte nur gemäß den Empfehlungen des Geräteherstellers durchgeführt werden. Wartungs- und Reparaturarbeiten, die die Unterstützung durch andere Fachkräfte erfordern, dürfen nur unter der Aufsicht der für die Verwendung von brennbaren Kältemitteln zuständigen Person durchgeführt werden.
 - Die Wartung sollte nur gemäß den Empfehlungen des Herstellers durchgeführt werden.
-

Sicherheitshinweise



2-2. Tätigkeit

- Vor Beginn der Arbeiten an Systemen mit brennbaren Kältemitteln sind Sicherheitskontrollen notwendig, damit das Risiko einer Entzündung möglichst gering ist. Für die Reparaturarbeiten am Kältesystem müssen die Vorkehrungen unter Punkt 2-2 und 2-8 befolgt werden, bevor Arbeiten am System durchgeführt werden.
- Die Arbeiten müssen gemäß einem kontrollierten Verfahren durchgeführt werden, um das Risiko zu minimieren, dass während der Arbeiten entzündliche Gase oder Dämpfe vorhanden sind.
- Das gesamte Wartungspersonal und andere Mitarbeiter, die in der näheren Umgebung arbeiten, müssen hinsichtlich des Wesens der durchgeführten Arbeiten angewiesen und überwacht werden.
- Vermeiden Sie Arbeiten in engen und geschlossenen Räumen. Achten Sie immer darauf, dass Sie sich nicht in der Nähe der Quelle befinden, mindestens 2 Meter Sicherheitsabstand einhalten oder die Freifläche in einem Radius von mindestens 2 Metern abgrenzen.
- Tragen Sie eine geeignete Schutzausrüstung, darunter einen Atemschutz, wenn die Bedingungen es erfordern.
- Halten Sie alle Zündquellen und heiße Metalloberflächen fern.



2-3. Prüfung auf Vorhandensein von Kältemittel

- Der Bereich muss mit einem entsprechenden Kältemitteldetektor vor und während der Arbeiten überprüft werden, um sicherzustellen, dass der Techniker über eine mögliche brennbare Atmosphäre informiert wird.
- Es ist sicherzustellen, dass die verwendeten Leck-Detektoren für die Verwendung mit brennbaren Kältemitteln geeignet sind, d. h. dass sie funkenfrei, angemessen versiegelt und eigensicher sind.
- Für den Fall, dass Kältemittel ausgelaufen sind bzw. verschüttet wurden, lüften Sie sofort den Bereich und halten Sie sich mit dem Rücken gegen den Wind und entfernt von der Austrittsstelle.
- Für den Fall, dass Kältemittel ausgelaufen sind bzw. verschüttet wurden, benachrichtigen Sie Personen, die sich in Windrichtung des ausgelaufenen/verschütteten Produkts befinden, isolieren Sie den umgebenden Gefahrenbereich, und halten Sie unbefugte Personen fern.



2-4. Vorhandensein eines Feuerlöschers

- Wenn Arbeiten mit offener Flamme an den Kühlanlagen oder damit verbundenen Teilen durchgeführt werden sollen, müssen geeignete Feuerlöscheinrichtungen griffbereit sein.
- Ein Pulverfeuerlöscher oder ein CO₂-Feuerlöscher muss in der Nähe des Ladebereichs griffbereit sein.



2-5. Keine Zündquellen

- Personen, die Arbeiten an einem Kältesystem durchführen, zu denen eine Offenlegung von Rohren gehört, die brennbare Kältemittel enthalten oder enthalten haben, dürfen keine Zündquellen verwenden, die zu einer Brand- oder Explosionsgefahr führen können. Die betreffende Person darf bei der Durchführung dieser Arbeiten nicht rauchen.
- Alle möglichen Zündquellen, darunter das Rauchen von Zigaretten, sollten ausreichend weit weg vom Ort der Installation, Reparatur, Beseitigung und Entsorgung gehalten werden, wenn die Möglichkeit besteht, dass brennbare Kältemittel an den umgebenden Raum freigegeben werden können.
- Vor Beginn der Arbeiten muss die Gegend um die Ausrüstung herum inspiziert werden, um sicherzustellen, dass keine Brand- oder Zündgefahr vorhanden ist.
- „Rauchen verboten!“-Schilder müssen aufgestellt werden.



2-6. Belüfteter Bereich

- Es ist sicherzustellen, dass der Bereich im Freien ist oder ausreichend belüftet wird, bevor in das System eingegriffen oder Arbeiten mit offener Flamme durchgeführt werden.
- Eine gewisse Belüftung muss während des Zeitraums, in dem die Arbeiten durchgeführt werden, aufrecht erhalten bleiben.
- Die Belüftung sollte eventuell freigegebenes Kältemittel gefahrlos auflösen und vorzugsweise nach außen in die Atmosphäre abgeben.



2-7. Kontrollen der Kühlanlagen

- Wenn elektrische Bauteile ausgetauscht werden, müssen die neuen Teile für den betreffenden Zweck geeignet sein und die korrekten technischen Daten aufweisen.
- Die Wartungs- und Reparaturrichtlinien des Herstellers müssen stets eingehalten werden.
- Wenn Sie Fragen haben, wenden Sie sich an die technische Kundendienstabteilung des Herstellers.
- Die folgenden Überprüfungen gelten für Installationen mit brennbaren Kältemitteln.
 - Es ist sicherzustellen, dass die tatsächliche Füllmenge der Größe des Zimmers entspricht, in dem die das Kältemittel enthaltenden Teile installiert sind.
 - Die Belüftungsgeräte und Steckdosen funktionieren angemessen, und der Zugang zu ihnen ist nicht versperrt.
 - Wenn ein indirekter Kühlkreislauf verwendet wird, muss der Sekundärkreislauf auf das Vorhandensein von Kältemittel kontrolliert werden.
 - Die Kennzeichnung an den Geräten muss weiterhin sichtbar und lesbar sein. Unleserliche Kennzeichnungen und Schilder müssen ausgebessert werden.
 - Kältetechnikrohre oder -bauteile sind an einer Position installiert, wo sie wahrscheinlich keinem Stoff ausgesetzt sind, der Kältemittel enthaltende Bauelemente durch Oxydation zerstören kann. Eine Ausnahme besteht, wenn die Bauteile aus Werkstoffen bestehen, die von Natur aus gegen Korrosionen resistent sind, oder sie angemessen vor Korrosionen geschützt sind.



2-8. Kontrollen der elektrischen Geräte

- Die Reparatur- und Wartungsarbeiten an elektrischen Bauteilen müssen anfängliche Sicherheitsprüfungen und Bauteil-Inspektionsverfahren umfassen.
- Anfängliche Sicherheitsüberprüfungen müssen folgende Punkte umfassen, sind aber nicht auf diese beschränkt:-
 - Die Kondensatoren sind entladen: Dies muss auf sichere Weise erfolgen, um eine Funkenbildung zu vermeiden.
 - Es liegen keine stromführenden elektrischen Bauteile und Kabel beim Füllen, Absaugen oder Säubern des Systems frei.
 - Es besteht eine kontinuierliche Erdung.
- Die Wartungs- und Reparaturrichtlinien des Herstellers müssen stets eingehalten werden.
- Wenn Sie Fragen haben, wenden Sie sich an die technische Kundendienstabteilung des Herstellers.
- Wenn ein Fehler vorhanden ist, der die Sicherheit beeinträchtigen könnte, darf keine Stromversorgung mit dem Kreislauf verbunden werden, bis der Fehler zufriedenstellend behoben wurde.
- Wenn der Fehler nicht sofort behoben werden kann, aber der Betrieb fortgesetzt werden muss, sollte eine angemessene temporäre Lösung verwendet werden.
- Der Besitzer der Ausrüstung muss informiert werden, damit anschließend alle Beteiligten Bescheid wissen.



3. Reparaturen an versiegelten Bauteilen

- Während der Reparaturen an versiegelten Bauteilen müssen alle elektrischen Zuleitungen von der Ausrüstung, an der gearbeitet wird, getrennt werden, bevor versiegelte Abdeckungen usw. entfernt werden.
- Wenn während der Wartung eine elektrische Stromversorgung zur Ausrüstung absolut notwendig ist, muss eine dauerhaft in Betrieb befindliche Form der Lecksuche am kritischsten Punkt implementiert werden, damit diese vor einer möglicherweise gefährlichen Situation warnen kann.
- Besondere Aufmerksamkeit sollte folgenden Punkten gezollt werden, um sicherzustellen, dass bei Arbeiten an elektrischen Bauteilen das Gehäuse nicht dahingehend verändert wird, dass das Schutzniveau beeinträchtigt wird. Dazu gehören Schäden an Kabeln, übermäßige Anzahl von Anschlüssen, Klemmen mit falschen Spezifikationen, Schäden an Dichtungen, falsche Montage der Schlauchanschlüsse usw.
- Es ist sicherzustellen, dass das Gerät sicher befestigt ist.
- Es ist sicherzustellen, dass die Dichtungen oder Dichtungsmaterialien nicht derart erodiert sind, dass sie das Eindringen von brennbaren Atmosphären nicht mehr verhindern können.
- Ersatzteile müssen die Angaben des Herstellers erfüllen.

HINWEIS: Die Verwendung von Silikon-Dichtstoff kann die Wirksamkeit einiger Leck-Detektortypen beeinträchtigen.

Eigensichere Bauteile müssen nicht isoliert werden, bevor Arbeiten an ihnen ausgeführt werden.



4. Reparatur von eigensicheren Bauteilen

- Legen Sie keine permanenten induktiven oder kapazitiven Lasten an der Schaltung an, ohne sicherzustellen, dass diese nicht die zulässigen Werte für Spannung und Stromstärke für die verwendete Ausrüstung übersteigen.
 - Eigensichere Bauteile sind die einzigen Bauteile, die bei Vorhandensein einer brennbaren Atmosphäre bearbeitet werden können, auch wenn sie stromführend sind.
 - Die Prüfeinrichtung muss den korrekten Nennwert aufweisen.
 - Ersetzen Sie Bauteile nur durch vom Hersteller spezifizierte Teile. Vom Hersteller nicht spezifizierte Teile können zur Zündung von Kältemitteln in der durch ein Leck hervorgerufenen Atmosphäre führen.
-



5. Verkabelung

- Stellen Sie sicher, dass die Verkabelung nicht Verschleiß, Korrosion, übermäßigem Druck, Vibrationen, scharfen Kanten oder sonstigen nachteiligen Umweltauswirkungen unterliegt.
 - Die Prüfung sollte auch den Auswirkungen von Alterung oder ständiger Vibration durch Quellen wie Kompressoren oder Ventilatoren Rechnung tragen.
-



6. Erkennung von brennbaren Kältemitteln

- Unter keinen Umständen sollten potenzielle Zündquellen für die Suche oder Erkennung von Kältemittelleckagen verwendet werden.
 - Es darf keine Halogenlampe (oder ein anderer Detektor mit freibrennender Flamme) verwendet werden.
-



7. Die folgenden Lecksuchmethoden gelten als für alle Kältemittelsysteme geeignet

- Bei der Verwendung von Detektoren mit einer Empfindlichkeit von 5 Gramm Kältemittel pro Jahr oder besser unter einem Druck von mindestens 0,25 mal dem maximalen zulässigen Druck (>1,04 MPa, max 4,15 MPa), z. B. einem Universal-Sniffer, dürfen keine Leckagen detektiert werden.
- Elektronische Lecksucher können verwendet werden, um brennbare Kältemittel zu erkennen. Jedoch ist die Empfindlichkeit u. U. nicht ausreichend oder muss ggf. neu kalibriert werden.
(Die Prüfgeräte sollten in einem kältemittelfreien Bereich kalibriert werden.)
- Es ist sicherzustellen, dass der Detektor keine potenzielle Zündquelle ist und sich für das verwendete Kältemittel eignet.
- Die Leck-Detektoren sollten auf einen Prozentsatz des Kältemittel-LFL-Werts festgelegt und gemäß dem verwendeten Kältemittel und dem entsprechenden Prozentsatz des Gases (max. 25 %) kalibriert werden.
- Für die meisten Kältemittel eignen sich auch Flüssigkeiten zur Leckageerkennung, zum Beispiel solche für Blasen- und Fluoreszenzmethoden. Chlorhaltige Reinigungsmittel sind zu meiden, da Chlor mit dem Kältemittel reagieren und Kupferrohrleitungen angreifen kann.
- Wenn ein Leck vermutet wird, müssen alle offenen Flammen entfernt/gelöscht werden.
- Wird ein Kältemittel-Leck gefunden, das Lötarbeiten erfordert, muss das gesamte Kältemittel aus dem System abgesaugt oder (mithilfe von Abschaltventilen) in einem Teil des Systems entfernt vom Leck isoliert werden. Befolgen Sie beim Entfernen des Kältemittels die Vorkehrungen von Punkt 8.



8. Entfernung und Entleerung

- Wenn zu Reparaturen – oder für andere Zwecke – in den Kältemittelkreislauf eingegriffen wird, sind konventionelle Verfahren anzuwenden. Es ist jedoch wichtig, bewährte Methoden zu befolgen, da die Entflammbarkeit eine Rolle spielt. Das folgende Verfahren sollte eingehalten werden: Kältemittel entfernen -> Kreislauf mit Edelgas bereinigen -> luftleer pumpen -> mit Edelgas bereinigen -> Kreislauf durch Schneiden oder Löten öffnen.
- Die Kältemittelladung sollte in die korrekten Recycling-Flaschen abgesaugt werden.
- Das System muss mit sauerstofffreiem Stickstoff (OFN) gespült werden, damit das Gerät sicher wird.
- Dieser Prozess muss möglicherweise mehrmals wiederholt werden.
- Druckluft oder Sauerstoff dürfen für diese Aufgabe nicht verwendet werden.
- Die Spülung soll erreicht werden, indem das Vakuum im System mit sauerstofffreiem Stickstoff unterbrochen und weiter gefüllt wird, bis der Betriebsdruck erreicht ist. Dann soll in die Atmosphäre entlüftet und schließlich wieder ein Vakuum hergestellt werden.
- Dieser Prozess soll wiederholt werden, bis im System kein Kältemittel mehr vorhanden ist.
- Wenn die endgültige sauerstofffreie Stickstoffladung verwendet wird, muss das System bis auf Atmosphärendruck entlüftet werden, damit Arbeiten stattfinden können.
- Dieser Vorgang ist unabdingbar, wenn Lötarbeiten an den Rohrleitungen durchgeführt werden sollen.
- Es ist zu sicherzustellen, dass sich das Ventil für die Vakuumpumpe nicht in der Nähe von potentiellen Zündquellen befindet und eine Belüftung zur Verfügung steht.

OFN = sauerstofffreier Stickstoff, eine Art von Edelgas.

Sicherheitshinweise



9. Ladeverfahren

- Neben den konventionellen Ladeverfahren müssen folgende Anforderungen eingehalten werden.
 - Es ist zu sicherzustellen, dass bei der Verwendung von Ladeeinrichtungen keine Kontamination von verschiedenen Kältemitteln auftritt.
 - Schläuche und Leitungen sollten so kurz wie möglich sein, damit in ihnen so wenig Kältemittel wie möglich enthalten ist.
 - Flaschen sind in einer geeigneten Position entsprechend der Anweisungen aufzubewahren.
 - Es ist zu sicherzustellen, dass das Kältesystem geerdet ist, bevor es mit Kältemittel befüllt wird.
 - Kennzeichnen Sie das System, wenn der Ladevorgang abgeschlossen ist (sofern nicht bereits erfolgt).
 - Äußerste Sorgfalt ist anzuwenden, das Kältesystem nicht zu überfüllen.
- Vor dem Nachladen des Systems muss dessen Druck mit sauerstofffreiem Stickstoff überprüft werden (siehe Punkt 7).
- Das System muss nach Abschluss des Ladevorgangs, jedoch noch vor der Inbetriebnahme auf Lecks überprüft werden.
- Eine nachfolgende Dichtheitsprüfung muss vor dem Verlassen des Standorts durchgeführt werden.
- Eine elektrostatische Aufladung kann entstehen und einen gefährlichen Zustand beim Laden und Ablassen des Kältemittels verursachen. Zur Vermeidung von Brand- und Explosionsgefahr leiten Sie die Reibungselektrizität während der Umsetzung ab, indem Sie vor dem Laden/Ablassen eine Erdung und einen Potenzialausgleich von Behältern und Anlagen durchführen.



10. Außerbetriebnahme

- Vor der Durchführung dieses Verfahrens kommt es darauf an, dass der Techniker mit der Ausrüstung und allen Details komplett vertraut ist.
- Als bewährte Verfahrensweise wird empfohlen, dass alle Kältemittel gefahrlos zurückgewonnen werden.
- Bevor die Aufgabe durchgeführt wird, muss für den Fall, dass vor der Wiederverwendung der zurückgewonnen Kältemittel eine Analyse benötigt wird, eine Öl- und Kältemittelprobe entnommen werden.
- Es ist notwendig, dass elektrischer Strom zur Verfügung steht, bevor mit der Aufgabe begonnen wird.
 - a) Machen Sie sich mit der Ausrüstung und deren Funktionsweise vertraut.
 - b) Das System ist elektrisch zu isolieren.
 - c) Überprüfen Sie Folgendes, bevor Sie das Verfahren beginnen:
 - mechanische Handhabungstechnik ist bei Bedarf für den Umgang mit Kältemittelflaschen verfügbar;
 - die gesamte persönliche Schutzausrüstung ist verfügbar und wird richtig verwendet;
 - der Absaugprozess wird zu allen Zeiten von einer sachkundigen Person beaufsichtigt;
 - Absauggeräte und -flaschen erfüllen die entsprechenden Normen.
 - d) Pumpen Sie nach Möglichkeit das Kältemittelsystem ab.
 - e) Wenn ein Vakuum nicht möglich ist, implementieren Sie einen Verteiler, sodass das Kältemittel aus verschiedenen Teilen des Systems entfernt werden kann.
 - f) Es ist sicherzustellen, dass sich die Flasche auf der Waage befindet, bevor die Absaugung durchgeführt wird.
 - g) Starten Sie die Absaugmaschine, und arbeiten Sie getreu den Anweisungen.
 - h) Überfüllen Sie die Flaschen nicht. (Nicht mehr als 80 Volumenprozent Flüssigfüllung.)
 - i) Überschreiten Sie nicht den maximalen Betriebsdruck der Flasche, auch nicht vorübergehend.



- j) Wenn die Flaschen korrekt gefüllt wurden und der Prozess abgeschlossen ist, stellen Sie sicher, dass die Flaschen und die Ausrüstung unverzüglich vom Standort entfernt werden und alle Absperrventile an der Ausrüstung verriegelt sind.
- k) Das abgesaugte Kältemittel darf erst wieder in ein anderes Kältesystem eingefüllt werden, nachdem es gereinigt und überprüft wurde.
- Eine elektrostatische Aufladung kann entstehen und einen gefährlichen Zustand beim Laden bzw. Ablassen des Kältemittels verursachen. Zur Vermeidung von Brand- und Explosionsgefahr leiten Sie die Reibungselektrizität während der Umsetzung ab, indem Sie vor dem Laden/Ablassen eine Erdung und einen Potenzialausgleich von Behältern und Anlagen durchführen.



11. Kennzeichnung

- Es sind Etiketten anzubringen, die besagen, dass die Ausrüstung außer Betrieb genommen und das Kältemittel entleert wurde.
- Das Etikett muss datiert und unterzeichnet werden.
- Es ist sicherzustellen, dass die Ausrüstung mit Etiketten gekennzeichnet wurde, die besagen, dass die Ausrüstung brennbare Kältemittel enthält.



12. Rückgewinnung

- Beim Entfernen von Kältemittel aus einem System, entweder zur Wartung oder zur Außerbetriebnahme, wird als bewährte Verfahrensweise empfohlen, dass alle Kältemittel gefahrlos abgesaugt werden.
- Beim Umfüllen von Kältemittel in die Flaschen ist sicherzustellen, dass nur geeignete Kältemittel-Absaugflaschen eingesetzt werden.
- Es ist sicherzustellen, dass die korrekte Anzahl von Flaschen zum Aufnehmen der gesamten Systemladung verfügbar sind.
- Alle zu verwendenden Flaschen sind für das abgesaugte Kältemittel ausgewiesen und entsprechend gekennzeichnet (d. h. spezielle Flaschen für die Rückgewinnung von Kältemittel).



- Die Flaschen müssen mit einem Überdruckventil ausgestattet und die zugehörigen Absperrventile in einwandfreiem Zustand sein.
- Die Recyclingflaschen sind luftleer und nach Möglichkeit gekühlt, bevor die Absaugung erfolgt.
- Die Recycling-Ausrüstung muss in einwandfreiem Zustand sein und über eine griffbereite Reihe von Anweisungen bezüglich der Ausrüstung verfügen. Sie muss für die Absaugung von brennbaren Kältemitteln geeignet sein.
- Darüber hinaus muss eine Reihe von geeichten Waagen zur Verfügung stehen und einen einwandfreien Zustand aufweisen.
- Die Schläuche müssen komplett mit leckagefreien Trennkupplungen und in gutem Zustand vorliegen.
- Überprüfen Sie vor Verwendung der Absaugmaschine, dass sie sich in einem einwandfreien Betriebszustand befindet, ordnungsgemäß gepflegt wurde und dass alle zugehörigen elektrischen Komponenten versiegelt sind, um im Falle einer Kältemittelfreisetzung eine Entzündung zu verhindern. Wenden Sie sich im Zweifelsfall an den Hersteller.
- Das abgesaugte Kältemittel sollte in der korrekten Recycling-Flasche an den Kältemittellieferanten zurückgebracht und mit dem entsprechenden Entsorgungsnachweis versehen werden.
- Mischen Sie keinesfalls Kältemittel in den Rückgewinnungsgeräten und vor allem nicht in den Flaschen.
- Wenn Kompressoren oder Kompressoröle entfernt werden sollen, ist sicherzustellen, dass sie auf ein akzeptables Maß luftleer gepumpt wurden, um zu gewährleisten, dass kein brennbares Kältemittel im Schmierstoff verbleibt.
- Der Leerungsprozess erfolgt vor der Rückgabe des Kompressors an die Lieferanten.
- Es sollte lediglich eine Elektroheizung für das Kompressorgehäuse eingesetzt werden, um diesen Vorgang zu beschleunigen.
- Wenn Öl aus einem System abgelassen wird, muss dies gefahrlos durchgeführt werden.

Bedienung



Diese Taste wird im Normalbetrieb nicht benötigt.

Drücken Sie diese Taste, um die Fernbedienung zurückzusetzen.

Ausrichten des Luftstroms



Aufwärtsrichtung:

- Die Klappe darf nicht von Hand verstellt werden.

Querrichtung:

- Für die seitliche Richtung ist wie gezeigt eine manuelle Einstellung möglich.



Zum Anpassen der VENTILATORDREHZAHL und der Bedingungen des FLÜSTERBETRIEBS

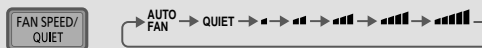

VENTILATORDREHZAHL:

- In der Stellung AUTOMATIK wird die Drehzahl des Innengeräteventilators automatisch an die jeweilige Betriebsart angepasst.

FLÜSTERBETRIEB:

- In dieser Betriebsart wird der Schallpegel verringert.

Zum schnellen Erreichen der eingestellten Temperatur



- Diese Betriebsart endet automatisch nach 20 Stunden.

Um den Komfort während des Schlafens zu maximieren

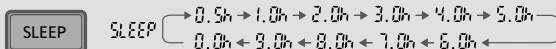

- Diese Betriebsart bietet Ihnen eine angenehme Umgebung beim Schlafen. Sie passt automatisch die Schlafmuster-Temperatur während des Aktivierungszeitraums an.
- Durch Aktivieren dieser Betriebsart wird die Innengerät-Anzeige dunkler. Dies gilt nicht, wenn die Anzeigehelligkeit gedimmt wurde.
- Dieser Vorgang ist im Aktivierungszeitgeber (0,5, 1, 2, 3, 4, 5, 6, 7, 8 oder 9 Stunden) eingearbeitet.
- Dieser Vorgang kann zusammen mit dem Timer eingestellt werden. Bei Verwendung im Verbund mit dem AUS Timer hat der Schlafbetrieb Priorität.
- Dieser Vorgang kann durch Drücken der jeweiligen Taste beendet werden, bis der Schlummer-Timer 0.0h erreicht.

Einstellen des Timers

Um das Gerät zu bestimmten Zeiten ein- bzw. auszuschalten, stehen jeweils 2 Ein- und Ausschalt-Timer zur Verfügung.

1 Wählen Sie den Einschalt- bzw. den Ausschalt-Timer aus
 • Mit jedem Tastendruck: (Einstellungen Beendigung)

2 Stellen Sie die gewünschte Uhrzeit ein

3 Bestätigen

Beispiel: AUS at 22:00

- Um den Ein- bzw. Ausschalt-Timer zu löschen, drücken Sie die Taste bzw. , um 01 bzw. 02 auszuwählen, dann die Taste .
- Nach einem Stromausfall oder dem Deaktivieren der Timerfunktion kann die vorherige Einstellung wiederhergestellt werden. Hierzu ist zunächst die Taste bzw. zum Auswählen von 01 bzw. 02 drücken, dann die Taste .
- Die nachfolgende Timer-Einstellung wird angezeigt und zur angegebenen Zeit aktiviert.
- Die Timerfunktion richtet sich nach der in der Fernbedienung eingestellten Uhrzeit und wird täglich ausgeführt. Zum Einstellen der Uhrzeit siehe die Kurzanleitung.

Hinweis

, • Diese Funktionen können gleichzeitig verwendet werden. • Diese Funktionen können in allen Betriebsarten verwendet werden. • Kann durch erneutes Drücken der jeweiligen Taste wieder beendet werden.	, • LEISTUNGSBETRIEB, FLÜSTERBETRIEB und VENTILATORDREHZAHLEN können nicht gleichzeitig verwendet werden.
--	--

Betriebsbereiche

Verwenden Sie dieses Klimagerät in folgenden Temperaturbereichen.

Temperatur °C (°F)		Innen		Außengerät *1		Außengerät *2	
		TK	FK	TK	FK	TK	FK
KÜHLEN	Max.	32 (89,6)	23 (73,4)	43 (109,4)	26 (78,8)	43 (109,4)	26 (78,8)
	Min.	16 (60,8)	11 (51,8)	5 (41,0)	-	-10 (14,0)	-
HEIZEN	Max.	30 (86,0)	-	24 (75,2)	18 (64,4)	24 (75,2)	18 (64,4)
	Min.	16 (60,8)	-	-15 (5,0)	-16 (3,2)	-15 (5,0)	-16 (3,2)

TK: Trockenkugeltemperatur, FK: Feuchtkugeltemperatur

*1 CU-PZ25WKE, CU-PZ35WKE, CU-PZ50WKE

*2 CU-FZ25WKE, CU-FZ35WKE, CU-FZ50WKE, CU-FZ60WKE, CU-UZ25WKE, CU-UZ35WKE, CU-UZ50WKE

Funktionsdetails...

Betriebsart

AUTOMATIK : Während Betriebsart, blinkt anfänglich das POWER-Symbol.

Das Gerät wählt die Betriebsart alle 10 Minuten in Abhängigkeit von der eingestellten Temperatur und der Raumlufttemperatur.

HEIZEN : Das POWER-Symbol blinkt in der anfänglichen Phase des Vorgangs. Es dauert etwas, bis das Gerät aufgeheizt ist.

- Bei einem System, in dem der Heizbetrieb gesperrt wurde und eine andere Betriebsart als der Heizbetrieb ausgewählt ist, stoppt das Innengerät und das POWER-Symbol blinkt

KÜHLEN : Bietet eine wirksame Komfortkühlung nach Ihren Wünschen.

ENTFEUCHTEN : Das Innengerät läuft mit niedriger Ventilatorumdrehzahl, um sanft zu kühlen.

Energiesparende Temperatureinstellung

Ein Betreiben des Geräts im empfohlenen Temperaturbereich kann helfen, Strom zu sparen.

HEIZEN : 20,0 °C ~ 24,0 °C / 68 °F ~ 75 °F.

KÜHLEN : 26,0 °C ~ 28,0 °C / 79 °F ~ 82 °F.

Luftstromrichtung

Beim KÜHLEN/ENTFEUCHTEN:

In der Einstellung AUTOMATIK schwingt die Klappe automatisch nach oben und unten.

Beim HEIZEN:

In der Einstellung AUTOMATIK wird die horizontale Klappe in einer bestimmten Stellung fixiert. Die vertikale Klappe (je nach Charakteristik) schwenkt bei einem Temperaturanstieg nach links und rechts.

Automatische Neustartsteuerung

Wenn der Strom nach einem Stromausfall wieder fließt, wird der Betrieb nach einer gewissen Zeit im vorherigen Betriebsmodus und mit der gleichen Luftstromrichtung automatisch neu gestartet.

- Diese Steuerung ist nicht anwendbar, wenn der TIMER gestellt wurde.

Reinigungsanweisungen

Um eine optimale Leistung des Geräts zu gewährleisten, muss es in regelmäßigen Abständen gereinigt werden. Ein verschmutztes Gerät kann Störungen verursachen, und es kann der Fehlercode „H 99“ erscheinen. Wenden Sie sich in diesem Fall an Ihren Fachhändler.

- Unterbrechen Sie die Stromversorgung, bevor Sie das Gerät reinigen.
- Fassen Sie nicht die scharfkantigen Aluminiumlamellen an, Sie könnten sich sonst verletzen.
- Verwenden Sie kein Benzin, Verdüner oder Scheuerpulver.
- Verwenden Sie nur Seife oder neutrale Haushaltsreiniger (≈ pH-Wert ca. 7).
- Verwenden Sie kein Wasser, das über 40 °C / 104 °F warm ist.

Innengerät

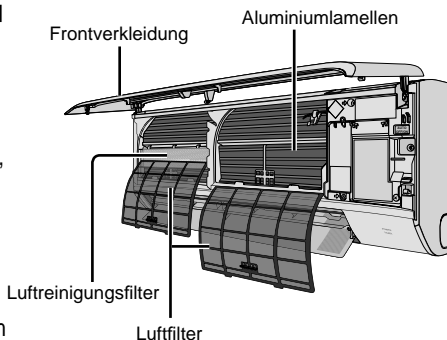

Innengerät

Wischen Sie das Gerät mit einem weichen, trockenen Tuch ab. Spulen und Lüfter sollten regelmäßig durch einen Vertragshändler gereinigt werden.

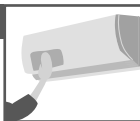

Außengerät

Beseitigen Sie die Schmutzpartikel, die die Einheit umgeben. Beseitigen Sie eine eventuelle Blockade vom Abflussrohr.

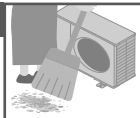

Frontverkleidung

Waschen Sie sie vorsichtig ab und trocknen Sie sie.

So entfernen Sie die Frontplatte

- ② Nach oben ziehen.

Horizontal

- ① Über waagerechtes Niveau anheben.

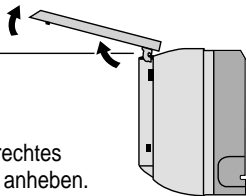

Anbringen der Frontabdeckung

- ② Anpassen und einschieben.

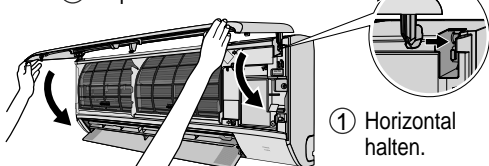

- ③ Nach unten klappen.
- ④ Drücken Sie beide Enden und die Mitte der Vorderseite.

Luftfilter

Einmal alle 2 Wochen



- Gehen Sie beim Waschen und Ausspülen der Luftfilter vorsichtig vor, damit die Filteroberfläche nicht beschädigt wird.
- Lassen Sie den Luftfilter im Schatten trocknen, nie in direktem Sonnenlicht oder an einem Feuer.
- Beschädigte Filter sind zu ersetzen.

Entfernen des Luftfilters Einsetzen des Luftfilters

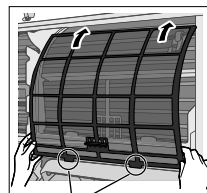
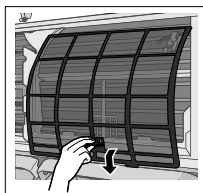

Im Gerät einhaken

Luftreinigungsfilter

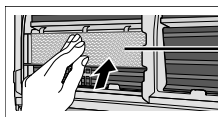

Luftreinigungsfilter

- Waschen Sie den Luftreinigungsfilter nicht.
- Beschädigte Filter sind zu ersetzen.
CS-FZ25/35/50/60WKE - Teil Nr.: CZ-SA31P (alle zwei Jahre auswechseln).
CS-UZ25/35/50WKE - Teil Nr.: CZ-SA32P (alle zehn Jahre auswechseln).

Störungssuche

Die nachfolgend aufgeführten Symptome sind kein Anzeichen für eine Fehlfunktion.

Symptom	Mögliche Ursache
Das POWER-Symbol blinkt, bevor das Gerät eingeschaltet wird.	<ul style="list-style-type: none"> Während dieser Zeit bereitet sich das Gerät für den Betrieb mit programmiertem Einschalttimer vor. Wenn der Einschalt-Timer gestellt ist, kann das Gerät bis zu 35 Minuten vor der eingestellten Uhrzeit anlaufen, damit die gewünschte Raumtemperatur zu diesem Zeitpunkt erreicht ist.
Das POWER-Symbol am Innengerät blinkt im Heizbetrieb, die Klappe ist geschlossen, und es wird keine warme Luft ausgeblasen.	<ul style="list-style-type: none"> Das Gerät befindet sich im Abtaubetrieb (der Lamellenbetrieb steht auf AUTOMATIK).
Das POWER-Symbol blinkt und hört in den Betriebsarten Kühlen bzw. Entfeuchten auf zu blinken.	<ul style="list-style-type: none"> Das System wurde gesperrt, damit es nur im Heizbetrieb läuft.
Das TIMER-Symbol leuchtet immer.	<ul style="list-style-type: none"> Die Timer-Funktion wird täglich ausgeführt.
Nach dem Neustart verzögert sich der Betrieb um einige Minuten.	<ul style="list-style-type: none"> Hierbei handelt es sich um einen Schutzmechanismus des Geräts.
Kühlen/Heizen-Leistung wird während der geringsten Lüftergeschwindigkeitseinstellung reduziert.	<ul style="list-style-type: none"> Die Lüftergeschwindigkeit ist ein vorrangig geräuscharmer Betrieb, so dass die Kühlen/Heizen-Leistung geringer ist (abhängig von den Bedingungen). Erhöhen Sie die Lüftergeschwindigkeit um die Leistung zu erhöhen.
Der Innengeräteventilator bleibt im Heizbetrieb gelegentlich stehen.	<ul style="list-style-type: none"> Hierdurch wird verhindert, dass kalte Luft austritt.
Der Innengeräteventilator bleibt in der Ventilatorautomatik gelegentlich stehen.	<ul style="list-style-type: none"> Dies dient dazu, Gerüche zu entfernen.
Es strömt trotz Ausschaltens des Geräts weiter Luft aus.	<ul style="list-style-type: none"> Aus dem Innengerät wird Restwärme abgeführt (max. 30 Sekunden lang).
Im Raum herrscht ein eigenartiger Geruch.	<ul style="list-style-type: none"> Dieser Geruch kann von Feuchtigkeit stammen, die von Wänden, Teppichen, Möbeln oder Kleidungsstücken an die Raumluft abgegeben wird.
Knackgeräusche während des Betriebs.	<ul style="list-style-type: none"> Dehnung bzw. Kontraktion von Geräteteilen aufgrund von Temperaturänderungen.
Während des Betriebs ist das Geräusch fließenden Wassers zu hören.	<ul style="list-style-type: none"> Durch das Gerät strömt Kältemittel.
Aus dem Innengerät tritt Nebel aus.	<ul style="list-style-type: none"> Durch die Abkühlung der Raumluft kondensiert Feuchtigkeit.
Aus dem Außengerät tritt Wasser oder Dampf aus.	<ul style="list-style-type: none"> Auf den Rohren kann Wasser kondensieren oder verdunsten.
Verfärbung einiger Plastikteile.	<ul style="list-style-type: none"> Die Verfärbung ist von den in Kunststoffteilen verwendeten Materialtypen abhängig und wird durch Hitze, Sonnenlicht, UV-Licht oder Umweltfaktoren beschleunigt.

Überprüfen Sie folgende Punkte, bevor Sie sich an den Kundendienst wenden.

Symptom	Zu überprüfen
Das Gerät kühlt bzw. heizt nicht richtig.	<ul style="list-style-type: none"> Stellen Sie die Temperatur richtig ein. Achten Sie darauf, dass Fenster und Türen geschlossen sind. Reinigen oder ersetzen Sie die Luftfilter. Stellen Sie sicher, dass die Luftein- und -austritte frei sind.
Das Gerät arbeitet laut.	<ul style="list-style-type: none"> Überprüfen Sie, ob das Gerät schief steht. Schließen Sie das Frontgitter richtig.
Die Fernbedienung funktioniert nicht. (Die Anzeige oder das Sendesignal ist schwach.)	<ul style="list-style-type: none"> Legen Sie die Batterien richtig ein. Ersetzen Sie schwache Batterien.
Das Gerät funktioniert nicht.	<ul style="list-style-type: none"> Überprüfen Sie, ob der Sicherungsautomat ausgelöst hat. Überprüfen Sie, ob der Timer gestellt wurde.
Das Gerät empfängt kein Signal von der Fernbedienung.	<ul style="list-style-type: none"> Stellen Sie sicher, dass der Empfänger nicht verdeckt ist. Bestimmte Leuchtstoffröhren können die Signalübertragung stören. Wenden Sie sich in diesem Fall an Ihren Fachhändler.

Symptom...

■ Die Fernbedienung ist unauffindbar oder ausgefallen

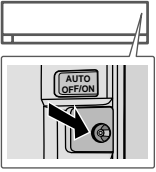

1. Klappen Sie zunächst die Frontabdeckung hoch und verfahren Sie dann wie folgt.
2. Drücken Sie die Taste einmal, um den Automatikbetrieb zu nutzen.
3. Drücken Sie die Taste solange, bis 1 Piepton ertönt, und lassen Sie sie los. Das Gerät befindet sich jetzt im Zwangskühlbetrieb.
4. Wiederholen Sie Schritt 3. Drücken Sie die Taste solange, bis 2 Pieptone ertönen, und lassen Sie sie los. Das Gerät befindet sich jetzt im Zwangsheizbetrieb.
5. Drücken Sie die Taste erneut, um das Gerät auszuschalten.

■ Die Anzeigen sind zu hell

- Um die Helligkeit der Symbole in der Anzeigenleiste zu verringern bzw. wiederherzustellen, ist die Taste  5 Sekunden lang zu drücken.

■ Durchführen einer Kontrolle nach einer längeren Betriebsunterbrechung

- Überprüfen Sie die Batterien der Fernbedienung.
- Stellen Sie sicher, dass keine Hindernisse am Luftein- und -austritt vorhanden sind.
- Schalten Sie das Gerät mit der Auto OFF/ON-Taste in den Kühl- bzw. Heizbetrieb. Nach einem 15-minütigen Betrieb sollte die Temperaturdifferenz zwischen Lufteintritt und Luftaustritt folgende Werte aufweisen:

KÜHLEN: $\geq 8\text{ }^{\circ}\text{C}$ / $14,4\text{ }^{\circ}\text{F}$ HEIZEN: $\geq 14\text{ }^{\circ}\text{C}$ / $25,2\text{ }^{\circ}\text{F}$

■ Die Geräte werden längere Zeit nicht benutzt

- Schalten Sie für 2 bis 3 Stunden den Heizbetrieb ein, um im Gerät verbliebene Feuchtigkeit restlos zu entfernen und Schimmelbildung zu verhindern.
- Schalten Sie das Gerät ab und unterbrechen Sie die Stromversorgung.
- Entfernen Sie die Batterien aus der Fernbedienung.

KRITERIEN FÜR BETRIEBSUNTERBRECHUNG

Unter den folgenden Umständen sollten Sie die STROMZUFUHR UNTERBRECHEN, DEN EVENTUELL VORHANDEN NETZSTECKER ZIEHEN und sich an Ihren Fachhändler wenden:

- Ungewöhnliche Geräusche während des Betriebs.
- Wasser/Fremdpartikel sind in die Fernbedienung gelangt.
- Wasser tropft aus dem Innengerät.
- Der Sicherungsautomat schaltet sich häufig ab.
- Das Stromkabel wird ungewöhnlich warm.
- Schalter oder Tasten funktionieren nicht ordnungsgemäß.

Störungssuche

Vorgehensweise zur Abfrage des Fehlercodes

Wenn das Gerät stehen bleibt und die TIMER-Anzeige blinkt, rufen Sie den Fehlercode mithilfe der Fernbedienung ab.

- ① CHECK-Taste 5 Sekunden lang drücken
- ③ CHECK-Taste 5 Sekunden lang drücken, um die Störungssuche zu beenden

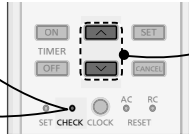

- ② Pfeiltaste drücken, bis ein Piepton ertönt, dann den Fehlercode ablesen
- ④ Schalten Sie das Gerät aus und teilen Sie den Fehlercode Ihrem Fachhändler mit

• Je nach Störung kann das Gerät nach erneutem Einschalten eventuell eingeschränkt verwendet werden. Beim Einschalten ertönen in diesem Fall 4 Pieptöne.

Diagnosean- zeige	Anomalie/Schutzmaßnahme
H 00	Kein Fehlerspeicher
H 11	Anormale Kommunikation zwischen Innengerät/ Außengerät
H 12	Kapazität des Innengeräts unpassend
H 14	Anormalität beim Ansauglufttemperatursensor des Innengeräts
H 15	Anormalität beim Verdichter-Temperatursensor des Außengeräts
H 16	Anormalität beim Stromwandler (CT) des Außengeräts
H 17	Anormalität beim Ansaugtemperatursensor des Außengeräts
H 19	Sperre des Ventilatormotorantriebs der Inneneinheit
H 21	Anormalität beim Schwimmerschalterbetrieb des Innengeräts
H 23	Anormalität beim Wärmeaustauscher- Temperatursensor 1 des Innengeräts
H 24	Anormalität beim Wärmeaustauscher- Temperatursensor 2 des Innengeräts
H 25	Anormalität bei der Ionenanlage des Innengeräts
H 26	Minus-Ionen-Anomalie
H 27	Anormalität beim Außenluft-Temperatursensor
H 28	Anormalität beim Wärmeaustauscher- Temperatursensor 1 des Außengeräts
H 30	Anormalität beim Austrittsrohr-Temperatursensor des Außengeräts
H 31	Anormaler Schwimmbadsensor
H 32	Anormalität beim Wärmeaustauscher- Temperatursensor 2 des Außengeräts
H 33	Anormalität durch Innengerät/Außengerät- Fehlverbindung
H 34	Anormalität beim Kühlblech-Temperatursensor des Außengeräts
H 35	Anormalität bei der Wassergegenströmung im Innengerät/Außengerät
H 36	Anormalität beim Gasleitung-Temperatursensor des Außengeräts
H 37	Anormalität beim Flüssigkeitsleitung- Temperatursensor des Außengeräts
H 38	Fehlanspassung beim Innengerät/Außengerät (Markencode)

Diagnosean- zeige	Anomalie/Schutzmaßnahme
H 39	Anormale Innengerät-Bedieneinheit oder Standby- Einheiten
H 41	Anormale Verdrahtungs- oder Rohrverbindung
H 50	Gebäsesmotor gesperrt
H 51	Gebäsesmotor gesperrt
H 52	Befestigungsanomalität beim Links/Rechts- Begrenzungsschalter
H 58	Anormalität beim Innen-Gassensor
H 59	Anormalität beim Eco-Sensor
H 64	Anormalität beim Hochdrucksensor des Außengeräts
H 67	Nano-Anomalität
H 70	Lichtsensoren-Anomalität
H 71	Anormalität beim DC-Kühlventilator in der Schalttafel
H 72	Anormalität beim Speichertemperatursensor
H 85	Anormale Kommunikation zwischen Innen- und WLAN-Modul
H 97	Sperre des Ventilatormotorantriebs am Außengerät
H 98	Innengerät-Hochdruckschutz
H 99	Frostschutz der Innenbedieneinheit
F 11	Schaltanomalität beim 4-Wege-Ventil
F 16	Gesamtbetriebsstrom-Schutz
F 17	Anormalität beim Einfrieren der Innengeräte im Standby
F 18	Blockieranomalität bei der Trockenschaltung
F 87	Überhitzungsschutz des Anschlusskastens
F 90	Überspannungsschutz der Lindleistungskompensation (PFC)
F 91	Anormalität des Kühlzyklus
F 93	Anormale Umdrehung des Außengerät- Verdichters
F 94	Enddruck-Begrenzungsschutz des Verdichters
F 95	Hochdruckschutz des Außengeräts bei der Kühlung
F 96	Überhitzungsschutz des Leistungstransistor- Moduls
F 97	Verdichter-Überhitzungsschutz
F 98	Gesamtbetriebsstrom-Schutz
F 99	Erkennung von Gleichstromspitzen des Außengeräts

* Einige Fehlercodes gelten möglicherweise nicht für Ihr Modell. Zur Klärung wenden Sie sich an einen Fachhändler.

Benutzerinformation zur Sammlung und Entsorgung von veralteten Geräten und benutzten Batterien



Diese Symbole auf den Produkten, Verpackungen und/oder Begleitdokumenten bedeuten, dass benutzte elektrische und elektronische Produkte und Batterien nicht in den allgemeinen Hausmüll gegeben werden sollen.

Bitte bringen Sie diese alten Produkte und verbrauchten Batterien

zur Behandlung, Aufarbeitung bzw. zum Recycling gemäß Ihrer

Landesgesetzgebung zu Ihren zuständigen Sammelpunkten.

Indem Sie diese Produkte und Batterien ordnungsgemäß entsorgen, helfen Sie dabei, wertvolle Ressourcen zu schützen und eventuelle negative Auswirkungen auf die menschliche Gesundheit und die Umwelt zu vermeiden, die anderenfalls durch eine unsachgemäße Abfallbehandlung auftreten können.

Wenn Sie ausführlichere Informationen zur Sammlung und zum Recycling

alter Produkte und Batterien wünschen, wenden Sie sich bitte an Ihre örtlichen

Verwaltungsbehörden, Ihren Abfallentsorgungsdienstleister oder an die

Verkaufseinrichtung, in der Sie die Gegenstände gekauft haben.

P Gemäß Landesvorschriften können wegen nicht ordnungsgemäßer Entsorgung dieses Abfalls Strafgeelder verhängt werden.



Für geschäftliche Nutzer in der Europäischen Union

Wenn Sie elektrische oder elektronische Geräte entsorgen möchten, wenden Sie sich wegen genauerer Informationen bitte an Ihren Händler oder Lieferanten.

[Informationen zur Entsorgung in Ländern außerhalb der Europäischen Union]







Diese Symbole gelten nur innerhalb der Europäischen Union. Wenn Sie solche Gegenstände entsorgen möchten, erfragen Sie bitte bei den örtlichen Behörden oder Ihrem Händler, welches die ordnungsgemäße Entsorgungsmethode ist.

Pb

Hinweis zum Batteriesymbol (unten zwei Symbolbeispiele):

Dieses Symbol kann in Kombination mit einem chemischen Symbol verwendet werden. In diesem Fall erfüllt es die Anforderungen derjenigen Richtlinie, die für die betreffende Chemikalie erlassen wurde.

 VORSICHT	<p>Dieses Symbol weist darauf hin, dass dieses Gerät ein brennbares Kältemittel verwendet. Falls das Kältemittel ausläuft und in Berührung mit einer externen Zündquelle kommt, besteht die Möglichkeit einer Entzündung.</p>		<p>Dieses Symbol weist darauf hin, dass die Bedienungsanleitung sorgfältig gelesen werden sollte.</p>
	<p>Dieses Symbol weist darauf hin, dass ein Service-Techniker dieses Gerät unter Bezugnahme auf die Installationsanweisungen handhaben sollte.</p>		<p>Dieses Symbol weist darauf hin, dass in der Bedienungsanleitung und/oder den Installationsanweisungen weitere Informationen enthalten sind.</p>

Panasonic Corporation
1006 Kadoma, Kadoma City,
Osaka, Japan
Website: <http://www.panasonic.com>

© Panasonic Corporation 2019

Printed in Malaysia

Authorised representative in EU Panasonic Testing Centre Panasonic Marketing Europe GmbH Winsbergring 15, 22525 Hamburg, Germany

ACXF55-27061
PS1119-1