

Mitsubishi Electric  
Monosplit mit Wandgerät  
Artikel 634 (627+609)

Aussengerät  
MUZ-LN50VG2  
Artikel 627

Wandgerät  
MSZ-LN50VG2W  
Artikel 609

Aussengerät - Zubehör  
für Wandmontage

1a Wandkonsolenset

Artikel  
3390  
12667  
23562

Aussengerät - Zubehör  
für Bodenmontage

1 GUS 2 x Dämpfungssockel GDS

Artikel  
3359-3362

Zubehör Aussengerät-  
Stromversorgung

2 Elektroleitung  
NYY-J 3 x 2.5 mm<sup>2</sup> Erdkabel Schwarz

Artikel  
3159

Wandgerät mit Freiablauf

Zubehör Installationsleitung

3 DUO-Kältemittelleitung isoliert-  
1/4" / 3/8" (6,35/9,52mm)

Wunschlänge Meter  
Artikel  
11752-026

4 Elektro-Verbindungskabel-  
NYY-J 5 x 1.5 mm<sup>2</sup> Erdkabel Schwarz

3160

Zubehör Wandgerät  
mit Freiablauf

5 Kondensatschlauch- Armaflex SC-SH-16  
Wunschlänge Meter

Artikel  
3315

6 Kabelführungskanal PVC 2m  
min. 60x60mm

10356-003

Aussengerät  
mit Wandkonsolenset  
(Wandausleger)

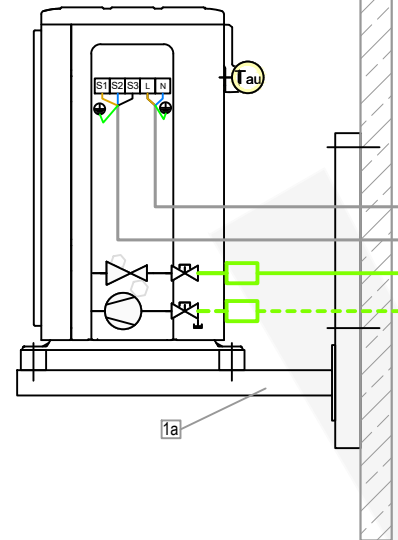

Aussengerät mit Dämpfungssockel  
(Aufstellbalken)

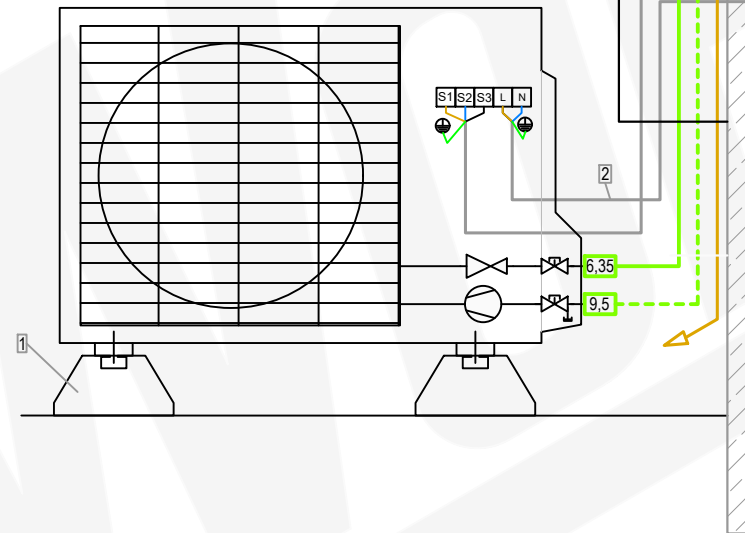

Mitsubishi Electric  
 Monosplit mit Wandgerät  
 Artikel 634 (627+609)

Aussengerät  
 MUZ-LN50VG2  
 Artikel 627

Wandgerät  
 MSZ-LN50VG2W  
 Artikel 609

Aussengerät - Zubehör  
 für Wandmontage

1a Wandkonsolenset

Artikel  
 3390  
 12667  
 23562

Aussengerät - Zubehör  
 für Bodenmontage

1 GUS 2 x Dämpfungssockel GDS

Artikel  
 3359-3362

Zubehör Aussengerät-  
 Stromversorgung

2 Elektroleitung  
 NYY-J 3 x 2.5 mm<sup>2</sup> Erdkabel Schwarz

Artikel  
 3159

Aussengerät  
 mit Wandkonsolenset  
 (Wandausleger)

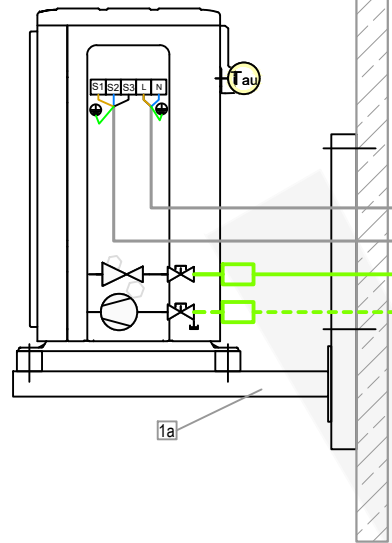

Aussengerät mit Dämpfungssockel  
 (Aufstellbalken)

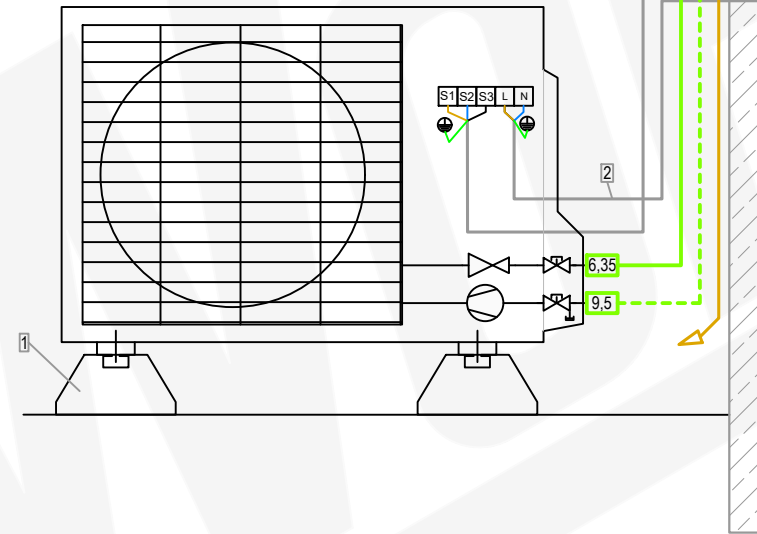

Wandgerät mit Freiablauf

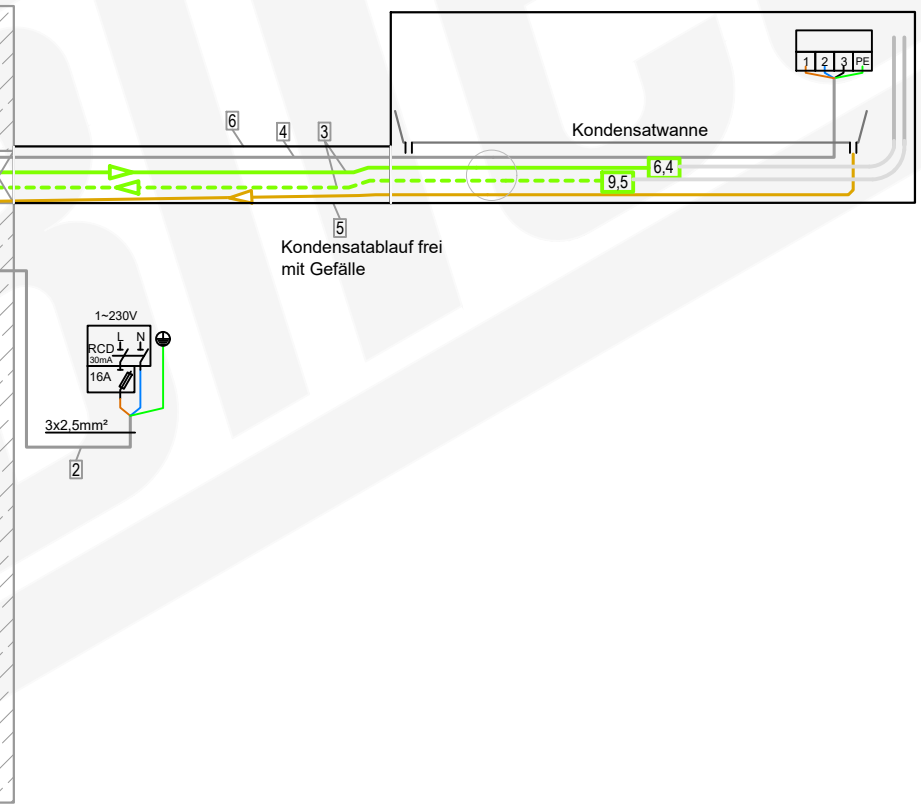

Zubehör Installationsleitung

3 DUO-Kältemittelleitung isoliert-  
 1/4" / 3/8" (6,35/9,52mm)

Wunschlänge Meter  
 Artikel  
 11752-026

4 Elektro-Verbindungskabel-  
 NYY-J 5 x 1.5 mm<sup>2</sup> Erdkabel Schwarz

3160

Zubehör Wandgerät  
 mit Freiablauf

5 Kondensatschlauch- Armaflex SC-SH-16  
 Wunschlänge Meter

Artikel  
 3315

6 Kabelführungskanal PVC 2m  
 min. 60x60mm

10356-003

Mitsubishi Electric  
 Monosplit mit Wandgerät  
 Artikel 634 (627+609)

Aussengerät  
 MUZ-LN50VG2  
 Artikel 627

Wandgerät  
 MSZ-LN50VG2W  
 Artikel 609

Aussengerät - Zubehör  
 für Wandmontage

1a Wandkonsolenset

Artikel  
 3390  
 12667  
 23562

Aussengerät - Zubehör  
 für Bodenmontage

1 GUS 2 x Dämpfungssockel GDS

Artikel  
 3359-3362

Zubehör Aussengerät-  
 Stromversorgung

2 Elektroleitung  
 NYY-J 3 x 2.5 mm<sup>2</sup> Erdkabel Schwarz

Artikel  
 3159

Aussengerät  
 mit Wandkonsolenset  
 (Wandausleger)

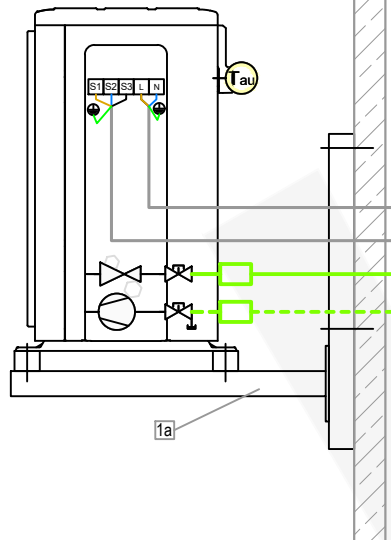

Aussengerät mit Dämpfungssockel  
 (Aufstellbalken)

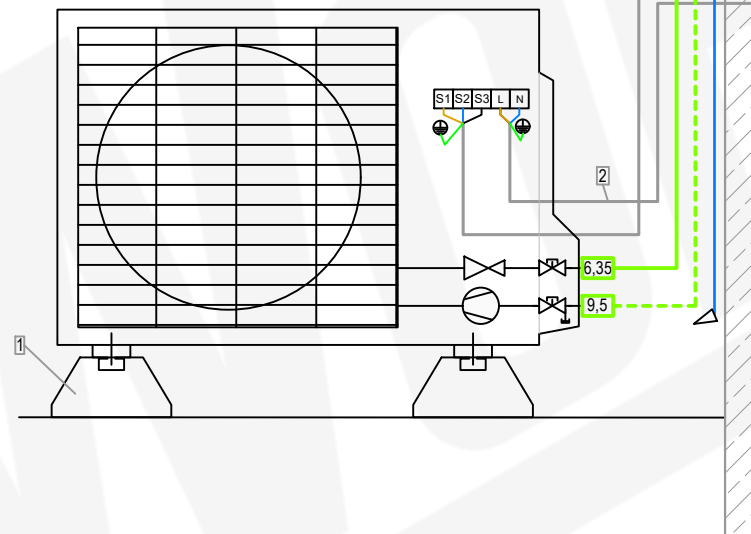

Kondensatablauf mit Kondensatpumpe mini Aqua

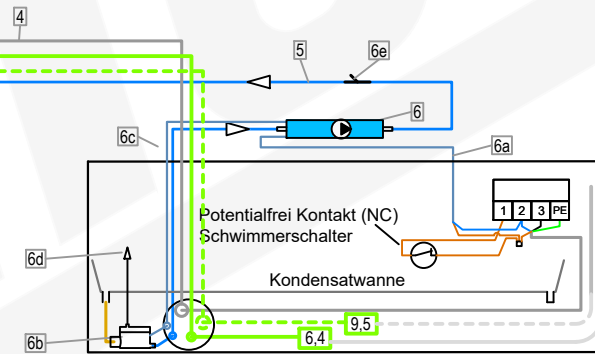

Zubehör Installationsleitung

- |   | Wunschlänge Meter | Artikel   |
|---|-------------------|-----------|
| 3 DUO-Kältemittelleitung isoliert-<br>1/4" / 3/8" (6,35/9,52mm)               |                   | 11752-026 |
| 4 Elektro-Verbindungskabel-<br>NYY-J 5 x 1.5 mm <sup>2</sup> Erdkabel Schwarz |                   | 3160      |

Zubehör Wandgerät mit  
 Kondensatpumpe mini aqua

- |   | Artikel | Wunschlänge Meter |
|---|---------|-------------------|
| 5 Kondensatablaufleitung-<br>6 mm PVC-Schlauch verstärkt  | 7201    |                   |
| 6 Kondensatpumpe mini aqua<br>mit Zubehör:<br>6a- Steckerkabel Zuleitung 1,5m<br>6b- Schwimmerschalter<br>6c- Steckerkabel Schwimmerschalter<br>6d- Schwimmerschalter-Entlüfter<br>6e- air intake = no siphoning,<br>(Lufteinlass = kein Hebereffekt) | 11051   |                   |

Mitsubishi Electric  
 Monosplit mit Wandgerät  
 Artikel 634 (627+609)

Aussengerät  
 MUZ-LN50VG2  
 Artikel 627

Wandgerät  
 MSZ-LN50VG2W  
 Artikel 609

Aussengerät - Zubehör  
 für Bodenmontage

- 1 GUS 2 x Dämpfungssockel GDS Artikel 3359-3362

Zubehör Aussengerät-  
 Stromversorgung

- 2 Elektroleitung NYY-J 3 x 2.5 mm<sup>2</sup> Erdkabel Schwarz Artikel 3159

Aussengerät - Zubehör  
 für Wandmontage

- 1a Wandkonsolenset Artikel 3390 12667 23562

Zubehör Installationsleitung

- |  | Wunschlänge Meter | Artikel |
|--|-------------------|---------|
| 3 DUO-Kältemittelleitung isoliert- 1/4" / 3/8" (6,35/9,52mm)               | 11752-026         |         |
| 4 Elektro-Verbindungskabel- NYY-J 5 x 1.5 mm <sup>2</sup> Erdkabel Schwarz | 3160              |         |

Zubehör Wandgerät mit Kanalpumpe

- |   | Wunschlänge Meter | Artikel |
|---|-------------------|---------|
| 5 Kondensatablaufeitung- 6 mm PVC-Schlauch verstärkt  | 7201              |         |
| 6 Kondensatpumpe FL-K20K-SW mit Zubehör:<br>6a- Steckerkabel 1,5 m<br>6b- Schwimmerschalter-Entlüfter<br>6c- air intake = no siphoning, (Lufteinlass = kein Hebereffekt)<br>6d- Kabelkanal HxBxT mm: 60 x 80 x 750 mit Abdeckwinkel | 7202              |         |

Aussengerät mit Wandkonsolenset (Wandausleger)

Aussengerät mit Dämpfungssockel (Aufstellbalken)

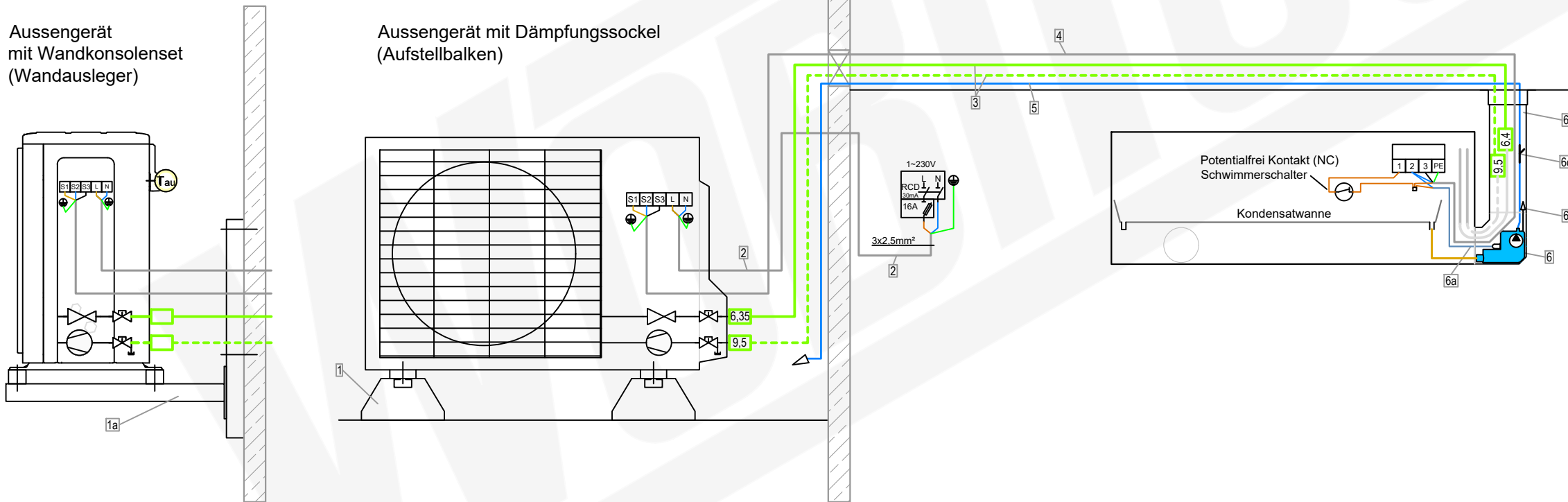

Mitsubishi Electric  
 Monosplit mit Wandgerät  
 Artikel 634 (627+609)

Aussengerät  
 MUZ-LN50VG2  
 Artikel 627

Wandgerät  
 MSZ-LN50VG2W  
 Artikel 609

Aussengerät - Zubehör  
 für Bodenmontage

- |   |                             |                      |
|---|-----------------------------|----------------------|
| 1 | GUS 2 x Dämpfungssockel GDS | Artikel<br>3359-3362 |
|---|-----------------------------|----------------------|

Zubehör Aussengerät-  
 Stromversorgung

- |   |  |                 |
|---|--|-----------------|
| 2 | Elektroleitung<br>NYY-J 3 x 2.5 mm <sup>2</sup> Erdkabel Schwarz | Artikel<br>3159 |
|---|--|-----------------|

Aussengerät - Zubehör  
 für Wandmontage

- |    |                 |                                   |
|----|-----------------|-----------------------------------|
| 1a | Wandkonsolenset | Artikel<br>3390<br>12667<br>23562 |
|----|-----------------|-----------------------------------|

Zubehör Installationsleitung

- | 3 | DUO-Kältemittelleitung<br>1/4" / 3/8" (6,35/9,52mm)                         | Wunschlänge Meter<br>Artikel<br>11752-026 |
|---|---|---|
| 4 | Elektro-Verbindungskabel-<br>NYY-J 5 x 1.5 mm <sup>2</sup> Erdkabel Schwarz | 3160                                      |

Zubehör Wandgerät mit Kanalpumpe

- | 5 | Kondensatablaufleitung-<br>6 mm PVC-Schlauch verstärkt   | Artikel<br>7201<br>Wunschlänge Meter |
|---|--|--------------------------------------|
| 6 | Kondensatpumpe FL-K20K-SW<br>mit Zubehör:<br>6a- Steckerkabel 1,5 m<br>6b- Schwimmerschalter-Entlüfter<br>6c- air intake = no siphoning.<br>(Lufteinlass = kein Hebereffekt)<br>6d- Kabelkanal HxBxT mm:<br>60 x 80 x 750 mit Abdeckwinkel | 7202                                 |

Aussengerät  
 mit Wandkonsolenset  
 (Wandausleger)

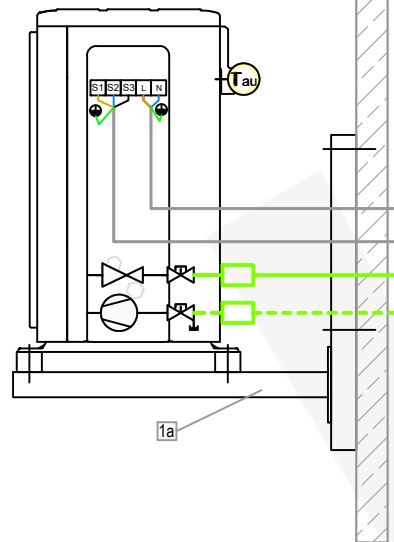

Aussengerät mit Dämpfungssockel  
 (Aufstellbalken)

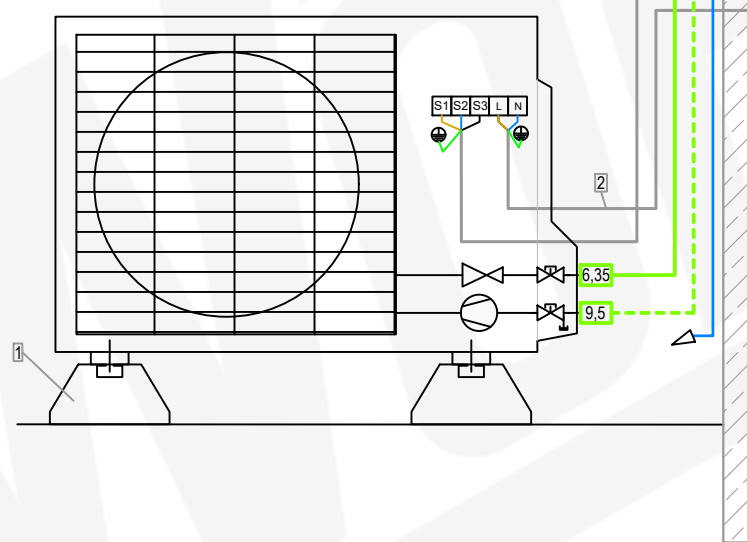

Kondensatablauf mit Kanalpumpe FL-K20K-SW links

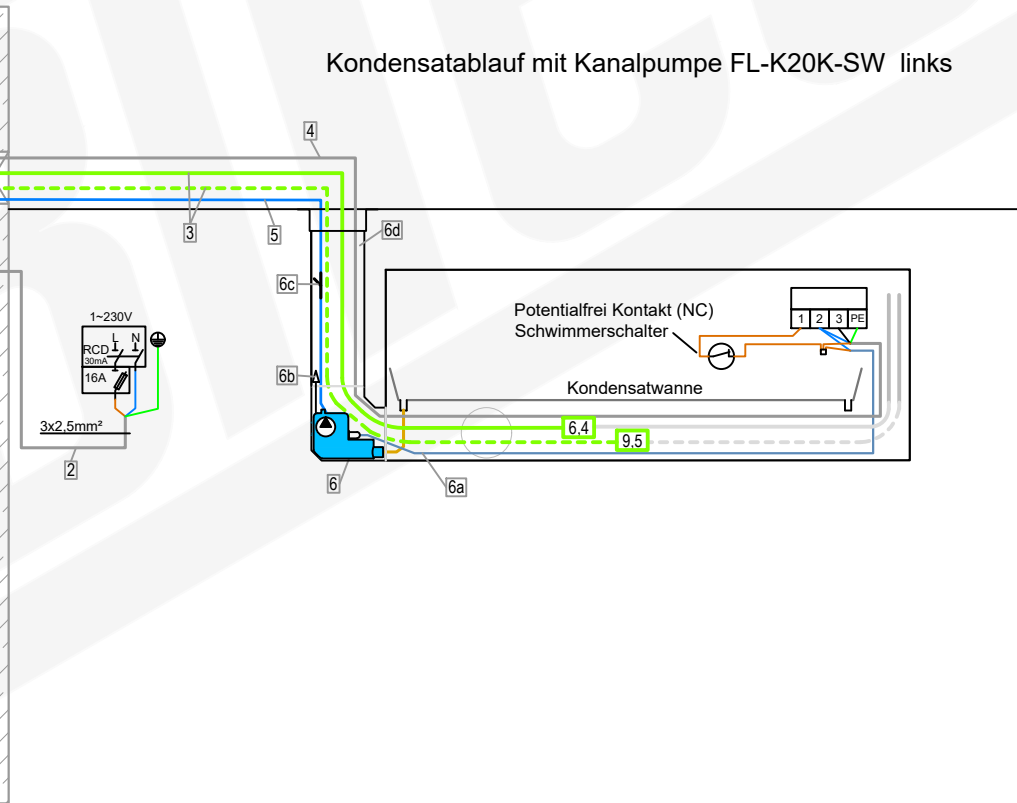

Mitsubishi Electric  
 Monosplit mit Wandgerät  
 Artikel 634 (627+609)

Aussengerät  
 MUZ-LN50VG2  
 Artikel 627

Wandgerät  
 MSZ-LN50VG2W  
 Artikel 609

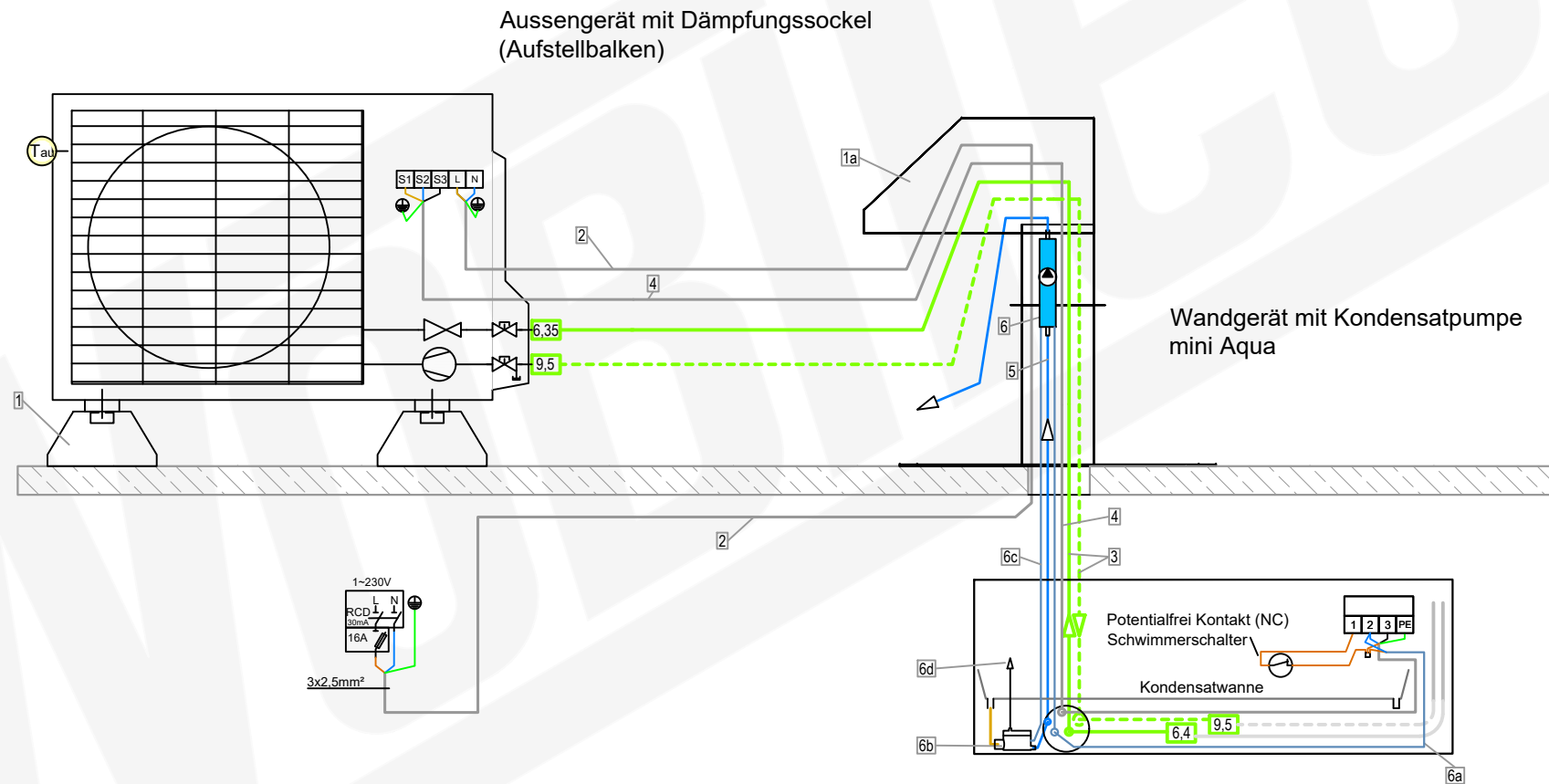

Zubehör Aussengerät  
 für Flachdachmontage

|                               | Artikel |
|-------------------------------|---------|
| 1 GUS 2 x Dämpfungssockel GDS | 3362    |
| 1a Dachdurchführung           | 3419    |

Zubehör Aussengerät-  
 Stromversorgung

|  | Artikel |
|--|---------|
| 2 Elektroleitung<br>NYY-J 3 x 2.5 mm² Erdkabel Schwarz | 3159    |

Zubehör Installationsleitung

|   | Wunschlänge Meter | Artikel   |
|---|-------------------|-----------|
| 3 DUO-Kältemittelleitung isoliert-<br>1/4" / 3/8" (6,35/9,52mm)   |                   | 11752-026 |
| 4 Elektro-Verbindungskabel-<br>NYY-J 5 x 1.5 mm² Erdkabel Schwarz |                   | 3160      |

Zubehör Wandgerät mit  
 Kondensatpumpe mini aqua

|   | Artikel                   |
|---|---------------------------|
| 5 Kondensatablaufleitung-<br>6 mm PVC-Schlauch verstärkt  | 7201<br>Wunschlänge Meter |
| 6 Kondensatpumpe mini aqua<br>mit Zubehör:<br>6a- Steckerkabel Zuleitung 1,5m<br>6b- Schwimmerschalter<br>6c- Steckerkabel Schwimmerschalter<br>6d- Schwimmerschalter-Entlüfter | 11051                     |

Mitsubishi Electric  
 Monosplit mit Wandgerät  
 Artikel 634 (627+609)

Aussengerät  
 MUZ-LN50VG2  
 Artikel 627

Wandgerät  
 MSZ-LN50VG2W  
 Artikel 609

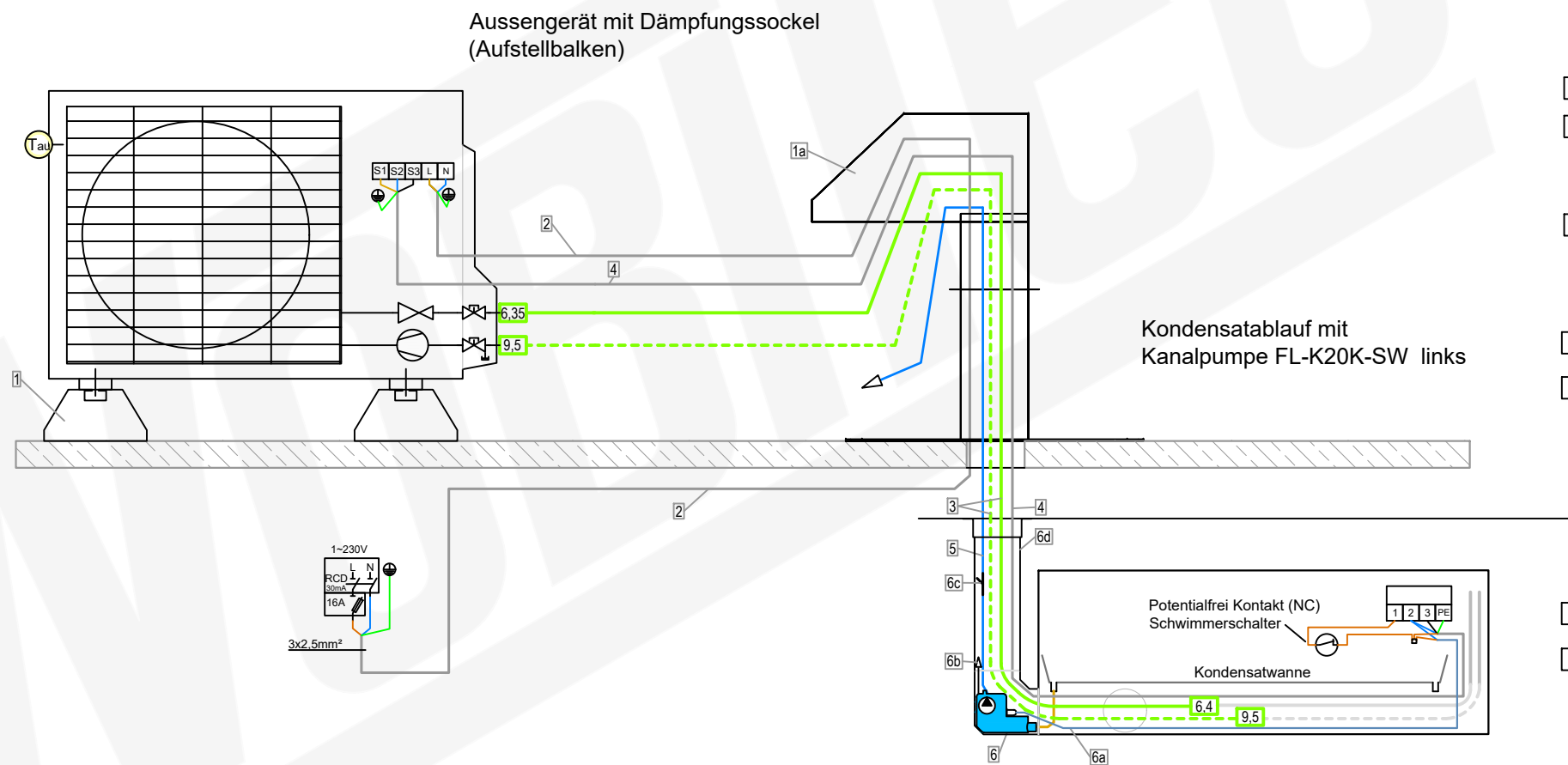

Zubehör Aussengerät  
 für Flachdachmontage

|                               | Artikel |
|-------------------------------|---------|
| 1 GUS 2 x Dämpfungssockel GDS | 3362    |
| 1a Dachdurchführung           | 3419    |

Zubehör Aussengerät-  
 Stromversorgung

|  | Artikel |
|--|---------|
| 2 Elektroleitung<br>NYY-J 3 x 2.5 mm² Erdkabel Schwarz | 3159    |

Zubehör Installationsleitung

|   | Wunschlänge Meter | Artikel   |
|---|-------------------|-----------|
| 3 DUO-Kältemittelleitung isoliert-<br>1/4" / 3/8" (6.35/9,52mm)   |                   | 11752-026 |
| 4 Elektro-Verbindungskabel-<br>NYY-J 5 x 1.5 mm² Erdkabel Schwarz |                   | 3160      |

Zubehör Wandgerät mit Kanalpumpe

|  | Artikel | Wunschlänge Meter |
|--|---------|-------------------|
| 5 Kondensatablaufleitung-<br>6 mm PVC-Schlauch verstärkt   | 7201    |                   |
| 6 Kondensatpumpe FL-K20K-SW<br>mit Zubehör:<br>6a- Steckerkabel 1,5 m<br>6b- Schwimmerschalter-Entlüfter<br>6c- air intake = no siphoning.<br>(Lufteinlass = kein Hebereffekt)<br>6d- Kabelkanal HxBxT mm:<br>60 x 80 x 750 mit Abdeckwinkel | 7202    |                   |



Mitsubishi Electric  
Monosplit mit Wandgerät  
Artikel 634 (627+609)

Aussengerät  
MUZ-LN50VG2  
Artikel 627

Wandgerät  
MSZ-LN50VG2W  
Artikel 609

Aussengerät mit Schrägdachkonsole

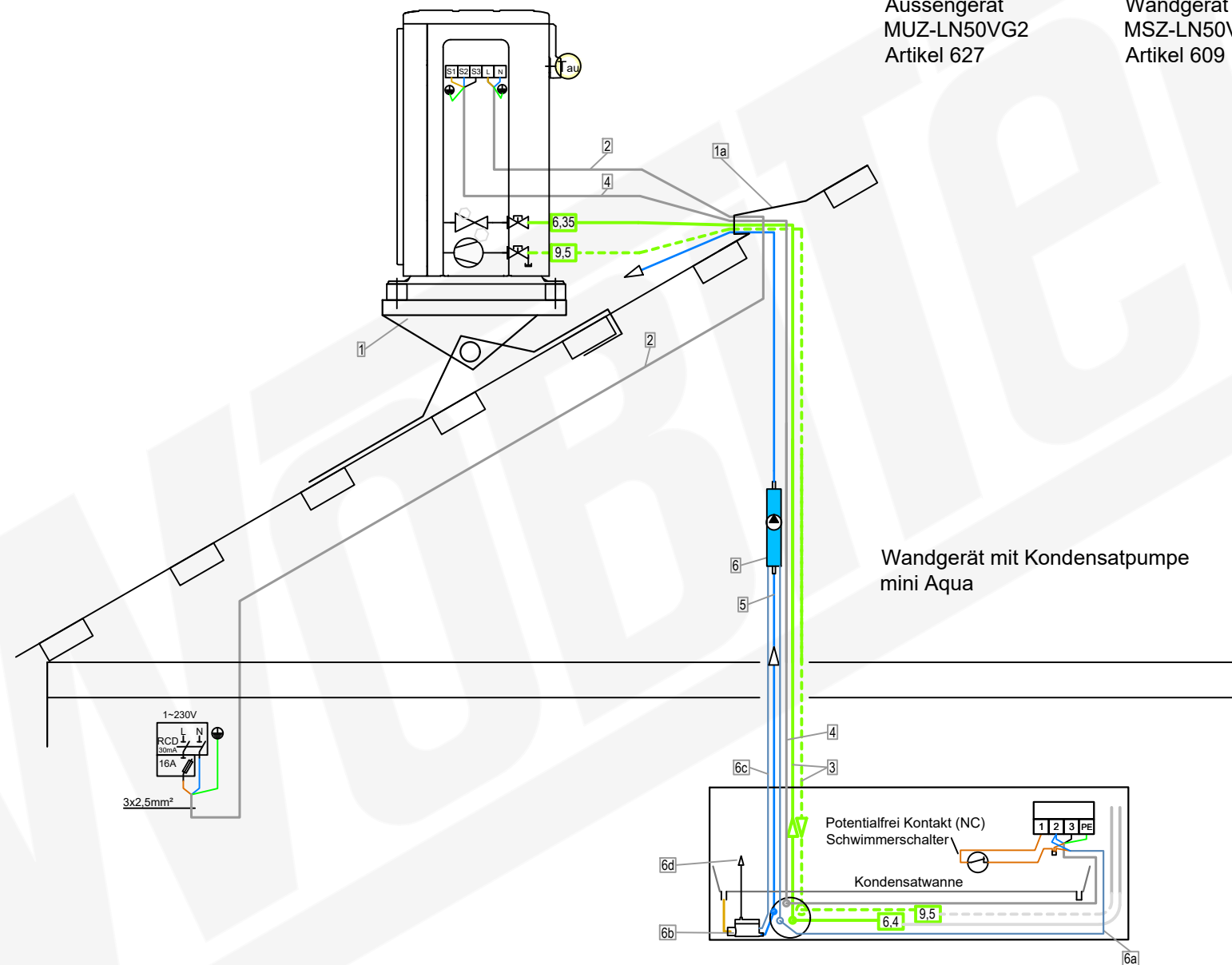

Zubehör Aussengerät  
für Schrägdach

|   | Artikel   |
|---|-----------|
| 1 Schrägdachkonsole-Dachtritt 800 x 2508 mm | 19113-001 |
| 1a Solarziegel Dacheinführung               | 10104     |

Zubehör Aussengerät-  
Stromversorgung

|   | Artikel |
|---|---------|
| 2 Elektroleitung NYY-J 3 x 2.5 mm² Erdkabel Schwarz | 3159    |

Zubehör Installationsleitung

|   | Wunschlänge Meter | Artikel |
|---|-------------------|---------|
| 3 DUO-Kältemittelleitung isoliert-1/4" / 3/8" (6,35/9,52mm)   | 11752-026         |         |
| 4 Elektro-Verbindungskabel-NYY-J 5 x 1.5 mm² Erdkabel Schwarz | 3160              |         |

Zubehör Wandgerät mit  
Kondensatpumpe mini aqua

|  | Artikel | Wunschlänge Meter |
|--|---------|-------------------|
| 5 Kondensatablaufleitung-6 mm PVC-Schlauch verstärkt   | 7201    |                   |
| 6 Kondensatpumpe mini aqua mit Zubehör:<br>6a- Steckerkabel Zuleitung 1,5m<br>6b- Schwimmerschalter<br>6c- Steckerkabel Schwimmerschalter<br>6d- Schwimmerschalter-Entlüfter | 11051   |                   |



**MUZ-LN50VG  
MUZ-LN50VG2**

**Unit: mm**

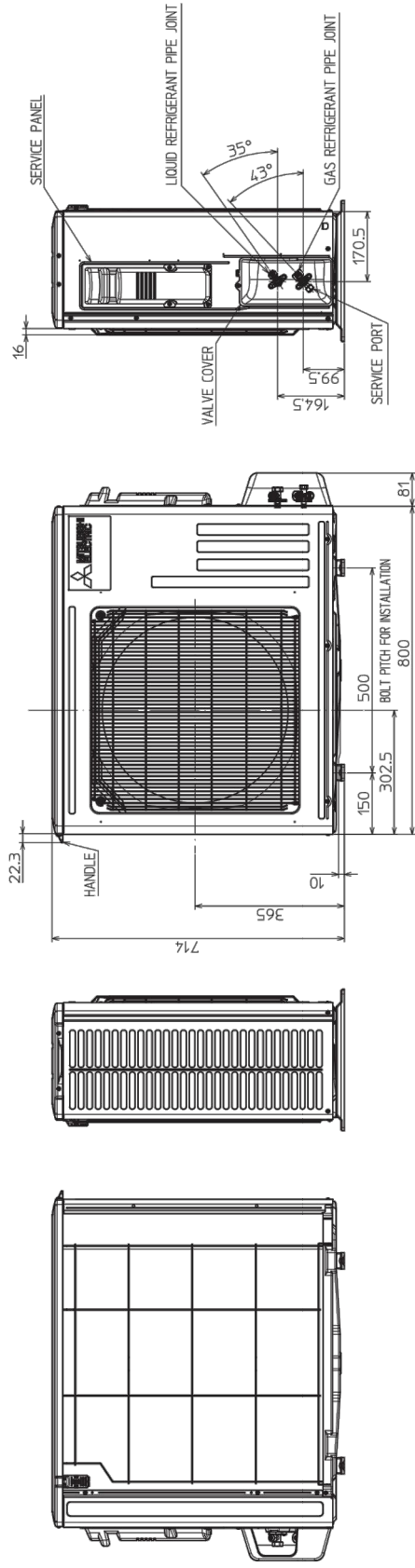
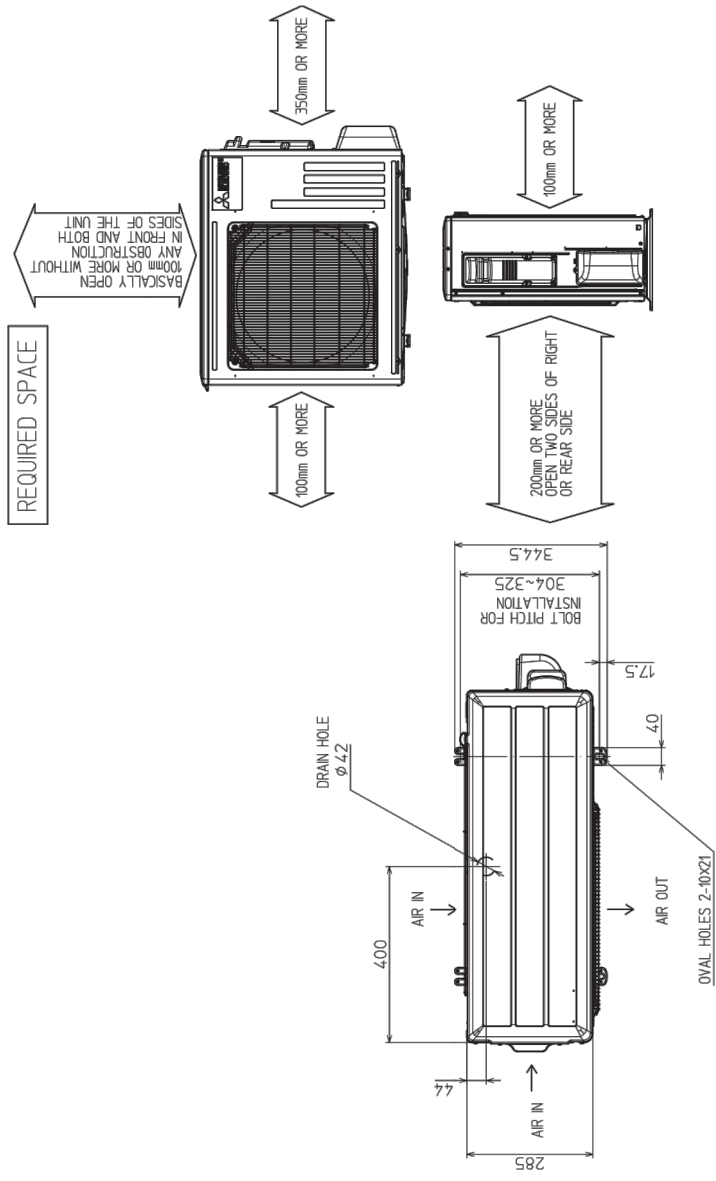

|                        |                         |                   |
|------------------------|-------------------------|-------------------|
| REFRIGERANT PIPE JOINT | LIQUID REFRIGERANT PIPE | FLARED 6.35(1/4") |
|                        | GAS REFRIGERANT PIPE    | FLARED 9.52(3/8") |

1.5 MSZ-LN18-60VG2 R/W/W/B  
MSZ-Inverter-Wandgeräte Diamond

ZUM INHALTSVERZEICHNIS

