

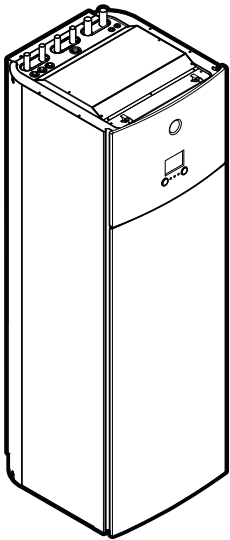

Betriebsanleitung

Daikin Altherma 3 GEO



EGSAH06DA9W
EGSAH10DA9W

EGSAX06DA9W(G)
EGSAX10DA9W(G)

Betriebsanleitung
Daikin Altherma 3 GEO

Deutsch

Inhaltsverzeichnis

1 Informationen zu diesem Dokument	2
2 Über das System	3
2.1 Komponenten in einem typischen Systemlayout.....	3
3 Betrieb	3
3.1 Bedieneinheit: Überblick.....	3
3.2 Mögliche Bildschirme: Überblick	4
3.2.1 Startbildschirm	4
3.2.2 Hauptmenübildschirm	5
3.2.3 Sollwert-Bildschirm	5
3.2.4 Detaillierter Bildschirm mit Werten	6
3.3 Regelung der Raumheizung/-kühlung	6
3.3.1 Einstellung des Betriebsmodus.....	6
3.3.2 So ändern Sie die Soll-Raumtemperatur	6
3.3.3 So ändern Sie die Soll-Vorlauftemperatur	6
3.4 Brauchwasserregelung.....	6
3.4.1 Warmhaltebetrieb.....	6
3.4.2 Programmbetrieb	7
3.4.3 Programmbetrieb + Warmhaltebetrieb.....	7
3.4.4 Verwendung des Brauchwasser-Hochleistungsbetriebs.....	7
3.5 Erweiterte Nutzung.....	7
3.6 Programmbildschirm: Beispiel.....	7
3.7 Menüstruktur: Übersicht über die Benutzereinstellungen.....	10
3.8 Monteurereinstellungen: Vom Monteur auszufüllende Tabellen ..	11
3.8.1 Konfigurationsassistent.....	11
3.8.2 Menü "Einstellungen".....	11
4 Tipps zum Energiesparen	11
5 Instandhaltung und Wartung	11
5.1 Übersicht: Instandhaltung und Wartung	11
5.2 So ermitteln Sie die Kontakt/Helpdesk-Nr.	12
6 Fehlerdiagnose und -beseitigung	12
6.1 Zum Anzeigen von Hilfeinformationen im Falle einer Fehlfunktion	12
6.2 Symptom: Ihnen ist in Ihrem Wohnzimmer zu kalt (warm).....	12
6.3 Symptom: Das Wasser am Wasserhahn ist zu kalt	12
6.4 Symptom: Wärmepumpenausfall	13
6.5 Symptom: Das Gerät macht nach der Inbetriebnahme gurgelnde Geräusche.....	13
7 Entsorgung	13
8 Glossar	13

1 Informationen zu diesem Dokument

Vielen Dank, dass Sie sich für den Kauf dieses Produkts entschieden haben. Zu beachten:

- Lesen Sie die Dokumentation aufmerksam durch, bevor Sie die Benutzerschnittstelle verwenden, um die bestmögliche Leistung zu gewährleisten.
- Bitten Sie den Monteur, Sie über die Einstellungen zu informieren, die er für die Konfiguration Ihres Systems verwendet hat. Überprüfen Sie, ob er die Tabellen mit den Monteurereinstellungen ausgefüllt hat. Falls nicht, bitten Sie ihn, diese Tabellen auszufüllen.
- Bewahren Sie die Dokumentation zu Referenzzwecken sorgfältig auf.

Zielgruppe

Endbenutzer

Dokumentationssatz

Dieses Dokument ist Teil eines Dokumentationssatzes. Der vollständige Satz besteht aus:

- **Allgemeine Sicherheitsvorkehrungen:**
 - Sicherheitsanweisungen, die Sie vor der Installation lesen müssen
 - Format: Papier (im Lieferumfang des Geräts enthalten)
- **Betriebsanleitung:**
 - Kurzanleitung mit Hinweisen zur grundlegenden Nutzung
 - Format: Papier (im Lieferumfang des Geräts enthalten)
- **Referenzhandbuch für den Benutzer:**
 - Detaillierte schrittweise Anleitungen und Hintergrundinformationen für die grundlegende und erweiterte Nutzung
 - Format: Digitale Dateien unter <http://www.daikineurope.com/support-and-manuals/product-information/>
- **Installationsanleitung:**
 - Installationsanleitung
 - Format: Papier (im Lieferumfang des Geräts enthalten)
- **Referenzhandbuch für den Monteur:**
 - Vorbereitung der Installation, bewährte Verfahren, Referenzdaten ...
 - Format: Digitale Dateien unter <http://www.daikineurope.com/support-and-manuals/product-information/>
- **Ergänzungshandbuch für optionale Ausstattung:**
 - Weitere Informationen bezüglich der Installation von optionalen Ausstattungen
 - Format: Papier (im Lieferumfang des Geräts enthalten) + digitale Dateien unter <http://www.daikineurope.com/support-and-manuals/product-information/>

Neueste Ausgaben der mitgelieferten Dokumentation können auf der regionalen Daikin-Webseite oder auf Anfrage bei Ihrem Monteur verfügbar sein.

Die Original-Dokumentation ist auf Englisch verfasst. Bei der Dokumentation in anderen Sprachen handelt es sich um Übersetzungen des Originals.

Daikin Online Control Heating-App



HEATING

Wenn dies vom Monteur eingerichtet wurde, können Sie über die App Daikin Online Control Heating den Status Ihres Daikin Altherma-Wärmepumpensystems steuern und überwachen. Weitere Informationen finden Sie unter:

<http://www.onlinecontroller.daikineurope.com/>



Brotkrumen

Brotkrumen (Beispiel: **[4.3]**) helfen Ihnen dabei zu ermitteln, wo Sie sich gerade in der Menüstruktur der Bedieneinheit befinden.

1	So aktivieren Sie die Brotkrumen: Drücken Sie im Startbildschirm oder Hauptmenübildschirm die Hilfe-Taste. Die Brotkrumen werden oben links im Bildschirm angezeigt.	?
----------	---	----------

2	So deaktivieren Sie die Brotkrumen: Drücken Sie erneut die Hilfe-Taste.	?
----------	--	---

In diesem Dokument sind diese Breadcrumbs ebenfalls erwähnt.

Beispiel:

1	Gehen Sie zu [4.3] : Raumheizung/-kühlung > Betriebsbereich.	☰☰☰☰
----------	---	------

Das bedeutet:

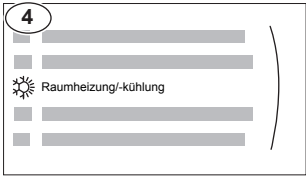
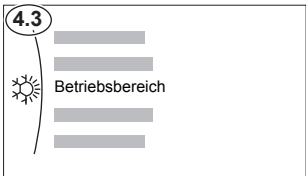
1	Drehen Sie ausgehend vom Startbildschirm den linken Regler und rufen Sie Raumheizung/-kühlung auf.	☰☰☰☰
		
2	Drücken Sie den linken Regler, um das Untermenü aufzurufen.	☰☰☰☰
3	Drehen Sie den linken Regler, um Betriebsbereich aufzurufen.	☰☰☰☰
		
4	Drücken Sie den linken Regler, um das Untermenü aufzurufen.	☰☰☰☰

2 Über das System

Abhängig vom Systemlayout kann das System:

- einen Raum erwärmen
- einen Raum abkühlen (wenn eine Wärmepumpe zum Heizen/Kühlen installiert ist)
- Brauchwasser erzeugen

2.1 Komponenten in einem typischen Systemlayout

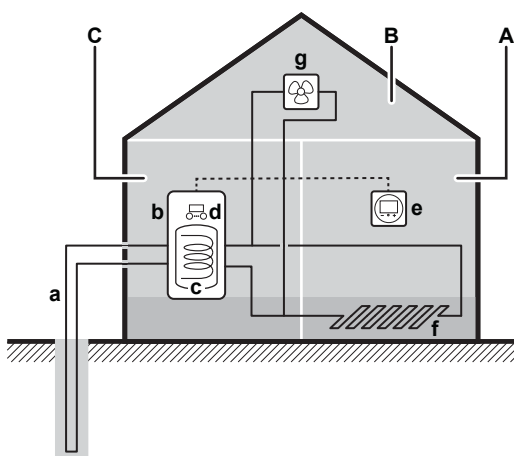

- A** Hauptzone. **Beispiel:** Wohnzimmer.
- B** Zusätzliche Zone. **Beispiel:** Schlafzimmer.
- C** Nutzfläche. **Beispiel:** Garage.
- a** Solekreislauf
- b** Wärmepumpe des Innengeräts
- c** Brauchwasserspeicher (BW-Speicher)
- d** Bedieneinheit am Innengerät

- e** Spezielle Komfort-Benutzerschnittstelle (wird als Raumthermostat verwendet)
- f** Unterbodenheizung
- g** Radiatoren, Wärmepumpen-Konvektoren oder Ventilator-Konvektoren

3 Betrieb

3.1 Bedieneinheit: Überblick

Die Bedieneinheit hat die folgenden Komponenten:

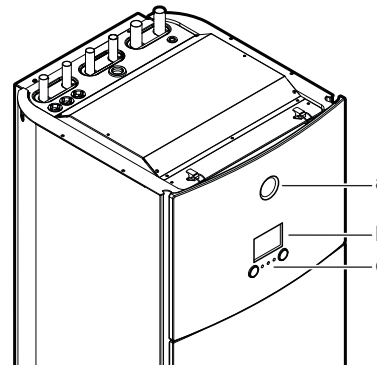

- a** Statusanzeige
- b** LCD-Bildschirm
- c** Regler und Tasten

Statusanzeige

Die LEDs der Statusanzeige leuchten oder blinken und zeigen so den Betriebsmodus des Geräts.

LED	Modus	Beschreibung
Blinkt blau	Standby	Das Gerät ist nicht in Betrieb.
Leuchtet blau	Betrieb	Das Gerät ist in Betrieb.
Blinkt rot	Fehler	Es ist ein Fehler aufgetreten. Weitere Einzelheiten dazu siehe "6.1 Zum Anzeigen von Hilfeinformationen im Falle einer Fehlfunktion" auf Seite 12.

LCD-Bildschirm

Der LCD-Bildschirm verfügt über eine Ruhemodusfunktion. Nach einer bestimmten Zeit ohne Interaktion mit der Bedieneinheit verdunkelt sich der Bildschirm. Durch das Betätigen einer Taste oder das Drehen eines Reglers wird der Bildschirm reaktiviert. Die Zeit ohne Interaktion variiert abhängig von der Zugriffserlaubnisstufe:

- Benutzer oder Erweiterter Endbenutzer: 15 Min.
- Monteur: 1 Std.

Regler und Tasten

Sie verwenden die Regler und Tasten:

- Zur Navigation durch die Bildschirme, Menüs und Einstellungen des LCD-Bildschirms
- Zum Festlegen von Werten

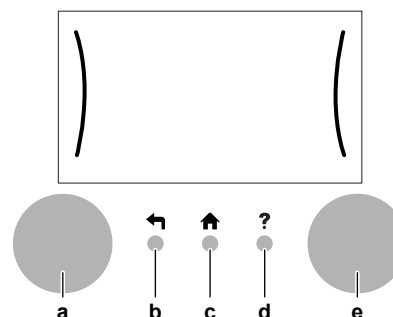

3 Betrieb

Posten	Beschreibung
a Linker Regler	Das LCD zeigt einen Bogen auf der linken Seite des Displays, wenn Sie den linken Regler verwenden können. <ul style="list-style-type: none"> : Drehen und dann den linken Regler drücken. Durch die Menüstruktur navigieren. : Linken Regler drehen. Menüelement auswählen. : Linken Regler drücken. Auswahl bestätigen oder ein Untermenü aufrufen.
b Zurück-Taste	: Drücken, um 1 Schritt in der Menüstruktur zurückzugehen.
c Startbildschirm-Taste	: Drücken, um zum Startbildschirm zurückzukehren.
d Hilfe-Taste	: Drücken, um einen Hilfetext in Bezug auf die aktuelle Seite anzuzeigen (wenn verfügbar).
e Rechter Regler	Das LCD zeigt einen Bogen auf der rechten Seite des Displays, wenn Sie den rechten Regler verwenden können. <ul style="list-style-type: none"> : Drehen und dann den rechten Regler drücken. Einen Wert oder eine Einstellung ändern, die auf der rechten Seite des Bildschirms angezeigt werden. : Rechten Regler drehen. Durch die möglichen Werte und Einstellungen navigieren. : Rechten Regler drücken. Auswahl bestätigen und zum nächsten Menüelement wechseln.

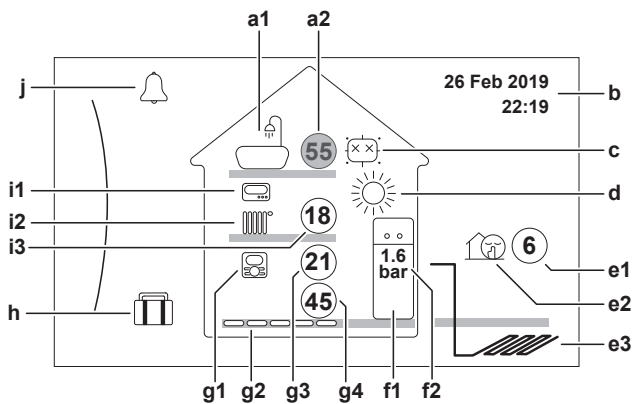

Mögliche Aktionen in diesem Bildschirm	
	Durchlaufen Sie die Liste des Hauptmenüs.
	Gehen Sie zum Hauptmenübildschirm.
	Aktivieren/deaktivieren Sie Brotkrumen.

Posten	Beschreibung
a Brauchwasser	
a1	Brauchwasser
a2	Gemessene Speichertemperatur ⁽¹⁾
b Aktuelles Datum und Uhrzeit	
c Desinfektion/Leistungsstark	
	Desinfektionsmodus aktiv
	Hochleistungs-Betriebsart aktiv
d Betriebsmodus	
	Kühlen
	Heizen
e Außen / Geräuscharm	
e1	Gemessene Außentemperatur ⁽¹⁾
e2	Geräuscharm aktiv
e3	Außen-Soleleitungen
f Innengerät/Brauchwasser-Speicher	
f1	Innengerät für Aufstellung auf dem Boden mit integriertem Speicher
f2	Wasserdruck

3.2 Mögliche Bildschirme: Überblick



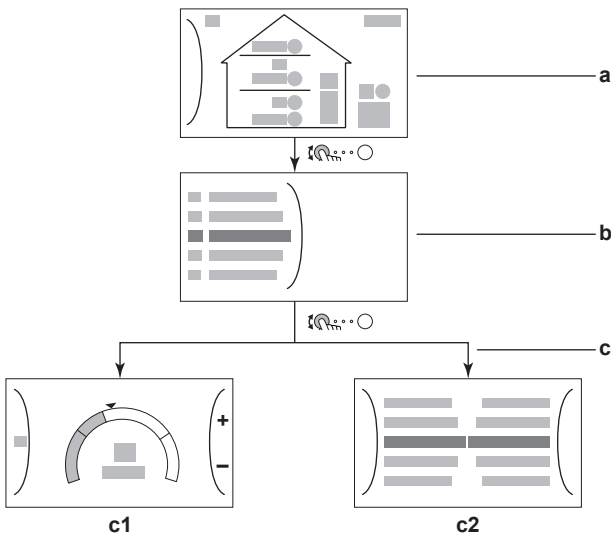











Dies sind die gängigsten Bildschirme:



- a Startbildschirm
- b Hauptmenübildschirm
- c Bildschirme der unteren Ebene:
 - c1: Sollwert-Bildschirm
 - c2: Detaillierter Bildschirm mit Werten

3.2.1 Startbildschirm

Drücken Sie die Taste , um zum Startbildschirm zurückzukehren. Sie sehen einen Überblick der Gerätekonfiguration, den Raum und die Sollwert-Temperaturen. Nur Symbole, die für Ihre Konfiguration gelten, sind auf dem Startbildschirm sichtbar.



Posten	Beschreibung
g Haupt-Zone	
g1 Installierter Raumthermostattyp:	
	Der Gerätebetrieb wird basierend auf der von der speziellen Komfort-Benutzerschnittstelle (, verwendet als Raumthermostat) bestimmten Umgebungstemperatur bestimmt.
	Der Gerätebetrieb wird durch den externen Raumthermostat (kabelgebunden oder drahtlos) gesteuert.
—	Kein Raumthermostat installiert oder eingestellt. Der Betrieb des Geräts wird abhängig von der Vorlauftemperatur und unabhängig von der aktuellen Raumtemperatur und/oder vom Heizbedarf im Raum geregelt.
g2 Installierter Heizverteilsystem-Typ:	
	Fußbodenheizung
	Ventilator-Konvektor
	Heizkörper
g3  (21)	Gemessene Raumtemperatur ⁽¹⁾
g4  (45)	Vorlauftemperatur-Sollwert ⁽¹⁾
h Urlaubsmodus	
	Urlaubsmodus aktiv
i Zusatzzone	
i1 Installierter Raumthermostattyp:	
	Der Gerätebetrieb wird durch den externen Raumthermostat (kabelgebunden oder drahtlos) gesteuert.
—	Kein Raumthermostat installiert oder eingestellt. Der Betrieb des Geräts wird abhängig von der Vorlauftemperatur und unabhängig von der aktuellen Raumtemperatur und/oder vom Heizbedarf im Raum geregelt.
i2 Installierter Heizverteilsystem-Typ:	
	Fußbodenheizung
	Ventilator-Konvektor
	Heizkörper
i3  (18)	Vorlauftemperatur-Sollwert ⁽¹⁾
j Fehler	
	Es ist ein Fehler aufgetreten.
	Weitere Einzelheiten dazu siehe "6.1 Zum Anzeigen von Hilfeinformationen im Falle einer Fehlfunktion" auf Seite 12.













(1) Wenn der entsprechende Betrieb (z. B. die Raumheizung) nicht aktiv ist, ist der Kreis ausgegraut.

3.2.2 Hauptmenübildschirm

Drücken Sie auf dem Startbildschirm , um den Hauptmenübildschirm zu öffnen. Über das Hauptmenü können Sie auf die verschiedenen Sollwertbildschirme und Untermenüs zugreifen.



Mögliche Aktionen in diesem Bildschirm	
	Durchlaufen Sie die Liste.
	Rufen Sie das Untermenü auf.
	Aktivieren/deaktivieren Sie Brotkrumen.

Posten	Beschreibung
 oder  Fehler	Einschränkung: Wird nur angezeigt, wenn es zu einem Fehler kommt. Weitere Einzelheiten dazu siehe "6.1 Zum Anzeigen von Hilfeinformationen im Falle einer Fehlfunktion" auf Seite 12.
 Raum	Einschränkung: Wird nur angezeigt, wenn eine speziell Komfort-Benutzerschnittstelle (, verwendet als Raumthermostat) das Innengerät steuert. Legen Sie die Raumtemperatur fest.
 Hauptzone	Zeigt das zutreffende Symbol für Ihren Hauptzonenverteiltyp an. Legen Sie die Vorlauftemperatur für die Hauptzone fest.
 Zusatzzone	Einschränkung: Wird nur angezeigt, wenn es zwei Vorlauftemperaturzonen gibt. Zeigt das zutreffende Symbol für Ihren Zusatzzonenverteiltyp an. Legen Sie die Vorlauftemperatur für die Zusatzzone fest.
 Raumheizung/-kühlung	Einschränkung: Nur für Heiz-/Kühlmodelle. Zeigt das zutreffende Symbol Ihres Geräts an. Versetzen Sie das Gerät in den Heizen-Modus oder den Kühlen-Modus.
 Speicher	Legen Sie die Brauchwasser-Speichertemperatur fest.
 Benutzereinstellungen	Bietet Zugriff auf die Benutzereinstellungen, wie den Urlaubsmodus und den Geräuscharm-Modus.
 Information	Zeigt Daten und Informationen zum Innengerät an.
 Monteurereinstellungen	Einschränkung: Nur für den Monteur. Bietet Zugriff auf die erweiterten Einstellungen.
 Inbetriebnahme	Einschränkung: Nur für den Monteur. Führt Tests und die Wartung durch.
 Benutzerprofil	Ändern Sie das aktive Benutzerprofil.
 Betrieb	Schalten Sie die Heizen-/Kühlen-Funktionalität und die Brauchwasserproduktion ein oder aus.

3.2.3 Sollwert-Bildschirm

Der Sollwert-Bildschirm wird für Bildschirme angezeigt, die Systemkomponenten beschreiben, die einen Sollwert benötigen.

Beispiel:

- Raumtemperatur-Bildschirm
- Hauptzone-Bildschirm
- Zusatzzone-Bildschirm
- Speichertemperatur-Bildschirm

3 Betrieb

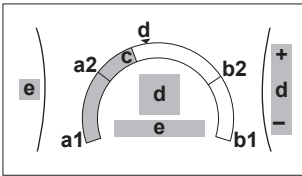

Mögliche Aktionen in diesem Bildschirm	
	Durchlaufen Sie die Liste des Untermenüs.
	Gehen Sie zum Untermenü.
	Passen Sie die Soll-Temperatur an und übernehmen Sie sie automatisch.

Posten	Beschreibung	
Minimale Temperaturgrenze	a1	Durch das Gerät festgelegt
	a2	Durch den Monteur beschränkt
Maximale Temperaturgrenze	b1	Durch das Gerät festgelegt
	b2	Durch den Monteur beschränkt
Aktuelle Temperatur	c	Durch das Gerät gemessen
Soll-Temperatur	d	Drehen Sie zum Erhöhen/Verringern den rechten Regler.
Untermenü	e	Drehen oder drücken Sie den linken Regler, um das Untermenü aufzurufen.

3.2.4 Detaillierter Bildschirm mit Werten

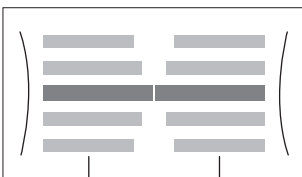

a Einstellungen
b Werte

Mögliche Aktionen in diesem Bildschirm	
	Durchlaufen Sie die Liste des Einstellungen.
	Ändern Sie den Wert.
	Gehen Sie zur nächsten Einstellung.
	Bestätigen Sie die Änderungen und fahren Sie fort.

3.3 Regelung der Raumheizung/-kühlung

3.3.1 Einstellung des Betriebsmodus

So legen Sie den Betriebsmodus fest

1	Gehen Sie zu [4.1]: Raumheizung/-kühlung > Betriebsart.	
2	Wählen Sie eine der folgenden Optionen aus: <ul style="list-style-type: none"> Heizen: Nur Heizen-Modus Kühlen: Nur Kühlen-Modus Automatisch: Die Betriebsart ändert sich automatisch auf Grundlage der Außentemperatur. Beschränkung entsprechend dem Betriebsart-Programm. 	

So beschränken Sie die automatische Umschaltung entsprechend einem Programm

Bedingungen: Legen Sie den Betriebsmodus auf Automatisch fest.

1	Gehen Sie zu [4.2]: Raumheizung/-kühlung > Betriebsart Programm.	
2	Wählen Sie einen Monat aus.	
3	Wählen Sie für jeden Monat eine Option: <ul style="list-style-type: none"> Heiz- und Kühlbetrieb: Keine Einschränkungen Nur Heizen: Einschränkungen Nur Kühlen: Einschränkungen 	
4	Bestätigen Sie die Änderungen.	

3.3.2 So ändern Sie die Soll-Raumtemperatur

Während der Raumtemperatursteuerung können Sie den Raumtemperatur-Sollwert-Bildschirm verwenden, um die Soll-Raumtemperatur abzulesen und anzupassen.

1	Gehen Sie zu [1]: Raum. Sie können die Soll- und Ist-Raumtemperatur in der Mitte des Sollwert-Bildschirms ablesen.	
2	Ändern Sie die Soll-Raumtemperatur.	

Wenn das Programm nach der Änderung der Soll-Raumtemperatur aktiv ist

- Die Temperatur bleibt gleich, solange es keine programmierte Aktion gibt.
- Die Soll-Raumtemperatur wird auf den programmierten Wert zurückgesetzt, wenn eine programmierte Aktion auftritt.

Sie können das programmierte Verhalten vermeiden, indem Sie das Programm (vorübergehend) deaktivieren.

So schalten Sie das Raumtemperaturprogramm aus

1	Gehen Sie zu [1.1]: Raum > Zeitprogramm.	
2	Wählen Sie Nein.	

3.3.3 So ändern Sie die Soll-Vorlauftemperatur

INFORMATION

Mit Vorlauf wird das Wasser bezeichnet, das zu den Wärme-Emittenten strömt. Die Soll-Vorlauftemperatur wird vom Monteur abhängig vom Typ des Heizverteilersystem eingestellt. Passen Sie die Vorlauftemperatureinstellungen nur bei Auftreten von Problemen an.

Sie können den Vorlauftemperatur-Sollwert-Bildschirm verwenden, um die Soll-Vorlauftemperatur abzulesen und anzupassen.

1	Gehen Sie zu [2]: Hauptzone oder [3]: Zusatzzone. Sie können die Soll- und aktuelle Vorlauftemperatur in der Mitte des Sollwert-Bildschirms ablesen.	
2	Passen Sie die Soll-Vorlauftemperatur an.	

3.4 Brauchwasserregelung

3.4.1 Warmhaltebetrieb

Im Warmhalten-Modus wird das Wasser im Brauchwasserspeicher kontinuierlich bis zu der auf dem Startbildschirm angezeigten Temperatur aufgeheizt (Beispiel: 50°C).

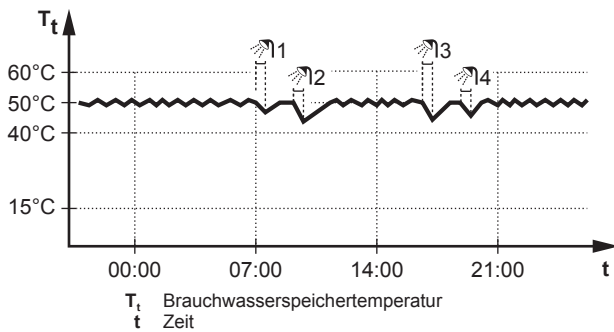

3.4.2 Programmbetrieb

Im Programm-Modus erzeugt der Brauchwasserspeicher Warmwasser gemäß einem Programm. Die beste Zeit für eine Warmwasserbereitung des Brauchwasserspeichers ist nachts, weil dann der Raumheizungsbedarf niedriger ist.

Beispiel:

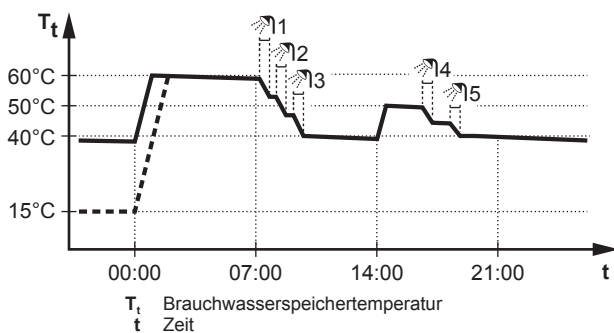

3.4.3 Programmbetrieb + Warmhaltebetrieb

Im Programm-Modus + Warmhalten-Betrieb ist die Brauchwasserregelung identisch mit dem Programm-Modus. Wenn die Brauchwasserspeichertemperatur jedoch unter einen Voreinstellwert fällt (=Warmhalte-Speichertemperatur - Hysteresewert; Beispiel: 35°C), dann heizt der Brauchwasserspeicher das Wasser, bis es den Sollwert erreicht (Beispiel: 45°C). Dies gewährleistet, dass jederzeit eine minimale Warmwassermenge verfügbar ist.

Beispiel:

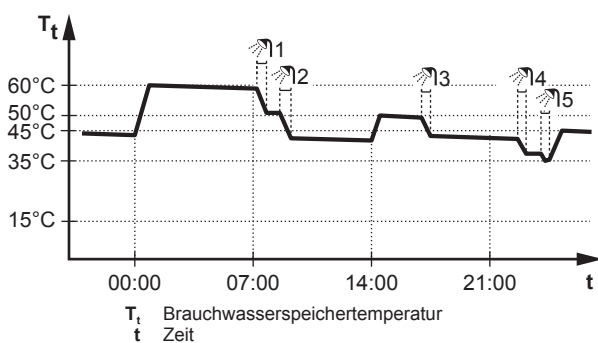

3.4.4 Verwendung des Brauchwasser-Hochleistungsbetriebs



Informationen zum Hochleistungsbetrieb

Hochleistungsbetrieb ermöglicht das Erhitzen des Brauchwassers durch die Reserveheizung. Verwenden Sie diesen Modus an Tagen, wenn mehr heißes Wasser als üblich verwendet wird.

So überprüfen Sie, ob der Hochleistungsbetrieb aktiv ist

Wenn  im Startbildschirm angezeigt wird, ist der Hochleistungsbetrieb aktiv.

Aktivieren oder deaktivieren Sie Hochleistungsbetrieb wie folgt:

1	Gehen Sie zu [5.1]: Speicher > Hochleistungsbetrieb.	
2	Schalten Sie den Hochleistungsbetrieb auf Aus oder Ein.	

Nutzungsbeispiel: Sie benötigen sofort mehr Warmwasser

Sie befinden sich in folgender Situation:

- Sie haben fast das gesamte Brauchwasser verbraucht.
- Sie können nicht bis zur nächsten programmierten Aktion warten, um den Brauchwasserspeicher aufzuheizen.

Dann können Sie den Hochleistungsbetrieb aktivieren. Der Brauchwasserspeicher beginnt mit dem Aufheizen des Wassers auf die Komfort-Temperatur.





3.5 Erweiterte Nutzung

Die Menge der Informationen, die Sie in der Menüstruktur auslesen können, variiert abhängig von Ihrer Zugriffserlaubnisstufe:

- Benutzer: Standardmodus
- Erweiterter Endbenutzer: Sie können mehr Informationen auslesen.

So ändern Sie die Zugriffserlaubnisstufe

Sie können die Zugriffserlaubnisstufe wie folgt ändern:

1	Gehen Sie zu [B]: Benutzerprofil.	
2	Geben Sie den gültigen Code für die Zugriffserlaubnis ein.	—
	• Bewegen Sie den Cursor von links nach rechts.	
	• Blättern Sie durch die Liste der Ziffern und ändern Sie die ausgewählte Ziffer.	
	• Bestätigen Sie den Pincode und fahren Sie fort.	

Benutzer-Pincode

Der Benutzer-Pincode ist **0000**.

Pincode Erweiterter Endbenutzer

Der Erweiterter Endbenutzer-Pincode ist **1234**. Nun sind zusätzliche Menüelemente für den Benutzer sichtbar.

3.6 Programmbildschirm: Beispiel

Dieses Beispiel zeigt, wie ein Raumtemperatur-Programm im Heizen-Modus für die Hauptzone festgelegt wird.







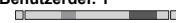
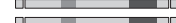

INFORMATION

Die Vorgehensweisen zur Programmierung anderer Programme sind identisch.

So programmieren Sie das Programm

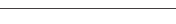
Beispiel: Sie möchten das folgende Programm programmieren:

Benutzerdef. 1	
Mon	
Die	
Mit	
Don	
Fre	
Sam	
Son	

Voraussetzung: Das Raumtemperatur-Programm ist nur verfügbar, wenn die Raumthermostat-Steuerung aktiv ist. Wenn die Vorlauftemperatur-Steuerung aktiv ist, können Sie stattdessen das Hauptzonen-Programm programmieren.

- 1 Rufen Sie das Programm auf.

3 Betrieb

- 2 (optional) Löschen Sie den Inhalt des Programms für die gesamte Woche oder den Inhalt eines ausgewählten Tagesprogramms.
- 3 Programmieren Sie das Programm für Montag.
- 4 Kopieren Sie das Programm für die anderen Wochentage.
- 5 Programmieren Sie das Programm für Samstag und kopieren Sie es für Sonntag.
- 6 Geben Sie dem Programm einen Namen.

So rufen Sie das Programm auf:

1	Gehen Sie zu [1.1]: Raum > Zeitprogramm.	
2	Setzen Sie die Programmierung auf Ja.	
3	Gehen Sie zu [1.2]: Raum > Heizprogramm.	

So löschen Sie den Inhalt des Programms für die Woche:

1	Wählen Sie den Namen des aktuellen Programms. 	
2	Wählen Sie Löschen. 	
3	Wählen Sie zur Bestätigung OK.	

So löschen Sie den Inhalt des Tagesprogramms:

1	Wählen Sie den Tag aus, für den Sie den Inhalt löschen möchten, zum Beispiel Freitag. 	
2	Wählen Sie Löschen. 	
3	Wählen Sie zur Bestätigung OK.	



So programmieren Sie das Programm für Montag:



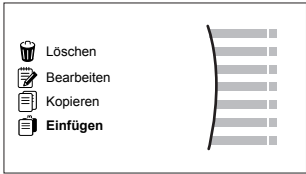
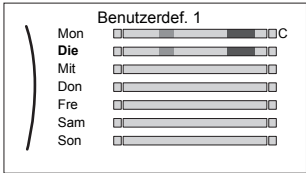

1	Wählen Sie Montag. 	
---	------------------------	--

2	Wählen Sie Bearbeiten. 	
3	Verwenden Sie den linken Regler, um einen Eintrag auszuwählen, und bearbeiten Sie den Eintrag mit dem rechten Regler. Sie können bis zu 6 Aktionen pro Tag programmieren. In der Leiste hat eine hohe Temperatur eine dunklere Farbe als eine niedrige Temperatur. 	
4	Bestätigen Sie die Änderungen. Ergebnis: Das Ergebnis für Montag ist definiert. Der Wert der letzten Aktion ist bis zur nächsten programmierten Aktion gültig. In diesem Fall ist Montag der erste Tag, den Sie programmiert haben. Daher ist die letzte programmierte Aktion bis zur ersten Aktion am nächsten Montag gültig.	

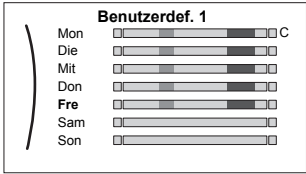

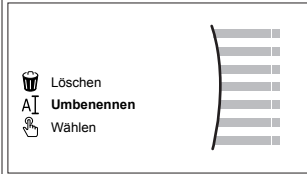





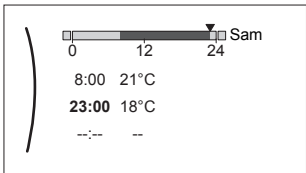

So kopieren Sie das Programm für die anderen Wochentage:

1	Wählen Sie Montag. 	
2	Wählen Sie Kopieren. Ergebnis: Neben dem kopierten Tag wird "C" angezeigt.	
3	Wählen Sie Dienstag. 	

<p>4 Wählen Sie Einfügen.</p>  <p>Ergebnis:</p> 	
<p>5 Wiederholen Sie diese Aktion für alle anderen Wochentage.</p> 	<p>—</p>

<p>2 Wählen Sie Umbenennen.</p> 	
<p>3 (optional) Um den aktuellen Programmnamen zu löschen, blättern Sie durch die Zeichenliste, bis ← angezeigt wird, und drücken Sie dann darauf, um das vorherige Zeichen zu löschen. Wiederholen Sie dies für jedes Zeichen des Programmnamen.</p>	
<p>4 Um das aktuelle Programm zu benennen, blättern Sie durch die Zeichenliste und bestätigen Sie das ausgewählte Zeichen. Der Programmname kann bis zu 15 Zeichen enthalten.</p>	
<p>5 Bestätigen Sie den neuen Namen.</p>	

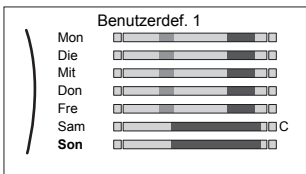
So programmieren Sie das Programm für Samstag und kopieren es für Sonntag:



<p>1 Wählen Sie Samstag.</p>	
<p>2 Wählen Sie Bearbeiten.</p>	
<p>3 Verwenden Sie den linken Regler, um einen Eintrag auszuwählen, und bearbeiten Sie den Eintrag mit dem rechten Regler.</p> 	
<p>4 Bestätigen Sie die Änderungen.</p>	
<p>5 Wählen Sie Samstag.</p>	
<p>6 Wählen Sie Kopieren.</p>	
<p>7 Wählen Sie Sonntag.</p>	
<p>8 Wählen Sie Einfügen.</p> <p>Ergebnis:</p> 	

So benennen Sie das Programm um:

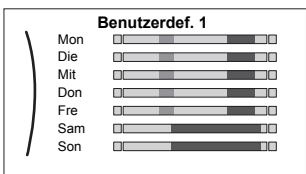

INFORMATION

Nicht alle Programm können umbenannt werden.

<p>1 Wählen Sie den Namen des aktuellen Programms.</p> 	
---	---

3 Betrieb

3.7 Menüstruktur: Übersicht über die Benutzereinstellungen

INFORMATION

Abhängig von den gewählten Monteeinstellungen und dem Gerätetyp sind die Einstellungen sichtbar/ ausgeblendet.

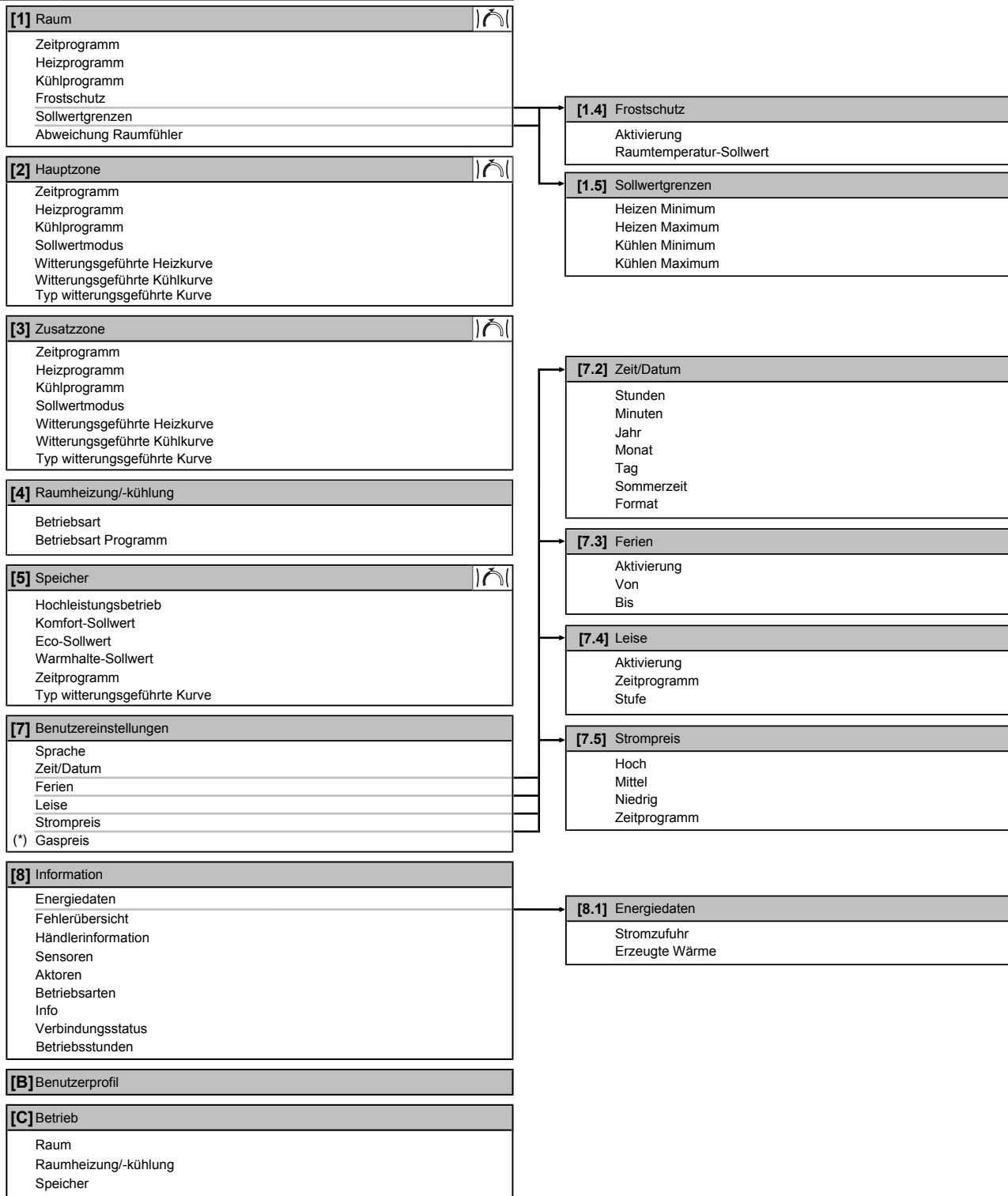

 Sollwert-Bildschirm
 (*) Entfällt

3.8 Monteureinstellungen: Vom Monteur auszufüllende Tabellen

3.8.1 Konfigurationsassistent

Einstellung	Eingabe ...
System	
Innengerätetyp (nur Lesen)	
Reserveheizungstyp (nur Lesen) [9.3.1]	
Brauchwasser [9.2.1]	
Notbetrieb [9.5]	
Anzahl der Zonen [4.4]	
Reserveheizung	
Spannung [9.3.2]	
Maximale Leistung [9.3.9]	
Hauptzone	
Typ Wärmeerzeuger [2.7]	
Steuerung [2.9]	
Sollwertmodus [2.4]	
Zeitprogramm [2.1]	
Typ witterungsgeführte Kurve [2.E]	
Zusatzzone (nur wenn [4.4]=1, Dual-Zone)	
Typ Wärmeerzeuger [3.7]	
Steuerung (nur Lesen) [3.9]	
Sollwertmodus [3.4]	
Zeitprogramm [3.1]	
Typ witterungsgeführte Kurve [3.C]	
Speicher	
Betriebsart Heizen [5.6]	
Komfort-Sollwert [5.2]	
Eco-Sollwert [5.3]	
Warmhalte-Sollwert [5.4]	

3.8.2 Menü "Einstellungen"

Einstellung	Eingabe ...
Hauptzone	
Thermostattyp [2.A]	
Zusatzzone (falls zutreffend)	
Thermostattyp [3.A]	
Information	
Händlerinformation [8.3]	

4 Tipps zum Energiesparen

Tipps zur Raumtemperatur

- Stellen Sie sicher, dass die gewünschte Raumtemperatur NIEMALS zu hoch (im Heizmodus) oder zu niedrig (im Kühlmodus), sondern IMMER gemäß Ihren aktuellen Anforderungen eingestellt ist. Jedes eingesparte Grad kann bis zu 6% der Heiz-/Kühlkosten einsparen.
- Erhöhen Sie NICHT die Soll-Raumtemperatur, um die Raumheizung zu beschleunigen. Der Raum wird NICHT schneller warm.

- Wenn Ihr Systemlayout langsame Wärme-Emitter umfasst (Beispiel: Bodenheizung), vermeiden Sie hohe Schwankungen der Soll-Raumtemperatur und lassen Sie die Raumtemperatur NICHT zu weit fallen. Andernfalls ist mehr Zeit und Energie erforderlich, um den Raum wieder zu erwärmen.
- Verwenden Sie ein Wochenprogramm für Ihre normalen Heiz- oder Kühlanforderungen. Bei Bedarf können Sie das Programm ganz einfach umgehen:
 - Für kürzere Zeiträume: Sie können die programmierte Raumtemperatur umgehen. **Beispiel:** Dies ist beispielsweise der Fall, wenn Sie feiern möchten oder das Haus für ein paar Stunden verlassen.
 - Bei längeren Zeiträumen: Sie können den Ferienbetrieb verwenden. **Beispiel:** Dies ist beispielsweise der Fall, wenn Sie während Ihrer Ferien zuhause bleiben oder wenn sie in den Ferien verreisen.

Tipps zur Brauchwasserspeichertemperatur

- Verwenden Sie ein Wochenprogramm für Ihren normalen Brauchwasserbedarf (nur im Programm-Modus).
 - Erstellen Sie das Programm so, dass der Brauchwasserspeicher nachts auf einen Voreinstellwert (Komfort = höher als die Brauchwasserspeichertemperatur) erwärmt wird, da dann der Raumheizungsbedarf niedriger ist.
 - Wenn die Erwärmung des Brauchwasserspeichers einmal pro Nacht nicht ausreichend ist, programmieren Sie eine zusätzliche Erwärmung des Brauchwasserspeichers am Tag bis auf einen Voreinstellwert (Eco = niedrige Brauchwasserspeichertemperatur).
- Stellen Sie sicher, dass die Brauchwasserspeicher-Solltemperatur NICHT zu hoch ist. **Beispiel:** Senken Sie nach der Installation die Brauchwasserspeichertemperatur täglich um 1°C und überprüfen Sie, ob weiterhin ausreichend Warmwasser verfügbar ist.
- Erstellen Sie das Programm so, dass die Brauchwasserpumpe nur zu den Tageszeiten eingeschaltet ist, an denen sofort Warmwasser bereitstehen muss. **Beispiel:** Dies ist etwa morgens und abends der Fall.

5 Instandhaltung und Wartung

5.1 Übersicht: Instandhaltung und Wartung

Der Monteur muss jährlich eine Wartung durchführen. Die Kontakt/Helpdesk-Nr. kann an der Bedieneinheit angezeigt werden.

Als Endbenutzer müssen Sie:

- den Bereich um das Gerät herum sauber halten.
- die Bedieneinheit mit einem weichen, feuchten Tuch sauber halten. Verwenden Sie KEINE Reinigungsmittel.
- Prüfen Sie regelmäßig, ob der Wasserdruck über 1 bar liegt.

Kältemittel

Dieses Produkt enthält fluoridierte Treibhausgase. Setzen Sie Gase NICHT in die Atmosphäre frei.

Kältemitteltyp: R32

Erderwärmungspotenzial (GWP = global warming potential): 675



WARNUNG: ENTFLAMMBARES MATERIAL

Das Kältemittel innerhalb der Einheit ist verhalten entflammbar.

6 Fehlerdiagnose und -beseitigung

! WARNUNG

- Teile des Kältemittelkreislaufs NICHT durchbohren oder verbrennen.
- NUR solche Reinigungsmaterialien oder Hilfsmittel zur Beschleunigung des Enteisungsvorgangs benutzen, die vom Hersteller empfohlen werden.
- Beachten Sie, dass das Kältemittel innerhalb des Systems keinen Geruch hat.

! WARNUNG

Das Kältemittel innerhalb der Einheit ist verhalten entflammbar, doch tritt es normalerweise NICHT aus. Falls es eine Kältemittel-Leckage gibt und das austretende Kältemittel in Kontakt kommt mit Feuer eines Brenners, Heizgeräts oder Kochers, kann das zu einem Brand führen oder zur Bildung eines schädlichen Gases.

Schalten Sie alle brennbaren Heizgeräte aus, lüften Sie den Raum und nehmen Sie Kontakt mit dem Händler auf, bei dem Sie das Gerät erworben haben.

Die Einheit ERST DANN wieder benutzen, nachdem ein Servicetechniker bestätigt hat, dass das Teil, aus dem das Kältemittel ausgetreten ist, repariert ist.

5.2 So ermitteln Sie die Kontakt/Helpdesk-Nr.

1	Gehen Sie zu [8.3]: Information > Händlerinformation.	
---	---	--

6 Fehlerdiagnose und -beseitigung

6.1 Zum Anzeigen von Hilfeinformationen im Falle einer Fehlfunktion

Bei einer Fehlfunktion wird je nach Schweregrad Folgendes auf dem Startbildschirm angezeigt:

- Fehler
- Fehlfunktion

Kurze und lange Beschreibungen der Fehlfunktion können wie folgt abgerufen werden:

1	Linken Einsteller drücken, um das Hauptmenü zu öffnen und zu Fehler zu navigieren. Ergebnis: Eine kurze Beschreibung des Fehlers und der Fehlercode werden auf dem Bildschirm angezeigt.	
2	? auf dem Fehlerbildschirm drücken. Ergebnis: Eine lange Beschreibung des Fehlers wird auf dem Bildschirm angezeigt.	?

6.2 Symptom: Ihnen ist in Ihrem Wohnzimmer zu kalt (warm)

Mögliche Ursache	Abhilfe
Die Soll-Raumtemperatur ist zu niedrig (hoch).	Erhöhen (verringern) Sie die Soll-Raumtemperatur. Siehe "3.3.2 So ändern Sie die Soll-Raumtemperatur" auf Seite 6. Wenn das Problem täglich wiederkehrt, gehen Sie wie folgt vor: <ul style="list-style-type: none"> Erhöhen (verringern) Sie den Raumtemperatur-Voreinstellwert. Beachten Sie die Referenzanleitung für Benutzer. Passen Sie das Raumtemperatur-Programm an. Siehe "3.6 Programmbildschirm: Beispiel" auf Seite 7.
Die Soll-Raumtemperatur kann nicht erreicht werden.	Erhöhen Sie die Soll-Vorlauftemperatur abhängig vom Wärme-Emittertyp. Siehe "3.3.3 So ändern Sie die Soll-Vorlauftemperatur" auf Seite 6.
Die witterungsgeführte Kurve ist falsch festgelegt.	Passen Sie die witterungsgeführte Kurve an. Beachten Sie die Referenzanleitung für Benutzer.



6.3 Symptom: Das Wasser am Wasserhahn ist zu kalt

Mögliche Ursache	Abhilfe
Aufgrund eines ungewöhnlich hohen Verbrauchs steht kein Brauchwasser mehr bereit.	Wenn Sie sofort Brauchwasser benötigen, aktivieren Sie Hochleistungsbetrieb für den Brauchwasserspeicher. Dies verbraucht jedoch zusätzliche Energie. Siehe "3.4.4 Verwendung des Brauchwasser-Hochleistungsbetriebs" auf Seite 7.
Die Soll-Brauchwasserspeichertemperatur ist zu niedrig.	Wenn das Problem täglich wiederkehrt, gehen Sie wie folgt vor: <ul style="list-style-type: none"> Erhöhen Sie die den Brauchwasserspeichertemperatur-Voreinstellwert. Beachten Sie die Referenzanleitung für Benutzer. Passen Sie das Brauchwasserspeichertemperatur-Programm an. Beispiel: Programmieren Sie eine zusätzliche Erwärmung des Brauchwasserspeichers tagsüber auf einen Voreinstellwert (Eco-Sollwert=niedrigere Speichertemperatur). Siehe "3.6 Programmbildschirm: Beispiel" auf Seite 7.

6.4 Symptom: Wärmepumpenausfall

Wenn die Wärmepumpe ausfällt, kann die Reserveheizung als Notfallheizung genutzt und entweder automatisch oder nicht automatisch den gesamten Heizbedarf übernehmen.

- Wenn die Notfallautomatik auf Automatisch gestellt ist und die Wärmepumpe ausfällt, übernimmt die Reserveheizung automatisch den gesamten Heizbedarf und die Brauchwasserproduktion.
- Wenn die Notfallautomatik auf Manuell gesetzt ist und die Wärmepumpe ausfällt, dann werden der Brauchwasser- und Raumheizungsbetrieb gestoppt und müssen von Hand über die Bedieneinheit neu gestartet werden. Um den Betrieb manuell wiederherzustellen, kehren Sie zum Fehler-Hauptmenübildschirm zurück. Sie werden an der Bedieneinheit zur Bestätigung aufgefordert, ob die Reserveheizung den gesamten Heizbedarf übernehmen soll oder nicht.

Bei einem Ausfall der Wärmepumpe erscheint auf der Bedieneinheit das Symbol  oder .



Mögliche Ursache	Abhilfe
Wärmepumpe ist beschädigt.	Siehe "6.1 Zum Anzeigen von Hilfeinformationen im Falle einer Fehlfunktion" auf Seite 12.



INFORMATION

Bei einer Übernahme der Heizleistung durch die Reserveheizung steigt der Stromverbrauch beträchtlich an.

6.5 Symptom: Das Gerät macht nach der Inbetriebnahme gurgelnde Geräusche

Mögliche Ursache	Abhilfe
Es befindet sich Luft im System.	Entlüften Sie das System. ^(a)
Verschieden Fehlfunktionen.	Überprüfen Sie, ob  oder  auf der Startseite der Bedieneinheit angezeigt wird. Weitere Informationen zur Fehlfunktion siehe "6.1 Zum Anzeigen von Hilfeinformationen im Falle einer Fehlfunktion" auf Seite 12.

- (a) Wir empfehlen, eine Entlüftung über die Entlüftungsfunktion des Geräts durchzuführen (vom Monteur durchzuführen). Wenn Sie das Heizverteilsystem oder die Kollektoren entlüften, beachten Sie Folgendes:



WARNUNG

Entlüftung der Heizverteilsysteme oder Kollektoren. Bevor Sie die Heizverteilsysteme oder Kollektoren entlüften, überprüfen Sie, ob  oder  auf der Startseite der Bedieneinheit angezeigt wird.

- Ist dies nicht der Fall, können Sie sie sofort entlüften.
- Ist dies der Fall, stellen Sie sicher, dass der Raum, in dem Sie die Entlüftung durchführen möchten, ausreichend belüftet ist. **Grund:** Kältemittel kann durch eine Undichtigkeit in den Wasserkreislauf und nachfolgend in den Raum gelangen, wenn Sie die Heizverteilsysteme oder Kollektoren entlüften.

7 Entsorgung



HINWEIS

Versuchen Sie auf KEINEN Fall, das System selber auseinander zu nehmen. Die Demontage des Systems sowie die Handhabung von Kältemittel, Öl und weiteren Teilen MUSS in Übereinstimmung mit den entsprechenden Vorschriften erfolgen. Die Einheiten MÜSSEN bei einer Einrichtung aufbereitet werden, die auf Wiederverwendung, Recycling und Wiederverwertung spezialisiert ist.

8 Glossar

BW = Brauchwasser

Warmwasser, das in irgendeinem Gebäudetyp für häusliche Zwecke verwendet wird.

VLT = Vorlauftemperatur

Wassertemperatur am Auslass der Wärmepumpe.





ERC



4P569812-1 000000T

Copyright 2019 Daikin

DAIKIN EUROPE N.V.

Zandvoordestraat 300, B-8400 Oostende, Belgium

4P569812-1 2019.02