



Partner in Sachen Klima

Installations- und Bedienungsanleitung **ZENTRALREGLER CE52-24-F**



Bitte lesen Sie diese Anleitung vor Anschluss und Inbetriebnahme gründlich durch.

Inhalt	
Beschreibung, Abmessungen	2
Verkabelungen	3
Kommunikationsverbindungen	4
DIP-Schalter / Montage	6
Montagehinweise	7
Hauptdisplay	8
Schaltflächen	9
Display Regelung Innengeräte	10
Regelparameter	11
Energiesparmodus	12
Gruppenregelung	13
Zeitplan-Management	14
Regler-Einstellungen	16
Gerätebezeichnungen	17

■ Teilebezeichnungen

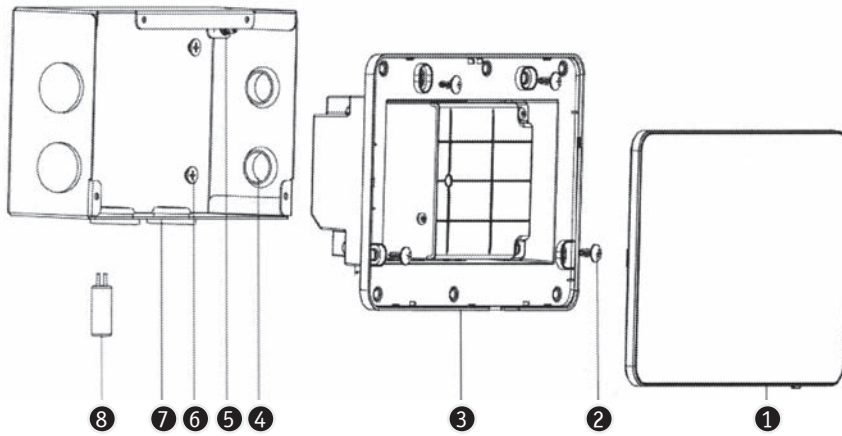

- 1 Touch-Screen
- 2 Schrauben (4 Stück) für die Wandbefestigung
- 3 Basisgehäuse
- 4 Dichtung
- 5 Schraube M4x12 zur Kabelbefestigung
- 6 Schrauben ST4,2x16FA für die Abdeckungsbelegung
- 7 Elektroabdeckung
- 8 Abschlusswiderstand

■ Abmessungen des Zentralreglers

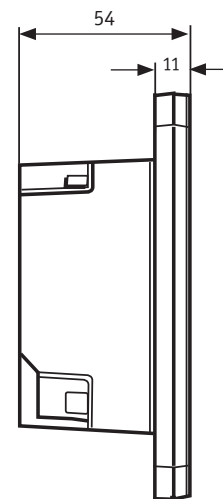
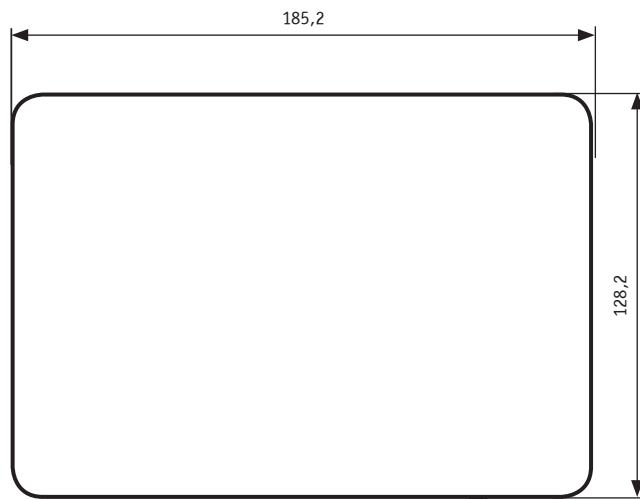

■ Abmessungen des Gehäuses

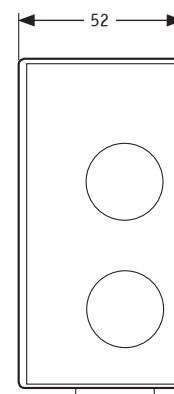
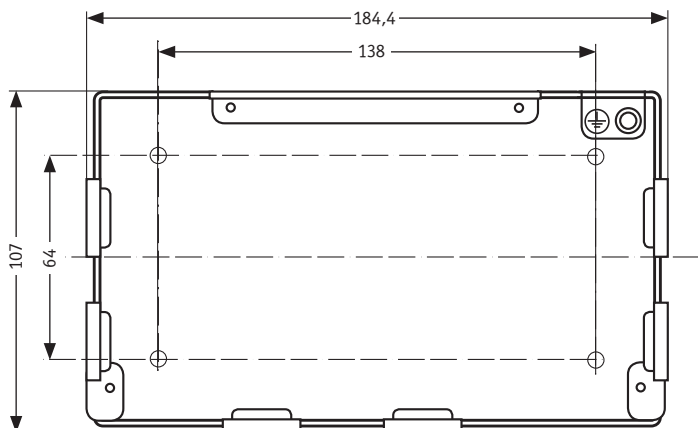

■ **Kommunikationskabel**

Wählen Sie das Kommunikationskabel des Zentralreglers anhand der Bezeichnungen in folgender Tabelle. Nutzen Sie kein Kabel, dass nicht in dieser Anleitung aufgeführt ist.

Netzwerk	Kabeltyp	Bezeichnung	Ø mm ²	Max. Länge	Hinweis
Innen-Geräte	60227 IEC 52 60227 IEC 53	IEC 60227-5:2007	≥2x0,75	L≤1000	Ist der Kabel-Durchmesser 2x1 mm ² , kann es bis zu einer Gesamtlänge von 1500 m verlegt werden.
Außen-Geräte				L≤250	Die Gesamtlänge von 250 m darf nicht überschritten werden.

▲ **Hinweise:**

- Installieren Sie den Zentralregler nicht an Orten, wo er Gas, Staub, Salznebel, Feuchtigkeit oder direktem Sonnenlicht ausgesetzt ist.
- Der Zentralregler darf weder Stößen ausgesetzt, geworfen oder sonstwie unsachgemäß behandelt werden. Ein beschädigter Zentralregler darf nicht installiert werden.

■ **Verkabelung**

Anschluss	G1, G2	F1, F2	A2, B2	A3, B3	L, N
Bedeutung	CAN Kommunikationsport	reserviert	reserviert	reserviert	Spannungsversorgung

■ **Spannungsversorgung**

▲ **Hinweise:**

- Der Zentralregler benötigt eine unabhängige Spannungsversorgung.
- Spannungsversorgung 230 V / 1 Ph / 50 Hz

Kabeltyp	Bezeichnung	Ø mm ²
60227 IEC 5208	IEC 60227-3:2007	1,5

▲ Nutzen Sie kein Kabel, dass nicht in dieser Anleitung aufgeführt ist.

■ Kommunikationsverbindung

Methode 1

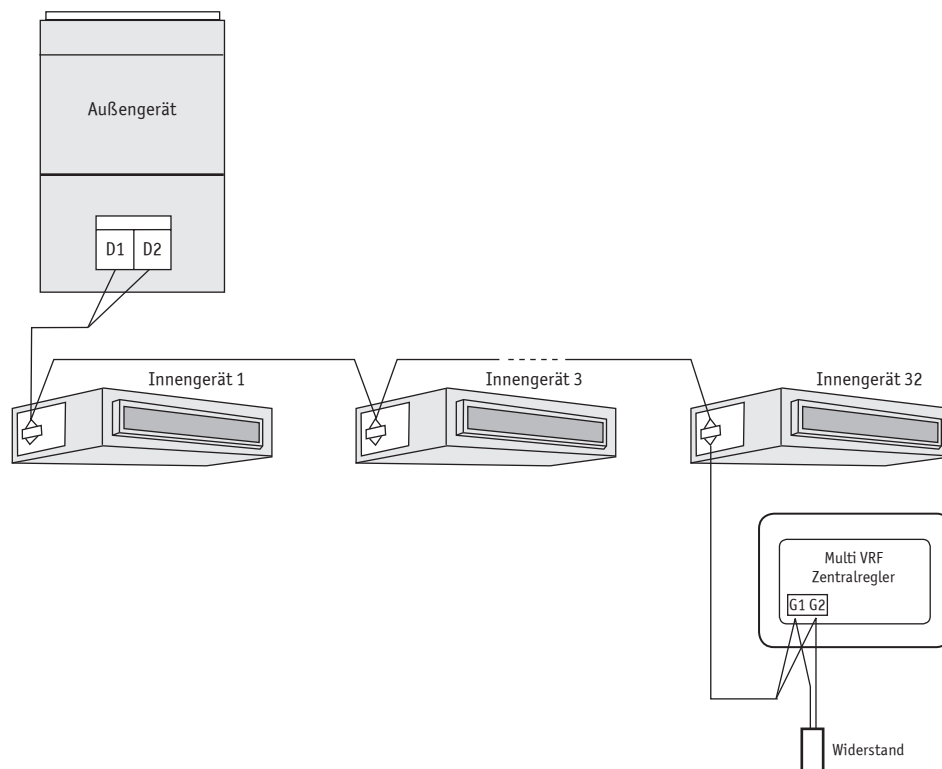

■ Kommunikationsverbindung

Methode 2

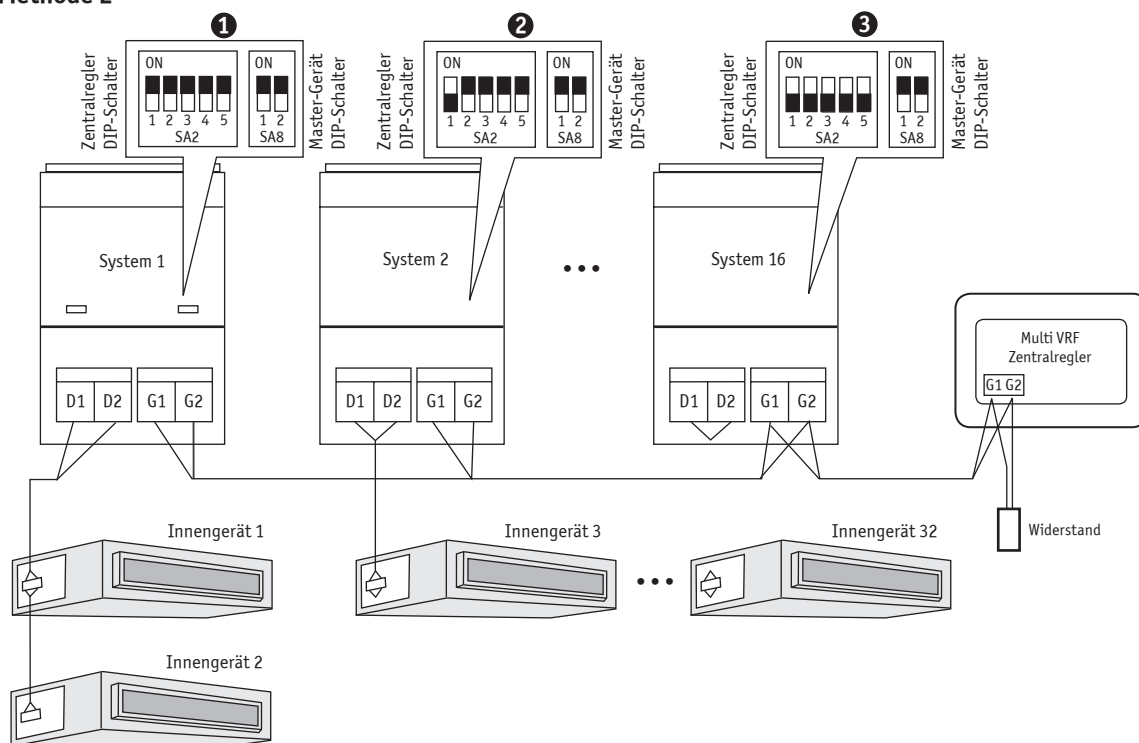

■ **Kommunikationverbindung**

Methode 3

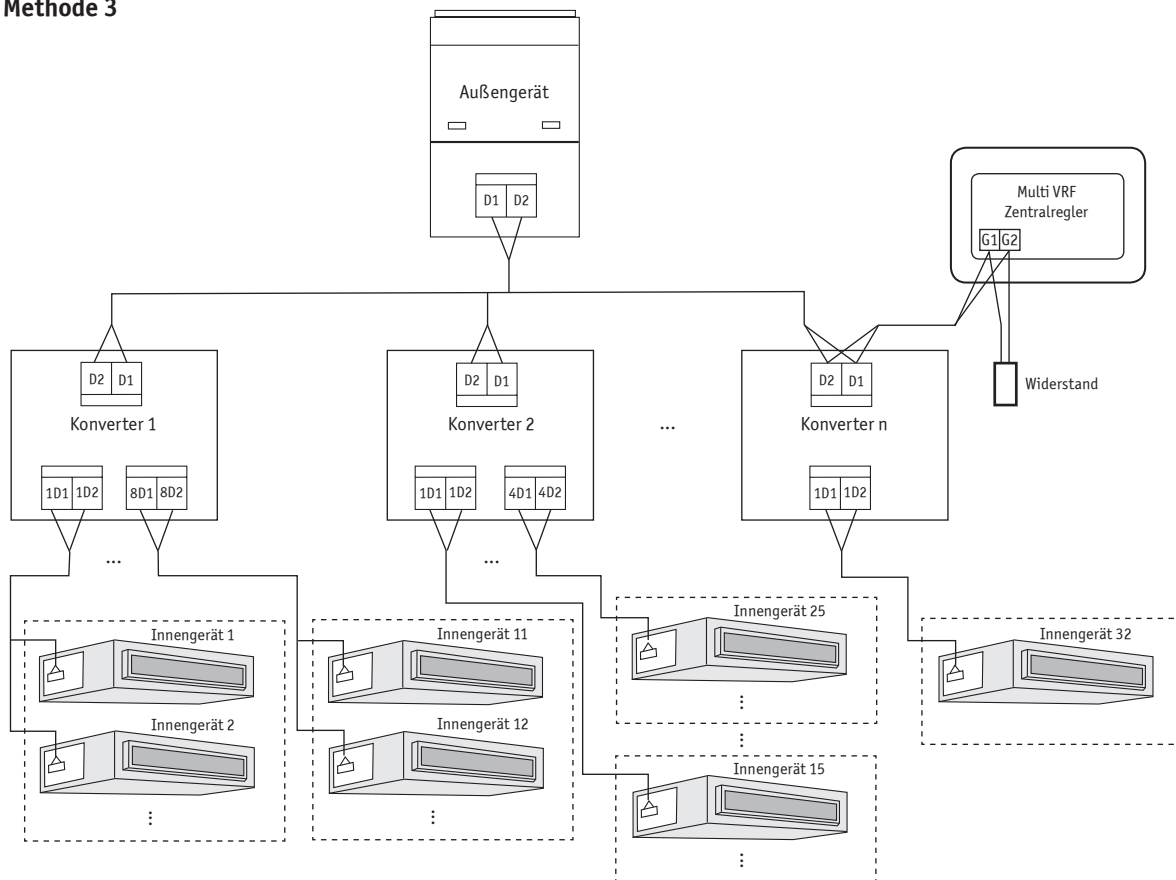

■ **Verkabelungshinweise:**

- 1) Im Multi-VRF-System kann mit einem Zentralregler die Steuerung von 16 Gruppen an Außengerät-Systemen und bis zu 255 Innengeräte realisiert werden.
- 2) Wird der Zentralregler mit einem Netzwerk von Innengeräten verbunden, muss das Kommunikationskabel mit den Ports G1 und G2 des Zentralreglers und den Ports D1 und D2 des Innengerätes verbunden werden. An den Ports G1 und G2 des Zentralreglers muss zusätzlich ein Widerstand angeschlossen werden.
- 3) Ist der Zentralregler mit einem Außengeräte-Netzwerk verbunden, wird das Kommunikationskabel an den Ports G1 und G2 des Zentralreglers und den Ports G1 und G2 des Außengerätes angeschlossen. An den Ports G1 und G2 des Zentralreglers muss zusätzlich ein Widerstand angeschlossen werden.
- 4) Die DIP-Schalter-Adresse des Zentralreglers (SA2_Addr-CC) muss eindeutig zugewiesen werden. Die Werkseinstellung ist "00000".
- 5) Wenn der Zentralregler in einem Heizsystem eingebunden ist, wird er nach Methode 2 oder 3 angeschlossen.

Ist der Zentralregler an einem Außengerät-System angeschlossen, wird der DIP-Schalter folgendermaßen eingestellt:

- 1) Der DIP-Schalter des Master-Gerätes muss auf "00" (SA8) eingestellt.
- 2) Im gleichen Kühlsystem darf die Adresse des DIP-Schalters (SA2_Addr-CC) nicht auf "00" eingestellt werden.
- 3) Die DIP-Schalter-Adresse (SA2_Addr-CC) des Master-Systems muss auf "00000" gestellt werden. Erst mit dieser Einstellung ist das System als Master-System definiert.
- 4) Die DIP-Schalter-Adresse (SA2_Addr-CC) des Master-Gerätes eines anderen Kühlsystems muss folgendermaßen eingestellt werden:

ZENTRALREGLER CE52-24-F

SA2					Adresse Nr.
DIP1	DIP2	DIP3	DIP4	DIP5	
1	0	0	0	/	2
0	1	0	0	/	3
1	1	0	0	/	4
0	0	1	0	/	5
1	0	1	0	/	6
0	1	1	0	/	7
1	1	1	0	/	8
0	0	0	1	/	9
1	0	0	1	/	10
0	1	0	1	/	11
1	1	0	1	/	12
0	0	1	1	/	13
1	0	1	1	/	14
0	1	1	1	/	15
1	1	1	1	/	16

5) Die DIP-Schalter-Adresse (SA2_Addr-CC) kann nicht zweifach verwendet werden!

Montage

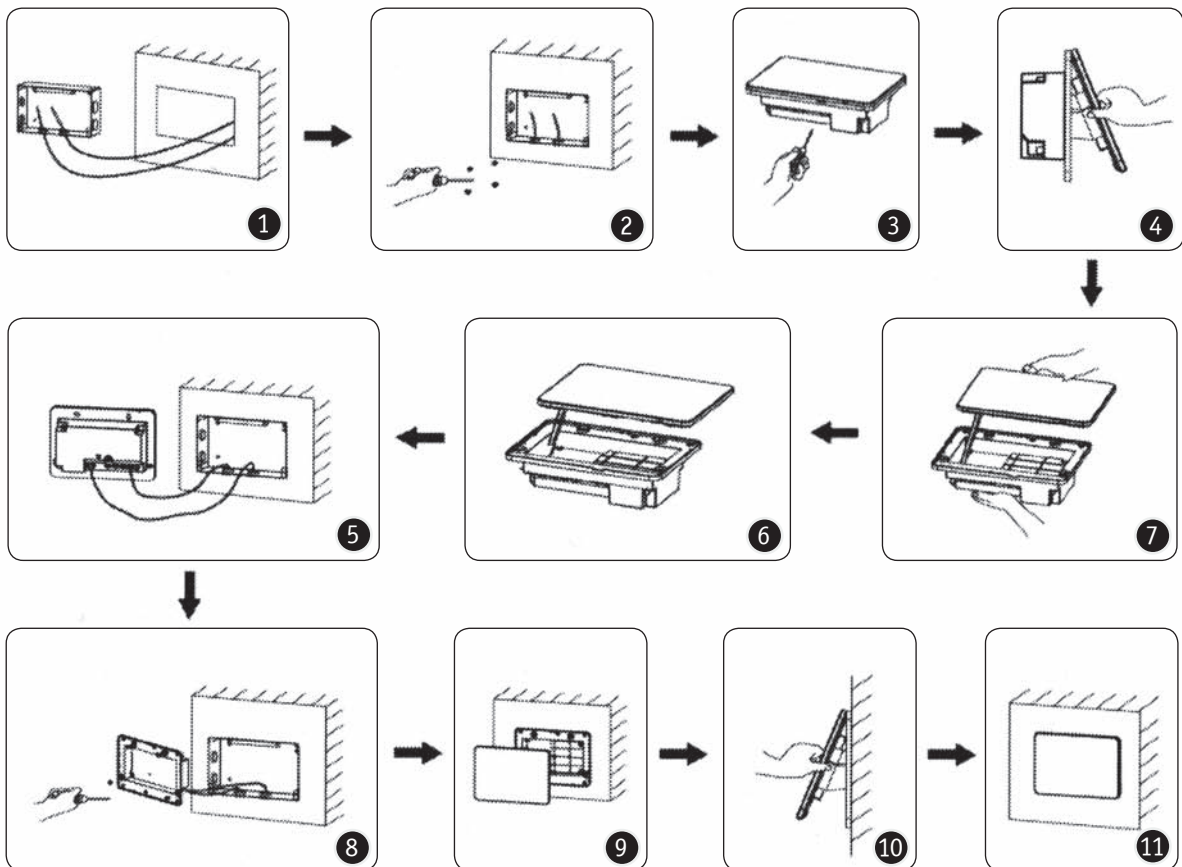

■ Wandmontage

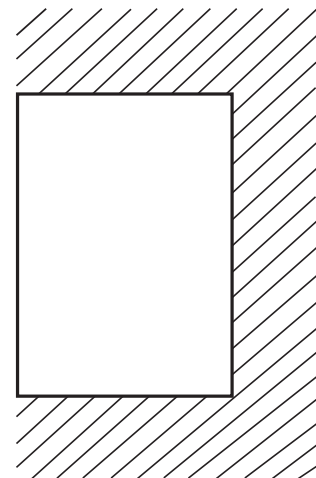
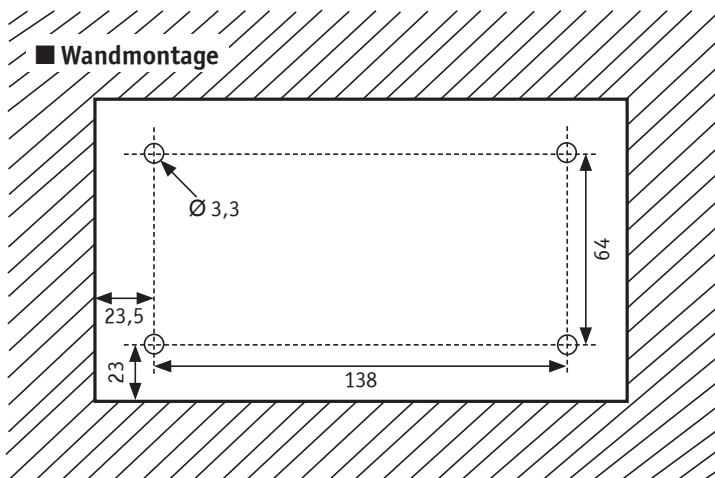

■ Schrankmontage

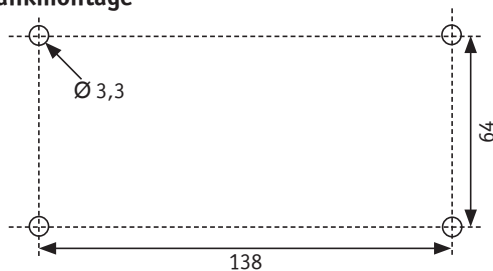

■ Montagehinweise:

- 1) Vor der Montage des Zentralreglers unterbrechen Sie unbedingt die Stromzufuhr zu den Innengeräten.
Die Stromzufuhr muss während der gesamten Montagezeit unterbrochen sein.
- 2) Stellen Sie sicher, dass bei der Montage der Bildschirm nicht beschädigt wird.
- 3) Vor der Montage:
 - Sorgen Sie bitte für eine entsprechende Wandöffnung mit den Maßen 180 mm (Breite), 107 mm (Höhe) und 62 mm (Tiefe). Das Gehäuse wird darin mit Schrauben und Dübeln befestigt.
 - Soll der Zentralregler innerhalb eines abgeschlossenen Gehäuses installiert werden, sorgen Sie bitte für die entsprechenden Kabeldurchführungen.
- 4) Ziehen Sie das Kabel der Stromversorgung sowie die Kommunikationsleitung voneinander getrennt durch die Kabeldurchführungen auf der Rückseite des Gehäuses.
- 5) Befestigen Sie nun das Gehäuse in der Wandöffnung.
- 6) Ziehen Sie die Kabel aus dem Gehäuse.
- 7) Verbinden Sie die Kabel mit dem Bedienteil, die Kommunikationsleitung mit den Anschlüssen G1 und G2, den Nullleiter mit der Klemme N und die Phase mit der Klemme L. Den Schutzleiter verbinden Sie bitte mit der Klemme \oplus .
- 8) Befestigen Sie anschließend das Bedienteil auf dem Gehäuse.

■ Hauptdisplay

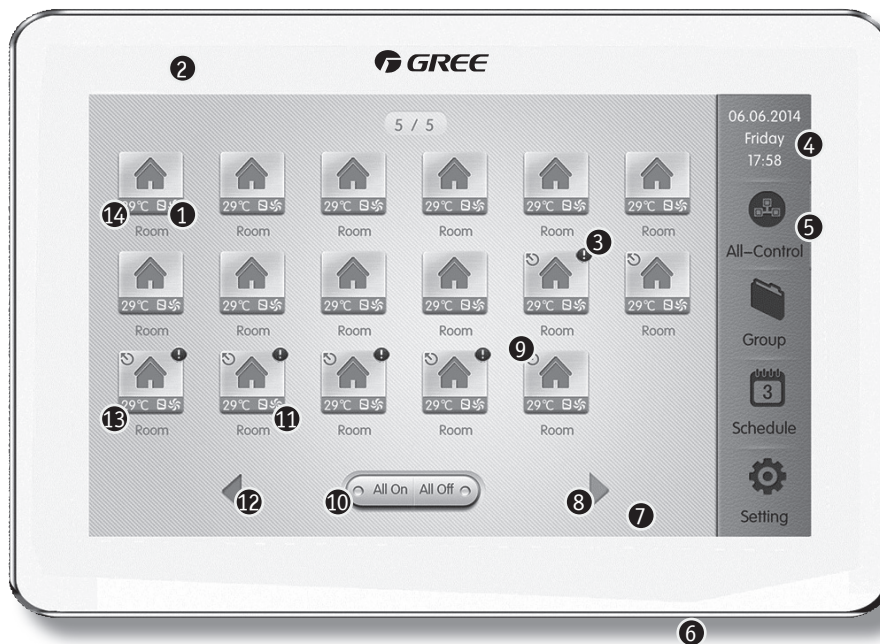

- ① Betriebsart
- ② Anzeige der Einstellungsebenen
- ③ Störungsanzeige
- ④ Anzeigen Datum, Woche, Uhrzeit
- ⑤ Menüanzeige
- ⑥ Display-Anzeige Ein/Aus
- ⑦ Display Innengerät
- ⑧ nächste Seite aufrufen
- ⑨ Master-Innengerät
- ⑩ Alle Innengeräte Ein/Aus
- ⑪ Anzeige Tasten- und Funktionssperre
- ⑫ vorherige Seite aufrufen
- ⑬ Innengeräteseite aufrufen
- ⑭ Temperatureinstellung

■ Schaltflächen

	Zurück	zurück zur vorherigen Seite		Abbruch	Einstellung abrechnen, Seite schließen und zurück zur vorherigen Seite
	Sichern	Einstellungen sichern		Zufügen	Gruppen oder Einstellungen zufügen
	Bearbeiten	Einstellungen ändern		Löschen	Gruppen oder Einstellungen löschen
	Aufwärts	Einstellungswerte erhöhen		Abwärts	Einstellungswerte verringern
	links	zurück zur letzten Seite		rechts	zur nächsten Seite

■ Schaltflächen

Dieser Zentralregler ist mit berührungsempfindlichen Sensortasten ausgestattet. Um Funktionen zu aktivieren, genügt also eine leichte Berührung der Flächen.

Auf dem Monitor werden die Schaltflächen als Symbol und als Symbol mit Text dargestellt.

Mit den Symbol-Schaltflächen lassen sich Funktionen direkt aktivieren. Hinter den Symbol-Schaltflächen, die mit Text versehen sind, verbergen sich mehrere Funktionen, die durch wiederholtes Berühren ("Durchschalten") aufgerufen werden können.

Werden die LED-Anzeigen der Funktionen grau dargestellt, können sie nicht gewählt und aktiviert werden.

Erscheinen die Anzeigen in Orange, sind die Funktionen aktiviert und können mit der entsprechenden Schaltfläche ausgeschaltet werden.

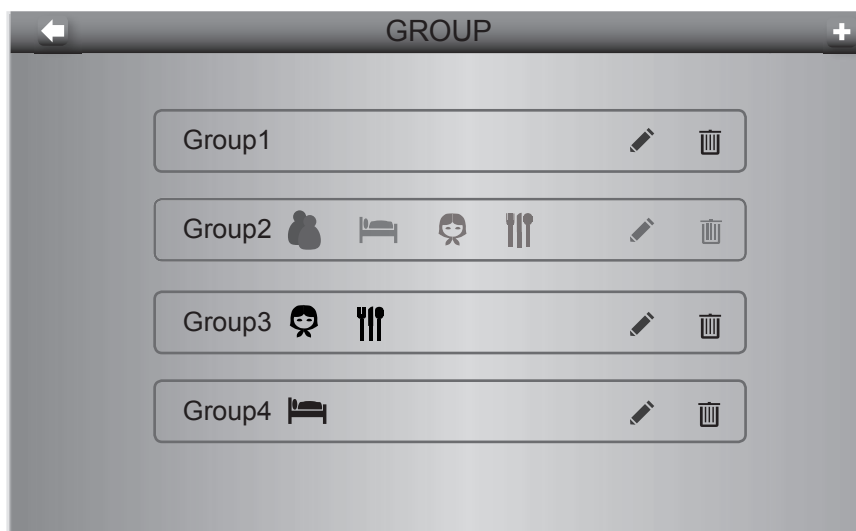

■ Alle Geräte AUS/EIN

Drücken Sie auf der Startseite "All Off" um alle Geräte des Systems auszuschalten. Mit "All On" schalten Sie alle Geräte des Systems in Betrieb.

■ Einzelne Geräte regeln:

Drücken Sie auf der Startseite auf das Symbol der Innengeräteregelung. Dort können alle Geräteeinstellungen und Parameter der Grundeinstellungen vorgenommen werden.

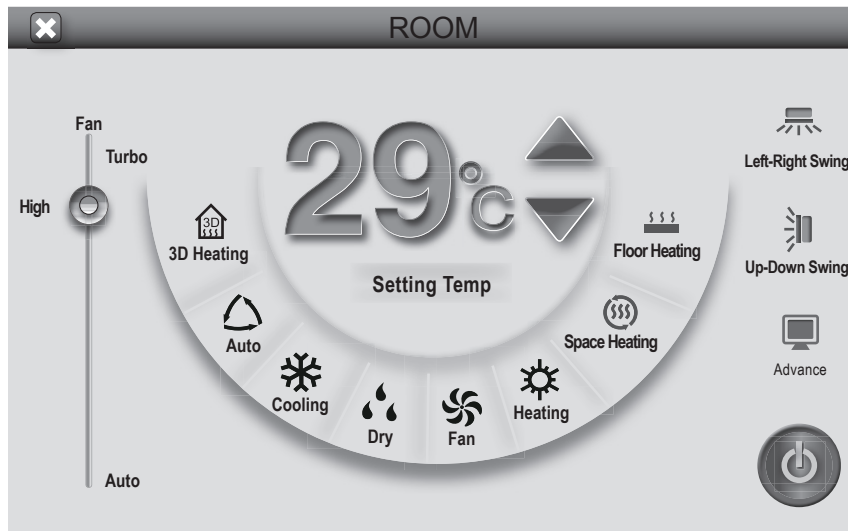

■ Haupt-Regelparameter

- Ein/Aus: Drücken Sie die Taste "ON/OFF", um das Gerät ein- oder auszuschalten. Ist das Gerät ausgeschaltet, können keine Einstellungen vorgenommen werden.
- Betriebsart einstellen: Drücken Sie die Taste "Mode". Die verfügbaren Betriebsarten des Gerätes werden beleuchtet angezeigt und können gewählt werden.
 - Hinweise: - Der Automatik-Betrieb kann nur am Master-Gerät eingestellt werden.
 - Das Wärmerückgewinnungssystem hat kein Master-Innengerät. Wenn ein Gerät der Gruppe mit der Regelung verbunden ist, kann dort der Automatik-Betrieb eingestellt werden. Sobald Geräte der Gruppe aber mit unterschiedlichen Einstellungen arbeiten, ist der Automatik-Betrieb nicht möglich.
- Temperatureinstellung: Drücken Sie Tasten ▲ oder ▼, um die Temperaturwerte einzustellen. Einmaliges Drücken der Taste ändert die Einstellung um jeweils ein Grad. Dauerndes Drücken ändert die Temperaturwerte kontinuierlich.
- Lüftereinstellung: Drücken Sie "Fan" und wählen in dem weiteren sich öffnendem Fenster die gewünschte Ventilator-geschwindigkeit. Im Trocken-Modus ist die Geschwindigkeit standardmäßig auf die niedrige eingestellt.
- Swing-Einstellung: Drücken Sie Taste "Up-Down Swing" (auf/ab) oder "Left-Right Swing" (links/rechts), um die Bewegungsfunktion der Luftleitlamellen zu aktivieren. Die Funktion ist nicht bei allen Geräten verfügbar.
- Störungsabfrage: Informationen zu Störungen des Gerätes erhalten Sie durch Drücken der Taste 

■ Regel-Parameter

Auf der folgenden Seite sind die Parametereinstellungen der Funktionen zu finden.

Drücken Sie die Symbol-Tasten, um die gewünschten Funktionseinstellungen vorzunehmen.

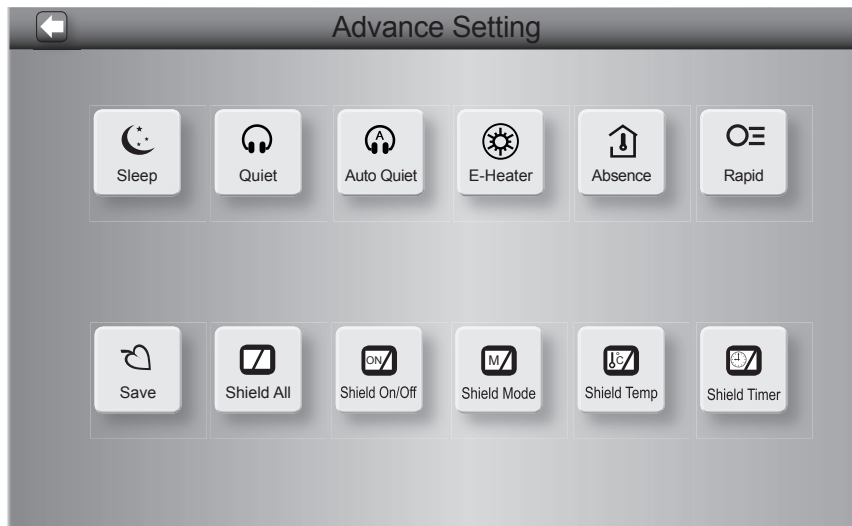

- Die Funktionen Sleep, Quiet, E-Heater, Absence und Rapid können gewählt werden, wenn das Gerät eingeschaltet ist.
- Bei aktivierter Sleep-Funktion wird die Geräuschreduzierung zusätzlich eingeschaltet. Die Sleep-Funktion ist nicht verfügbar im Automatik-Modus, im Ventilatorbetrieb und wenn die Funktion Fußbodenheizung aktiv ist.
- Die "Abwesenheits-Funktion" (Absence) kann nur im Heiz-Modus eingestellt werden. Die fest eingestellte Temperatur ist 8°C.
- Mit "Rapid" ist das beschleunigte Heizen oder Kühlen gemeint. Die Funktionen sind nur in den entsprechenden Betriebsarten möglich.
- Sobald die Funktion "Shield All" (Funktionssperre) aktiviert ist, sind alle anderen Sperrfunktionen nicht wählbar.

■ **Alle Innengeräte regeln**

Drücken Sie auf der Startseite auf das Symbol "All-Control". Dort können alle Geräteeinstellungen und Parameter der Grundeinstellungen vorgenommen werden, um alle Geräte zentral zu regeln.

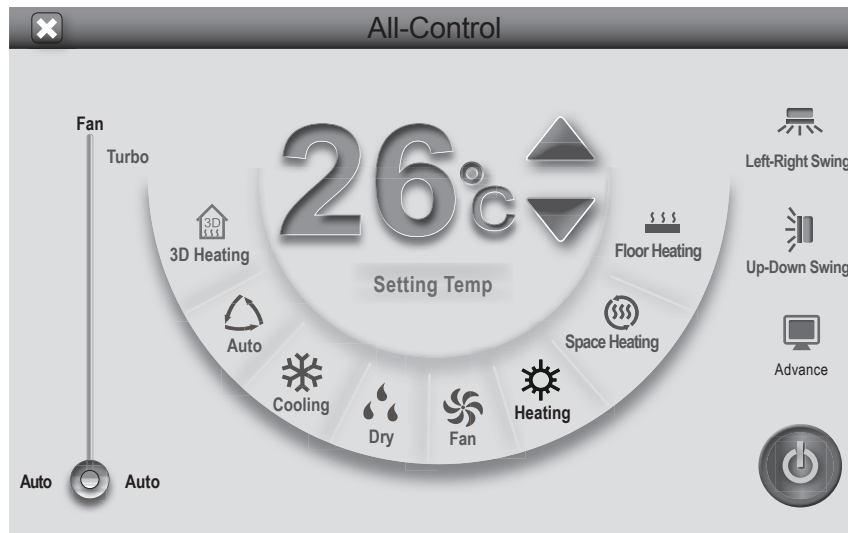

EIN/AUS

Drücken Sie "ON/OFF" um alle Geräte ein- oder auszuschalten. Sind die Geräte ausgeschaltet, können keine Einstellungen der Betriebsart, Temperatur, Ventilatorgeschwindigkeit sowie der Luftleitlamellen vorgenommen werden.

MODE

Um die Betriebsart einzustellen, drücken Sie "MODE" und wählen aus.

TEMPERATUR

Drücken Sie Tasten ▲ oder ▼, um die Temperaturwerte einzustellen. Einmaliges Drücken der Taste ändert die Einstellung um jeweils ein Grad. Dauerndes Drücken ändert die Temperaturwerte kontinuierlich.

VENTILATOR

Tippen Sie auf den Schieberegler "Fan", halten ihn gedrückt, und stellen die gewünschte Ventilatorgeschwindigkeit ein.

SWING

Drücken Sie Taste "Up-Down Swing" (auf/ab) oder "Left-Right Swing" (links/rechts), um die Bewegungsfunktion der Luftleitlamellen zu aktivieren.

■ Gruppen-Regelung (Group Control)

Tippen Sie auf die Schaltfläche "Group" auf der Homepage um die Seite der Gruppen-Regelung zu öffnen.
Es erscheint folgende Display-Anzeige:

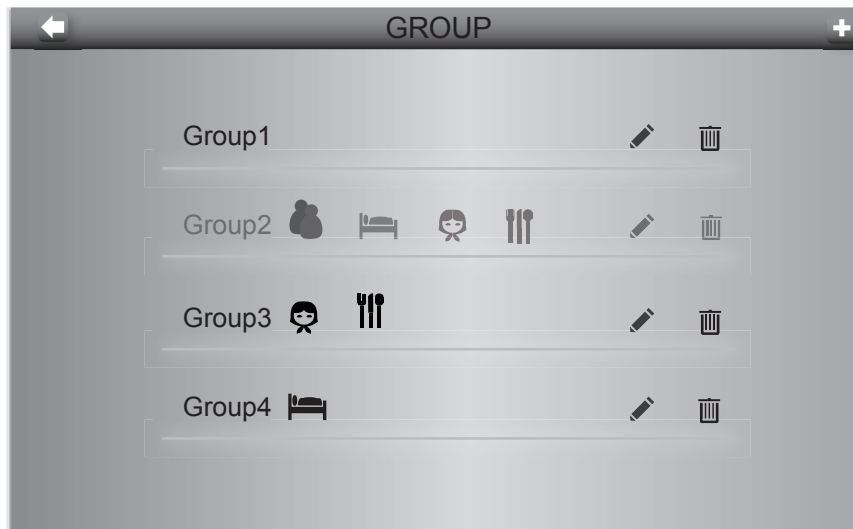

Wählen Sie durch Tippen auf die Schaltfläche die gewünschte Gruppenregelung. Die Regelparameter entsprechen denen der Einzelgeräteregelung.

Mit geben Sie den Gruppenregelbefehl.

- Gruppe bearbeiten (Edit group):

Mit wird die Seite der Bearbeitungsseite der Gruppe aufgerufen. Der Gruppe kann eine Bezeichnung gegeben werden und Innengeräte können hinzugefügt werden.

Mit bestätigen und sichern Sie die Einstellungen.

- Gruppe hinzufügen (Add group):

Mit können Sie neue Gruppen hinzufügen. Die Seite für die Gruppenbearbeitung wird nun für die Dauer der Eingabe eingeblendet und anschließend automatisch geschlossen.

- Gruppe löschen (Delete group):

Gruppen lassen sich löschen, indem Sie sie markieren und anschließend auf tippen.

■ Zeitplan-Management (Schedule Management)

Tippen Sie auf die Schaltfläche "Schedule" auf der Homepage um das Zeitplan-Management zu öffnen. Ist das Programm geöffnet, wird es mit angezeigt. Mit wird angezeigt, dass es geschlossen ist.

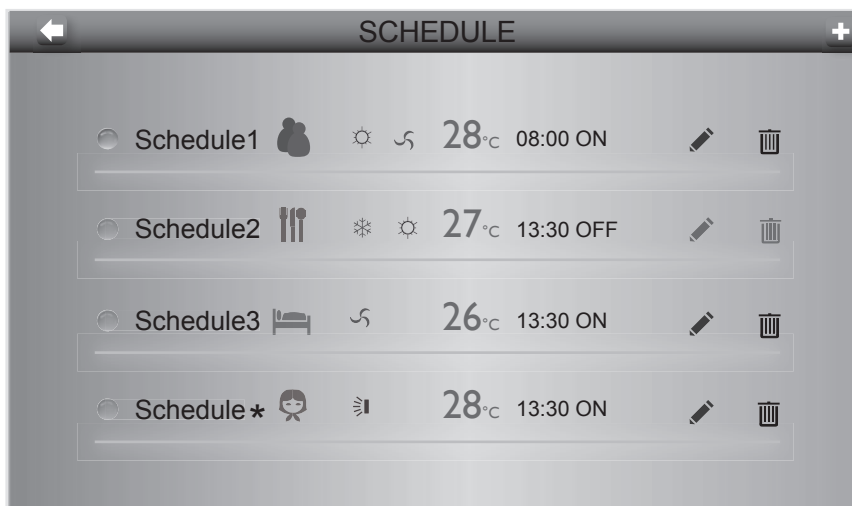

Solange das Programm aktiviert ist, werden die vorgenommenen Einstellungen automatisch übertragen.

Einstellungen:

Tippen Sie auf das Feld , um eine Einstellungsseite aufzurufen.

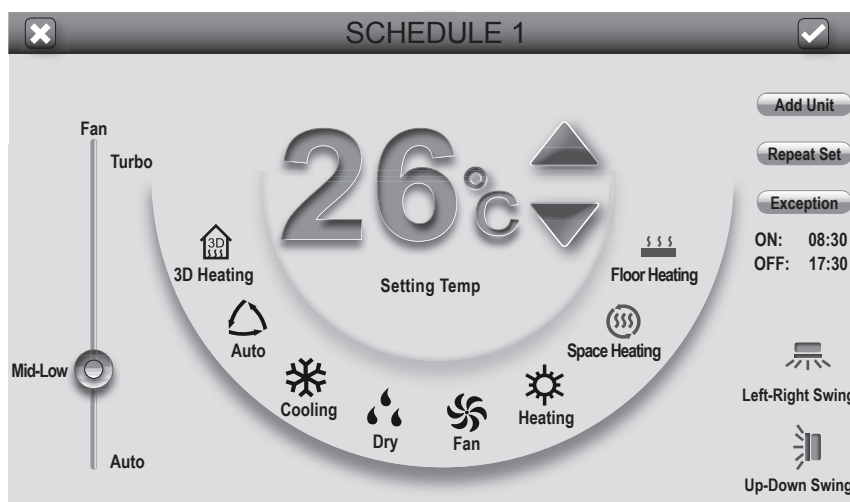

Mit bestätigen und sichern Sie die Einstellungen.

- Gerät hinzufügen (Add equipment):

Mit "Add Unit" gelangen Sie auf die Seite der Geräteauswahl. Jedes weitere hinzugefügte Gerät muss entsprechend der Gruppeneinstellungen angepasst werden.

Hinweis: Es können für ein Gerät verschiedene Einstellungen vorgenommen werden. Es wird aber nur mit den zuerst vorgenommenen Einstellungen arbeiten.

- Zeitplan wiederholen (Repeat schedule)

Mit "Repeat Set" gelangen Sie auf die Einstellungsseite. Der bereits eingestellte Betriebszeitplan kann für Wochenzeiträume wiederholt werden.

ZENTRALREGLER CE52-24-F

- Betriebszeiten einstellen (Time setting):

Mit der Schaltfläche

ON:	08:30
OFF:	17:30

 gelangen Sie in den Einstellungsbereich der Betriebszeiten.

- Ausnahme hinzufügen (Add exception):

Mit "Exception" gelangen Sie auf die Einstellungsseite. Für den bereits eingestellten Betriebszeitplan können Ausnahmen definiert werden. Mit bestätigen und sichern Sie die Einstellungen.

- Zeitplan hinzufügen (Add schedule):

Mit können Sie bis zu 28 weitere Zeitpläne hinzufügen. Die Seite für die Zeitplanbearbeitung wird nun für die Dauer der Eingabe eingeblendet und anschließend automatisch geschlossen.

- Zeitplan löschen (Delete schedule):

Zeitpläne lassen sich löschen, indem Sie sie markieren und anschließend auf tippen.

■ Einstellungen (Local Setting)

Wählen Sie auf der Startseite das Menü "Setting" um Einstellungen des Reglers vorzunehmen.

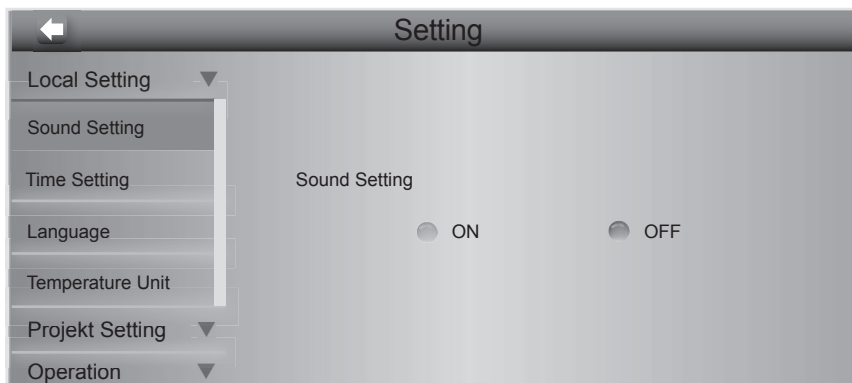

Optionen:

- Sound, Töne (Sound Setting): Ordnen Sie verschiedenen Funktionen Töne zu und stellen die gewünschte Lautstärke ein.
- Uhrzeit (Time Setting): Stellen Sie Datum und Uhrzeit ein. Zeitformat in 12-Stunden- oder 24-Stunden-Anzeige.
- Sprache (Language): Wählen Sie die Sprache für die Displayanzeige.
- Temperatur (Temperatur Unit): Die Temperaturanzeige kann in °Celsius oder °Fahrenheit eingestellt werden.
- Hintergrund (Background): Die Anzeige des Display kann den Wünschen des Benutzers angepasst werden.
- Funktionen ausschließen (mutual exclusion): Diverse Funktionen des Gerätes lassen sich deaktivieren.

Passwort:

Die Funktionen kann aktiviert oder deaktiviert werden. Es können vier verschiedene Passwörter angewendet werden. Ein Passwort kann aus 4 bis 10 Zeichen bestehen. Mit "Save" sichern Sie die Eingabe.

Hintergrundbeleuchtung (Backlight Setting):

Die Hintergrundbeleuchtung des Displays kann für einen definierten Zeitraum ein- oder ausgeschaltet werden. Ebenso lässt sich die Helligkeit einstellen.

Um das Display aus dem Sleep-Modus "aufzuwecken" muss nur das Display berührt oder der Ein/Aus-Schalter "gedrückt" werden.

Kundendienst (Customer Service):

Für den Benutzer kann der Name und die Telefonnummer des Kundendienstes gespeichert werden.

Standardeinstellungen wiederherstellen (Restore default Settings):

Mit "Reset Default" können die individuellen Einstellungen gelöscht und auf die Standardeinstellungen zurückgestellt werden.

- Bei einem "Reset" des Innengeräte- oder des Außengeräte-Verbundes wird der Zentralregler automatisch auf die Werkseinstellungen zurückgesetzt.
- Der Zentralregler muss anschließend wieder mit der Anlage verbunden werden.

■ Gerätebezeichnungen (Engineering Setting)

Wählen Sie auf der Startseite das Menü "Setting" um die Einstellungen für die Innengeräte vorzunehmen. Tippen Sie auf "Projekt Setting", um zur Geräteregistrierung zu wechseln.

1. Innengeräte-Registrierung (Indoor unit register)

Den Innengeräten können Gerätenummern und -namen zugewiesen werden. Rufen Sie das gewünschte Gerät mit der Einstellungsnummer auf. Mit "Save" bestätigen Sie die Auswahl.

Hinweis: Die Innengeräte von insgesamt 32 Gruppen können bezeichnet werden.

2. Bezeichnung und Symbol einstellen (Name & Icon setting)

Weisen Sie dem Innengerät den Gerätenamen zu. Wählen Sie dazu das Symbol aus.

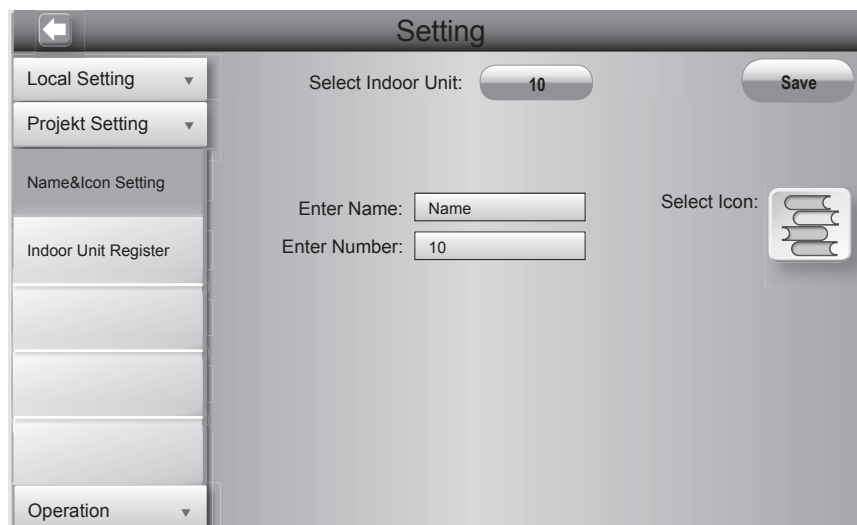

- Die Bezeichnung des Innengerätes kann eine Nummer oder ein Name mit maximal 10 Zeichen sein.
- Einem Innengerät kann ein bestimmtes Symbol zugeordnet werden. Auswahl über "Select icon".
- Die Geräte-Einstellungsnummern können von 1 bis 255 bestimmt werden.
- Mit "Save" sichern Sie Ihre Einstellungen. Auf der Homepage werden die Innengeräte mit Namen und Symbol aufgelistet.

■ Informationen abfragen (Operation)

Wählen Sie auf der Startseite das Menü "Setting" um Informationen zu den Innengeräten abzufragen. Tippen Sie auf "Operation" und erhalten Sie Meldungen zum Betriebsstatus, Geräteeinstellungen etc..

www.gree-deutschland.de

www.krone-klima.de



Dieses Produkt darf nicht über den Hausmüll entsorgt werden.
Dieses Produkt muss an einer autorisierten Recycling-Stelle
für elektrische und elektronische Geräte entsorgt werden.

