

Mitsubishi Electric  
 Monosplit mit Wandgerät  
 Artikel 23527 (23524+23521)

Aussengerät  
 MUZ-FT25VGHZ  
 Artikel 23524

Wandgerät  
 MSZ-FT25VGK  
 Artikel 23521

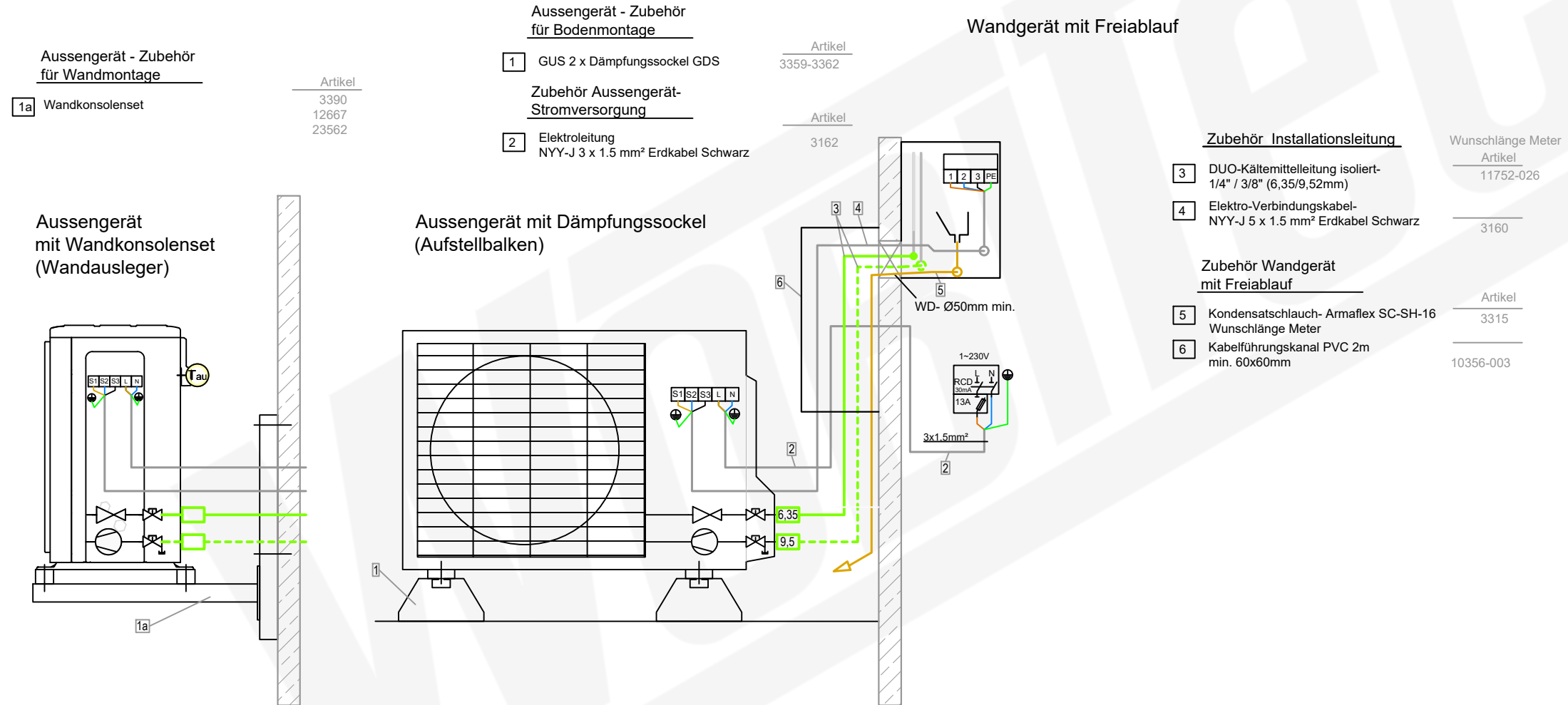

- Aussengerät - Zubehör für Bodenmontage**
- 1 GUS 2 x Dämpfungssockel GDS Artikel 3359-3362
- Zubehör Aussengerät-Stromversorgung**
- 2 Elektroleitung NYY-J 3 x 1.5 mm<sup>2</sup> Erdkabel Schwarz Artikel 3162

- Zubehör Installationsleitung**
- |  |                   |
|--|-------------------|
| 3 DUO-Kältemittelleitung isoliert- 1/4" / 3/8" (6,35/9,52mm)               | Wunschlänge Meter |
| 4 Elektro-Verbindungskabel- NYY-J 5 x 1.5 mm <sup>2</sup> Erdkabel Schwarz | Artikel 11752-026 |
|  | 3160              |
- Zubehör Wandgerät mit Freiablauf**
- |  |              |
|--|--------------|
| 5 Kondensatschlauch- Armaflex SC-SH-16 Wunschlänge Meter | Artikel 3315 |
| 6 Kabelführungskanal PVC 2m min. 60x60mm                 | 10356-003    |

Mitsubishi Electric  
 Monosplit mit Wandgerät  
 Artikel 23527 (23524+23521)

Aussengerät  
 MUZ-FT25VGHZ  
 Artikel 23524

Wandgerät  
 MSZ-FT25VGK  
 Artikel 23521

Aussengerät - Zubehör  
 für Wandmontage

1a Wandkonsolenset

Artikel  
 3390  
 12667  
 23562

Aussengerät - Zubehör  
 für Bodenmontage

1 GUS 2 x Dämpfungssockel GDS

Artikel  
 3359-3362

Zubehör Aussengerät-  
 Stromversorgung

2 Elektroleitung  
 NYY-J 3 x 1.5 mm<sup>2</sup> Erdkabel Schwarz

Artikel  
 3162

Wandgerät mit Freiablauf

Zubehör Installationsleitung

Wunschlänge Meter

3 DUO-Kältemittelleitung isoliert-  
 1/4" / 3/8" (6,35/9,52mm)

Artikel  
 11752-026

4 Elektro-Verbindungskabel-  
 NYY-J 5 x 1.5 mm<sup>2</sup> Erdkabel Schwarz

3160

Zubehör Wandgerät  
 mit Freiablauf

Artikel

5 Kondensatschlauch- Armaflex SC-SH-16  
 Wunschlänge Meter

3315

6 Kabelführungskanal PVC 2m  
 min. 60x60mm

10356-003

Aussengerät  
 mit Wandkonsolenset  
 (Wandausleger)

Aussengerät mit Dämpfungssockel  
 (Aufstellbalken)

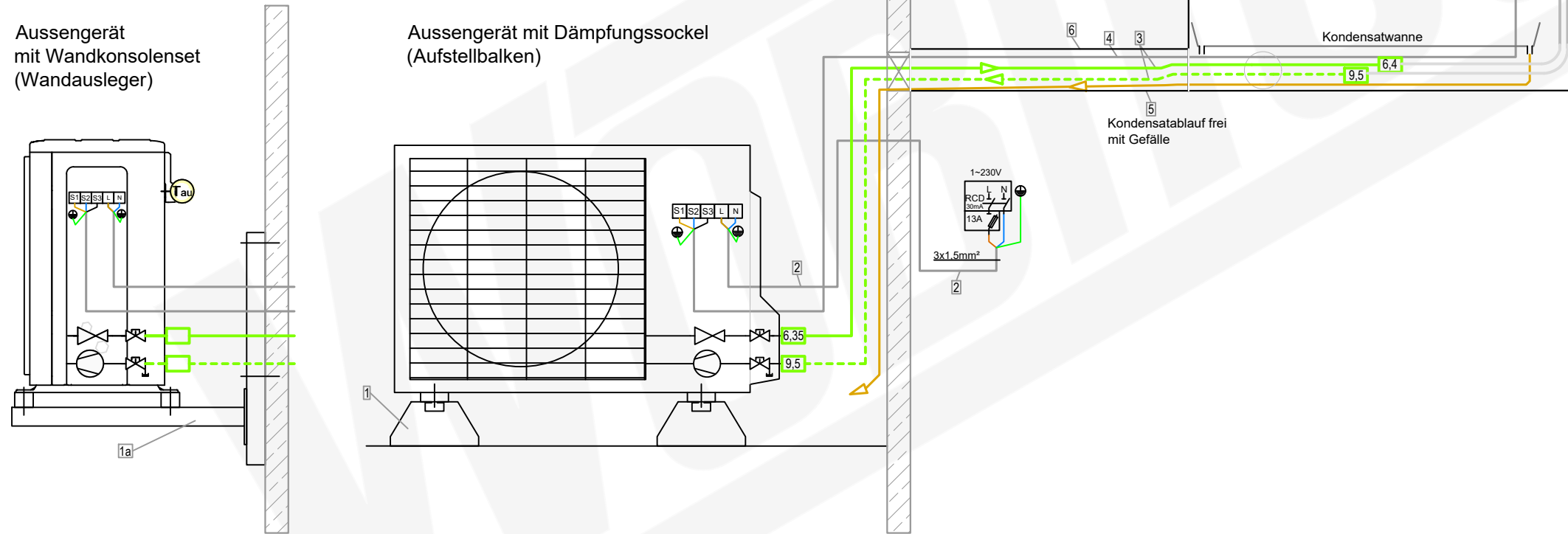

Mitsubishi Electric  
 Monosplit mit Wandgerät  
 Artikel 23527 (23524+23521)

Aussengerät  
 MUZ-FT25VGHZ  
 Artikel 23524

Wandgerät  
 MSZ-FT25VGK  
 Artikel 23521

Aussengerät - Zubehör  
 für Wandmontage

1a Wandkonsolenset

Artikel  
 3390  
 12667  
 23562

Aussengerät - Zubehör  
 für Bodenmontage

1 GUS 2 x Dämpfungssockel GDS

Artikel  
 3359-3362

Zubehör Aussengerät-  
 Stromversorgung

2 Elektroleitung  
 NYY-J 3 x 1.5 mm<sup>2</sup> Erdkabel Schwarz

Artikel  
 3162

Aussengerät  
 mit Wandkonsolenset  
 (Wandausleger)

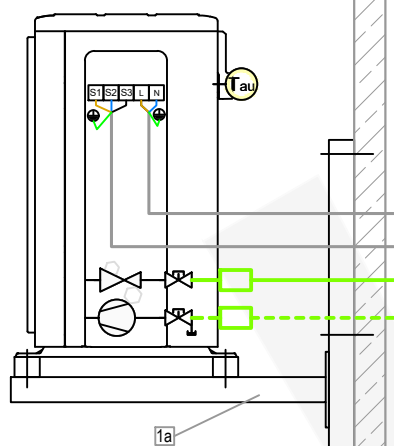

Aussengerät mit Dämpfungssockel  
 (Aufstellbalken)

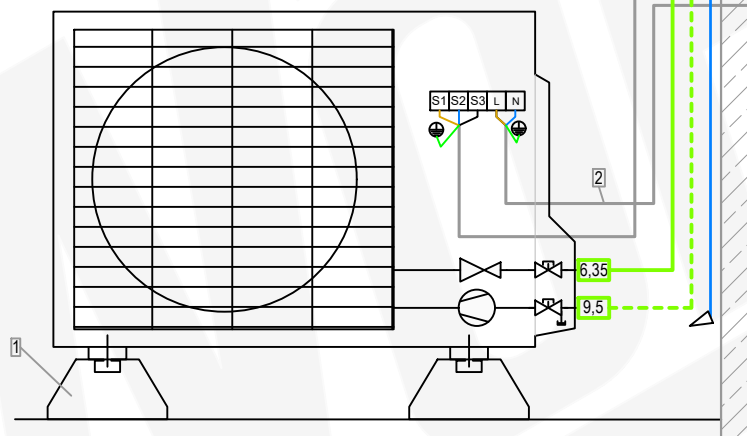

Kondensatablauf mit Kondensatpumpe mini Aqua

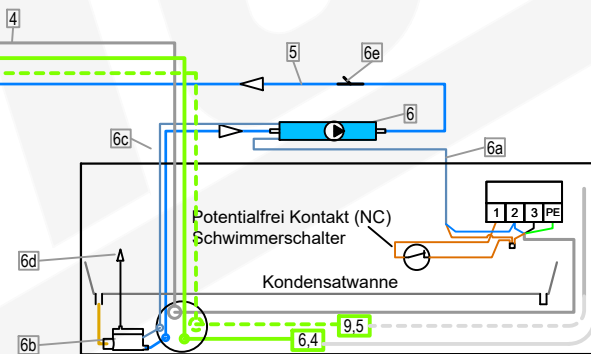

Zubehör Installationsleitung

Wunschlänge Meter

3 DUO-Kältemittelleitung isoliert-  
 1/4" / 3/8" (6,35/9,52mm)

Artikel  
 11752-026

4 Elektro-Verbindungskabel-  
 NYY-J 5 x 1.5 mm<sup>2</sup> Erdkabel Schwarz

3160

Zubehör Wandgerät mit  
 Kondensatpumpe mini aqua

Artikel

5 Kondensatablaufleitung-  
 6 mm PVC-Schlauch verstärkt

7201  
 Wunschlänge Meter

6 Kondensatpumpe mini aqua  
 mit Zubehör:  
 6a- Steckerkabel Zuleitung 1,5m  
 6b- Schwimmerschalter  
 6c- Steckerkabel Schwimmerschalter  
 6d- Schwimmerschalter-Entlüfter  
 6e- air intake = no siphoning,  
 (Lufteinlass = kein Hebereffekt)

11051

Mitsubishi Electric  
 Monosplit mit Wandgerät  
 Artikel 23527 (23524+23521)

Aussengerät  
 MUZ-FT25VGHZ  
 Artikel 23524

Wandgerät  
 MSZ-FT25VGK  
 Artikel 23521

Aussengerät - Zubehör  
 für Bodenmontage

1 GUS 2 x Dämpfungssockel GDS Artikel 3359-3362

Zubehör Aussengerät-  
 Stromversorgung

2 Elektroleitung NYY-J 3 x 1.5 mm<sup>2</sup> Erdkabel Schwarz Artikel 3162

Aussengerät - Zubehör  
 für Wandmontage

1a Wandkonsolenset Artikel 3390 12667 23562

Aussengerät  
 mit Wandkonsolenset  
 (Wandausleger)

Aussengerät mit Dämpfungssockel  
 (Aufstellbalken)

Kondensatablauf mit Kanalpumpe FL-K20K-SW rechts

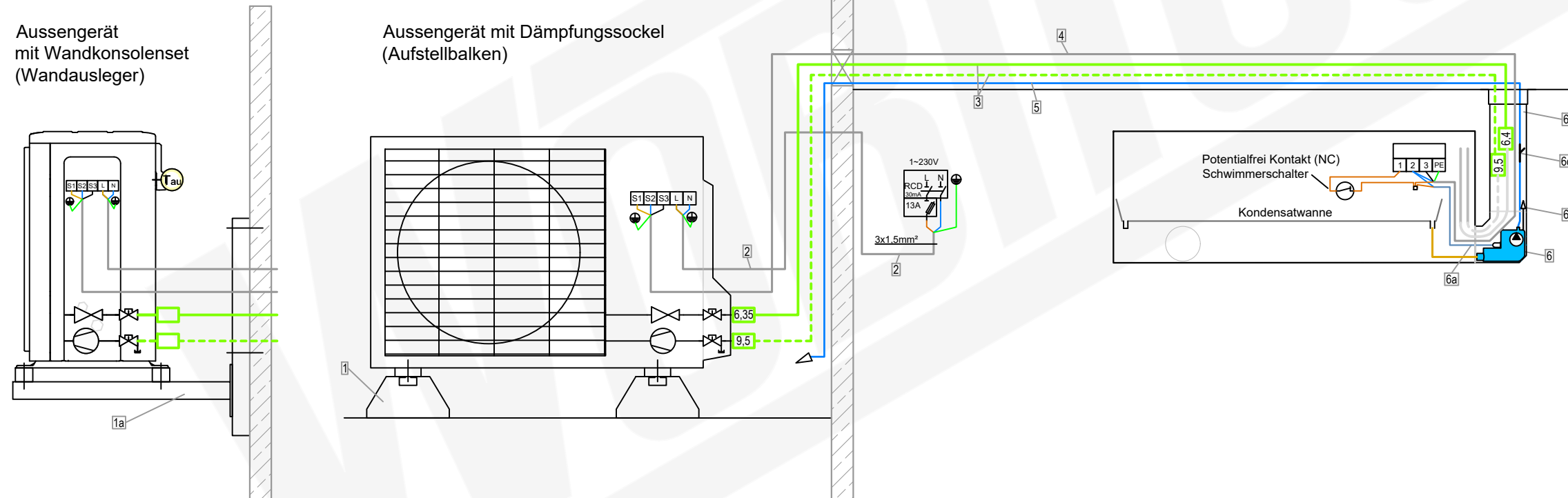

Zubehör Installationsleitung

	Wunschlänge Meter	Artikel
3 DUO-Kältemittelleitung isoliert- 1/4" / 3/8" (6,35/9,52mm)		11752-026
4 Elektro-Verbindungskabel- NYY-J 5 x 1.5 mm <sup>2</sup> Erdkabel Schwarz		3160

Zubehör Wandgerät mit Kanalpumpe

	Wunschlänge Meter	Artikel
5 Kondensatablaufeitung- 6 mm PVC-Schlauch verstärkt		7201
6 Kondensatpumpe FL-K20K-SW mit Zubehör:		7202
6a- Steckerkabel 1,5 m		
6b- Schwimmerschalter-Entlüfter		
6c- air intake = no siphoning, (Lufteinlass = kein Hebereffekt)		
6d- Kabelkanal HxBxT mm: 60 x 80 x 750 mit Abdeckwinkel		

Mitsubishi Electric  
 Monosplit mit Wandgerät  
 Artikel 23527 (23524+23521)

Aussengerät  
 MUZ-FT25VGHZ  
 Artikel 23524

Wandgerät  
 MSZ-FT25VGK  
 Artikel 23521

Aussengerät - Zubehör  
 für Bodenmontage

1 GUS 2 x Dämpfungssockel GDS Artikel 3359-3362

Zubehör Aussengerät-  
 Stromversorgung

2 Elektroleitung NYY-J 3 x 1.5 mm<sup>2</sup> Erdkabel Schwarz Artikel 3162

Aussengerät - Zubehör  
 für Wandmontage

1a Wandkonsolenset Artikel 3390 12667 23562

Zubehör Installationsleitung

	Wunschlänge Meter	Artikel
3 DUO-Kältemittelleitung isoliert- 1/4" / 3/8" (6,35/9,52mm)	11752-026	
4 Elektro-Verbindungskabel- NYY-J 5 x 1.5 mm <sup>2</sup> Erdkabel Schwarz	3160	

Zubehör Wandgerät mit Kanalpumpe

	Artikel	Wunschlänge Meter
5 Kondensatablaufeitung- 6 mm PVC-Schlauch verstärkt	7201	
6 Kondensatpumpe FL-K20K-SW mit Zubehör: 6a- Steckerkabel 1,5 m 6b- Schwimmerschalter-Entlüfter 6c- air intake = no siphoning. (Lufteinlass = kein Hebereffekt) 6d- Kabelkanal HxBxT mm: 60 x 80 x 750 mit Abdeckwinkel	7202	

Aussengerät mit Wandkonsolenset (Wandausleger)

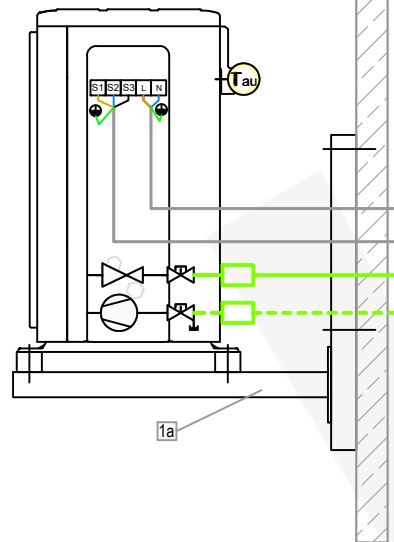

Aussengerät mit Dämpfungssockel (Aufstellbalken)

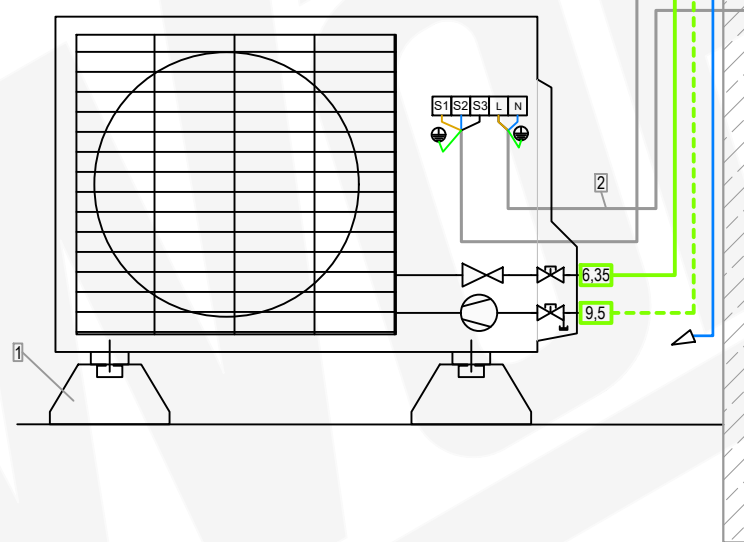

Kondensatablauf mit Kanalpumpe FL-K20K-SW links

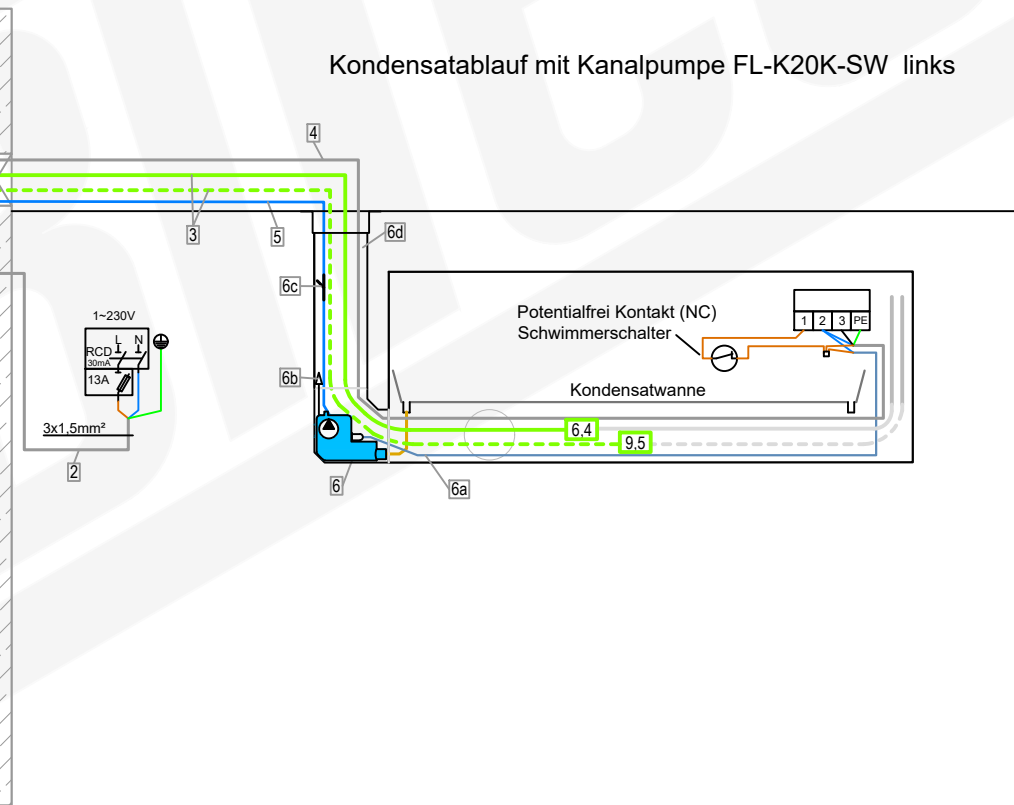

Mitsubishi Electric  
 Monosplit mit Wandgerät  
 Artikel 23527 (23524+23521)

Aussengerät  
 MUZ-FT25VGHZ  
 Artikel 23524

Wandgerät  
 MSZ-FT25VGK  
 Artikel 23521

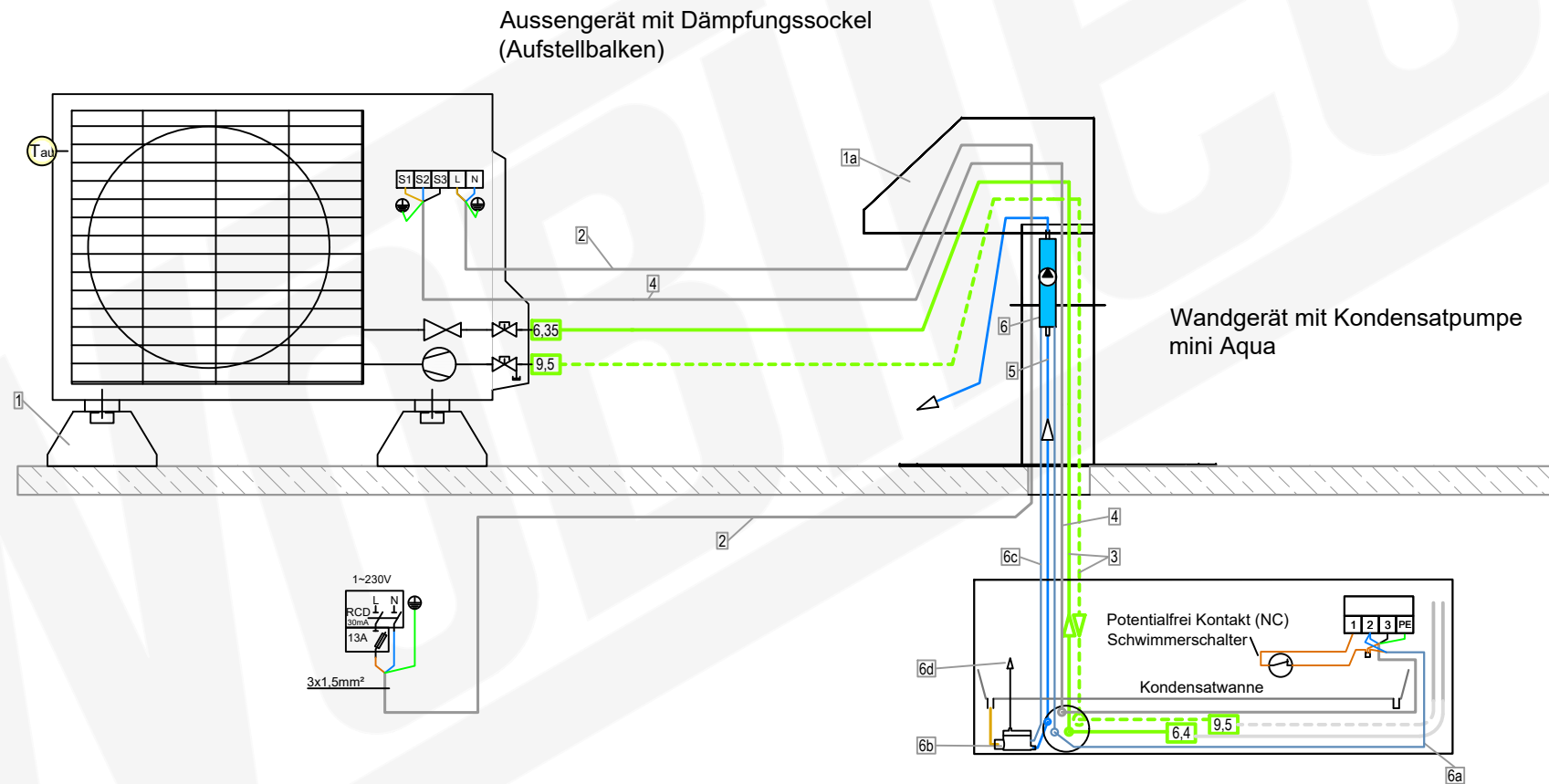

Zubehör Aussengerät  
 für Flachdachmontage

	Artikel
1 GUS 2 x Dämpfungsockel GDS	3362
1a Dachdurchführung	3419

Zubehör Aussengerät-  
 Stromversorgung

	Artikel
2 Elektroleitung NYY-J 3 x 1.5 mm <sup>2</sup> Erdkabel Schwarz	3162

Zubehör Installationsleitung

	Wunschlänge Meter	Artikel
3 DUO-Kältemittelleitung isoliert- 1/4" / 3/8" (6,35/9,52mm)	11752-026	
4 Elektro-Verbindungskabel- NYY-J 5 x 1.5 mm <sup>2</sup> Erdkabel Schwarz		3160

Zubehör Wandgerät mit  
 Kondensatpumpe mini aqua

	Artikel
5 Kondensatablauffeitung- 6 mm PVC-Schlauch verstärkt	7201 Wunschlänge Meter
6 Kondensatpumpe mini aqua mit Zubehör: 6a- Steckerkabel Zuleitung 1,5m 6b- Schwimmerschalter 6c- Steckerkabel Schwimmerschalter 6d- Schwimmerschalter-Entlüfter	11051

Mitsubishi Electric  
 Monosplit mit Wandgerät  
 Artikel 23527 (23524+23521)

Aussengerät  
 MUZ-FT25VGHZ  
 Artikel 23524

Wandgerät  
 MSZ-FT25VGK  
 Artikel 23521

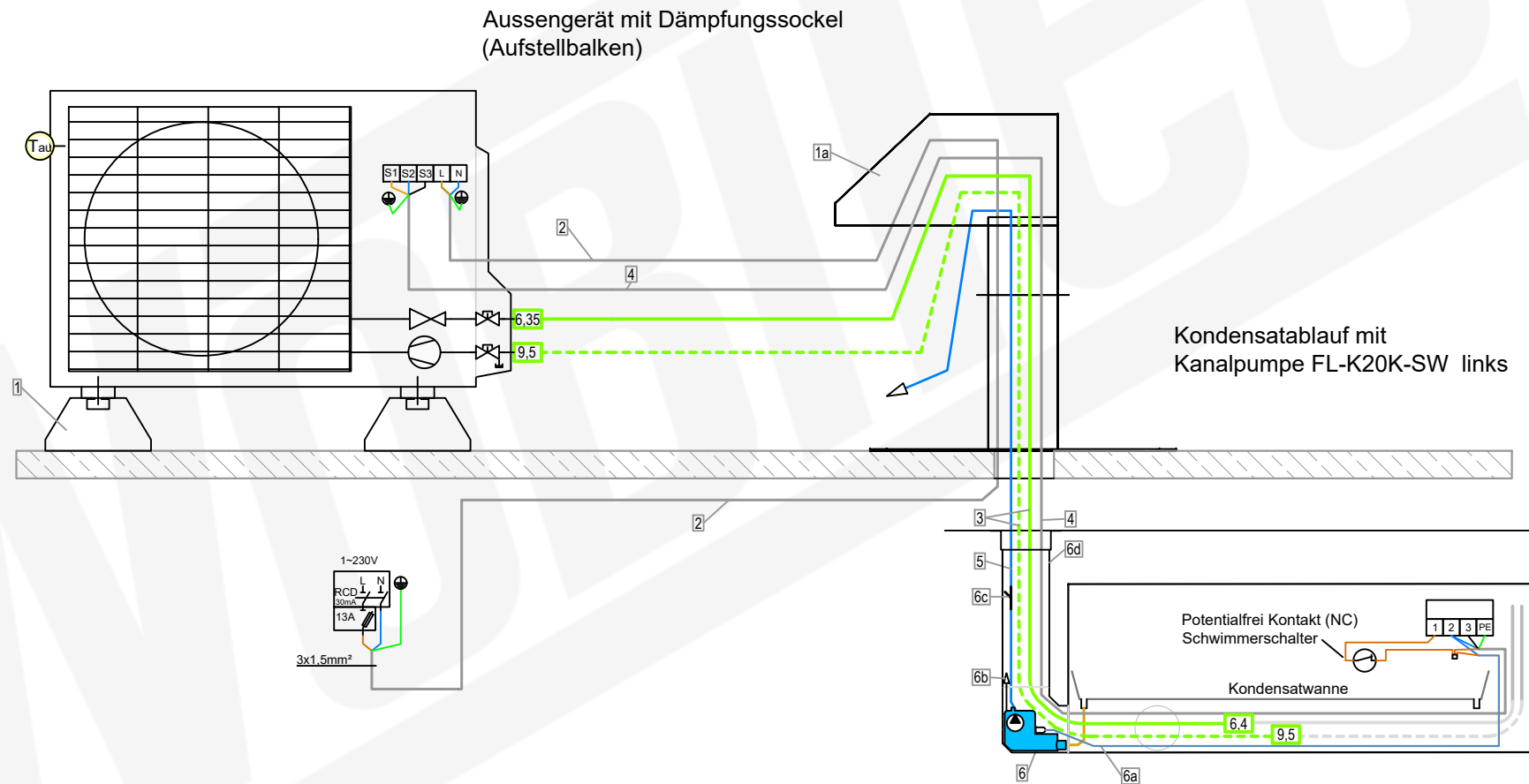

Zubehör Aussengerät für Flachdachmontage

	Artikel
1 GUS 2 x Dämpfungssockel GDS	3362
1a Dachdurchführung	3419

Zubehör Aussengerät-Stromversorgung

	Artikel
2 Elektroleitung NYY-J 3 x 1.5 mm² Erdkabel Schwarz	3162

Zubehör Installationsleitung

	Wunschlänge Meter	Artikel
3 DUO-Kältemittelleitung isoliert- 1/4" / 3/8" (6,35/9,52mm)		11752-026
4 Elektro-Verbindungskabel- NYY-J 5 x 1.5 mm² Erdkabel Schwarz		3160

Zubehör Wandgerät mit Kanalpumpe

	Artikel	Wunschlänge Meter
5 Kondensatablaufleitung- 6 mm PVC-Schlauch verstärkt	7201	
6 Kondensatpumpe FL-K20K-SW mit Zubehör: 6a- Steckerkabel 1,5 m 6b- Schwimmerschalter-Entlüfter 6c- air intake = no siphoning. (Lufteinlass = kein Hebereffekt) 6d- Kabelkanal HxBxT mm: 60 x 80 x 750 mit Abdeckwinkel	7202	



Mitsubishi Electric  
 Monosplit mit Wandgerät  
 Artikel 23527 (23524+23521)

Aussengerät  
 MUZ-FT25VGHZ  
 Artikel 23524

Wandgerät  
 MSZ-FT25VGK  
 Artikel 23521

Aussengerät mit Schrägdachkonsole

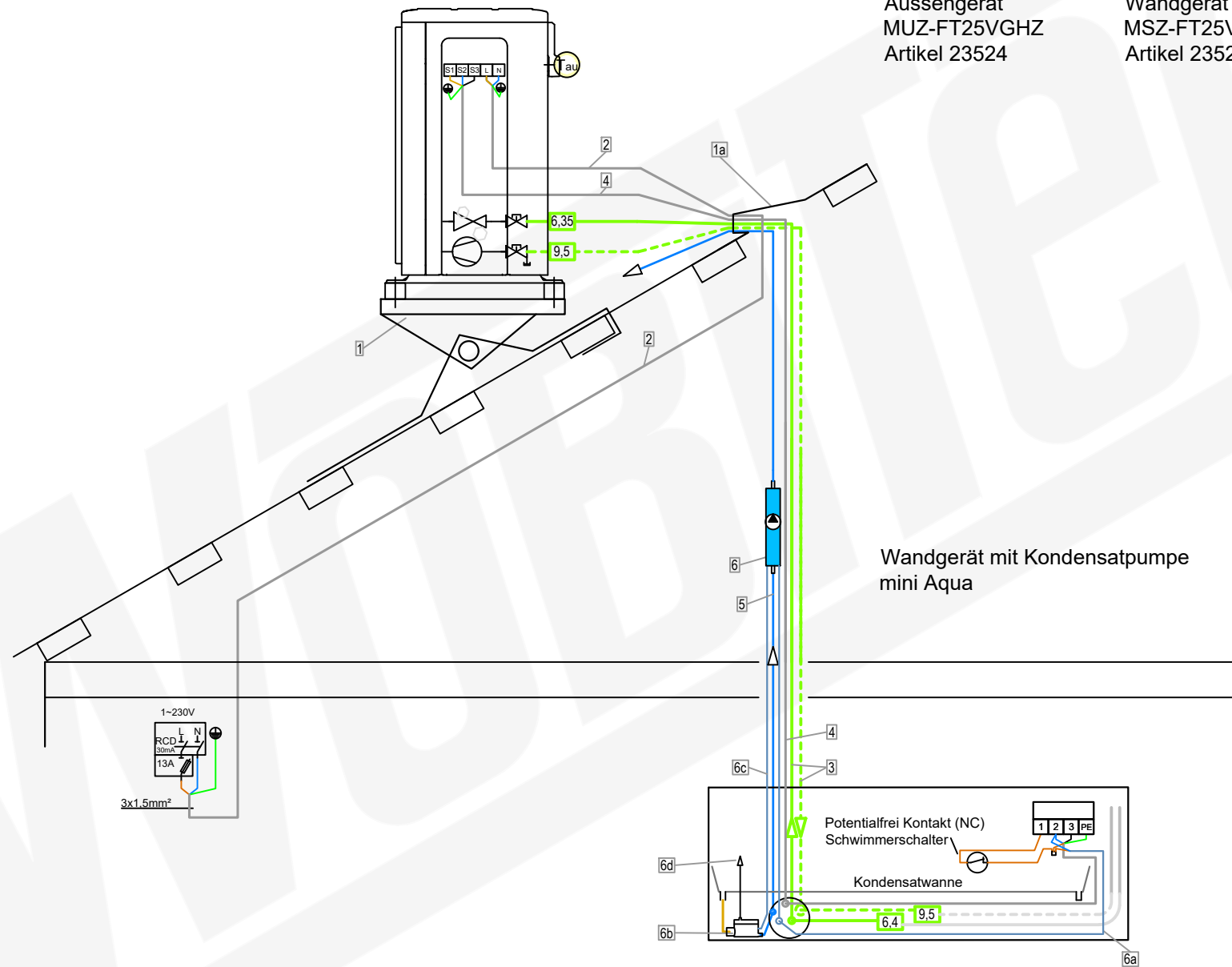

Zubehör Aussengerät für Schrägdach

	Artikel
1 Schrägdachkonsole-Dachtritt 800 x 2508 mm	19113-001
1a Solarziegel Dacheinführung	10104

Zubehör Aussengerät für Schrägdach

	Artikel
1 Schrägdachkonsole-Dachtritt 800 x 2508 mm	19113-001
1a Solarziegel Dacheinführung	10104

Zubehör Installationsleitung

	Wunschlänge Meter	Artikel
3 DUO-Kältemittelleitung isoliert-1/4" / 3/8" (6,35/9,52mm)		11752-026
4 Elektro-Verbindungskabel-NYY-J 5 x 1.5 mm² Erdkabel Schwarz		3160

Zubehör Wandgerät mit Kondensatpumpe mini aqua

	Artikel	Wunschlänge Meter
5 Kondensatablaufleitung-6 mm PVC-Schlauch verstärkt	7201	
6 Kondensatpumpe mini aqua mit Zubehör: 6a- Steckerleitung Zuleitung 1,5m 6b- Schwimmerschalter 6c- Steckerleitung Schwimmerschalter 6d- Schwimmerschalter-Entlüfter	11051	



6

OUTLINES AND DIMENSIONS

MUZ-FT25VGHZ

Unit: mm

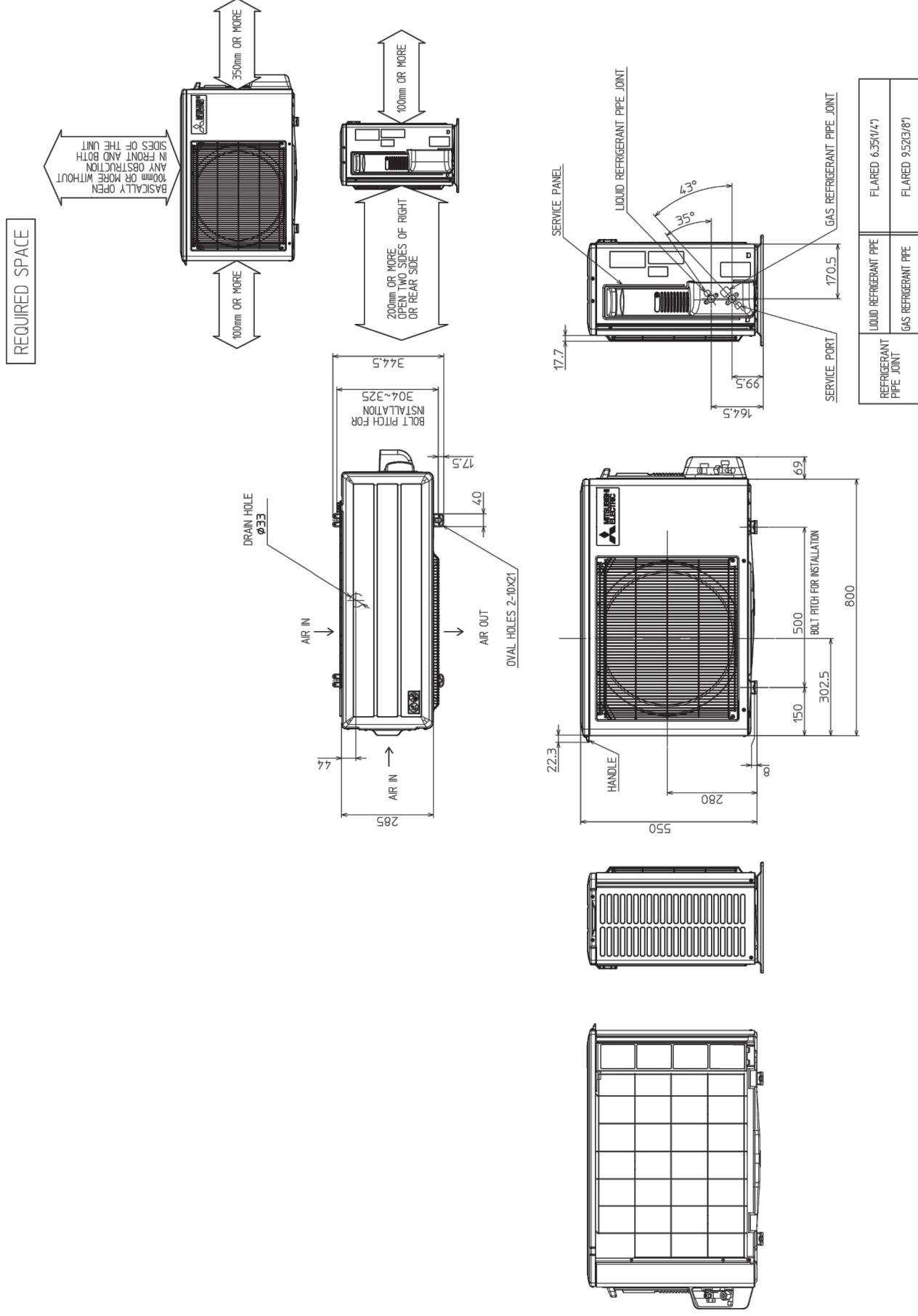

# 5

## OUTLINES AND DIMENSIONS

**MSZ-FT25VG MSZ-FT35VG MSZ-FT50VG**  
**MSZ-FT25VGK MSZ-FT35VGK MSZ-FT50VGK**

**Unit: mm**

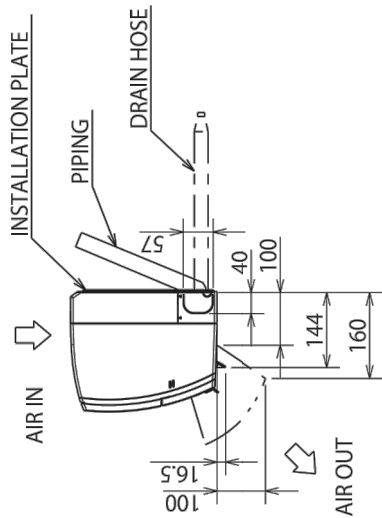
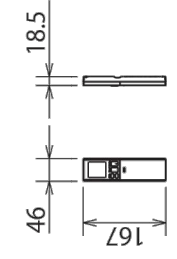
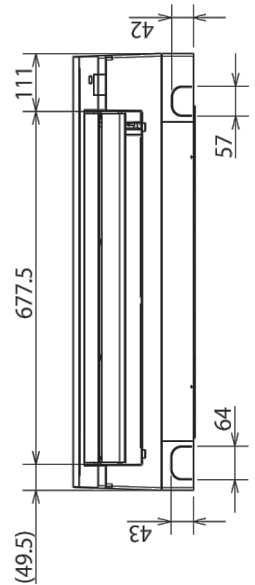
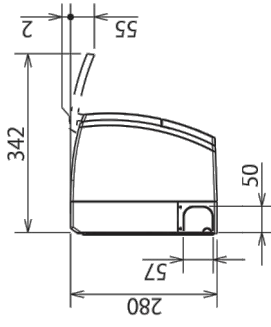
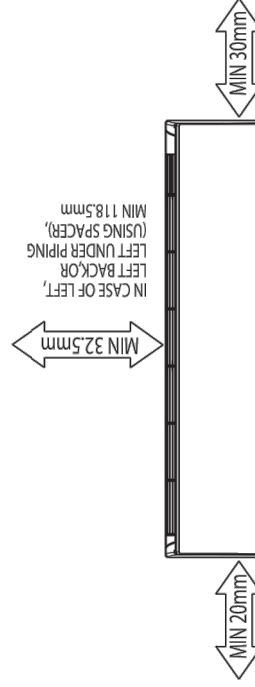
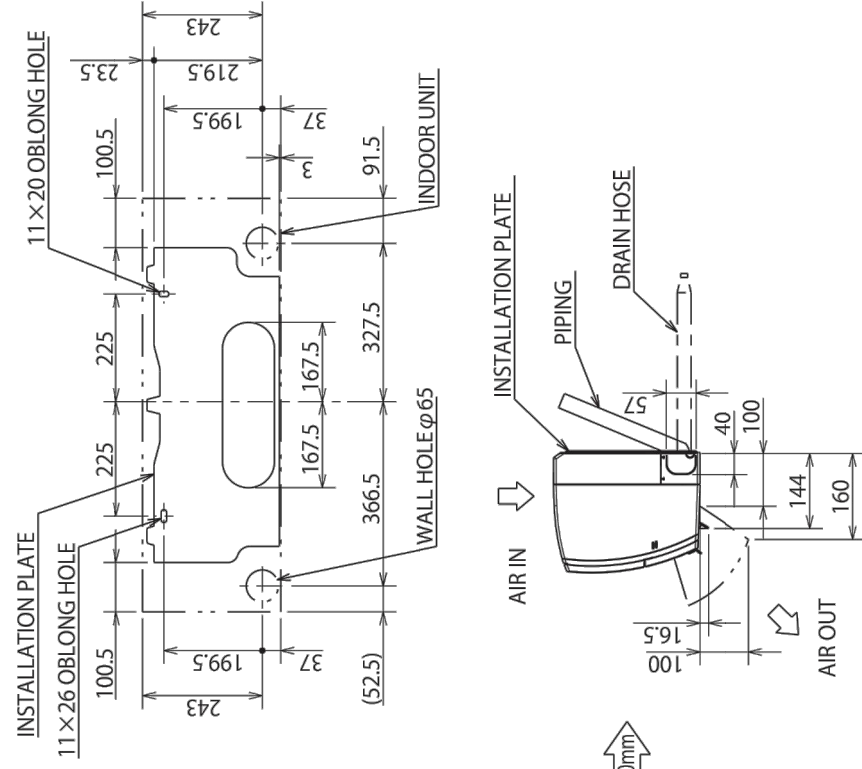

**MSZ-FT25/35/50VG-ET**  
**MSZ-FT25/35/50VGK-ET**  
**MSZ-FT25/35/50VGK-ET**

INSULATION	φ37 O.D
LIQUID LINE	φ7 - 0.39m (FLARED CONNECTION φ6.35)
GAS LINE	φ9.52 - 0.34m (FLARED CONNECTION φ9.52)
DRAIN HOSE	INSULATION φ 29 CONNECTED PART φ 16 O.D

**MSZ-FT25/35/50VGK-ISC**

INSULATION	φ37 O.D
LIQUID LINE	φ7 - 0.59m (FLARED CONNECTION φ6.35)
GAS LINE	φ9.52 - 0.54m (FLARED CONNECTION φ9.52)
DRAIN HOSE	INSULATION φ 29 CONNECTED PART φ 16 O.D