

Installationsanleitung

R32 Split-System-Klimageräte

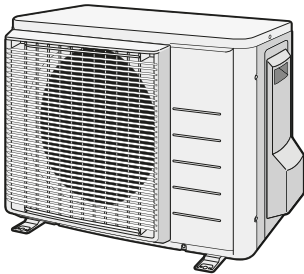

**RXJ20M5V1B
RXJ25M5V1B
RXJ35M5V1B
RXA20A5V1B
RXA25A5V1B
RXA35A5V1B
RXM20R5V1B
RXM25R5V1B
RXM35R5V1B
ARXM25R5V1B
ARXM35R5V1B
RXJ20M5V1B9
RXJ25M5V1B9
RXJ35M5V1B9
RXA20A5V1B9
RXA25A5V1B9
RXA35A5V1B9
RXM20R5V1B9
RXM25R5V1B9
RXM35R5V1B9
ARXM25R5V1B9
ARXM35R5V1B9**

- CE - DECLARACIONE-DE-CONFORMITATE
- CE - KONFORMITÄTSSERKLÄRUNG
- CE - DICHIARAZIONE-DI-CONFORMITÀ
- CE - ДИКЛІРАЦІЯ ТА СЕРТИФІКАЦІЯ
- CE - DECLARATION OF CONFORMITY
- CE - DECLARAZIONE DI CONFORMITÀ
- CE - ДИКЛІРАЦІЯ ТА СЕРТИФІКАЦІЯ
- CE - FORSKARANS ÖVERENSSTÄMMELSE

- CE - DECLARACIÓN-DE-CONFORMIDADE
- CE - ЗАЯВЛЕННЯ ПРО СЕРТИФІКАЦІЮ
- CE - DICHIARAZIONE DI CONFORMITÀ
- CE - ДИКЛІРАЦІЯ ТА СЕРТИФІКАЦІЯ
- CE - DECLARATION OF CONFORMITY
- CE - DECLARAZIONE DI CONFORMITÀ
- CE - ДИКЛІРАЦІЯ ТА СЕРТИФІКАЦІЯ
- CE - FORSKARANS ÖVERENSSTÄMMELSE

- CE - ERKLÄRUNG ÜBER ÜBEREINSTIMMUNG
- CE - ДИКЛІРАЦІЯ ТА СЕРТИФІКАЦІЯ
- CE - DICHIARAZIONE DI CONFORMITÀ
- CE - ДИКЛІРАЦІЯ ТА СЕРТИФІКАЦІЯ
- CE - DECLARATION OF CONFORMITY
- CE - DECLARAZIONE DI CONFORMITÀ
- CE - ДИКЛІРАЦІЯ ТА СЕРТИФІКАЦІЯ
- CE - FORSKARANS ÖVERENSSTÄMMELSE

- CE - IZJAVA O SKLADNOSTI
- CE - MEĞFİLME QACQIYATLARIQAZAT
- CE - DECLARAZIONE DI CONFORMITÀ
- CE - ДИКЛІРАЦІЯ ТА СЕРТИФІКАЦІЯ
- CE - DECLARATION OF CONFORMITY
- CE - DECLARAZIONE DI CONFORMITÀ
- CE - ДИКЛІРАЦІЯ ТА СЕРТИФІКАЦІЯ
- CE - FORSKARANS ÖVERENSSTÄMMELSE

- CE - IZJAVA O SKLADNOSTI
- CE - MEĞFİLME QACQIYATLARIQAZAT
- CE - DECLARAZIONE DI CONFORMITÀ
- CE - ДИКЛІРАЦІЯ ТА СЕРТИФІКАЦІЯ
- CE - DECLARATION OF CONFORMITY
- CE - DECLARAZIONE DI CONFORMITÀ
- CE - ДИКЛІРАЦІЯ ТА СЕРТИФІКАЦІЯ
- CE - FORSKARANS ÖVERENSSTÄMMELSE

- CE - ATTIKTES/DEKLARACJA
- CE - ATTIKTES/DEKLARACJA
- CE - ATTIKTES/DEKLARACJA
- CE - ATTIKTES/DEKLARACJA
- CE - ATTIKTES/DEKLARACJA
- CE - ATTIKTES/DEKLARACJA
- CE - ATTIKTES/DEKLARACJA
- CE - ATTIKTES/DEKLARACJA

Daikin Europe N.V.

- 01 000 déclare under its sole responsibility that the air conditioning models to which this declaration relates.
- 02 000 erklärt auf seine alleinige Verantwortung, dass die Modelle der Klimaanlage für die diese Erklärung bestimmt ist.
- 03 000 déclare sous sa seule responsabilité que les appareils/les conditions/les unités visés par la présente déclaration.
- 04 000 verklaart theetj op zijn eigen oorspronkelijke verantwoordelijkheid dat de airconditioning units waarnaar deze verklaring betrekking heeft.
- 05 000 déclare bajo su única responsabilidad que los modelos de aire acondicionado a los cuales hace referencia la declaración.
- 06 000 dichiara sotto sua esclusiva responsabilità che i modelli di condizionamento dell'aria a cui si riferisce questa dichiarazione.
- 07 000 объявляет об ответственности, что оборудование по которому дана данная декларация, соответствует требованиям, указанным в документе, к которому дана данная декларация.
- 08 000 déclare sous sa seule responsabilité que les modèles de air conditionné à que esta declaración se refiere.

- 09 000 заявляет, исключительно под свою ответственность, что модели кондиционеров воздуха, к которым относится настоящее заявление.
- 10 000 erklærer under eget ansvar at klimaanlegget/Modelle, som denne erklæring vedrører.
- 11 000 déclare sur sa seule responsabilité que les appareils/les conditions/les unités visés par la présente déclaration.
- 12 000 erklærer et tilsvarende ansvar for at de luftkonditioneringsmodeller som berøres af denne erklæring, imødevarer at.
- 13 000 inotifica, exclusivamente, omnia resposabilitate, etia i termen limitului, ca modelul declarării este în conformitate cu cerințele.
- 14 000 проглашает, что при его ответственности, что модели кондиционеров, к которым относится настоящее заявление.
- 15 000 зъявляе, что відповідальність за відповідність технічних характеристик продукції до технічних характеристик, на які дана ця заява, належить виключно йому.
- 16 000 teğs behereslege ihtarabarı yafetiri, toğy a klima berleneniz modeler, neyletse e tıyarakozat vortakozat.

- 08 000 заявляет, исключительно под свою ответственность, что модели кондиционеров воздуха, к которым относится настоящее заявление.
- 09 000 erklærer under eget ansvar at klimaanlegget/Modelle, som denne erklæring vedrører.
- 10 000 déclare sur sa seule responsabilité que les appareils/les conditions/les unités visés par la présente déclaration.
- 11 000 erklærer et tilsvarende ansvar for at de luftkonditioneringsmodeller som berøres af denne erklæring, imødevarer at.
- 12 000 inotifica, exclusivamente, omnia resposabilitate, etia i termen limitului, ca modelul declarării este în conformitate cu cerințele.
- 13 000 проглашает, что при его ответственности, что модели кондиционеров, к которым относится настоящее заявление.
- 14 000 зъявляе, что відповідальність за відповідність технічних характеристик продукції до технічних характеристик, на які дана ця заява, належить виключно йому.
- 15 000 teğs behereslege ihtarabarı yafetiri, toğy a klima berleneniz modeler, neyletse e tıyarakozat vortakozat.

- 17 000 déclare na własną odpowiedzialność, że modele klimatyzatorów, których dotyczy niniejsza deklaracja.
- 18 000 erklærer under eget ansvar at klimaanlegget/Modelle, som denne erklæring vedrører.
- 19 000 déclare sur sa seule responsabilité que les appareils/les conditions/les unités visés par la présente déclaration.
- 20 000 erklærer et tilsvarende ansvar for at de luftkonditioneringsmodeller som berøres af denne erklæring, imødevarer at.
- 21 000 inotifica, exclusivamente, omnia resposabilitate, etia i termen limitului, ca modelul declarării este în conformitate cu cerințele.
- 22 000 проглашает, что при его ответственности, что модели кондиционеров, к которым относится настоящее заявление.
- 23 000 зъявляе, что відповідальність за відповідність технічних характеристик продукції до технічних характеристик, на які дана ця заява, належить виключно йому.
- 24 000 teğs behereslege ihtarabarı yafetiri, toğy a klima berleneniz modeler, neyletse e tıyarakozat vortakozat.

- 17 000 déclare na własną odpowiedzialność, że modele klimatyzatorów, których dotyczy niniejsza deklaracja.
- 18 000 erklærer under eget ansvar at klimaanlegget/Modelle, som denne erklæring vedrører.
- 19 000 déclare sur sa seule responsabilité que les appareils/les conditions/les unités visés par la présente déclaration.
- 20 000 erklærer et tilsvarende ansvar for at de luftkonditioneringsmodeller som berøres af denne erklæring, imødevarer at.
- 21 000 inotifica, exclusivamente, omnia resposabilitate, etia i termen limitului, ca modelul declarării este în conformitate cu cerințele.
- 22 000 проглашает, что при его ответственности, что модели кондиционеров, к которым относится настоящее заявление.
- 23 000 зъявляе, что відповідальність за відповідність технічних характеристик продукції до технічних характеристик, на які дана ця заява, належить виключно йому.
- 24 000 teğs behereslege ihtarabarı yafetiri, toğy a klima berleneniz modeler, neyletse e tıyarakozat vortakozat.

- 17 000 déclare na własną odpowiedzialność, że modele klimatyzatorów, których dotyczy niniejsza deklaracja.
- 18 000 erklærer under eget ansvar at klimaanlegget/Modelle, som denne erklæring vedrører.
- 19 000 déclare sur sa seule responsabilité que les appareils/les conditions/les unités visés par la présente déclaration.
- 20 000 erklærer et tilsvarende ansvar for at de luftkonditioneringsmodeller som berøres af denne erklæring, imødevarer at.
- 21 000 inotifica, exclusivamente, omnia resposabilitate, etia i termen limitului, ca modelul declarării este în conformitate cu cerințele.
- 22 000 проглашает, что при его ответственности, что модели кондиционеров, к которым относится настоящее заявление.
- 23 000 зъявляе, что відповідальність за відповідність технічних характеристик продукції до технічних характеристик, на які дана ця заява, належить виключно йому.
- 24 000 teğs behereslege ihtarabarı yafetiri, toğy a klima berleneniz modeler, neyletse e tıyarakozat vortakozat.

- 17 000 déclare na własną odpowiedzialność, że modele klimatyzatorów, których dotyczy niniejsza deklaracja.
- 18 000 erklærer under eget ansvar at klimaanlegget/Modelle, som denne erklæring vedrører.
- 19 000 déclare sur sa seule responsabilité que les appareils/les conditions/les unités visés par la présente déclaration.
- 20 000 erklærer et tilsvarende ansvar for at de luftkonditioneringsmodeller som berøres af denne erklæring, imødevarer at.
- 21 000 inotifica, exclusivamente, omnia resposabilitate, etia i termen limitului, ca modelul declarării este în conformitate cu cerințele.
- 22 000 проглашает, что при его ответственности, что модели кондиционеров, к которым относится настоящее заявление.
- 23 000 зъявляе, что відповідальність за відповідність технічних характеристик продукції до технічних характеристик, на які дана ця заява, належить виключно йому.
- 24 000 teğs behereslege ihtarabarı yafetiri, toğy a klima berleneniz modeler, neyletse e tıyarakozat vortakozat.

RXJ20M5V1B, RXJ25M5V1B, RXJ35M5V1B, RXA20A5V1B, RXA25A5V1B, RXA35A5V1B,

- 01 are in conformity with the following standard(s) or other normative document(s), provided that these are used in accordance with our instructions:
- 02 derien (følgende) Norm(en) eller et/andre anden Norm(dokument) eller -dokument(en) enskriftens/inskriften, under dier Voraussetzung, das sie genau unserer Anweisungen entsprechen werden:
- 03 sont conformes à laux norme(s) ou autre(s) document(s) normatif(s), pour autant qu'ils soient utilisés conformément à nos instructions:
- 04 conform de volgente norm(en) de/ên of meer andere bindende document(en) zijn, op voorwaarde dat ze worden gebruikt overeenkomstig onze instructies:
- 05 están en conformidad con la(s) siguiente(s) norma(s) u otro(s) documento(s) normativo(s), siempre que sean utilizados de acuerdo con nuestras instrucciones:
- 06 sono conformi al(i) seguente(s) standard(i) o altro(i) documento(i) a carattere normativo, a patto che vengano usati in conformità alle nostre istruzioni:
- 07 єво відповідає на(до) відповідної(х) норми(и) (і/або документи(и) нормативні), якщо використовувати відповідно до наших інструкцій:

- 08 este în conformitate cu (a)și) următoarele(s) norme(n) și/ sau alte documente(n) normative, în condiția ca acestea să fie utilizate în conformitate cu acordul sau cu noștrii instrucțiuni:
- 09 соответствуют следующим стандартам или другим нормативным документам, при условии их использования согласно нашим инструкциям:
- 10 ovenholder følgende standard(er) eller andet/andre tekniske dokument(er), forudsat at disse anvendes i henhold til vore instruktioner:
- 11 respektive utrustning är utbyrd i överensstämmelse med och följer följande standard(er) eller andra normgivande dokument, under förutsättning att användning sker i överensstämmelse med våra instruktioner:
- 12 respektive uskrift er i overensstemmelse med følgende standard(er) eller andre normgivende dokument(er), under forudsætning at, at disse bruges i henhold til vore instruktioner:
- 13 vastavaht seavahtavien standardien ja muiden ohjeellisten dokumentien vaatimuksia edellyttäen, että niitä käytetään ohjeidemme mukaisesti:
- 14 za predpokrdu, že jsou využívány v souladu s našimi pokyny, obdobně jako následující normám nebo normativním dokumentům:
- 15 u skladu sa s následujícím standardom(ami) ili drugim normativním dokumentom(ami), az uvjet da se oni koriste u skladu s našim uputama:

- 16 megfeleleik az alábbi szabvány(ok)nak vagy egy vagy több más dokumentum(ok)nak, az azokat előírás szerint használták:
- 17 spełniają wymagania następujących norm (innych dokumentów normatywnych), pod warunkiem że używane są zgodnie z naszymi instrukcjami:
- 18 erklærer under eget ansvar at klimaanlegget/Modelle, som denne erklæring vedrører.
- 19 000 déclare sur sa seule responsabilité que les appareils/les conditions/les unités visés par la présente déclaration.
- 20 000 erklærer et tilsvarende ansvar for at de luftkonditioneringsmodeller som berøres af denne erklæring, imødevarer at.
- 21 000 inotifica, exclusivamente, omnia resposabilitate, etia i termen limitului, ca modelul declarării este în conformitate cu cerințele.
- 22 000 проглашает, что при его ответственности, что модели кондиционеров, к которым относится настоящее заявление.
- 23 000 зъявляе, что відповідальність за відповідність технічних характеристик продукції до технічних характеристик, на які дана ця заява, належить виключно йому.
- 24 000 teğs behereslege ihtarabarı yafetiri, toğy a klima berleneniz modeler, neyletse e tıyarakozat vortakozat.

EN60335-2-40,

- 01 gemäß den Vorschriften der:
- 11 enligt villkoren i:
- 12 enligt de tekniske bestemmelserne i:
- 13 enligt de tekniske bestemmelserne i:
- 14 za dodržení ustanovení předpisů:
- 15 prema odredbama:
- 16 kuvoeti azgi:
- 17 zgodnie z postanowieniami Dyrektywy:
- 18 in una prevedentori:

- 19 об условиях добора:
- 20 vastavaht tullelele:
- 21 tekniske kravene har:
- 22 tekniske kravene har:
- 23 tekniske kravene har:
- 24 tekniske kravene har:
- 25 bunun koşullarına uygun olarak:

- 01 Directives amenable:
- 02 Direktiven med foretagne ændringer:
- 03 Direktives, ledes que modifiées:
- 04 Richtlijnen, zoals geamendard:
- 05 Directives, zoals geamendard:
- 06 Directives, zoals geamendard:
- 07 Одржавни, току зову змодифіковані:
- 08 Directives, conforme aux amendements:
- 09 Директива, с измененіями:

- 01 Not* as set out in <A> and judged positively by
- 02 Hinweis* wie in <A> angegeben und von positiv beurteilt/gemäß Zertifikat <C>
- 03 Remark* te que défini dans <A> et évalué positivement par
- 04 Bemerk* zoals vermeld in <A> en positief beoordeeld door
- 05 Nota* como se establece en <A> y es valorado positivamente por
- 06 Not* delimito nel <A> e giudicato positivamente da
- 07 Znak* oznaka je definisana u <A> i pozitivno je ocijenjena od strane
- 08 Not* oznaka je definisana u <A> i pozitivno je ocijenjena od strane
- 09 Примечание* zoals vermeld in <A> en positief beoordeeld door
- 10 Bemerk* como se establece en <A> y es valorado positivamente por
- 11 Information* enligt <A> och godkänts av enligt Certifikat <C>
- 12 Merk* som det tekniske i <A> og godkendt af i henhold til Certifikat <C>
- 13 Huom* jotta on esitetty asiakirjassa <A> ja jotta on hyväksynyt/todennut sen <C> mukaisesti.
- 14 Poznámka* jak bylo uvedeno v <A> a pozitivně zjištěno v souladu s osvědčením <C>
- 15 Napomena* kako je izloženo u <A> pozitivno ocijenjeno od strane prema Certifikatu <C>
- 16 Megjegyzés* az A) <A> alapján a B) igazolta a megfelelést, az E) Zertifikat <C>
- 17 Uvega* zgotno je dokumentacija <A> pozitivno je ocijenjena od strane prema Certifikatu <C>
- 18 Not* jotta on esitetty asiakirjassa <A> ja jotta on hyväksynyt/todennut sen <C> mukaisesti.
- 19 Opomba* jak bilo udeleženo v <A> in pozitivno izjeto v skladu s osvedčenjem <C>
- 20 Märkus* nagu on näidatud dokumentis <A> ja heaks kiidetud järgi vastavalt sertifikaadile <C>
- 21 Znak* oznaka je definisana u <A> i pozitivno je ocijenjena od strane
- 22 Pastaba* zgotno je dokumentacija <A> pozitivno je ocijenjena od strane prema Certifikatu <C>
- 23 Píznám* jak bylo uvedeno v <A> a aplikaci pozitivně v souladu s osvědčením <C>
- 24 Poznámka* jak bylo uvedeno v <A> a pozitivně zjištěno v souladu s osvědčením <C>
- 25 Not* jako je izloženo u <A> pozitivno ocijenjeno od strane prema Certifikatu <C>

- 16 Megjegyzés* az A) <A> alapján a B) igazolta a megfelelést, az E) Zertifikat <C>
- 17 Uvega* zgotno je dokumentacija <A> pozitivno je ocijenjena od strane prema Certifikatu <C>
- 18 Not* jotta on esitetty asiakirjassa <A> ja jotta on hyväksynyt/todennut sen <C> mukaisesti.
- 19 Opomba* jak bilo udeleženo v <A> in pozitivno izjeto v skladu s osvedčenjem <C>
- 20 Märkus* nagu on näidatud dokumentis <A> ja heaks kiidetud järgi vastavalt sertifikaadile <C>
- 21 Znak* oznaka je definisana u <A> i pozitivno je ocijenjena od strane
- 22 Pastaba* zgotno je dokumentacija <A> pozitivno je ocijenjena od strane prema Certifikatu <C>
- 23 Píznám* jak bylo uvedeno v <A> a aplikaci pozitivně v souladu s osvědčením <C>
- 24 Poznámka* jak bylo uvedeno v <A> a pozitivně zjištěno v souladu s osvědčením <C>
- 25 Not* jako je izloženo u <A> pozitivno ocijenjeno od strane prema Certifikatu <C>

- 21 Znak* oznaka je definisana u <A> i pozitivno je ocijenjena od strane
- 22 Pastaba* zgotno je dokumentacija <A> pozitivno je ocijenjena od strane prema Certifikatu <C>
- 23 Píznám* jak bylo uvedeno v <A> a aplikaci pozitivně v souladu s osvědčením <C>
- 24 Poznámka* jak bylo uvedeno v <A> a pozitivně zjištěno v souladu s osvědčením <C>
- 25 Not* jako je izloženo u <A> pozitivno ocijenjeno od strane prema Certifikatu <C>

- 01* Daikin Europe N.V. is authorised to compile the Technical Construction File.
- 02* Daikin Europe N.V. hat die Berechtigung die Technische Konstruktionsakte zusammenzustellen.
- 03* Daikin Europe N.V. est autorisée à compiler le Dossier de Construction Technique.
- 04* Daikin Europe N.V. is bevoegd om het Technisch Constructie dossier samen te stellen.
- 05* Daikin Europe N.V. está autorizada a compilar el Archivo de Construcción Técnica.
- 06* Daikin Europe N.V. è autorizzata a redigere il File Tecnico di Costituzione.
- 07** H Daikin Europe N.V. eivis s'è autorizada a compilar el Dossier de Construcció Tècnica.
- 08** A Daikin Europe N.V. esta autorizada a compilar a documentação técnica de fabrico.
- 09** Компания Daikin Europe N.V. уполномочена составить Комитент Технической Документации.
- 10** Daikin Europe N.V. er autoriseret til at udarbejde de tekniske konstruktionsdata.
- 11** Daikin Europe N.V. er bevoegd om het Technisch Constructie dossier samen te stellen.
- 12** Daikin Europe N.V. har tillatelse til å kompilere den Tekniske konstruksjonsfilen.

- 13** Daikin Europe N.V. on valtuutettu laatimaan Teknisen asiakirjan.
- 14** Společnost Daikin Europe N.V. má oprávnění ke kompilaci souhrnné technické konstrukce.
- 15** Daikin Europe N.V. is ovrlochten za zrazu Databe de teminicki konstrukciju.
- 16** A Daikin Europe N.V. pogsulit a miszaki konstrukciós dokumentáció összeállítására.
- 17** Daikin Europe N.V. má povolenie na zberanie a spracovávanie dokumentácie (konštrukčnej).
- 18** Daikin Europe N.V. este autorizat să compileze Dosarul tehnic de construcție.

- 19** Daikin Europe N.V. je pooblaščen za sestavo datoteke s tehnično mapo.
- 20** Daikin Europe N.V. on valtuutettu laatimaan Teknisen asiakirjan.
- 21** Daikin Europe N.V. er ovrlochten za zrazu Databe de teminicki konstrukciju.
- 22** Daikin Europe N.V. yea gollata sudaryt šį techninės konstrukcijos failą.
- 23** Daikin Europe N.V. ir autorizēt sastādīt tehniskās dokumentācijas failu.
- 24** Spoločnosť Daikin Europe N.V. je oprávnená vyvítiť súbor technickej konštrukcie.
- 25** Daikin Europe N.V. Teknik Yapı Dosyasını derlemeye yetkilidir.

- 01* Daikin Europe N.V. is authorised to compile the Technical Construction File.
- 02* Daikin Europe N.V. hat die Berechtigung die Technische Konstruktionsakte zusammenzustellen.
- 03* Daikin Europe N.V. est autorisée à compiler le Dossier de Construction Technique.
- 04* Daikin Europe N.V. is bevoegd om het Technisch Constructie dossier samen te stellen.
- 05* Daikin Europe N.V. está autorizada a compilar el Archivo de Construcción Técnica.
- 06* Daikin Europe N.V. è autorizzata a redigere il File Tecnico di Costituzione.
- 07** H Daikin Europe N.V. eivis s'è autorizada a compilar el Dossier de Construcció Tècnica.
- 08** A Daikin Europe N.V. esta autorizada a compilar a documentação técnica de fabrico.
- 09** Компания Daikin Europe N.V. уполномочена составить Комитент Технической Документации.
- 10** Daikin Europe N.V. er autoriseret til at udarbejde de tekniske konstruktionsdata.
- 11** Daikin Europe N.V. er bevoegd om het Technisch Constructie dossier samen te stellen.
- 12** Daikin Europe N.V. har tillatelse til å kompilere den Tekniske konstruksjonsfilen.

- 13** Daikin Europe N.V. on valtuutettu laatimaan Teknisen asiakirjan.
- 14** Společnost Daikin Europe N.V. má oprávnění ke kompilaci souhrnné technické konstrukce.
- 15** Daikin Europe N.V. is ovrlochten za zrazu Databe de teminicki konstrukciju.
- 16** A Daikin Europe N.V. pogsulit a miszaki konstrukciós dokumentáció összeállítására.
- 17** Daikin Europe N.V. má povolenie na zberanie a spracovávanie dokumentácie (konštrukčnej).
- 18** Daikin Europe N.V. este autorizat să compileze Dosarul tehnic de construcție.

- 19** Daikin Europe N.V. je pooblaščen za sestavo datoteke s tehnično mapo.
- 20** Daikin Europe N.V. on valtuutettu laatimaan Teknisen asiakirjan.
- 21** Daikin Europe N.V. er ovrlochten za zrazu Databe de teminicki konstrukciju.
- 22** Daikin Europe N.V. yea gollata sudaryt šį techninės konstrukcijos failą.
- 23** Daikin Europe N.V. ir autorizēt sastādīt tehniskās dokumentācijas failu.
- 24** Spoločnosť Daikin Europe N.V. je oprávnená vyvítiť súbor technickej konštrukcie.
- 25** Daikin Europe N.V. Teknik Yapı Dosyasını derlemeye yetkilidir.



Hiroimitsu Iwasaki
Director
Ostend, 2nd of December 2019



- CE - DECLARACIONE-DE-CONFORMITATE
- CE - KONFORMITÄTSEKLERUNG
- CE - DICHIARAZIONE-DE-CONFORMITA
- CE - ДИКЛАРАЦІЯ-ПРО-ФОРМОВІДНІСТЬ
- CE - FORSKRÅNING-OM-OVERENSSTEMMELSE

Daikin Europe N.V.

- 01 000 déclare sous sa seule responsabilité que le modèle de climatisation est conforme à la réglementation en vigueur.
- 02 000 déclare sous sa seule responsabilité que le modèle de climatisation est conforme à la réglementation en vigueur.
- 03 000 déclare sous sa seule responsabilité que le modèle de climatisation est conforme à la réglementation en vigueur.
- 04 000 déclare sous sa seule responsabilité que le modèle de climatisation est conforme à la réglementation en vigueur.
- 05 000 déclare sous sa seule responsabilité que le modèle de climatisation est conforme à la réglementation en vigueur.
- 06 000 déclare sous sa seule responsabilité que le modèle de climatisation est conforme à la réglementation en vigueur.
- 07 000 déclare sous sa seule responsabilité que le modèle de climatisation est conforme à la réglementation en vigueur.
- 08 000 déclare sous sa seule responsabilité que le modèle de climatisation est conforme à la réglementation en vigueur.

- CE - DECLARACIÓN-DE-CONFORMIDAD
- CE - ЗАЯВЛЕННЯ-ПРО-ВІДПОВІДНІСТЬ
- CE - DICHIARAZIONE-DE-CONFORMITA
- CE - ДИКЛАРАЦІЯ-ПРО-ФОРМОВІДНІСТЬ
- CE - FORSKRÅNING-OM-OVERENSSTEMMELSE

- 09 000 déclare sous sa seule responsabilité que le modèle de climatisation est conforme à la réglementation en vigueur.
- 10 000 déclare sous sa seule responsabilité que le modèle de climatisation est conforme à la réglementation en vigueur.
- 11 000 déclare sous sa seule responsabilité que le modèle de climatisation est conforme à la réglementation en vigueur.
- 12 000 déclare sous sa seule responsabilité que le modèle de climatisation est conforme à la réglementation en vigueur.
- 13 000 déclare sous sa seule responsabilité que le modèle de climatisation est conforme à la réglementation en vigueur.
- 14 000 déclare sous sa seule responsabilité que le modèle de climatisation est conforme à la réglementation en vigueur.
- 15 000 déclare sous sa seule responsabilité que le modèle de climatisation est conforme à la réglementation en vigueur.
- 16 000 déclare sous sa seule responsabilité que le modèle de climatisation est conforme à la réglementation en vigueur.

RXM20R5V1B, RXM25R5V1B, RXM35R5V1B, ARXM25R5V1B, ARXM35R5V1B, ARXM35R5V1B,

- 01 are in conformity with the following standards(s) or other normative document(s), provided that these are used in accordance with our instructions:
- 02 are in conformity with the following standards(s) or other normative document(s), provided that these are used in accordance with our instructions:
- 03 are in conformity with the following standards(s) or other normative document(s), provided that these are used in accordance with our instructions:
- 04 are in conformity with the following standards(s) or other normative document(s), provided that these are used in accordance with our instructions:
- 05 are in conformity with the following standards(s) or other normative document(s), provided that these are used in accordance with our instructions:
- 06 are in conformity with the following standards(s) or other normative document(s), provided that these are used in accordance with our instructions:
- 07 are in conformity with the following standards(s) or other normative document(s), provided that these are used in accordance with our instructions:
- 08 are in conformity with the following standards(s) or other normative document(s), provided that these are used in accordance with our instructions:

EN60335-2-40,

- 01 000 déclare sous sa seule responsabilité que le modèle de climatisation est conforme à la réglementation en vigueur.
- 02 000 déclare sous sa seule responsabilité que le modèle de climatisation est conforme à la réglementation en vigueur.
- 03 000 déclare sous sa seule responsabilité que le modèle de climatisation est conforme à la réglementation en vigueur.
- 04 000 déclare sous sa seule responsabilité que le modèle de climatisation est conforme à la réglementation en vigueur.
- 05 000 déclare sous sa seule responsabilité que le modèle de climatisation est conforme à la réglementation en vigueur.
- 06 000 déclare sous sa seule responsabilité que le modèle de climatisation est conforme à la réglementation en vigueur.
- 07 000 déclare sous sa seule responsabilité que le modèle de climatisation est conforme à la réglementation en vigueur.
- 08 000 déclare sous sa seule responsabilité que le modèle de climatisation est conforme à la réglementation en vigueur.
- 09 000 déclare sous sa seule responsabilité que le modèle de climatisation est conforme à la réglementation en vigueur.

- CE - IZJAVA O SKLADNOSTI
- CE - VASTAVNOSTEKLARACIJA
- CE - ДІЯВІЛІСНІСТЬ
- CE - DECLARAZIONE-DE-CONFORMITATE
- CE - FORSKRÅNING-OM-OVERENSSTEMMELSE

- 17 000 déclare sous sa seule responsabilité que le modèle de climatisation est conforme à la réglementation en vigueur.
- 18 000 déclare sous sa seule responsabilité que le modèle de climatisation est conforme à la réglementation en vigueur.
- 19 000 déclare sous sa seule responsabilité que le modèle de climatisation est conforme à la réglementation en vigueur.
- 20 000 déclare sous sa seule responsabilité que le modèle de climatisation est conforme à la réglementation en vigueur.
- 21 000 déclare sous sa seule responsabilité que le modèle de climatisation est conforme à la réglementation en vigueur.
- 22 000 déclare sous sa seule responsabilité que le modèle de climatisation est conforme à la réglementation en vigueur.
- 23 000 déclare sous sa seule responsabilité que le modèle de climatisation est conforme à la réglementation en vigueur.
- 24 000 déclare sous sa seule responsabilité que le modèle de climatisation est conforme à la réglementation en vigueur.
- 25 000 déclare sous sa seule responsabilité que le modèle de climatisation est conforme à la réglementation en vigueur.

- 16 megfelelnek az alábbi szabvány(ok)nak vagy egyéb tárgyalt dokumentum(ok)nak, az azokat előírás szerint használták:
- 17 megfelelnek az alábbi szabvány(ok)nak vagy egyéb tárgyalt dokumentum(ok)nak, az azokat előírás szerint használták:
- 18 megfelelnek az alábbi szabvány(ok)nak vagy egyéb tárgyalt dokumentum(ok)nak, az azokat előírás szerint használták:
- 19 megfelelnek az alábbi szabvány(ok)nak vagy egyéb tárgyalt dokumentum(ok)nak, az azokat előírás szerint használták:
- 20 megfelelnek az alábbi szabvány(ok)nak vagy egyéb tárgyalt dokumentum(ok)nak, az azokat előírás szerint használták:
- 21 megfelelnek az alábbi szabvány(ok)nak vagy egyéb tárgyalt dokumentum(ok)nak, az azokat előírás szerint használták:
- 22 megfelelnek az alábbi szabvány(ok)nak vagy egyéb tárgyalt dokumentum(ok)nak, az azokat előírás szerint használták:
- 23 megfelelnek az alábbi szabvány(ok)nak vagy egyéb tárgyalt dokumentum(ok)nak, az azokat előírás szerint használták:
- 24 megfelelnek az alábbi szabvány(ok)nak vagy egyéb tárgyalt dokumentum(ok)nak, az azokat előírás szerint használták:
- 25 megfelelnek az alábbi szabvány(ok)nak vagy egyéb tárgyalt dokumentum(ok)nak, az azokat előírás szerint használták:

**Low Voltage 2014/35/EU
Electromagnetic Compatibility 2014/30/EU
Machinery 2006/42/EC**

- 11 Informator* enigi <A> och godkants av enligt Certifikat <C>
- 12 Merk* sordet i tekniskene r <A> og gjennoms positiv bestemelse av ifølge Sertifikaat <C>
- 13 Huon* jotta on esitettyä asiallisissa <A> ja jotta on hyväksyttyä Sertifikaatin <C> mukaisesti.
- 14 Poznámka* jak bylo uvedeno v <A> a pozitivně zjištěno v souladu s osvědčením <C>
- 15 Napomena* kako je izloženo u <A> pozitivno odgođeno od strane prema Certifikatu <C>
- 16 Megjegyzés* az A) <A> alapján az B) igazolta a megjelölt, az C) tanúsítvány szerinti követelményeket <A> pozitívul igazolja Svével rendelkező <C> tanúsítvány alapján
- 17 Uveaga* zgotovne z dokumentacij <A> pozitivno izpolnjuje svediceni certifikata <C>
- 18 Noia* jotta on esitettyä asiallisissa <A> ja jotta on hyväksyttyä Sertifikaatin <C> mukaisesti.
- 19 Opomba* jak bilo uvedeno v <A> a pozitivno zjeto v skladu s osvedčenim <C>
- 20 Märkus* nagu on näidatud dokumentis <A> ja heaks kiidetud järgi vastavalt sertifikaadile <C>

- 13* Daikin Europe N.V. on valitud laadima Tehnikas asjakirja.
- 14* Spółecnost Daikin Europe N.V. ma oprawnienie do kompleci souboru technické konstrukce.
- 15* Daikin Europe N.V. je ovlašten za izradu Databe o tehničkoj konstrukciji.
- 16* A Daikin Europe N.V. jogosult a miszaki konstrukciós dokumentáció szakszerű kiállítására.
- 17* Daikin Europe N.V. ma upovzornjenje do zbiranja in opravljanja dokumentacije konstrukcijske.
- 18* Daikin Europe N.V. este autorizata sa complice Dossul tehnic de constructie.

Hiroimitsu Iwasaki
Director
Ostend, 5th of October 2020



- CE - IZJAVA O SKLADNOSTI
- CE - VASTAVNOSTEKLARACIJA
- CE - ДІЯВІЛІСНІСТЬ
- CE - DECLARAZIONE-DE-CONFORMITATE
- CE - FORSKRÅNING-OM-OVERENSSTEMMELSE

- 17 000 déclare sous sa seule responsabilité que le modèle de climatisation est conforme à la réglementation en vigueur.
- 18 000 déclare sous sa seule responsabilité que le modèle de climatisation est conforme à la réglementation en vigueur.
- 19 000 déclare sous sa seule responsabilité que le modèle de climatisation est conforme à la réglementation en vigueur.
- 20 000 déclare sous sa seule responsabilité que le modèle de climatisation est conforme à la réglementation en vigueur.
- 21 000 déclare sous sa seule responsabilité que le modèle de climatisation est conforme à la réglementation en vigueur.
- 22 000 déclare sous sa seule responsabilité que le modèle de climatisation est conforme à la réglementation en vigueur.
- 23 000 déclare sous sa seule responsabilité que le modèle de climatisation est conforme à la réglementation en vigueur.
- 24 000 déclare sous sa seule responsabilité que le modèle de climatisation est conforme à la réglementation en vigueur.
- 25 000 déclare sous sa seule responsabilité que le modèle de climatisation est conforme à la réglementation en vigueur.

- 16 megfelelnek az alábbi szabvány(ok)nak vagy egyéb tárgyalt dokumentum(ok)nak, az azokat előírás szerint használták:
- 17 megfelelnek az alábbi szabvány(ok)nak vagy egyéb tárgyalt dokumentum(ok)nak, az azokat előírás szerint használták:
- 18 megfelelnek az alábbi szabvány(ok)nak vagy egyéb tárgyalt dokumentum(ok)nak, az azokat előírás szerint használták:
- 19 megfelelnek az alábbi szabvány(ok)nak vagy egyéb tárgyalt dokumentum(ok)nak, az azokat előírás szerint használták:
- 20 megfelelnek az alábbi szabvány(ok)nak vagy egyéb tárgyalt dokumentum(ok)nak, az azokat előírás szerint használták:
- 21 megfelelnek az alábbi szabvány(ok)nak vagy egyéb tárgyalt dokumentum(ok)nak, az azokat előírás szerint használták:
- 22 megfelelnek az alábbi szabvány(ok)nak vagy egyéb tárgyalt dokumentum(ok)nak, az azokat előírás szerint használták:
- 23 megfelelnek az alábbi szabvány(ok)nak vagy egyéb tárgyalt dokumentum(ok)nak, az azokat előírás szerint használták:
- 24 megfelelnek az alábbi szabvány(ok)nak vagy egyéb tárgyalt dokumentum(ok)nak, az azokat előírás szerint használták:
- 25 megfelelnek az alábbi szabvány(ok)nak vagy egyéb tárgyalt dokumentum(ok)nak, az azokat előírás szerint használták:

- 01 Directives amendé, Andenung.
- 02 Direktiven med foretninga ändringar.
- 03 Direktives leales que modifiaes.
- 04 Richtlijnen zoals gewijzigd.
- 05 Directives saoin lo amendado.
- 06 Direktive come de modifia.
- 07 Orijuniv, ömüs övön zrompotörböl.
- 08 Direktivas condome alteraçoes.
- 09 Direktiva co vesim nopolavani.
- 10 Direktiver, med senere ændringer.
- 11 Direktive med foretninga ändringar.
- 12 Direktives leales que modifiaes.
- 13 Direktiveja, selaisna kuin ne ovat muutteluna.
- 14 v riamen zriani.
- 15 Spemnice, kako je izmijeneno.
- 16 irányelvények módosításai.
- 17 z piznespizny nopolavani.
- 18 Direktiver, cu amendamentele respective.
- 19 Direktive z osmi spremenitami.
- 20 Direktivnos maudatelsioja.
- 21 Direktivnos s revurta vesmenenja.
- 22 Direktivnos sa papildinajamos.
- 23 Direktivnos, iz piznespizny.
- 24 Spemnice, i piznespizny.
- 25 Dagšitrijnis šaisijije Yonemekler.

- 21 Zabeleženka* izato e izopoveno e <A> i osveieno potokomno ot certifikata Certifikatura <C>
- 22 Pasaba* kaip nustatyta <A> ir kaip teigiamai nusvysta pagal Sertifikaat <C>
- 23 Pizmes* ka notaisna <A> un atibalsis pozitivajam izteikimam sakarata ar sertifikaat <C>
- 24 Poznamka* ako bilo uvedeno v <A> a pozitivno izeseno v skladu s osvedčenim <C>
- 25 Noia* kako je izloženo u <A> pozitivno odgođeno od strane prema Certifikatu <C>

- 19* Daikin Europe N.V. je pooblaščen za sestavo databe o tehničkoj konstrukciji.
- 20* Daikin Europe N.V. on voluttud koostama tehnilis dokumentatsioonil.
- 21* Daikin Europe N.V. e opravljana za sazranje Arta za tehničkoe konstrukciju.
- 22* Daikin Europe N.V. yra įgalota sudaryti šį techninės konstrukcijos failą.
- 23* Daikin Europe N.V. ir autorizats sastati tehničko dokumentacijo.
- 24* Spółecnost Daikin Europe N.V. je oprawnienie wytworci soubor technické konstrukce.
- 25* Daikin Europe N.V. Tehnik Yapı Dosyasinin derlemeje yetkilidir.



DAIKIN EUROPE N.V.
Zandvoordstraat 300, B-8400 Oostende, Belgium

- CE - DECLARACIONE-DE-CONFORMIDAD
- CE - DICHIARAZIONE-DE-CONFORMITA
- CE - ДИКЛАРАЦІЯ-ПРО-ВІДПОВІДНІСТЬ
- CE - DECLARACIONE-DE-CONFORMITATE
- CE - DECLARAZIONE-DE-CONFORMITÀ
- CE - ДИКЛАРАЦІЯ-ПРО-ВІДПОВІДНІСТЬ
- CE - CONFORMITÄT-ERKLÄRUNG

Daikin Europe N.V.

- 01 (en) declare under its sole responsibility that the air conditioning models to which this declaration relates
- 02 (d) erklära på sin ena ansvariga för värmepump till de Modellerna för Klimatreglering för de dessa Erklaringen bestämmer list
- 03 (e) déclare sous sa seule responsabilité que les appareils d'air conditionné visés par la présente déclaration
- 04 (fr) verklaar onder zijn eigen exclusieve verantwoordelijkheid dat de airconditioning units waarna deze verklaring betrekking heeft
- 05 (de) déclare à sa seule responsabilité que les modèles de air conditionnement à ses causes ne sont référencés à déclaration
- 06 (it) dichiara la sua responsabilità che i modelli di climatizzazione a cui è riferita questa dichiarazione
- 07 (ru) объявляет свою ответственность за соблюдение нормативных документов, указанных в настоящем документе
- 08 (uk) заявляє про свою виключну відповідальність за те, що моделі де-а кондиціонування, до яких ця заява стосується

- CE - DECLARACIONE-DE-CONFORMITATE
- CE - ЗАЯВЛЕННЯ-ПРО-ВІДПОВІДНІСТЬ
- CE - DICHIARAZIONE-DE-CONFORMITÀ
- CE - ДИКЛАРАЦІЯ-ПРО-ВІДПОВІДНІСТЬ
- CE - DECLARAZIONE-DE-CONFORMITÀ
- CE - ДИКЛАРАЦІЯ-ПРО-ВІДПОВІДНІСТЬ
- CE - CONFORMITÄT-ERKLÄRUNG

- CE - IZJAVA O SKLADNOSTI
- CE - MEĞFİLME OLAÇTIRICI BELGE
- CE - ДИКЛАРАЦІЯ-ПРО-ВІДПОВІДНІСТЬ
- CE - DECLARAZIONE-DE-CONFORMITÀ
- CE - ДИКЛАРАЦІЯ-ПРО-ВІДПОВІДНІСТЬ
- CE - DECLARAZIONE-DE-CONFORMITÀ
- CE - ДИКЛАРАЦІЯ-ПРО-ВІДПОВІДНІСТЬ

- CE - ATTIKTES-DEKLARACJA
- CE - ATTIKTES-DEKLARACJA
- CE - ATTIKTES-DEKLARACJA
- CE - ATTIKTES-DEKLARACJA
- CE - ATTIKTES-DEKLARACJA
- CE - ATTIKTES-DEKLARACJA
- CE - ATTIKTES-DEKLARACJA

- 09 (en) заявляет, исключительно под свою ответственность, что модели кондиционеров воздуха, к которым относится настоящее заявление:
- 10 (d) erklærer under eneansvar at klimaatreguleringerne som denne erklæring vedrører
- 11 (e) déclare sous sa seule responsabilité que les appareils d'air conditionné visés par la présente déclaration
- 12 (fr) verklaar onder zijn eigen exclusieve verantwoordelijkheid dat de airconditioning units waarna deze verklaring betrekking heeft
- 13 (de) erklärt die Verantwortung für die Modelle der Klimatisierung, die in dieser Erklärung aufgeführt sind
- 14 (it) dichiara la propria responsabilità per i modelli di climatizzazione a cui è riferita questa dichiarazione
- 15 (ru) объявляет свою ответственность за соблюдение нормативных документов, указанных в настоящем документе
- 16 (uk) заявляє про свою виключну відповідальність за те, що моделі де-а кондиціонування, до яких ця заява стосується

- 17 (en) declare under its sole responsibility that the air conditioning models to which this declaration relates
- 18 (d) erklära på sin ena ansvariga för värmepump till de Modellerna för Klimatreglering för de dessa Erklaringen bestämmer list
- 19 (e) déclare sous sa seule responsabilité que les appareils d'air conditionné visés par la présente déclaration
- 20 (fr) verklaar onder zijn eigen exclusieve verantwoordelijkheid dat de airconditioning units waarna deze verklaring betrekking heeft
- 21 (de) erklärt die Verantwortung für die Modelle der Klimatisierung, die in dieser Erklärung aufgeführt sind
- 22 (it) dichiara la propria responsabilità per i modelli di climatizzazione a cui è riferita questa dichiarazione
- 23 (ru) объявляет свою ответственность за соблюдение нормативных документов, указанных в настоящем документе
- 24 (uk) заявляє про свою виключну відповідальність за те, що моделі де-а кондиціонування, до яких ця заява стосується

- 17 (en) declare under its sole responsibility that the air conditioning models to which this declaration relates
- 18 (d) erklära på sin ena ansvariga för värmepump till de Modellerna för Klimatreglering för de dessa Erklaringen bestämmer list
- 19 (e) déclare sous sa seule responsabilité que les appareils d'air conditionné visés par la présente déclaration
- 20 (fr) verklaar onder zijn eigen exclusieve verantwoordelijkheid dat de airconditioning units waarna deze verklaring betrekking heeft
- 21 (de) erklärt die Verantwortung für die Modelle der Klimatisierung, die in dieser Erklärung aufgeführt sind
- 22 (it) dichiara la propria responsabilità per i modelli di climatizzazione a cui è riferita questa dichiarazione
- 23 (ru) объявляет свою ответственность за соблюдение нормативных документов, указанных в настоящем документе
- 24 (uk) заявляє про свою виключну відповідальність за те, що моделі де-а кондиціонування, до яких ця заява стосується

RXJ20M5V1B9, RXJ25M5V1B9, RXJ35M5V1B9, RXA20A5V1B9, RXA25A5V1B9, RXA35A5V1B9, RXM20R5V1B9, RXM25R5V1B9, RXM35R5V1B9, RXM20M5V1B9, RXM25M5V1B9, RXM35M5V1B9, RXM20S5V1B9, RXM25S5V1B9, RXM35S5V1B9, ARXM20R5V1B9, ARXM25R5V1B9, ARXM35R5V1B9,

- 01 are in conformity with the following standard(s) or other normative document(s), provided that these are used in accordance with our instructions:
- 02 (den) i overensstemmelse med følgende standard(er) eller andre normgivende dokument(er), forudsat at disse anvendes i henhold til vores instruktioner
- 03 sont conformes à la(s) norme(s) ou autre(s) document(s) normatif(s), pour autant qu'ils soient utilisés conformément à nos instructions
- 04 conform de volgende norm(en) of één of meer andere bindende document(en) zijn, op voorwaarde dat ze worden gebruikt overeenkomstig onze instructies
- 05 están en conformidad con la(s) siguiente(s) norma(s) u otro(s) documento(s) normativo(s), siempre que sean utilizados de acuerdo con nuestras instrucciones
- 06 sono conformi alle seguenti standardi o altri documenti) a carattere normativo, a patto che vengano usati in conformità alle nostre istruzioni
- 07 є в повній відповідності до наступних стандартів (або інших документів) нормативного характеру, за умови їх використання відповідно до наших інструкцій
- 08 (uk) відповідає наступним стандартам (або іншим документам) нормативного характеру, за умови їх використання відповідно до наших інструкцій

EN60335-2-40,

- 01 (en) comply with the provisions of:
- 11 (d) underligger de bestemmelserne i:
- 12 (e) conformer aux stipulations des:
- 13 (fr) respecter les dispositions de:
- 14 (de) entsprechen den Bestimmungen von:
- 15 (it) rispettare le disposizioni per:
- 16 (ru) соответствовать условиям:
- 17 (uk) відповідати умовам:
- 18 (uk) відповідати умовам:

Electromagnetic Compatibility 2014/30/EU Machinery 2006/42/EC

- 01 Directives amended
- 02 Directives, med senere ændringer
- 03 Directives, les que modifiées
- 04 Richtlinien, zoals gewijzigd
- 05 Directives, con le modifiche
- 06 Директиви, з внесенням змін
- 07 Директиви, з внесенням змін
- 08 Directives, conform amendementen
- 09 Директиви, з внесенням змін
- 10 Directives, med senere ændringer
- 11 Direktive, med frelagna ändringar
- 12 Direktive, les que modifiées
- 13 Direktive, zoals gewijzigd
- 14 in vianem znaní
- 15 Spomenice, kako je izmenjeno
- 16 irányelvi (ek) módosítások rendelkezései
- 17 z późniejszych uaktężeń
- 18 Direktive, cu amendamentele respective
- 19 Direktive z uesmi spremenjenimi
- 20 Direktiv, ktoré boli zmenené
- 21 Директив, с внесенням змін
- 22 Direktiv, con le modifiche
- 23 Direktiv, z uesmi spremenjenimi
- 24 Spomenice, i pakovanju izmenjena
- 25 Дієзміни, з внесенням змін

- 01 Not* as set out in <A> and judged positively by
- 02 Hinweis* wie in <A> angegeben und von positiv beurteilt/gem. Zertifikat <C>
- 03 Remark* tel que défini dans <A> et évalué positivement par
- 04 Bemerk* zoals vermeld in <A> en positief beoordeeld door
- 05 Nota* como se establece en <A> y es valorado positivamente por
- 06 Not* defined in <A> and judged positively by
- 07 Hinweis* wie in <A> angegeben und von positiv beurteilt/gem. Zertifikat <C>
- 08 Remark* tel que défini dans <A> et évalué positivement par
- 09 Bemerk* zoals vermeld in <A> en positief beoordeeld door
- 10 Nota* como se establece en <A> y es valorado positivamente por
- 11 Information* enigi <A> och godkänns av enligt Certifikat <C>
- 12 Merk* som det framgår av <A> och krävs bekräftad av enligt Certifikat <C>
- 13 Huom* jolla on esitetty asiallisissa <A> ja jolla on myöntänyt Sertifikaatin <C>
- 14 Poznámka* jak bylo uvedeno v <A> a pozitivně zjištěno v rámci osvědčení <C>
- 15 Napomena* kako je izloženo u <A> pozitivno ocijenjeno od strane prema Certifikatu <C>
- 16 Megjegyzés* az A) pontban leírt igazolta a megjelölt, az E) tanúsítvány szerinti <C> tanúsítvány szerint
- 17 Uvešt* zgoraj opisanega <A> in odobreno pozitivno potrdilo izdano v skladu s <C>
- 18 Not* jak bylo uvedeno v <A> a pozitivně zjištěno v rámci osvědčení <C>
- 19 Opomba* kako je izloženo v <A> in odobreno s strani v skladu s osvedčenjem <C>
- 20 Märkus* nagu on näidatud dokumentis <A> ja heaks kiidetud järgi vastavalt sertifikaadile <C>
- 21 Zabeleška* izjavo o izpolnitvi <A> in o odobrenju v skladu s <C>
- 22 Pastaba* kaip nurodyta <A> ir kaip patvirtinti susijęsu pagal sertifikato <C>
- 23 Píznám* jak je uvedeno v <A> a pozitivně zjištěno v rámci osvědčení <C>
- 24 Poznámka* jak je uvedeno v <A> a pozitivně zjištěno v rámci osvědčení <C>
- 25 Not* jak bylo uvedeno v <A> a pozitivně zjištěno v rámci osvědčení <C>

- 01** Daikin Europe N.V. is authorised to compile the Technical Construction File.
- 02** Daikin Europe N.V. hat die Berechtigung die Technische Konstruktionsakte zusammenzustellen.
- 03** Daikin Europe N.V. est autorisée à compiler le Dossier de Construction Technique.
- 04** Daikin Europe N.V. is bevoegd om het Technisch Constructie dossier samen te stellen.
- 05** Daikin Europe N.V. está autorizada a compilar el Archivo de Construcción Técnica.
- 06** Daikin Europe N.V. è autorizzata a redigere il File Tecnico di Costituzione.
- 07** H Daikin Europe N.V. eiwa õigustatud koostada tehnikakonstruktsiooni faili.
- 08** A Daikin Europe N.V. está autorizada a compilar a documentação técnica de fabrico.
- 09** Компания Daikin Europe N.V. уполномочена составить Комитент Технической Документации.
- 10** Daikin Europe N.V. is bevoegd om het Technisch Constructie dossier samen te stellen.
- 11** Daikin Europe N.V. está autorizada a compilar el Archivo de Construcción Técnica.
- 12** Daikin Europe N.V. hat laretselse til å kompilere den Tekniske konstruksjonsfilen.
- 13** Daikin Europe N.V. on valitud koostama tehnikasüsteemi faili.
- 14** Společnost Daikin Europe N.V. má oprávnění ke kompilaci souhrnné technické konstrukce.
- 15** Daikin Europe N.V. je ovlašten za izradu Databaze o tehničkoj konstrukciji.
- 16** A Daikin Europe N.V. jogosult a műszaki konstrukciós dokumentáció összeszállítására.
- 17** Daikin Europe N.V. má povolenie na zberanie (opracovanie) dokumentácie (konstrukčnej).
- 18** Daikin Europe N.V. este autorizat să compileze Dosarul tehnic de construcție.
- 19** Daikin Europe N.V. je pooblaščen za sestavo datoteke s tehnično mapo.
- 20** Daikin Europe N.V. on voluttu koostama tehnilisi dokumentatsiooni.
- 21** Daikin Europe N.V. e otoplašena da sastavi Arhiv za tehničku konstrukciju.
- 22** Daikin Europe N.V. yra įgaliota sudaryti šį techninės konstrukcijos failą.
- 23** Daikin Europe N.V. ir autorizēt sastādīt tehniško dokumentāciju.
- 24** Spoločnosť Daikin Europe N.V. je oprávnená vyvíjať súbor technickej konštrukcie.
- 25** Daikin Europe N.V. Teknik Yapı Dairesinin yetkilidir.

- 16 megjelöltek az alábbi szabvány(ok)nak vagy egy vagy több szabványi dokumentum(ok)nak, az azokat előírás szerint használják:
- 17 szerint a normák megnevezésére (a normák dokumentumait normalizálva), pod varkenen te gebruiken te zijnerzijde met naszami instructies:
- 18 (en) conform de volgende norm(en) of één of meer andere bindende document(en) zijn, op voorwaarde dat ze worden gebruikt overeenkomstig onze instructies
- 19 skladni z naslednjimi standardi in drugimi normativi, pod pogojem, da se uporabijo v skladu z našimi navodili:
- 20 on vastavuses järgmistele standarditele (ja või teile normatiivsete dokumendidele, kui need kasutatakse vastavalt meie juhenditele:
- 21 conformește cu următoarele standarde și / sau alte documente normative), cu condiția ca acestea să fie utilizate în conformitate cu instrucțiunile noastre:
- 22 соответстват на следните стандарти или други нормативни документи, при условие, че се използват съгласно нашите инструкции:
- 23 ad, ja tehti alibiisi rajadaja nõudjumein, abissi eeskõiguse standardein et olemu normatiivne dokumente:
- 24 sa i zbrode s naslednjimi (normativi) dokumentima), za predpokrdu, že se používajú v súlade s našim navodmi:
- 25 (uk)in, laimainlamaz gora kulanimasi kosujulja aspektiki standartiar ve norm beliten bebelgare v yumudlar:

- 08 esão em conformidade com a(s) seguinte(s) norma(s) ou outro(s) documento(s) normativo(s), desde que estes sejam utilizados de acordo com as nossas instruções:
- 09 соответствует следующим стандартам или другим нормативным документам, при условии их использования согласно нашим инструкциям:
- 10 ovenolider følgende standarder eller andre bindende dokumenter, forudsat at disse anvendes i henhold til vores instruktioner:
- 11 respektive utrustning är utvald i överensstämmelse med och följer följande standard(er) eller andra normgivande dokument, under förutsättning att användning sker i överensstämmelse med våra instruktioner:
- 12 respektive usitji eri i överensstemmelse med følgende standard(er) eller andre normgivende dokument(er), under forutsetning av, at disse brukes i henhold til våre instruksjoner:
- 13 vastavast searuvann standardin ja muiden õhjeliseid dokumentien vastimüksia eelviitiden, etta nita käytkään õhjelidemme mukalsesi:
- 14 za predpokrdu, že jsou využívány v souladu s našimi pokyny, obdobněji následujícími normám nebo normativními dokumenty:
- 15 u skladu sa s následujícím standardom (ami) ili drugim normativnim dokumentom (ima), uz uvjet da se oni koriste u skladu s našim uputama:

- 01 are in conformity with the following standard(s) or other normative document(s), provided that these are used in accordance with our instructions:
- 02 (den) i overensstemmelse med følgende standard(er) eller andre normgivende dokument(er), forudsat at disse anvendes i henhold til vores instruktioner
- 03 sont conformes à la(s) norme(s) ou autre(s) document(s) normatif(s), pour autant qu'ils soient utilisés conformément à nos instructions
- 04 conform de volgende norm(en) of één of meer andere bindende document(en) zijn, op voorwaarde dat ze worden gebruikt overeenkomstig onze instructies
- 05 están en conformidad con la(s) siguiente(s) norma(s) u otro(s) documento(s) normativo(s), siempre que sean utilizados de acuerdo con nuestras instrucciones
- 06 sono conformi alle seguenti standardi o altri documenti) a carattere normativo, a patto che vengano usati in conformità alle nostre istruzioni
- 07 є в повній відповідності до наступних стандартів (або інших документів) нормативного характеру, за умови їх використання відповідно до наших інструкцій
- 08 (uk) відповідає наступним стандартам (або іншим документам) нормативного характеру, за умови їх використання відповідно до наших інструкцій



Inhaltsverzeichnis

1	Über die Dokumentation	5
1.1	Informationen zu diesem Dokument.....	5
2	Besondere Sicherheitshinweise für Installateure	6
3	Über die Verpackung	8
3.1	Außengerät.....	8
3.1.1	So entfernen Sie das Zubehör vom Außengerät	8
4	Installation des Geräts	8
4.1	Den Ort der Installation vorbereiten	8
4.1.1	Anforderungen an den Installationsort für die Außeneinheit.....	8
4.1.2	Zusätzliche Anforderungen an den Installationsort für die Außeneinheit bei kaltem Klima.....	8
4.2	Montieren des Außengeräts	9
4.2.1	Voraussetzungen für die Installation.....	9
4.2.2	So installieren Sie die Außeneinheit	9
4.2.3	Für einen Ablauf sorgen.....	9
5	Installation der Leitungen	9
5.1	Vorbereiten der Kältemittelleitungen	9
5.1.1	Anforderungen an die Kältemittelleitungen	9
5.1.2	Isolieren der Kältemittelleitungen.....	9
5.1.3	Länge der Kältemittelleitung und Höhenunterschied ..	10
5.2	Anschließen der Kältemittelleitung	10
5.2.1	So schließen Sie Kältemittelrohre an die Außeneinheit an	10
5.3	Überprüfen der Kältemittelleitung.....	10
5.3.1	So führen Sie eine Leckprüfung durch.....	10
5.3.2	So führen Sie die Vakuumtrocknung durch	10
6	Einfüllen des Kältemittels	11
6.1	Über das Kältemittel	11
6.2	So ermitteln Sie die nachzufüllende zusätzliche Kältemittelmenge.....	11
6.3	Die Menge für eine komplette Neubefüllung bestimmen.....	11
6.4	So füllen Sie zusätzliches Kältemittel ein	11
6.5	So bringen Sie den Aufkleber mit Hinweisen zu fluoridierten Treibhausgasen an.....	12
7	Elektroinstallation	12
7.1	Spezifikationen der Standardelektroteile.....	13
7.2	Anschluss der elektrischen Leitungen an das Außengerät	13
8	Abschließen der Installation des Außengeräts	13
8.1	So schließen Sie die Installation des Außengeräts ab	13
9	Erweiterte-Funktion	13
9.1	Anlagen-Einstellung	13
9.1.1	So stellen Sie den Anlagenmodus ein	13
9.2	Standby-Stromsparfunktion	14
9.2.1	Über die Standby-Stromsparfunktion.....	14
9.2.2	Die Standby-Stromsparfunktion einschalten.....	14
10	Inbetriebnahme	14
10.1	Checkliste vor Inbetriebnahme.....	14
10.2	Checkliste während der Inbetriebnahme	15
10.3	So führen Sie einen Testlauf durch	15
11	Fehlerdiagnose und -beseitigung	15
11.1	Fehlerdiagnose anhand der LED auf Platine der Außeneinheit	15
12	Entsorgung	15
13	Technische Daten	15
13.1	Schaltplan.....	15

1 Über die Dokumentation

1.1 Informationen zu diesem Dokument

Zielgruppe

Autorisierte Monteure



WARNUNG

Darauf achten, dass Installation, Servicearbeiten, Wartungsarbeiten, Reparaturen und die dafür verwendeten Materialien den Instruktionen von Daikin entsprechen und gemäß den vor Ort geltenden gesetzlichen Vorschriften nur von entsprechend qualifizierten Fachkräften ausgeführt werden. In Europa und in Gebieten, wo die IEC Standards gelten, ist EN/IEC 60335-2-40 der anzuwendende Standard.



INFORMATION

Dieses Dokument enthält Instruktionen zur Installation, die nur für die Außeneinheit gelten. Anleitung zur Installation der Inneneinheit (Montage der Inneneinheit, Kältemittelleitung an die Inneneinheit anschließen, Inneneinheit elektrisch verkabeln...) finden Sie in der Installationsanleitung zur Inneneinheit.

Dokumentationssatz

Dieses Dokument ist Teil eines Dokumentationssatzes. Der vollständige Satz besteht aus:

- **Allgemeine Sicherheitshinweise:**

- Sicherheitshinweise, die Sie vor der Installation lesen MÜSSEN
- Format: Papier (im Kasten für die Außeneinheit)

- **Installationsanleitung für die Außeneinheit:**

- Installationsanweisungen
- Format: Papier (im Kasten für die Außeneinheit)

- **Referenz für Installateure:**

- Vorbereitung der Installation, Referenzdaten,...
- Format: Digital gespeicherte Dateien auf <http://www.daikineurope.com/support-and-manuals/product-information/>

Neueste Ausgaben der mitgelieferten Dokumentation können auf der regionalen Daikin-Webseite oder auf Anfrage bei Ihrem Händler verfügbar sein.

Die Original-Dokumentation ist auf Englisch verfasst. Bei der Dokumentation in anderen Sprachen handelt es sich um Übersetzungen des Originals.

Technische Konstruktionsdaten

- Ein **Teil** der jüngsten technischen Daten ist verfügbar auf der regionalen Website Daikin (öffentlich zugänglich).
- Der **vollständige Satz** der jüngsten technischen Daten ist verfügbar auf dem Daikin Business Portal (Authentifizierung erforderlich).

2 Besondere Sicherheitshinweise für Installateure

2 Besondere Sicherheitshinweise für Installateure

Beachten Sie stets die folgenden Sicherheitshinweise und Vorschriften.

Einheit installieren (siehe "4 Installation des Geräts" ▶ 8)

WARNUNG

Die Installation muss von einer Fachkraft durchgeführt werden. Die Auswahl der Materialien und die Installation müssen den gesetzlichen Vorschriften entsprechen. In Europa ist die Norm EN378 zu erfüllen.

Installationsort (siehe "4.1 Den Ort der Installation vorbereiten" ▶ 8)

VORSICHT

- Prüfen Sie, ob der Platz der Installation tragfähig genug ist, um das Gewicht der Einheit zu tragen. Eine mangelhafte Installation ist gefährlich. Es können auch Vibrationen dadurch verursacht werden oder ungewöhnliche Betriebsgeräusche.
- Achten Sie darauf, dass genügend Platz für Wartungsarbeiten ist.
- Die Einheit NICHT so installieren, dass sie Kontakt mit der Decke oder einer Wand hat, weil dadurch Vibrationen entstehen können.

WARNUNG

Das Gerät muss in einem Raum gelagert werden, in dem es keine kontinuierlich vorhandene Entzündungsquelle gibt (Beispiel: offene Flammen, ein mit Gas betriebenes Haushaltsgerät oder ein mit elektrisches Heizgerät).

Anschließen der Kältemittelleitungen (siehe "5.2 Anschließen der Kältemittelleitung" ▶ 10)

VORSICHT

- Bei Einheiten, die während der Verbringung mit Kältemittel R32 geladen werden, ist vor Ort kein Hartlöten oder Schweißen durchzuführen.
- Wenn während der Installation des Kältemittelsystems Teile zusammengefügt werden müssen, bei denen mindestens ein Teil mit Kältemittel geladen ist, müssen die folgenden Anforderungen erfüllt werden: Verbindungsstücke, die innerhalb belegter Räume nicht dauerhaft sind, sind bei R32 nicht zugelassen. Das gilt nicht für vor Ort erstellte Verbindungen, die die Inneneinheit direkt mit dem Rohrsystem verbinden. Vor Ort erstellte Verbindungen, die das Rohrsystem direkt mit Inneneinheiten verbinden, müssen nicht dauerhafter Natur sein.

VORSICHT

- Die Überwurfmutter verwenden, die an der Einheit angebracht ist.
- Um Gasaustritte zu vermeiden, geben Sie Kältemittelöl nur auf die Innenflächen der Bördelanschlüsse. Verwenden Sie Kältemittelöl für R32.
- Verbindungsstücke NICHT mehrmals benutzen.

VORSICHT

- Verwenden Sie KEIN Mineralöl am aufgedornen Teil.
- Verwenden Sie KEINE Rohrleitungen von vorigen Installationen.
- NIEMALS einen Trockner bei dieser R32-Einheit installieren, sonst kann sich deren Lebensdauer verkürzen. Das trocknende Material kann sich ablösen und das System beschädigen.

WARNUNG

Bei der Installation müssen erst die Kältemittelleitungen fest angeschlossen sein. Erst dann darf der Verdichter gestartet werden. Sind die Kältemittelleitungen NICHT angeschlossen und ist das Absperrventil geöffnet, wenn der Verdichter läuft, dann wird Luft eingesogen. Dadurch entsteht im Kältemittelkreislauf ein anomaler Druck, der zu Beschädigungen führen kann und sogar zu Körperverletzungen.

VORSICHT

- Bei unzureichendem Aufdornen kann Kältemittelgas austreten.
- Bördelanschlüsse nicht wiederverwenden. Verwenden Sie neue Bördelanschlüsse, um Kältemittelgaslecks zu verhindern.
- Verwenden Sie nur die Überwurfmutter, die dem Gerät beiliegen. Bei Verwendung anderer Überwurfmutter könnte Kältemittel entweichen.

VORSICHT

NICHT die Ventile öffnen, wenn Bördelarbeiten noch nicht abgeschlossen sind. Sonst könnte Kältemittelgas austreten.

GEFAHR: EXPLOSIONSGEFAHR

Die Einheit NICHT starten, wenn in ihr ein Unterdruck herrscht.

Kältemittel einfüllen (siehe "6 Einfüllen des Kältemittels" ▶ 11)

WARNUNG

Das Kältemittel innerhalb der Einheit ist verhalten entflammbar, doch tritt es normalerweise NICHT aus. Falls es eine Kältemittel-Leckage gibt und das austretende Kältemittel in Kontakt kommt mit Feuer eines Brenners, Heizgeräts oder Kochers, kann das zu einem Brand führen oder zur Bildung eines schädlichen Gases.

Schalten Sie alle brennbaren Heizgeräte aus, lüften Sie den Raum und nehmen Sie Kontakt mit dem Händler auf, bei dem Sie das Gerät erworben haben.

Die Einheit ERST DANN wieder benutzen, nachdem ein Servicetechniker bestätigt hat, dass das Teil, aus dem das Kältemittel ausgetreten ist, repariert ist.

WARNUNG

- Verwenden Sie nur Kältemittel des Typs R32. Andere Substanzen können zu Explosionen und Unfällen führen.
- R32 hält fluorierte Treibhausgase. Sein Erderwärmungspotenzial (GWP = global warming potential) hat den Wert 675. Setzen Sie diese Gase NICHT in die Atmosphäre frei.
- Verwenden Sie IMMER Schutzhandschuhe und eine Schutzbrille, wenn Sie Kältemittel einfüllen.



VORSICHT

Füllen Sie NICHT mehr als die angegebene Menge Kältemittel ein, um eine Beschädigung des Verdichters zu vermeiden.



WARNUNG

Vermeiden Sie unbeabsichtigten DIREKTEN Kontakt mit auslaufendem Kältemittel. Es besteht sonst Verletzungsgefahr, insbesondere könnten Sie Frostbeulen davontragen.

Elektroinstallation (siehe "7 Elektroinstallation" [p 12])



WARNUNG

Alle Installationen müssen den vor Ort geltenden gesetzlichen Vorschriften entsprechen.



WARNUNG

- Alle Verkabelungen MÜSSEN von einem qualifizierten Elektriker durchgeführt werden und der gültigen Gesetzgebung entsprechen.
- Nehmen Sie die Elektroanschlüsse an festen Kabelleitungen vor.
- Alle bauseitig zu liefernden Komponenten und alle elektrischen Installationen MÜSSEN der gültigen Gesetzgebung entsprechen.



WARNUNG

- Eine fehlende oder falsche N-Phase in der Stromversorgung kann eine Beschädigung der Installation zur Folge haben.
- Herstellen der Erdung. Erden Sie das Gerät NICHT über ein Versorgungsrohr, einen Überspannungsableiter oder ein Telefon. Bei unzureichender Erdung besteht Stromschlaggefahr.
- Installieren Sie alle erforderlichen Sicherungen und Schutzschalter.
- Sichern Sie die elektrischen Leitungen mit Kabelbindern, so dass sie NICHT in Kontakt mit scharfen Kanten oder Rohrleitungen (dies gilt insbesondere für die Hochdruckseite) geraten.
- Verwenden Sie KEINE Drähte mit Verzweigungen, Litzendrähte, Verlängerungskabel oder Verbindungen einer Sternanordnung. Sie können zu Überhitzung, Stromschlag oder Bränden führen.
- Installieren Sie Keinen Phasenschieber-Kondensators, da dieses Gerät mit einem Inverter ausgestattet ist. Ein Phasenschieber-Kondensator verringert die Leistung und kann zu Unfällen führen.



WARNUNG

Verwenden Sie für die Stromversorgungskabel IMMER ein mehradriges Kabel.



WARNUNG

Verwenden Sie einen allpoligen Abschalter mit einer Kontakttrennung von mindestens 3 mm der bei einer Überspannungssituation der Kategorie III die komplette Trennung gewährleistet.



WARNUNG

Bei Beschädigungen des Stromversorgungskabels MUSS dieses vom Hersteller, dessen Vertreter oder einer entsprechend qualifizierten Fachkraft ausgewechselt werden, um Gefährdungsrisiken auszuschließen.



WARNUNG

Die Stromversorgung NICHT an der Inneneinheit anschließen. Es besteht sonst Stromschlag- oder Brandgefahr.



WARNUNG

- Im Inneren des Produkts KEINE vor Ort gekauften elektrischen Teile verwenden.
- Die Stromversorgungsleitung für die Kondensatabfluss-Pumpe usw. NICHT von der Klemmleiste abzweigen. Es besteht sonst Stromschlag- oder Brandgefahr.



WARNUNG

Achten Sie darauf, dass sich Verbindungskabel nicht in unmittelbarer Nähe von nicht-thermoisolierten Kupferrohren befinden, weil solche Rohre sehr heiß werden können.



GEFAHR: STROMSCHLAGEFAHR

Alle elektrischen Teile (einschließlich Thermistoren) werden über den Netzanschluss mit Strom versorgt. Die Teile NICHT mit bloßen Händen berühren.



GEFAHR: STROMSCHLAGEFAHR

Unterbrechen Sie die Stromversorgung für mindestens 10 Minuten und messen Sie die Spannung an den Klemmen der Kondensatoren des Hauptstromkreises oder an elektrischen Bauteilen, bevor Sie Wartungsarbeiten durchführen. Die Spannung MUSS unter 50 V DC liegen, bevor Sie elektrische Bauteile berühren können. Die Lage der Klemmen entnehmen Sie dem Schaltplan.

Installation der Inneneinheit abschließen (siehe "8 Abschließen der Installation des Außengeräts" [p 13])



GEFAHR: STROMSCHLAGEFAHR

- Achten Sie darauf, dass das System korrekt geerdet wird.
- Schalten Sie erst die Stromzufuhr ab, bevor Sie Wartungsarbeiten vornehmen.
- Erst die Abdeckung des Schaltkastens installieren, bevor Sie die Stromversorgung einschalten.

Inbetriebnahme (siehe "10 Inbetriebnahme" [p 14])



GEFAHR: STROMSCHLAGEFAHR



GEFAHR: GEFAHR DURCH VERBRENNEN ODER VERBRÜHEN



VORSICHT

Auf KEINEN Fall den Probelauf durchführen, während Sie an den Inneneinheiten gearbeitet wird.

Wenn Sie den Probelauf durchführen, arbeiten NICHT nur die Außeneinheit, sondern auch die angeschlossenen Inneneinheiten. Das Arbeiten an einer Inneneinheit während der Durchführung eines Probelaufs ist gefährlich.



VORSICHT

Finger, Stäbe und andere Gegenstände NICHT in den Lufteinlass und -auslass einführen. Der Ventilatorschutz darf NICHT entfernt werden. Wenn sich der Ventilator mit hoher Drehzahl dreht, könnten Verletzungen verursacht werden.

3 Über die Verpackung

3 Über die Verpackung

3.1 Außengerät

3.1.1 So entfernen Sie das Zubehör vom Außengerät

- 1 Die Außeneinheit anheben.
- 2 Unten am Paket das Zubehör entfernen.

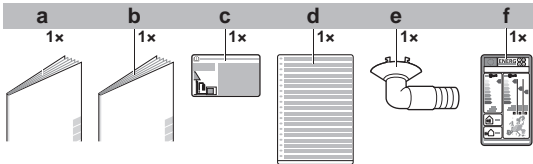

- a Allgemeine Sicherheitshinweise
- b Installationsanleitung für die Außeneinheit
- c Etikett bezüglich fluorierte Treibhausgase
- d Mehrsprachiges Etikett für fluorierte Treibhausgase
- e Ablassschraube (befindet sich unten in der Verpackungskiste)
- f Energiezeichen

4 Installation des Geräts



WARNUNG

Die Installation muss von einer Fachkraft durchgeführt werden. Die Auswahl der Materialien und die Installation müssen den gesetzlichen Vorschriften entsprechen. In Europa ist die Norm EN378 zu erfüllen.

4.1 Den Ort der Installation vorbereiten



WARNUNG

Das Gerät muss in einem Raum gelagert werden, in dem es keine kontinuierlich vorhandene Entzündungsquelle gibt (Beispiel: offene Flammen, ein mit Gas betriebenes Haushaltsgerät oder ein mit elektrisches Heizgerät).

4.1.1 Anforderungen an den Installationsort für die Außeneinheit

Achten Sie darauf, dass folgende Abstände eingehalten werden:

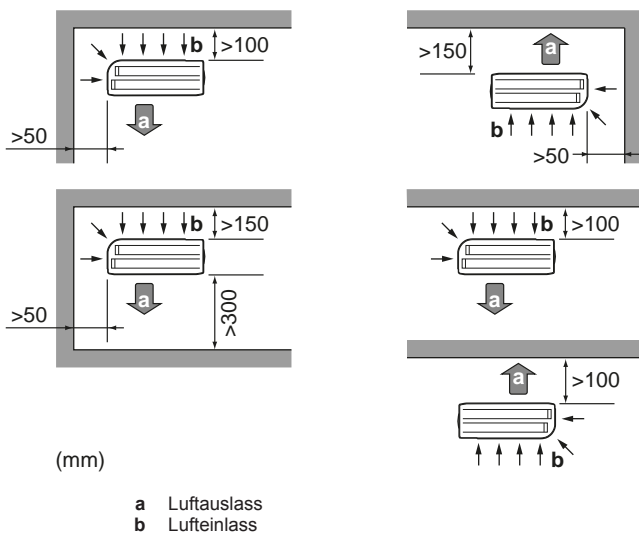

HINWEIS

Die Wand an der Auslassseite der Außeneinheit MUSS ≤ 1200 mm hoch sein.

Es wird empfohlen, eine Ablenkplatte anzubringen, wenn der Luftauslass dem Wind ausgesetzt ist.

Es wird empfohlen, das Außengerät so zu installieren, dass der Lufteinlass zur Wand zeigt und NICHT direkt Wind ausgesetzt ist.

Das Gerät NICHT in schallsensiblen Umgebungen installieren (z. B. in der Nähe von Schlafzimmern), an denen die Betriebsgeräusche Störungen verursachen könnten.

Hinweis: Wird unter den tatsächlichen Installationsbedingungen der Geräuschpegel gemessen, dann kann ein höherer Wert gemessen werden als der, der im Geräuschspektrum im Datenbuch angegeben ist. Das liegt an Schallreflexionen und Umgebungsgeräuschen.



INFORMATION

Der Schalldruckpegel liegt unter 70 dBA.

Die Außeneinheit ist ausschließlich für die Außeninstallation konzipiert und für den Betrieb bei Außentemperaturen, die in der Tabelle unten angegeben sind (es sei denn, in der Betriebsanleitung der angeschlossenen Inneneinheit sind andere angegeben).

Modell	Kühlen	Heizen
RXM-R, ARXM-R	$-10 \sim -50^{\circ}\text{C}_{\text{tr}}$	$-20 \sim 24^{\circ}\text{C}_{\text{tr}}$
RXA-A, RXJ-M	$-10 \sim 46^{\circ}\text{C}_{\text{tr}}$	$-15 \sim 24^{\circ}\text{C}_{\text{tr}}$

4.1.2 Zusätzliche Anforderungen an den Installationsort für die Außeneinheit bei kaltem Klima

Schützen Sie das Außengerät gegen direkten Schneefall und achten Sie darauf, dass das Außengerät NIEMALS zugeschnitten ist.

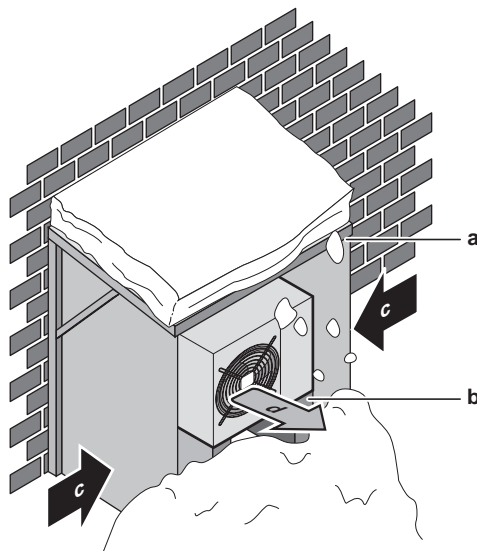

- a Schneedecke oder Unterstand
- b Untergestell
- c Vorherrschende Windrichtung
- d Luftauslass

Unterhalb der Einheit sollte ein Abstand von mindestens 150 mm frei gelassen werden (in Gegenden mit starken Schneefällen 300 mm). Sorgen Sie außerdem dafür, dass die Einheit so positioniert wird, dass sie sich bei Schnee mindestens 100 mm über der maximal zu erwartenden Schneehöhe befindet. Falls erforderlich, bauen Sie einen Sockel. Weitere Einzelheiten siehe "4.2 Montieren des Außengeräts" [9].

In Gebieten, wo mit starkem Schneefall zu rechnen ist, muss ein Installationsort gewählt werden, an dem der Schnee den Betrieb der Einheit NICHT beeinträchtigt. Für den Fall, dass der Schnee von der Seite kommen könnte, sorgen Sie dafür, dass die Wärmetauscher-

Rohrschlange nicht mit Schnee in Berührung kommt. Falls erforderlich, ein Vordach oder einen Schuppen gegen Schnee und einen Sockel bauen.

4.2 Montieren des Außengeräts

4.2.1 Voraussetzungen für die Installation

In Fällen, wo das Gebäude Vibrationen ausgesetzt sein könnte, benutzen Sie ein schwingungsfreies Gummi (bauseitig zu liefern).

Halten Sie hierzu jeweils 4 Sätze M8- oder M10-Ankerbolzen, Muttern und Unterlegscheiben bereit (bauseitig zu liefern).

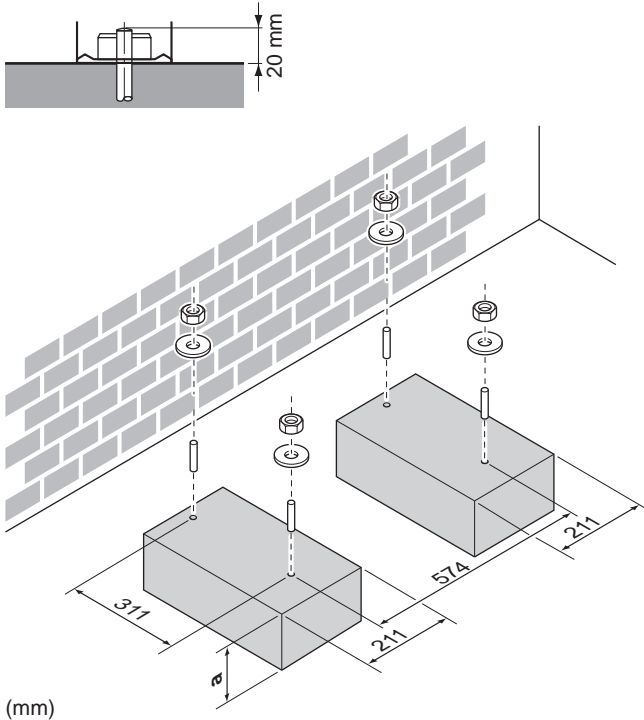

a 100 mm über erwartbarer Schneehöhe

4.2.2 So installieren Sie die Außeneinheit

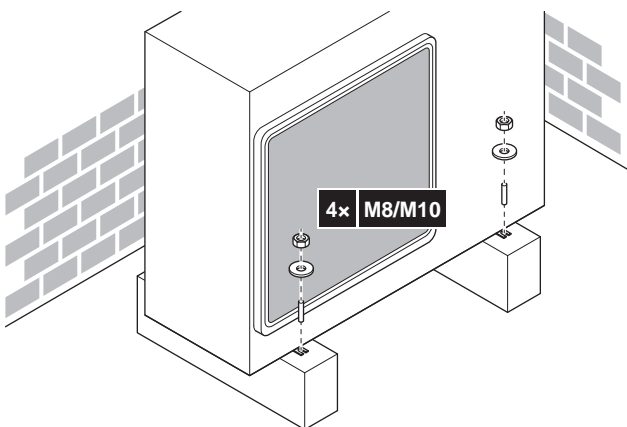

4.2.3 Für einen Ablauf sorgen



HINWEIS

Wird die Einheit in einem Gebiet mit kaltem Klima installiert, treffen Sie geeignete Maßnahmen um sicherzustellen, dass Kondenswasser NICHT gefrieren kann.



HINWEIS

Wenn die Abflusslöcher der Außeneinheit durch einen Montagesockel oder durch die Fußbodenoberfläche verdeckt werden, dann platzieren Sie unter die Füße der Außeneinheit zusätzliche Fußsockel mit einer Höhe von ≤ 30 mm.



INFORMATION

Informationen zu den verfügbaren Optionen erhalten Sie bei Ihrem Händler.

- 1 Verwenden Sie für den Abfluss eine Ablassschraube.
- 2 Verwenden Sie einen $\varnothing 16$ mm-Schlauch (bauseitig zu liefern).

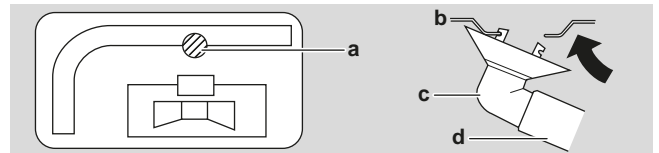

- a Ablassstutzen
- b Unterer Rahmen
- c Ablaufrohrstopfen
- d Schlauch (bauseitig zu liefern)

5 Installation der Leitungen

5.1 Vorbereiten der Kältemittelleitungen

5.1.1 Anforderungen an die Kältemittelleitungen



HINWEIS

Die Rohre und andere unter Druck stehende Teile müssen für Kältemittel geeignet sein. Für das Kältemittel sind mit Phosphorsäure deoxidierte, übergangslos verbundene Kupferrohre zu verwenden.

- **Rohrmaterial:** Mit Phosphorsäure deoxidierte, übergangslos verbundene Kupferrohre.
- **Bördelanschlüsse:** Verwenden Sie ausschließlich weichgeglühtes Material.
- **Rohrdurchmesser:**

Flüssigkeitsleitung	$\varnothing 6,4$ mm (1/4")
Gasleitung	$\varnothing 9,5$ mm (3/8")

- **Rohrleitungs-Härtegrad und -stärke:**

Outer diameter (\varnothing)	Temper grade	Thickness (t) ^(a)	
6.4 mm (1/4")	Annealed (O)	≥ 0.8 mm	
9.5 mm (3/8")	Annealed (O)		

^(a) Je nach den geltenden gesetzlichen Vorschriften und dem maximalen Betriebsdruck der Einheit (siehe "PS High" auf dem Typenschild der Einheit) ist möglicherweise eine größere Rohrstärke erforderlich.

5.1.2 Isolieren der Kältemittelleitungen

- Verwenden Sie als Isoliermaterial Polyethylenschaum:
 - Wärmeübertragungsrate zwischen 0,041 und 0,052 W/mK (0,035 und 0,045 kcal/mh°C)
 - mit einer Hitzebeständigkeit von mindestens 120°C
- Isolationsdicke

5 Installation der Leitungen

Rohr- Außendurchmesser (\varnothing_p)	Innendurchmesser der Isolation (\varnothing_i)	Isolationsdicke (t)
6,4 mm (1/4")	8~10 mm	≥10 mm
9,5 mm (3/8")	12~15 mm	

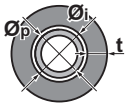

Liegen die Temperaturen überwiegend über 30°C und hat die Luft eine relative Luftfeuchtigkeit über 80%, muss das Isoliermaterial mindestens 20 mm dick sein, damit sich auf der Oberfläche des Isoliermaterials kein Kondensat bildet.

5.1.3 Länge der Kältemittelleitung und Höhenunterschied

Was?	Entfernung
Maximal zulässige Rohrlänge	20 m
Zulässige Mindest-Rohrlänge	1,5 m
Maximal zulässiger Höhenunterschied	15 m

5.2 Anschließen der Kältemittelleitung



GEFAHR: GEFAHR DURCH VERBRENNEN ODER VERBRÜHEN



VORSICHT

- Bei Einheiten, die während der Verbringung mit Kältemittel R32 geladen werden, ist vor Ort kein Hartlöten oder Schweißen durchzuführen.
- Wenn während der Installation des Kältemittelsystems Teile zusammengefügt werden müssen, bei denen mindestens ein Teil mit Kältemittel geladen ist, müssen die folgenden Anforderungen erfüllt werden: Verbindungsstücke, die innerhalb belegter Räume nicht dauerhaft sind, sind bei R32 nicht zugelassen. Das gilt nicht für vor Ort erstellte Verbindungen, die die Inneneinheit direkt mit dem Rohrsystem verbinden. Vor Ort erstellte Verbindungen, die das Rohrsystem direkt mit Inneneinheiten verbinden, müssen nicht dauerhafter Natur sein.

5.2.1 So schließen Sie Kältemittelrohre an die Außeneinheit an

- Rohrleitungslänge.** Die Länge der bauseitigen Rohre so kurz wie möglich halten.
- Rohrleitungsschutz.** Die bauseitigen Rohre sind gegen physikalische Beschädigung zu schützen.



WARNUNG

Bei der Installation müssen erst die Kältemittelleitungen fest angeschlossen sein. Erst dann darf der Verdichter gestartet werden. Sind die Kältemittelleitungen NICHT angeschlossen und ist das Absperrventil geöffnet, wenn der Verdichter läuft, dann wird Luft eingesogen. Dadurch entsteht im Kältemittelkreislauf ein anormaler Druck, der zu Beschädigungen führen kann und sogar zu Körperverletzungen.



VORSICHT

- Die Überwurfmutter verwenden, die an der Einheit angebracht ist.
- Um Gasaustritte zu vermeiden, geben Sie Kältemittelöl nur auf die Innenflächen der Bördelanschlüsse. Verwenden Sie Kältemittelöl für R32.
- Verbindungsstücke NICHT mehrmals benutzen.

- Den Kältemittelflüssigkeit-Anschluss von der Inneneinheit an das Flüssigkeits-Absperrventil der Außeneinheit anschließen.

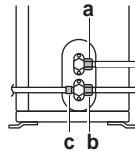

- a Flüssigkeits-Absperrventil
- b Gas-Absperrventil
- c Service-Stutzen

- Den Anschluss des gasförmigen Kältemittels von der Inneneinheit an das Gas-Absperrventil der Außeneinheit anschließen.



HINWEIS

Es wird empfohlen, die Kältemittelleitung zwischen Innen- und Außengerät in einem Kanal zu verlegen oder die Kältemittelleitung mit Klebeband zu umwickeln.

5.3 Überprüfen der Kältemittelleitung

5.3.1 So führen Sie eine Leckprüfung durch



HINWEIS

Überschreiten Sie NICHT den maximalen Betriebsdruck des Geräts (siehe "PS High" am Typschild des Geräts).



HINWEIS

Verwenden Sie IMMER eine empfohlene Blasenprüfungslösung von Ihrem Händler.

Verwenden Sie NIEMALS Seifenwasser:

- Seifenwasser kann Risse an den Komponenten zur Folge haben, wie den Bördelmuttern oder den Kappen der Absperrventile.
- Seifenwasser kann Salz enthalten, das Feuchtigkeit absorbiert, die wiederum einfrieren kann, wenn die Rohre kalt werden.
- Seifenwasser enthält Ammoniak, der zu Korrosion an den Bördelverbindungen führen kann (zwischen der Bördelmutter aus Messing und der Kupferbördelung).

- Füllen Sie das System mit Stickstoffgas bis zu einem Druck von mindestens 200 kPa (2 Bar) auf. Es wird empfohlen, den Druck auf 3000 kPa (30 Bar) zu erhöhen, um kleine Undichtigkeiten zu erkennen.
- Prüfen Sie alle Verbindungen mithilfe der Blasenprüfungslösung auf Undichtigkeiten.
- Lassen Sie das Stickstoffgas vollständig ab.

5.3.2 So führen Sie die Vakuumtrocknung durch



GEFAHR: EXPLOSIONSGEFAHR

Die Einheit NICHT starten, wenn in ihr ein Unterdruck herrscht.

- 1 Im System einen Unterdruck herstellen, bis ein Ansaugdruck von -0,1 MPa (-1 bar) angezeigt wird.
- 2 Etwa 4-5 Minuten warten und dann den Druck überprüfen:

Wenn der Druck...	Dann...
unveränderlich ist	befindet sich keine Feuchtigkeit im System. Damit ist dieses Verfahren abgeschlossen.
zunimmt	befindet sich Feuchtigkeit im System. Fahren Sie mit dem nächsten Schritt fort.

- 3 Im System für mindestens 2 Stunden einen Ansaugdruck von -0,1 MPa (-1 bar) herstellen.
- 4 Nach AUSSCHALTEN der Pumpe mindestens 1 Stunde lang den Druck prüfen.
- 5 Wenn der Ziel-Unterdruck NICHT erreicht wird oder der Unterdruck NICHT 1 Stunde lang aufrecht gehalten werden kann, wie folgt vorgehen:
 - Das System erneut auf Leckagen überprüfen.
 - Erneut die Vakuumtrocknung durchführen.



HINWEIS

Daran denken, nach der Installation der Kältemittelleitungen und der Durchführung der Vakuumtrocknung die Absperrventile zu öffnen. Wird das System mit geschlossenen Absperrventilen betrieben, kann der Verdichter beschädigt werden.

6 Einfüllen des Kältemittels

6.1 Über das Kältemittel

Dieses Produkt enthält fluoridierte Treibhausgase. Setzen Sie Gase NICHT in die Atmosphäre frei.

Kältemitteltyp: R32

Erderwärmungspotenzial (GWP = global warming potential): 675



WARNUNG: SCHWER ENTZÜNDLICHES MATERIAL

Das Kältemittel in diesem Gerät ist schwer entflammbar.



WARNUNG

Das Gerät muss in einem Raum gelagert werden, in dem es keine kontinuierlich vorhandene Entzündungsquelle gibt (Beispiel: offene Flammen, ein mit Gas betriebenes Haushaltsgerät oder ein mit elektrisches Heizgerät).



WARNUNG

- Teile des Kältemittelkreislaufs NICHT durchbohren oder verbrennen.
- NUR solche Reinigungsmaterialien oder Hilfsmittel zur Beschleunigung des Enteisungsvorgangs benutzen, die vom Hersteller empfohlen werden.
- Beachten Sie, dass das Kältemittel innerhalb des Systems keinen Geruch hat.



WARNUNG

Das Kältemittel innerhalb der Einheit ist verhalten entflammbar, doch tritt es normalerweise NICHT aus. Falls es eine Kältemittel-Leckage gibt und das austretende Kältemittel in Kontakt kommt mit Feuer eines Brenners, Heizgeräts oder Kochers, kann das zu einem Brand führen oder zur Bildung eines schädlichen Gases.

Schalten Sie alle brennbaren Heizgeräte aus, lüften Sie den Raum und nehmen Sie Kontakt mit dem Händler auf, bei dem Sie das Gerät erworben haben.

Die Einheit ERST DANN wieder benutzen, nachdem ein Servicetechniker bestätigt hat, dass das Teil, aus dem das Kältemittel ausgetreten ist, repariert ist.



WARNUNG

Vermeiden Sie unbeabsichtigten DIREKTEN Kontakt mit auslaufendem Kältemittel. Es besteht sonst Verletzungsgefahr, insbesondere könnten Sie Frostbeulen davontragen.

6.2 So ermitteln Sie die nachzufüllende zusätzliche Kältemittelmenge

Gesamtlänge der Flüssigkeitsleitungen ...	dann...
≤10 m	füllen Sie KEIN zusätzliches Kältemittel ein.
>10 m	$R = (\text{Gesamtlänge (m) der Flüssigkeitsleitung} - 10 \text{ m}) \times 0,020$ $R = \text{Zusätzliche Füllmenge (kg) (gerundet in Einheiten von 0,01 kg)}$



INFORMATION

Die Rohrleitungslänge ist die unidirektionale Länge der Flüssigkeitsleitung.

6.3 Die Menge für eine komplette Neubefüllung bestimmen



INFORMATION

Wenn eine komplette Neubefüllung erforderlich ist, beträgt die Kältemittel-Gesamtmenge: werkseitig eingefüllte Kältemittelmenge (siehe Typenschild des Geräts) + ermittelte zusätzliche Menge.

6.4 So füllen Sie zusätzliches Kältemittel ein



WARNUNG

- Verwenden Sie nur Kältemittel des Typs R32. Andere Substanzen können zu Explosionen und Unfällen führen.
- R32 hält fluoridierte Treibhausgase. Sein Erderwärmungspotenzial (GWP = global warming potential) hat den Wert 675. Setzen Sie diese Gase NICHT in die Atmosphäre frei.
- Verwenden Sie IMMER Schutzhandschuhe und eine Schutzbrille, wenn Sie Kältemittel einfüllen.

Voraussetzung: Bevor Sie Kältemitte neu auffüllen, überzeugen Sie sich, dass die Kältemittelleitungen angeschlossen und überprüft worden sind (Dichtheitsprüfung und Vakuumtrocknung).

- 1 Den Kältemittelzylinder am Service-Stutzen anschließen.
- 2 Die zusätzliche Kältemittelmenge einfüllen.

7 Elektroinstallation

- Das Gas-Absperrventil öffnen.

6.5 So bringen Sie den Aufkleber mit Hinweisen zu fluorierten Treibhausgasen an

- Füllen Sie den Aufkleber wie folgt aus:

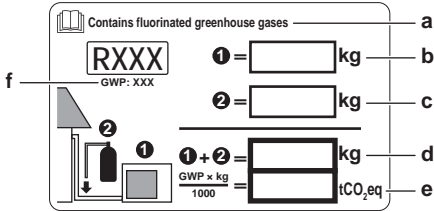

- Wenn mit der Einheit ein mehrsprachiger Aufkleber mit dem Hinweis auf fluorierte Treibhausgase mitgeliefert worden ist (siehe Zubehör), das Etikett in der entsprechende Sprache abziehen und dieses oben auf a aufkleben.
- Werkseitige Kältemittelfüllung: siehe Typenschild der Einheit
- Zusätzliche eingefüllte Kältemittelmenge
- Menge der gesamten Kältemittelfüllung
- Menge der Treibhausgase** der Kältemittel-Gesamtfüllmenge, angegeben als Tonnen CO₂-Äquivalent.
- GWP = Global Warming Potential (Erderwärmungspotenzial)



HINWEIS

Die Gesetze zu **Treibhausgasen** erfordern, dass die Kältemittel-Füllmenge der Einheit sowohl in Gewicht als auch in CO₂-Äquivalent angegeben wird.

Formel zur Berechnung der Menge des CO₂-Äquivalents in Tonnen: GWP-Wert des Kältemittels × Gesamtkältemittelfüllung [in kg] / 1000

Benutzen Sie den auf dem Etikett zur Kältemittelfüllung angegebenen GWP-Wert.

- Befestigen Sie den Aufkleber an der Innenseite des Außengeräts nahe der Gas- und Flüssigkeitsabsperrentile.

7 Elektroinstallation



GEFAHR: STROMSCHLAGEFAHR



WARNUNG

- Alle Verkabelungen **MÜSSEN** von einem qualifizierten Elektriker durchgeführt werden und der gültigen Gesetzgebung entsprechen.
- Nehmen Sie die Elektroanschlüsse an festen Kabellösungen vor.
- Alle bauseitig zu liefernden Komponenten und alle elektrischen Installationen **MÜSSEN** der gültigen Gesetzgebung entsprechen.



WARNUNG

Verwenden Sie für die Stromversorgungskabel **IMMER** ein mehradriges Kabel.



WARNUNG

Verwenden Sie einen allpoligen Abschalter mit einer Kontakttrennung von mindestens 3 mm der bei einer Überspannungssituation der Kategorie III die komplette Trennung gewährleistet.



WARNUNG

Bei Beschädigungen des Stromversorgungskabels **MUSS** dieses vom Hersteller, dessen Vertreter oder einer entsprechend qualifizierten Fachkraft ausgewechselt werden, um Gefährdungsrisiken auszuschließen.



WARNUNG

Die Stromversorgung **NICHT** an der Inneneinheit anschließen. Es besteht sonst Stromschlag- oder Brandgefahr.



WARNUNG

- Im Inneren des Produkts **KEINE** vor Ort gekauften elektrischen Teile verwenden.
- Die Stromversorgungsleitung für die Kondensatabfluss-Pumpe usw. **NICHT** von der Klemmleiste abziehen. Es besteht sonst Stromschlag- oder Brandgefahr.



WARNUNG

Achten Sie darauf, dass sich Verbindungskabel nicht in unmittelbarer Nähe von nicht-thermoisolierten Kupferrohren befinden, weil solche Rohre sehr heiß werden können.



GEFAHR: STROMSCHLAGEFAHR

Alle elektrischen Teile (einschließlich Thermistoren) werden über den Netzanschluss mit Strom versorgt. Die Teile **NICHT** mit bloßen Händen berühren.



GEFAHR: STROMSCHLAGEFAHR

Unterbrechen Sie die Stromversorgung für mindestens 10 Minuten und messen Sie die Spannung an den Klemmen der Kondensatoren des Hauptstromkreises oder an elektrischen Bauteilen, bevor Sie Wartungsarbeiten durchführen. Die Spannung **MUSS** unter 50 V DC liegen, bevor Sie elektrische Bauteile berühren können. Die Lage der Klemmen entnehmen Sie dem Schaltplan.

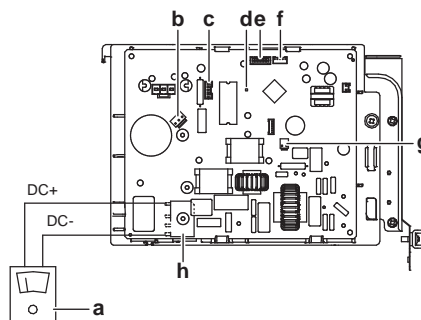

- Multimeter (DC-Spannungsbereich)
- S80 - Zuleitung zu Umschalt-Magnetventil
- S70 - Ventilatormotor-Zuleitung
- LED
- S90 - Thermistor-Zuleitung
- S20 - Zuleitung zu Elektronischem Expansionsventil
- S40 - Zuleitung zu thermischem Überlastungsrelais
- DB1 - Dioden-Brücke

7.1 Spezifikationen der Standardelektroteile

Komponente		Klasse 20	Klasse 25+35
Stromversorgungskabel	Elektrische Spannung	220~240 V	
	Phase	1~	
	Frequenz	50 Hz	
	Kabelstärken	3-adriges Kabel 2,5 mm ² ~4,0 mm ² H05RN-F (60245 IEC 57)	
Verbindungskabel (innen↔außen)		4-adriges Kabel 1,5 mm ² ~2,5 mm ² und einsetzbar für 220~240 V H05RN-F (60245 IEC 57)	
Empfohlener Schutzschalter		10 A	13 A
Fehlerstrom Gerät		MUSS den geltenden gesetzlichen Vorschriften entsprechen	

7.2 Anschluss der elektrischen Leitungen an das Außengerät

- 1 Die Wartungsblende abnehmen.
- 2 Den Kabelbinder öffnen.
- 3 Das Verbindungskabel und das Stromversorgungskabel wie folgt anschließen:

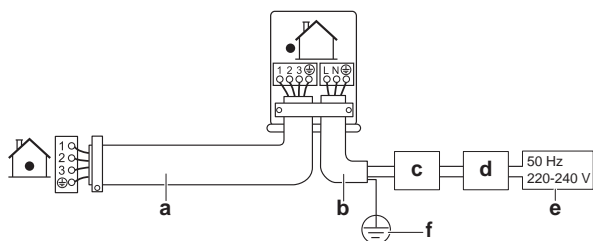

- a Verbindungskabel
- b Stromversorgungskabel
- c Hauptschalter
- d Fehlerstrom Gerät
- e Stromversorgung
- f Erde

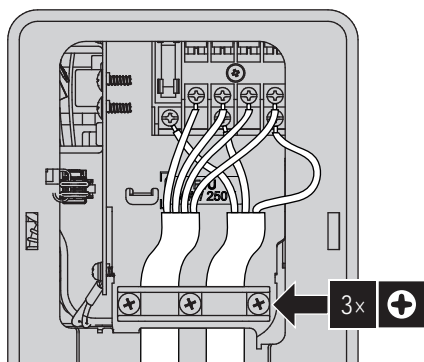

- 4 Ziehen Sie die Klemmschrauben fest an. Wir empfehlen die Verwendung eines Kreuzschlitzschraubendrehers.
- 5 Die Wartungsblende anbringen.

8 Abschließen der Installation des Außengeräts

8.1 So schließen Sie die Installation des Außengeräts ab



GEFAHR: STROMSCHLAGGEFAHR

- Achten Sie darauf, dass das System korrekt geerdet wird.
- Schalten Sie erst die Stromzufuhr ab, bevor Sie Wartungsarbeiten vornehmen.
- Erst die Abdeckung des Schaltkastens installieren, bevor Sie die Stromversorgung einschalten.

- 1 Kältemittel-Rohrleitung und Kabel wie folgt isolieren und befestigen:

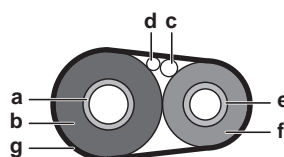

- a Gasleitung
- b Isolierung der Gasleitung
- c Verbindungskabel
- d Bauseitige Verkabelung (sofern vorhanden)
- e Flüssigkeitsleitung
- f Isolierung der Flüssigkeitsleitung
- g Zielband

- 2 Die Wartungsblende anbringen.

9 Erweiterte-Funktion

9.1 Anlagen-Einstellung

Benutzen Sie diese Funktion, um bei niedrigen Außenlufttemperaturen zu kühlen. Diese Funktion ist konzipiert z. B. für Anlagen in Computerräumen. NIEMALS die Funktion im Wohnbereich oder in einem Büro benutzen, wo sich Menschen aufhalten.

Gilt für: RXM-R, ARXM-R, RXJ-M, RXA-A.

9.1.1 So stellen Sie den Anlagenmodus ein

Wenn Sie den Jumper J6 auf der Platine durchschneiden, wird der Betriebsbereich auf -15°C erweitert. Der Fazilität-Modus wird beendet, wenn die Außenlufttemperatur unter -20°C fällt, und er wird wieder aufgenommen, wenn die Temperatur wieder ansteigt.

Jumper J6 durchschneiden

- 1 Die Kopfplatte der Außeneinheit entfernen.
- 2 Die Frontblende entfernen.
- 3 Die tropfsichere Abdeckung entfernen.
- 4 Auf der Platine der Außeneinheit Jumper J6 durchschneiden.

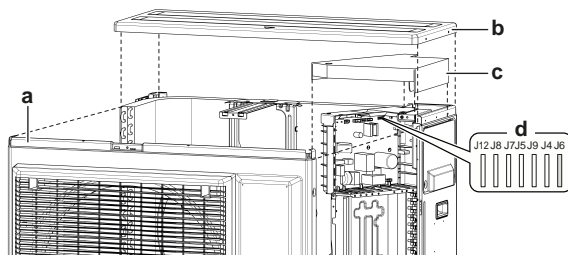

10 Inbetriebnahme

- a Frontplatte
- b Obere Abdeckplatte
- c Tropfsichere Abdeckung
- d Jumper

i INFORMATION

- Immer wenn der Ventilator der Außeneinheit auf EIN und/oder AUS geschaltet wird, kann es sein, dass die Inneneinheit ein intermittierendes Geräusch von sich gibt.
- NICHT Luftbefeuchter oder andere Mittel benutzen, die die Feuchtigkeit in Räumen erhöhen, wenn Sie den Fazilität-Modus verwenden.
- Wenn Sie den Jumper J6 durchschneiden, wird der Ventilator auf die höchste Drehzahl gesetzt.
- Diese Einstellung NICHT in Wohnungen oder Büros verwenden, wo sich Menschen aufhalten.

9.2 Standby-Stromsparfunktion

9.2.1 Über die Standby-Stromsparfunktion

In diesem Modus wird die Stromversorgung der Außeneinheit auf AUS geschaltet und die Inneneinheit in den Standby-Stromsparmodus, um weniger Strom zu verbrauchen.

Dieser Modus kann nur bei Außeneinheiten angewendet werden: ARXM25+35R, RXM20~35R und Inneneinheiten: FTXM, ATXM, FVXM.

i INFORMATION

Die Standby-Stromsparfunktion kann NUR bei den oben beschriebenen Einheiten angewendet werden.

! WARNUNG

Vergewissern Sie sich vor Anschließen oder Trennen des Konnektors davon, dass die Stromversorgung ausgeschaltet ist.

i INFORMATION

Ist eine andere als die geeignete Inneneinheit angeschlossen, ist ein Selektiv-Konnektor für Standby-Stromsparfunktion erforderlich.

9.2.2 Die Standby-Stromsparfunktion einschalten

Voraussetzung: Die Hauptstromversorgung MUSS ausgeschaltet sein.

- 1 Die Wartungsblende abnehmen.
- 2 Den Selektiv-Konnektor für Standby-Stromsparfunktion trennen.

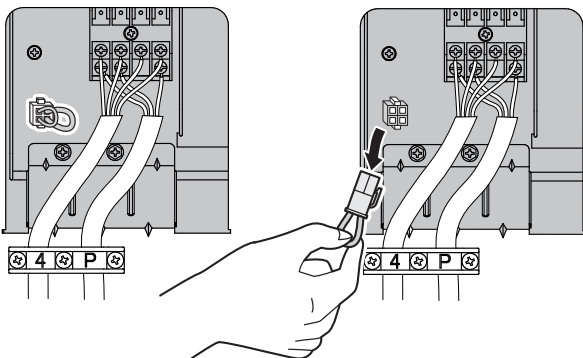

- 3 Die Hauptstromversorgung einschalten.

10 Inbetriebnahme

! HINWEIS

Allgemeine Checkliste für die Inbetriebnahme. Neben den Anweisungen zur Inbetriebnahme in diesem Kapitel ist auch eine allgemeine Checkliste für die Inbetriebnahme im Daikin Business Portal verfügbar (Authentifizierung erforderlich).

Die allgemeine Checkliste für die Inbetriebnahme soll die Anweisungen in diesem Kapitel ergänzen und kann als Richtlinie und Vorlage für die Berichterstellung während der Inbetriebnahme und der Übergabe an den Benutzer verwendet werden.

! HINWEIS

IMMER die Einheit mit Thermistoren und/oder Drucksensoren / Druckschalter betreiben. SONST könnte der Verdichter durchbrennen.

10.1 Checkliste vor Inbetriebnahme

Überprüfen Sie erst die unten aufgeführten Punkte, nachdem die Einheit installiert worden ist. Nachdem alle Überprüfungen durchgeführt worden sind, muss die Einheit geschlossen werden. Nach Schließen der Einheit diese einschalten.

<input type="checkbox"/>	Das Innengerät ist ordnungsgemäß montiert.
<input type="checkbox"/>	Das Außengerät ist ordnungsgemäß montiert.
<input type="checkbox"/>	Das System ist ordnungsgemäß geerdet und die Erdungsklemmen sind festgezogen.
<input type="checkbox"/>	Die Versorgungsspannung stimmt mit der auf dem Typenschild des Geräts angegebenen Spannung überein.
<input type="checkbox"/>	Es gibt KEINE losen Anschlüsse oder beschädigte elektrische Komponenten im Schaltkasten.
<input type="checkbox"/>	Es gibt KEINE beschädigten Komponenten oder zusammengedrückte Rohrleitungen in den Innen- und Außengeräten.
<input type="checkbox"/>	Es gibt KEINE Kältemittel-Leckagen .
<input type="checkbox"/>	Die Kältemittelrohre (Gas und Flüssigkeit) sind thermisch isoliert.
<input type="checkbox"/>	Es ist die richtige Rohrgröße installiert und die Rohre sind ordnungsgemäß isoliert.
<input type="checkbox"/>	Die Sperrventile (Gas und Flüssigkeit) am Außengerät sind vollständig geöffnet.
<input type="checkbox"/>	Die folgende bauseitige Verkabelung wurde gemäß diesem Dokument und der gültigen Gesetzgebung zwischen dem Außengerät und dem Innengerät ausgeführt.
<input type="checkbox"/>	Abfluss Darauf achten, dass Kondenswasser reibungslos abläuft. Mögliche Folge: Kondensierendes Wasser könnte tropfen.
<input type="checkbox"/>	Die Inneneinheit empfängt die Signale der Benutzerschnittstelle .
<input type="checkbox"/>	Die angegebenen Kabel werden als Verbindungskabel verwendet.
<input type="checkbox"/>	Größe und Ausführung der Sicherungen, Hauptschaltern oder der vor Ort installierten Schutzvorrichtungen entsprechen den Angaben in diesem Dokument und sind NICHT übergangen worden.

10.2 Checkliste während der Inbetriebnahme

<input type="checkbox"/>	So führen Sie eine Entlüftung durch
<input type="checkbox"/>	So führen Sie einen Testlauf durch

10.3 So führen Sie einen Testlauf durch

Voraussetzung: Die Spannung der Stromversorgung MUSS im angegebene Bereich liegen.

Voraussetzung: Der Probelauf kann im Kühl- oder im Heizmodus durchgeführt werden.

Voraussetzung: Der Probelauf muss in Übereinstimmung mit den Beschreibungen in der Betriebsanleitung der Inneneinheit durchgeführt werden. Beim Probelauf ist zu prüfen, dass alle Funktionen und Komponenten ordnungsgemäß funktionieren.

- 1 In der Betriebsart Kühlen die niedrigste programmierbare Temperatur auswählen. In der Betriebsart Heizen die höchste programmierbare Temperatur auswählen. Falls erforderlich kann der Probelauf deaktiviert werden.
- 2 Nach Durchführung des Probelaufs die Temperatur auf eine normale Stufe stellen. Bei Betriebsart Kühlen: 26~28°C bei Betriebsart Heizen: 20~24°C.
- 3 Wird die Einheit auf AUS geschaltet, beendet das System den Betrieb nach 3 Minuten.



INFORMATION

- Auch wenn die Einheit ausgeschaltet ist, verbraucht sie Strom.
- Wenn nach einem Stromausfall wieder Strom geliefert wird, wird der zuvor ausgewählte Modus wieder in Kraft gesetzt.

11 Fehlerdiagnose und -beseitigung

11.1 Fehlerdiagnose anhand der LED auf Platine der Außeneinheit

LED ist...	Diagnose
blinkend	Normal. ▪ Prüfen Sie die Inneneinheit.
EIN	▪ Stromzufuhr auf AUS und dann wieder auf EIN schalten und ungefähr 3 Minuten lang die LED prüfen. Falls die LED wieder auf EIN geschaltet ist, hat die Platine der Außeneinheit einen Fehler.
AUS	1 Versorgungsspannung anlegen (für Stromsparmodus). 2 Fehler bei Stromversorgung. 3 Stromzufuhr auf AUS und dann wieder auf EIN schalten und ungefähr 3 Minuten lang die LED prüfen. Falls die LED wieder auf AUS geschaltet ist, hat die Platine der Außeneinheit einen Fehler.



GEFAHR: STROMSCHLAGGEFAHR

- Falls die Einheit nicht arbeitet, sind die LEDs auf der Platine ausgeschaltet, um Strom zu sparen.
- Auch wenn die LEDs ausgeschaltet sind, kann die Klemmleiste und die Platine mit Strom versorgt werden.

12 Entsorgung



HINWEIS

Versuchen Sie auf KEINEN Fall, das System selber auseinander zu nehmen. Die Demontage des Systems sowie die Handhabung von Kältemittel, Öl und weiteren Teilen MUSS in Übereinstimmung mit den entsprechenden Vorschriften erfolgen. Die Einheiten MÜSSEN bei einer Einrichtung aufbereitet werden, die auf Wiederverwendung, Recycling und Wiederverwertung spezialisiert ist.

13 Technische Daten

- Ein **Teil** der jüngsten technischen Daten ist verfügbar auf der regionalen Website Daikin (öffentlich zugänglich).
- Der **vollständige Satz** der jüngsten technischen Daten ist verfügbar auf dem Daikin Business Portal (Authentifizierung erforderlich).

13.1 Schaltplan

Der **Elektroschaltplan** gehört zum Lieferumfang der Einheit und befindet sich auf der Innenseite der Außeneinheit (Unterseite der oberen Abdeckung).

13.1.1 Vereinheitlichte Schaltplan-Legende

Informationen zu den Teilen und die Nummerierung entnehmen Sie bitte dem Elektroschaltplan zur betreffenden Einheit. In der Übersicht unten wird durch "*" die Nummerierung jedes Teils im Teilecode dargestellt, und zwar in Form arabischer Ziffern in aufsteigender Folge.

Symbol	Bedeutung	Symbol	Bedeutung
	Hauptschalter		Schutzerde
	Verbindung		Schutzerde (Schraube)
	Steckverbindung		Gleichrichter
	Erde		Relais-Anschluss
	Bauseitige Verkabelung		Kurzschlussstecker
	Sicherung		Anschluss
	Inneneinheit		Anschlussleiste
	Außeneinheit		Drahtklammer
	Fehlerstrom Gerät		

Symbol	Farbe	Symbol	Farbe
BLK	Schwarz	ORG	Orange
BLU	Blau	PNK	Rosa
BRN	Braun	PRP, PPL	Lila

13 Technische Daten

Symbol	Farbe	Symbol	Farbe
GRN	Grün	RED	Rot
GRY	Grau	WHT	Weiß
		YLW	Gelb

Symbol	Bedeutung
A*P	Platine
BS*	Drucktaste EIN/AUS, Betriebsschalter
BZ, H*O	Summer
C*	Kondensator
AC*, CN*, E*, HA*, HE*, HL*, HN*, HR*, MR*_A, MR*_B, S*, U, V, W, X*A, K*R_*, NE	Anschluss, Konnektor
D*, V*D	Diode
DB*	Dioden-Brücke
DS*	DIP-Schalter
E*H	Heizgerät
FU*, F*U, (Eigenschaften siehe Platine innerhalb Ihrer Einheit)	Sicherung
FG*	Konnektor (Gehäusemasse)
H*	Kabelbaum
H*P, LED*, V*L	Kontrollleuchte, Leuchtdiode
HAP	Leuchtdiode (Wartungsmonitor, Grün)
HIGH VOLTAGE	Hochspannung
IES	Intelligentes Sensorauge
IPM*	Intelligentes Power Modul
K*R, KCR, KFR, KHuR, K*M	Magnetrelais
L	Stromführend
L*	Rohrschlange
L*R	Drosselspule
M*	Schrittmotor
M*C	Verdichtermotor
M*F	Ventilatormotor
M*P	Motor von Entwässerungspumpe
M*S	Schwenklappenmotor
MR*, MRCW*, MRM*, MRN*	Magnetrelais
N	Neutral
n=*, N=*	Anzahl der Ferritkern-Durchläufe
PAM	Pulsamplitudenmodulation
PCB*	Platine
PM*	Power Modul
PS	Schaltnetzteil
PTC*	PTC Thermistor
Q*	Bipolartransistor mit isolierter Gate-Elektrode (IGBT)
Q*C	Hauptschalter
Q*DI, KLM	Fehlerstrom-Schutzschalter
Q*L	Überlastschutz
Q*M	Thermoschalter
Q*R	Fehlerstrom Gerät
R*	Widerstand
R*T	Thermistor
RC	Empfänger
S*C	Endschalter
S*L	Schwimmerschalter

Symbol	Bedeutung
S*NG	Kältemittel-Leckagen-Detektor
S*NPH	Druck-Sensor (hoch)
S*NPL	Druck-Sensor (niedrig)
S*PH, HPS*	Druckschalter (hoch)
S*PL	Druckschalter (niedrig)
S*T	Thermostat
S*RH	Feuchtigkeitssensor
S*W, SW*	Betriebsschalter
SA*, F1S	Überspannungsableiter
SR*, WLU	Signalempfänger
SS*	Wahlschalter
SHEET METAL	Befestigungsplatte für Anschlussleiste
T*R	Transformator
TC, TRC	Sender
V*, R*V	Varistor
V*R	Dioden-Brücke, Bipolartransistor mit isolierter Gate-Elektrode (IGBT) Power Modul
WRC	Drahtloser Fernregler
X*	Anschluss
X*M	Anschlussleiste (Block)
Y*E	Spule des elektronischen Expansionsventils
Y*R, Y*S	Spule des Umkehr-Magnetventils
Z*C	Ferritkern
ZF, Z*F	Entstörfilter

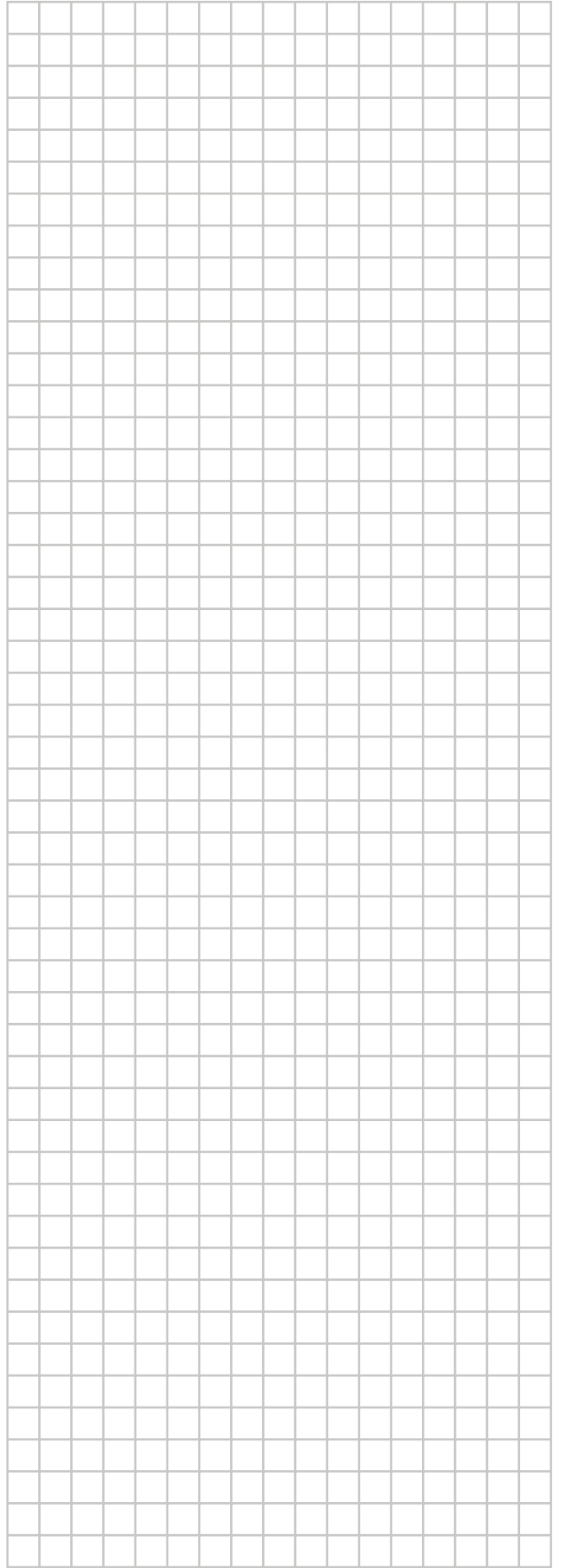
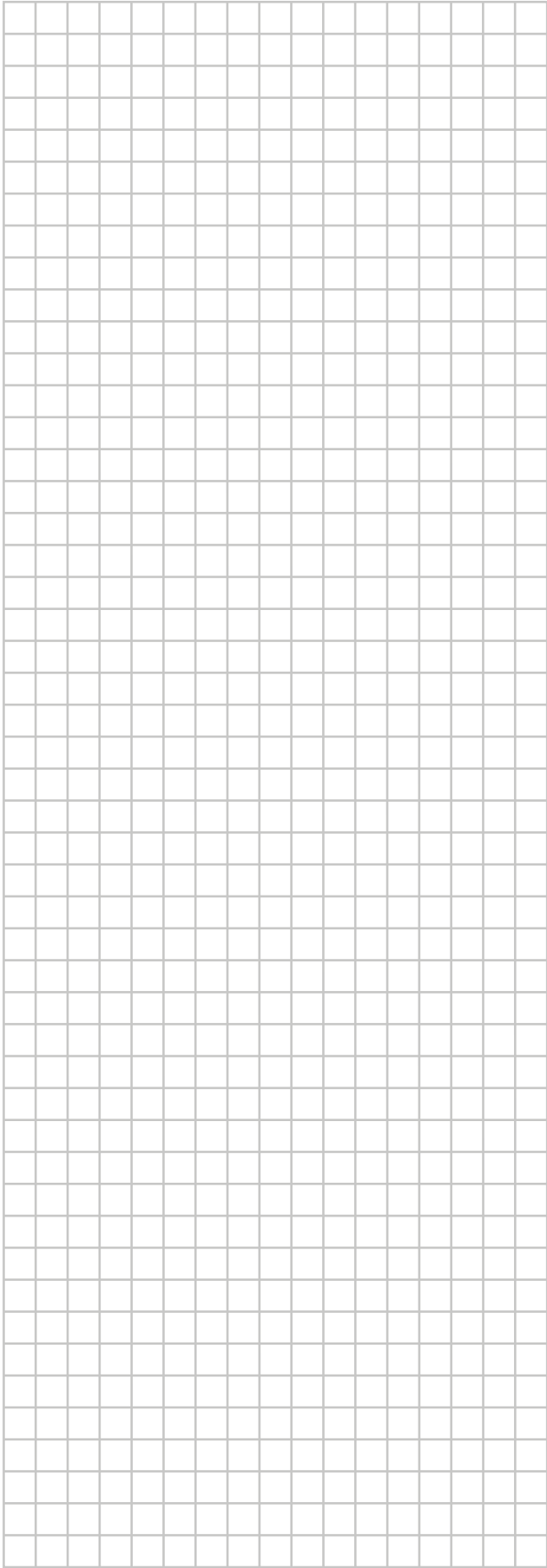

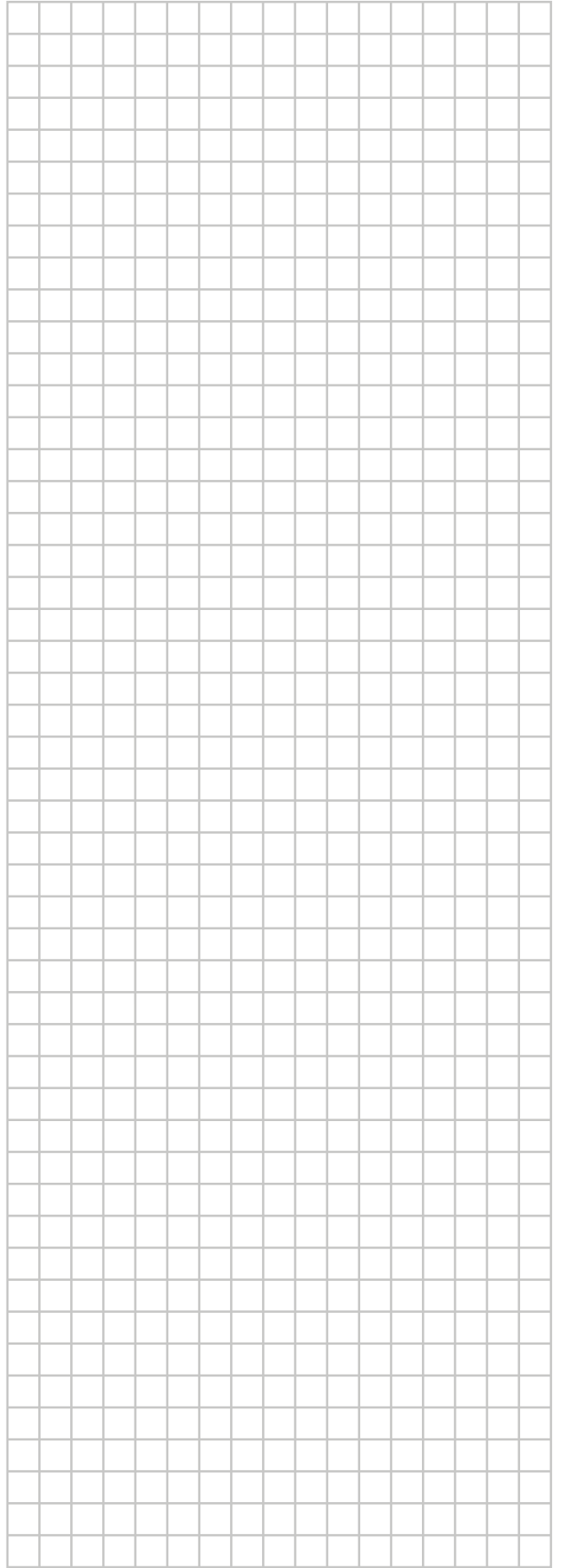
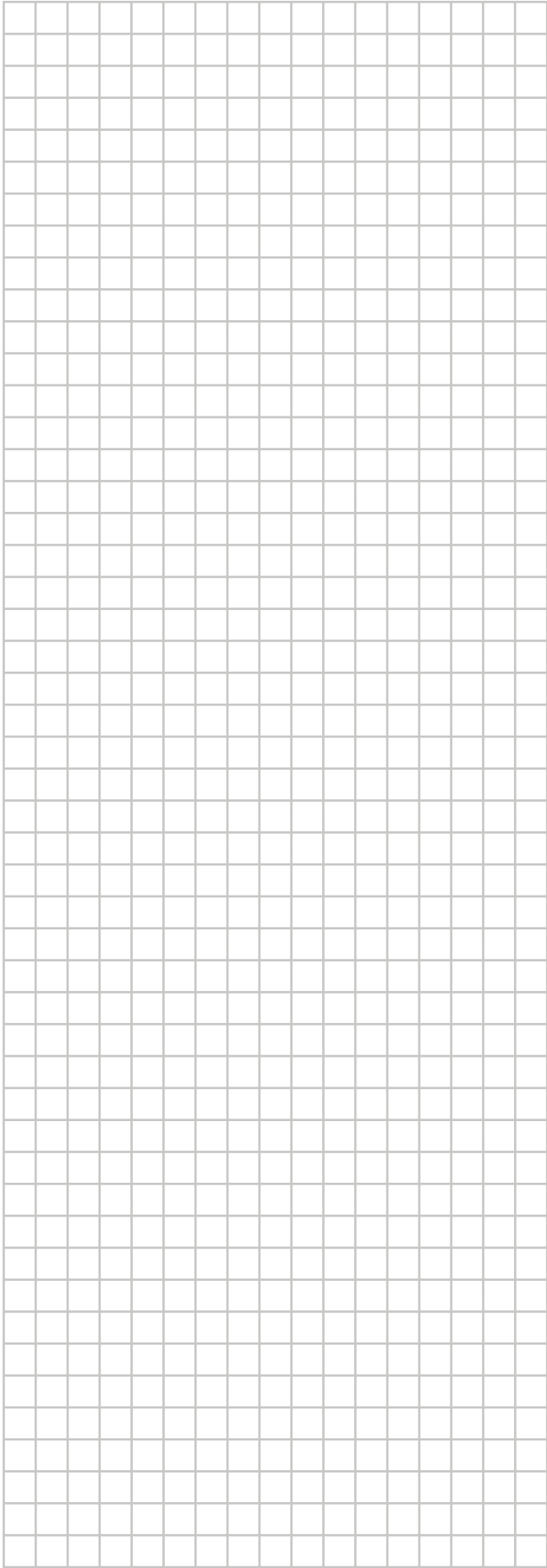

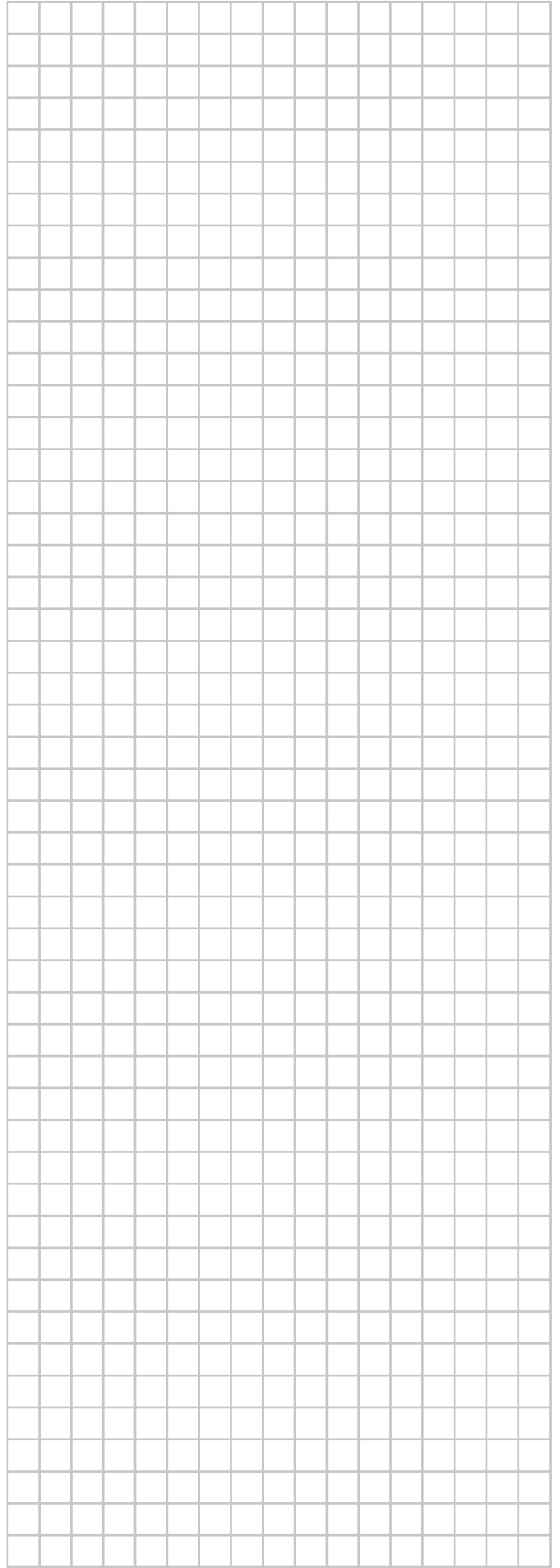
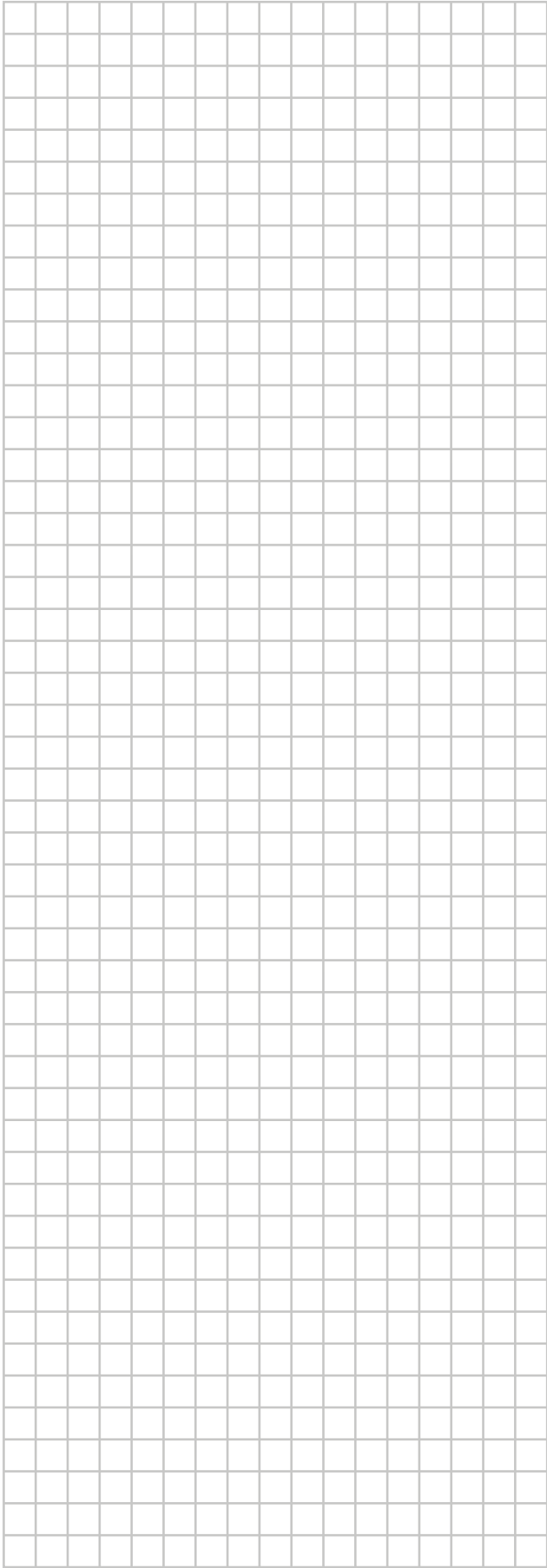

ERC



DAIKIN ISITMA VE SOĞUTMA SİSTEMLERİ SAN.TİC. A.Ş.

Gülsuyu Mahallesi, Fevzi Çakmak Caddesi, Burçak Sokak, No:20, 34848 Maltepe

İSTANBUL / TÜRKİYE

Tel: 0216 453 27 00

Faks: 0216 671 06 00

Çağrı Merkezi: 444 999 0

Web: www.daikin.com.tr

Copyright 2021 Daikin

DAIKIN EUROPE N.V.

Zandvoordestraat 300, B-8400 Oostende, Belgium

3P650253-1 2021.02