

## ROOM AIR CONDITIONER INSTALLATION MANUAL

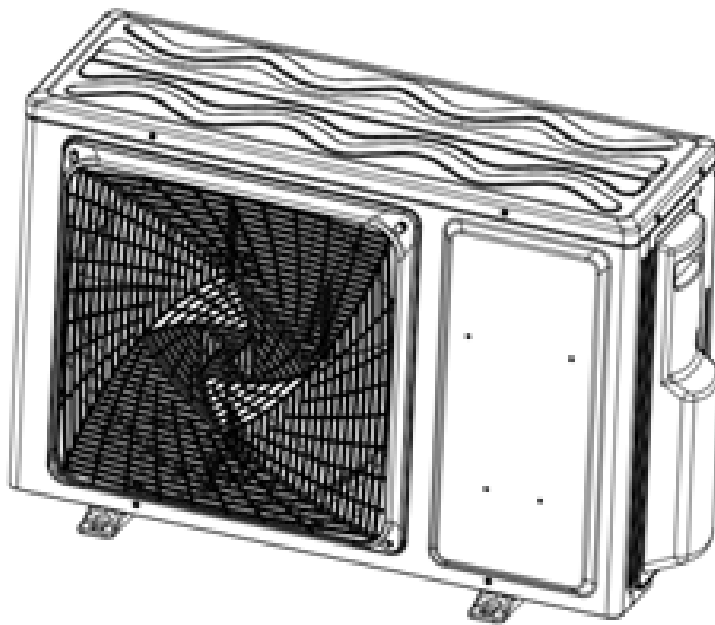

2U40MEFFRA  
2U50MEFFRA  
2U40S2SM1FA  
2U50S2SM1FA

- Please read this manual carefully before installation.  
This appliance is filled with R32.  
Keep this operation manual for future reference.  
Manufactured: Qingdao Haier Air Conditoner General Co, Ltd.

0010590044



English

Español

Italiano

Français

Deutsch

Português

POLSKI

TÜRKÇE

ΕΛΛΗΝΙΚΑ

HRVATSKI

Русский

Nederlands

# Inhaltverzeichnis

Warnung.....	1
Anforderungen für Auf- und Abladung/ Transportmanagement/ Aufbewahrung.....	3
Installationshinweise.....	3
Umziehensverlauf.....	7
Instandhaltungshinweise.....	7
Verschrottung und Wiederherstellung.....	10
Zeichnungen der Innen- und Außengeräte.....	12
Sicherheitshinweise.....	13
Vor der Installation zu lesen.....	17
Installationsvorgang.....	20
Fehlerbehebung am Außengerät.....	25



Lesen Sie die Hinweise in diesem Handbuch sorgfältig durch, bevor Sie das Gerät in Betrieb nehmen.



Dieses Gerät ist mit R32 befüllt.

Bewahren Sie dieses Handbuch an dem Ort, wo der Benutzer es leicht finden kann.

## **Warnung:**

- ▲ Die Installationsarbeit soll durch den Hersteller oder das qualifiziertes Personal durchgeführt werden. Nicht versuchen, dieses Gerät selbst zu installieren. Eine unsachgemäße Installation könnte zur Wasser-Leckage, Stromschläge oder zum Feuer führen.
- ▲ Installieren Sie die Klimaanlage in Übereinstimmung mit den Anweisungen in diesem Installationshandbuch.
- ▲ Sichern Sie nur die angegebene Zubehör und Bauteile für die Installation zu verwenden.
- ▲ Installieren Sie die Klimaanlage auf einer Basis, die stark genug ist, um das Gewicht der Einheit standzuhalten.
- ▲ Die elektrische Arbeit muss in Übereinstimmung mit den relevanten lokalen und nationalen Vorschriften sowie mit den Anweisungen in diesem Installationshandbuch durchgeführt werden. Stellen Sie sicher, nur einen dedizierten Stromversorgungskreis zu verwenden. Das Verdrahtungsverfahren sollte im Einklang mit dem lokalen Verdrahtungsstandard sein. Der Type der Anschlussdraht ist H07RN-F
- ▲ Verwenden Sie ein Kabel geeigneter Länge. Keine angezapfte Drähte und Verlängerungskabel sind erlaubt, da dies zu Überhitzung, Stromschlag oder Feuer führen könnten.
- ▲ All die Kabel sollen die europäische Authentifizierungszertifikat erhalten haben. Bei der Installation ist es zu gewährleisten, dass das Erdungskabel zuletzt abgebrochen werden wird, wenn die Verbindungskabel abgebrochen wären.
- ▲ Wenn das Gas des Kältemittels bei der Installation austritt, soll der Bereich sofort belüftet werden. Das oxidisches Gas könnte erzeugt werden, wenn das Kältemittel in Kontakt mit dem Feuer kommt.
- ▲ Nachdem die Installation abgeschlossen ist, prüfen Sie das Kältemittel gegen die Gas-Leckage
- ▲ Bei der Installation oder Umstellung der Klimaanlage sollen Sie darauf achten, den Kältemittelkreislauf zu entlüften, um es sicher zu stellen, dass er frei von Luft ist, und verwenden Sie bitte nur das angegebene Kältemittel (R32).
- ▲ Stellen Sie sicher, dass die Erdung korrekt und zuverlässig ist. Erden Sie die Einheit nicht mit einer Rohr der öffentlichen Einrichtung, einem Blitzableiter oder Telefonerdungskabel. Imperfekte Erdung könnte zu Stromschlägen führen.
- ▲ Stellen Sie sicher, einen Erdschluss-Leckage-Kreisschutzschalter zu installieren.
- ▲ Der Schutzschalter der Klimaanlage muss ein allpoliger Schalter sein; und der Abstand zwischen seinen zwei Anschlüssen soll nicht kleiner als 3mm sein. Solche Abschaltungsmethode soll in der Verkabelung ausgeführt werden.
- ▲ Verwenden Sie die Methode die Enteisung oder Reinigung nicht zu beschleunigen, wenn dies nicht vom Hersteller empfohlen sind.
- ▲ Das Gerät muss in einem Raum ohne Zündquellen, die kontinuierlich arbeitet, aufbewahrt werden. (z.B.: offenes Feuer, ein betreiben des Gasgerät oder eine betreibende elektrische Heizung).
- ▲ Durchbohren oder Verbrennen ist verboten.
- ▲ Achten Sie darauf, dass das Kältemittel kein Geruch enthalten darf.
- ▲ Das Gerät muss in einem Raum mit Grundfläche größer als 3,0m<sup>2</sup> installiert, bedient und aufbewahrt werden. Der Raum sollte gut belüftet werden.
- ▲ Befolgen Sie die nationalen Gas-Vorschriften.
- ▲ Dieses Gerät ist nicht für die Bedienung durch Personen bestimmt (einschließlich Kindern ab 8 Jahre alt), die geminderte physische, sensorische oder mentale Fähigkeiten, oder einen Mangel an Erfahrungen und Kenntnissen haben, außer, wenn Sie von Personen dazu angeleitet oder instruiert wurden, die für deren Sicherheit zuständig sind. Kinder sollten dazu angeleitet werden, nicht mit der Klimaanlage zu spielen. Reinigung und Benutzer-Wartung darf nicht von den Kinder ohne Instruktion durchgeführt werden.
- ▲ Die Klimaanlage kann nicht regellos entsorgt oder abgefallen werden. Wenn Sie es benötigen, bitte kontaktieren Sie das Kundenservice-Personal, um korrekte Entsorgungsmethode zu erhalten, um das Gerät zu entsorgen.

# **Vorsicht:**

- ▲ Installieren Sie die Klimaanlage nicht auf dem Platz, wo es Gefahr der verbrennbaren Gas-Leckage gibt.
- ▲ Gas-Leckage und -Erzeugung neben der Klimaanlage könnte zu Feuer führen. Ziehen Sie die Überwurfmutter entsprechend der angegebenen Methode, wie mit einem Drehmomentschlüssel. Falls die Konusmutter zu fest ist, könnte es nach Längerem Gebrauch knacken und zur Kältemittelleckage führen.
- ▲ Nehmen Sie geeignete Maßnahmen, um es zu vermeiden, die Außeneinheit vom Tier als Unterschlupf verwendet wird. Berührung mit den elektrischen Bauteile des Gerätes durch kleine Tiere könnte zur Funktionsstörungen, zum Rauch oder Feuer führen.
- ▲ Bitte weisen Sie die Kunden, den Bereich um das Gerät sauber zu halten.
- ▲ Die Temperatur des Kältemittelkreises wird hoch sein, bitte halten Sie den Inneneinheit-Kreis weg von den Kupferrohren, die nicht thermisch isoliert sind.
- ▲ Die Behandlung, Befüllung, Reinigung und Entsorgung des Kältemittels darf nur vom qualifizierten Personal durchgeführt werden.

## KONFORMITÄT DER MODELLE MIT EUROPÄISCHEN VERORDNUNGEN

Klima:TI Stromspannung:230V  
CE

Alle Produkte erfüllen die folgenden europäischen Vorschriften:

- Niederspannungsrichtlinie 2014/35/EC
- Elektromagnetische Verträglichkeit 2014/30/EC

### RoHS-Richtlinie

Die Produkte entsprechen den Vorschriften der Richtlinie 2011/65/EU des Europäischen Parlaments und denen des Rates zur Beschränkung der Verwendung bestimmter gefährlicher Stoffe in Elektro- und Elektronikgeräten (RoHS).

### WEEE

Gemäß der Richtlinie 2012/19/EU des Europäischen Parlaments, informieren wir hiermit den Verbraucher über die Entsorgungsbedingungen der elektrischen und elektronischen Produkte.

### ENTSORGUNGSBEDINGUNGEN:



Ihr Klimagerät ist mit diesem Symbol gekennzeichnet. Dies bedeutet, dass elektrische und elektronische Geräte nicht mit dem unsortierten Hausmüll entsorgt werden dürfen. Versuchen Sie nicht, das System

selbst zu demontieren: Die Demontage des Klimageräts, die Handhabung von Kältemittel, Öl und anderen Teilen darf in Übereinstimmung mit den entsprechenden lokalen und nationalen Rechtsvorschriften nur von Fachpersonal durchgeführt werden. Klimageräte müssen in einer auf Wiederverwendung, Recycling und Rückgewinnung spezialisierten Aufbereitungsanlage behandelt werden. Durch eine sachgemäße Entsorgung helfen Sie, potenziell negative Folgen für Mensch und Umwelt zu vermeiden. Um weitere Informationen zu erhalten, wenden Sie sich an den Installateur oder die örtliche Behörde. Die Batterie muss aus der Fernbedienung entfernt und in Übereinstimmung mit den entsprechenden lokalen und nationalen Rechtsvorschriften getrennt entsorgt werden.

## WICHTIGE INFORMATIONEN ZUM VERWENDETEN KÄLTEMITTEL

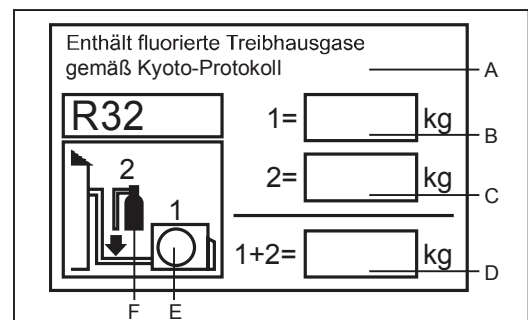

Dieses Produkt enthält fluorierte Treibhausgase gemäß Kyoto-Protokoll. Nicht in die Atmosphäre entweichen lassen. Kältemitteltyp: R32

GWP-Wert\*: 675

GWP = Global Warming Potential (Treibhauspotential)  
Bitte tragen Sie folgende Daten mit unverwischbarer Tinte ein:

- 1 Kältemittelfüllung ab Werk
- 2 im Feld zugefügte Kältemittelmenge
- 1+2 Kältemittel gesamt

Auf dem im Lieferumfang des Produkts enthaltenen Kältemittel-Etikett eintragen. Das ausgefüllte Etikett muss nahe dem Einfüllstutzen des Produkts angebracht werden (z. B. an der Innenseite der Abdeckung über der Höchststandanzeige).

- A enthält fluorierte Treibhausgase gemäß Kyoto-Protokoll
- B Kältemittelfüllung ab Werk: siehe Typenschild
- C im Feld zugefügte Kältemittelmenge
- D Kältemittel gesamt
- E Außenaufstellung
- F Zylinder und Stutzen zum Befüllen

## Anforderungen für Auf- und Abladung/ Transportmanagement/ Aufbewahrung

- **Anforderungen für Auf- und Abladung**

- 1) Das Produkt soll bei der Auf- und Abladung vorsichtig behandelt werden.
- 2) Robuste Handlungen wie Treten, Schwenken, Werfen, Fallen, Schleppen, Rollen usw. sind verboten.
- 3) Das Personal zur Auf- und Abladung muss ausgebildet werden, um die Gefährlichkeit durch robuste Handlung zu verstehen.
- 4) Auf dem Auf- und Abladungsplatz sollen Trockenpulver-Feuerlöscher, die noch nicht überfällig sind, oder andere passenden Feuerlöscher ausgestattet werden.
- 5) Nicht ausgebildetes Personal darf nicht zur Auf- und Abladung der Klimaanlage mit brennbarem Kühlmittel eingesetzt werden.
- 6) Vor der Auf- und Abladung muss Antistatik-Maßnahme nehmen und im Prozess darf man nicht telefonieren.
- 7) In der Nahe der Klimaanlage ist das Rauchen und offenes Feuer verboten.

- **Anforderungen für Transportmanagement**

- 1) Die maximale Transportmenge der Endprodukte soll gemäß dem örtlichen Gesetz durchgeführt werden.
- 2) Die eingesetzte Fahrzeuge zum Transport sollen mit dem örtlichen Gesetz übereinstimmen.
- 3) Für die Reparaturdienstleistung soll das professionelle Servicefahrzeuge angewendet werden. Die Kühlmittelflasche und die zu reparierende Produkte dürfen nicht in Open-Air transportiert werden.
- 4) Das Regenverdeck oder der ähnliche Schutzmaterial des Transportfahrzeugs sollen feuerhemmende Eigenschaft besitzen.
- 5) Im nicht offenen Fahrzeug soll Alarmanlage für Leckage des brennbaren Kühlmittels installiert werden.
- 6) Das Transportfahrzeug soll Antistatik-Anlage ausstatten.
- 7) In der Fahrzeugkabine soll Trockenpulver-Feuerlöscher, der noch nicht überfällig ist, oder andere passenden Feuerlöscher ausgestattet werden.
- 8) Auf der Flanke und Rückseite des Fahrzeugs soll Rückstrahler in Orange-Weiß oder Rot-Weiß geklebt werden, damit die in hinten folgende Fahrzeuge warnen kann, sicheren Abstand zu halten.
- 9) Beim Transport soll gleichförmige Geschwindigkeit gehalten und keine rasante Beschleunigung oder Bremse gemacht werden.
- 10) Im selbeneden Fahrzeug darf keine statische Elektrizität leicht erzeugende oder brennbare Gegenstände transportiert werden.
- 11) Beim Transport muss man den Hochtemperaturbereich meiden. Falls die Temperatur im Fahrzeug zu hoch ist, dann muss entsprechende Wärmeableitungsmaßnahme genommen werden.

- **Anforderungen für Aufbewahrung**

- 1) Die Verpackung für die Aufbewahrung der Anlage soll gute Schutzfunktion bieten und kann die Leckage des Kühlmittels vermeiden, wenn sie durch mechanische Kraft beschädigt werden.
- 2) Die erlaubte Aufbewahrungsanzahl der Anlage wird durch das örtliche Gesetz bestimmt.

### Installationshinweise

- **Achtung**

#### Warnung!

- ★ “Kühlmittel-Klimaanlage R32 darf nicht im Zimmer, dessen Fläche kleiner als die in der Tabelle aufgeführte Fläche ist, installiert werden. Somit die Sicherheitsprobleme der Konzentrationsüberschreitung des Kühlmittels durch die Leckage des Kühlsystem in der Anlage verhüten zu können.
- ★ Es ist verboten, der Flared-Anschluss nach der Befestigung wieder anzuwenden. (verschlimmt die Dichtung)
- ★ Die Anschlüsse der Außenanlage soll gemäß der Betriebsverordnung und den Anforderungen der Hinweise intaktes Verbindungskabel ohne Anschluss anzubringen.

### Minimale Zimmerfläche

Typ	LFL kg/m <sup>3</sup>	hv m	Gesamte Füllungsgewicht/kg Minimale Zimmerfläche/m <sup>2</sup>						
			1,224	1,836	2,448	3,672	4,896	6,12	7,956
R32	0,306	0,6	29	51	116	206	321	543	
		1,0	10	19	42	74	116	196	
		1,8	3	6	13	23	36	60	
		2,2	2	4	9	15	24	40	

Die maximale Aufladenmenge des Kältemittels

Einheitmodell	M kg
2U40MEFFRA 2U40S2SM1FA	1.4
2U50MEFFRA 2U50S2SM1FA	1.8

- **Sicherheitsbewusstsein**

1. Verfahren: die Arbeit soll mit kontrolliertem Verfahren durchgeführt werden, um die Risikomöglichkeit zu minimieren.
2. Arbeitsbereich: der Arbeitsbereich soll geliedert und dabei auch Abstand gegeneinander gehalten werden. Vor der Einschaltung des Kühlsystem oder der Durchführung der Warmbearbeitung muss die Durchlüftung im Bereich gesichert werden.
3. Überprüfung vor Ort: Überprüfung des Kühlmittels.
4. Feuer löschen: der Feuerlöscher soll in der Nahe gelegt werden. Feuerquelle oder Hochtemperatur ist zu verbieten. Marken wie „Rauchen ist verboten“ einzustellen.

- **Abbau und interne Überprüfung der Anlage**

1. Innenanlage: die Innenanlage(innerhalb dem Dämpfer) wird mit gedichtetem Stickstoff ausgeliefert. Nach dem Abbau soll vor allem der grüne Plastik-Dichtungsdeckel des Gasrohrs des Dämpfers innerhalb der Innenanlage geprüft werden. Auf dem Deckelkopf steht ein rotes Zeichen, welches andeutet, dass Stickstoff darin beinhaltet. Anschließend soll der schwarzfärbige Plastik-Dichtdeckel am Rohranschluss des Dämpfers in der Innenanlage mit Kreuzschlitzschraubendreher gedrückt und geprüft werden, ob es Stickstoff gibt. Falls die Innenanlage kein Stickstoff auströmt, dann gibt es Leckage und darf die Innenanlage nicht zum Montage angebracht werden.
2. Außenanlage: Es soll der Leckage-Prüfungsapparat in die Verpackung der Außenanlage gesteckt werden, um die Kühlmittelleckage zu prüfen. Existiert Kühlmittelleckage, dann ist keine Installation erlaubt und soll die Anlage zurück zur Instandhaltungsabteilung geschickt werden.

- **Überprüfung der Installationsumgebung**

1. Die Zimmerfläche soll geprüft werden. Sie darf nicht kleiner als die in der Warnung vorgesehene Fläche sein.
2. Überprüfen Sie die Installationsumgebung. Die Außenanlage der Klimaanlage mit brennbarem Kühlmittel darf nicht im geschlossenen Raum in der Gebäude zur Montage gebracht werden.
3. Unter der Innenanlage soll keine Spannungsversorgung und kein Schlatter eingestellt werden. Andere Gegenstände wie Feuerquelle, Ölofen usw. sind hier auch verboten.
4. Die Spannungsversorgung soll mit Erdung gesetzt werden und die Erdung soll zuverlässig sein.
5. Die Bohrungsarbeit auf der Wand kann nur durchgeführt werden, wenn es hinter der vorgesehenen Stelle keine Wassrohre, Drähte, Gasrohre gibt. Es ist zu empfehlen, die im Zimmer vorgesehenen Bohrungen anzuwenden.

- **Sicherheitsprizipien der Installation**

1. Auf dem Installationsplatz soll gute Durchlüftung gesichert werden (Fenster und Tür auf).
2. Im Bereich des brennbaren Kühlmittels ist Wärmequelle mit Hochtemperatur über 548°C oder offenes Feuer verboten, einschließlich Löten, Rauchen, Backofen usw.
3. Es soll Antistatiksmaßnahme nehmen, Z.B.: Baumwolle-Kleidung, Baumwolle-Handschuh usw.
4. Die Installationsstelle soll bequem zum Montage oder Instandhaltung genutzt werden, sie muss entfernt von der Wärmequelle und brennbaren/ explosiven Umgebung liegen.
5. Bei der Installation soll das Ventil der Außenanlage geschlossen und die Fenster zur Durchlüftung aufgemacht werden. Alle Personal muss das Zimmer sofort verlassen. Nach dem Abschluss der Kühlmittelleckage soll die Konzentration in der Innenanlagesumgebung geprüft werden. Man kann die Arbeit weiter fortsetzen, nur wenn die Konzentration auf sicherem Niveau steht.
6. Wenn das Produkt bereits beschädigt ist, muss es zurück zur Instandhaltungslage behandelt werde. Es ist verboten, die Kühlmittelsrohre auf der Benutzerseite zu handeln, wie löten usw.
7. Die Installationsstelle der Klimaanlage soll bequem für Montage oder Instandhaltung sein und der Ein- und Auslüfter der Außenanlage soll frei von Hinderni. Darüber hinaus sind die elektrische Geräte, Netzschalter, Steckdosen, Wertsachen und Hochtemperatursgegenstände direkt unter dem Bereich der beiden Seitenlinien der Innenanlage zu vermeiden.



Keine Feuerquelle neben der Installationsstelle    Baumwolle-Kleidung    Antistatik-Handschuh

Schutzbrille



Lesen Sie die Bedienungsanleitung



Lesen Sie das technische Handbuch



Bedienerhandbuch; Bedienungsanleitungen



- **Elektrische Sicherheitsanforderungen**

**Vorsicht:**

1. Für den elektrischen Anschluss sind die Umgebungsbedingungen zu achten ( Umgebungstemperatur, Sonnenlichteinstrahlung, Regen usw.), damit gültige Schutzmaßnahme geboten werden kann.
2. Für das Stromkabel und Anschlusskabel soll gemäß der örtlichen Norm passende Kupferkabel angewendet werden.
3. Die Innen- und Außenanlage muss zuverlässig geerdet werden.
4. Der Anschluss der Außenanlage wird zuerst verbindet, danach der Anschluss der Innenanlage. Nachdem der Anschluss und die Rohrverbindung der Klimaanlage gefertigt wird, dann wird die Klimaanlage geschaltet.
5. Bitte verwenden Sie spezielle Zweigschaltung mit ausreichendem Stromauslaufschutz.

- **Qualifikationsanforderung des Montagepersonals**

Das Montagepersonal soll gemäß dem staatlichen Gesetz des Gebiets entsprechende Qualifikation besorgen.

- **Installation der Innenanlage**

1. **Wandbefestigung und Rohrleitungsplanung**

Bei der Installation der Innenanlage wird die Rohrleitung von links oder rechts nach außen geführt. Falls der Dämpferanschluss und der Flared-Anschluss nicht auf der Außenseite des Zimmers verbindet werden können, dann wird die Verbindungsrohr durch Flared-Verfahren mit dem Rohranschluss des Dämpfers der Innenanlage verbindet.

2. **Rohrleitungsplanung**

Für die Planung der Anschlussrohr , des Entwässerungsschlauchs und das Verbindungskabel soll der Entwässerungsschlauch zu unten und die Rhorverbindung zu oben gestellt werden. Das Stromkabel und Verbindungskabel soll gegeneinander getrennt geführt werden. Der Entwässerungsschlauch (insbesondere in dem Zimmer und der Anlage) muss mit Wärmedämmungsmaterial gewickelt, um die Wärme zu halten.

3. **Leckageprüfung durch Stickstoff-Füllung und Druckhaltung**

Nachdem der Innenanlage-Dämpfer mit der Verbindungsrohr (bereits gelötet) angeschlossen ist und die Stickstoffflasche durch Druckminderventil angepasst wird, soll Stickstoff mit Druck über 4,0 Mpa in den Dämpfer und die angeschlossenen Rohrleitungen gefüllt werden und dann schließen Sie das Ventil der Stickstoffflasche. Anschließend soll die Leckage mit Seifenlauge oder Leckerkennungslösung geprüft werden, indem Sie den Druck für über 5 Minuten halten und beobachten, ob er Druck abnimmt. Die Druckabnahme deutet die Leckage an. Nachdem die Leckage gehandelt wird, sollen Sie das obige Prüfungsverfahren wiederholen.

Wenn der Innenanlage-Dämpfer mit der Verbindungsrohr angeschlossen und die Leckageprüfung zur Druckhaltung erfolgreich ausgeführt wird, soll er mit dem Zweigeventil und Dreibegeventil der Außenanlage angeschlossen und die Verbindungsrohr angeschraubt werden. Weiterhin wird Stickstoff mit Druck über 4,0 Mpa am Instandhaltungseingang des Dreibegeventils durch Füllschlauch eingefüllt werden und dann schließen Sie das Ventil der Stickstoffflasche. Anschließend soll die Leckage mit Seifenlauge oder Leckerkennungslösung geprüft werden, indem Sie den Druck für über 5 Minuten halten und beobachten, ob er Druck abnimmt. Die Druckabnahme deutet die Leckage an. Nachdem die Leckage gehandelt wird, sollen Sie das obige Prüfungsverfahren wiederholen.

Die oben genannte Arbeit kann auch nach dem Anschluss der Innenanlage mit der Rohrleitung sowie der Verbindung des Zweibegeventils und Dreibegeventils der Außenanlage so durchgeführt werden, indem Sie den Instandhaltungseingang mit der Stickstoffflasche und dem Druckmesser verbinden und füllen Stickstoff mit Druck über 4,0 Mpa ein und dann halten für mehr als 5 Minuten, um die Leckage zu prüfen. Die Leckageprüfung soll für den Anschluss oder die Lötstelle der Innenanlage sowie die Verbindungsanschlüsse des Zweibegeventils und Dreibegeventils der Außenanlage durchgeführt werden, um die Leckage auszuschließen, aber bei der Installation sollen alle Anschlüsse gegen die Leckage geprüft werden können.

Nach der obigen Arbeit kommt es zu dem nächsten Schritt: Entleerung durch Vakuumpumpe.

- **Installation der Außenanlage**

1. **Installation der Befestigungsverbindung**

**Vorsicht:**

- a) Stellen Sie sicher, dass es keine Feuerquelle innerhalb dem Umfang von 3m gibt.
- b) Der Prüfungsapparat der Kühlmittleckage soll auf einer relativ niedrigen Stelle in Außen gestellt und geschaltet werden.



### 1) Installation der Befestigung

Befestigen Sie den Stützlager der Außenanlage auf der Wand und dann stellen die Außenanlage horizontal auf dem Stützlager. Für die Installation auf dem Dach oder der Wand soll der Stützlager gegen den Sturm sicher befestigt.

### 2) Installation der Verbindungsrohr

Der Kegel der Verbindungsrohr soll sich auf den Anschluss-Kegel richten.

Schrauben Sie die Mutter der Verbindungsrohr mit Mutterschlüssel, dabei kann das Drehmoment nicht zu groß sein, sonst wird die Mutter beschädigt.

- **Vakuum-Entleerung**

Für die Entleerung soll es mit einem digitalen Vakuummeter verbindet werden. Die Entleerung dauert mindestens 15 Minuten und der Druck des Vakuummeters liegt unter 60 Pa. Schließen Sie die Vakuumanlage und halten den Druck für 5 Minuten bis die Anzeige des Vakuummeters nicht mehr aufsteigt und stellen Sie sicher, dass keine Leckage existiert, und dann öffnen Sie das Zweiwegeventil und Dreiwegeventil der Außenanlage. Danach soll der Vakuum-Schlauch abgebaut werden.

- **Leckageprüfung**

Prüfen Sie die Leckage am Verbindungsrohr-Anschluss der Außenanlage, dazu kann Seifenlauge oder professioneller Leckage-Prüfungsapparat eingesetzt werden.

- **Überprüfungspunkte und Inbetriebnahme nach der Installation**

#### Überprüfungspunkte nach der Installation

Die zu überprüfende Punkte	Ungültiger Installation könnte dazu führen
Ist die Installation robust?	Die Anlagen könnte herabfallen, schwenken oder Geräusch entwickeln
Wird die Leckage geprüft?	Die Kühlleistung (Heizleistung) könnte nicht ausreichend sein
Ist die Wärmeisolierung der Anlage ausreichend?	Könnte Kondenswasser oder Tropfeln verursachen
Ist die Entwässerung zugänglich?	Könnte Kondenswasser oder Tropfeln verursachen
Entspricht die Netzspannung dem Nennwert auf dem Leistungsschild des Produktes?	Die Anlage könnte problematisch sein oder die Bauteile könnten beschädigt werden
Sind die Leitungen und Rohre richtig installiert?	Die Anlage könnte problematisch sein oder die Bauteile könnten beschädigt werden
Ist die Anlage sicher geerdet?	Könnte zu Stromleckage führen
Sind die Drähte ordnungsmäßig?	Die Anlage könnte problematisch sein oder die Bauteile könnten beschädigt werden
Gibt es Hindernis am Auslüfter der Innen- und Außenanlage?	Die Kühlleistung (Heizleistung) könnte nicht ausreichend sein
Ist die Rohrlänge und die Einfüllmenge des Kühlmittels protokolliert?	Die Einfüllmenge des Kühlmittels könnte nicht kontrolliert sein

#### Inbetriebnahme

##### 1. Vorbereitung

- (1) Vor dem Abschluss der Installation und der erfolgreichen Leckageprüfung darf die Anlage nicht geschaltet werden.
- (2) Es ist sicherzustellen, dass alle Steuerschaltungen richtig verbindet und die Drähte fest angeschlossen sind.
- (3) Das Zweiwegeventil und Dreiwegeventil soll geöffnet werden.
- (4) Alle zerstreute Gegenstände, insbesondere die Metallspäne, Fadenende usw., sollen aus der Anlage gereinigt werden.

##### 2. Inbetriebnahmeverfahren

- (1) Schalten Sie die Netzspannung und drücken auf den Knopf "Ein/ Aus", dann startet die Klimaanlage zu betreiben.
- (2) Drücken auf den Knopf „Mode“ um die Arbeitsweise wie Kühlung, Heizung, Sweep usw. zu prüfen, ob sie funktionsrichtig sind.



## Umziehensverlauf

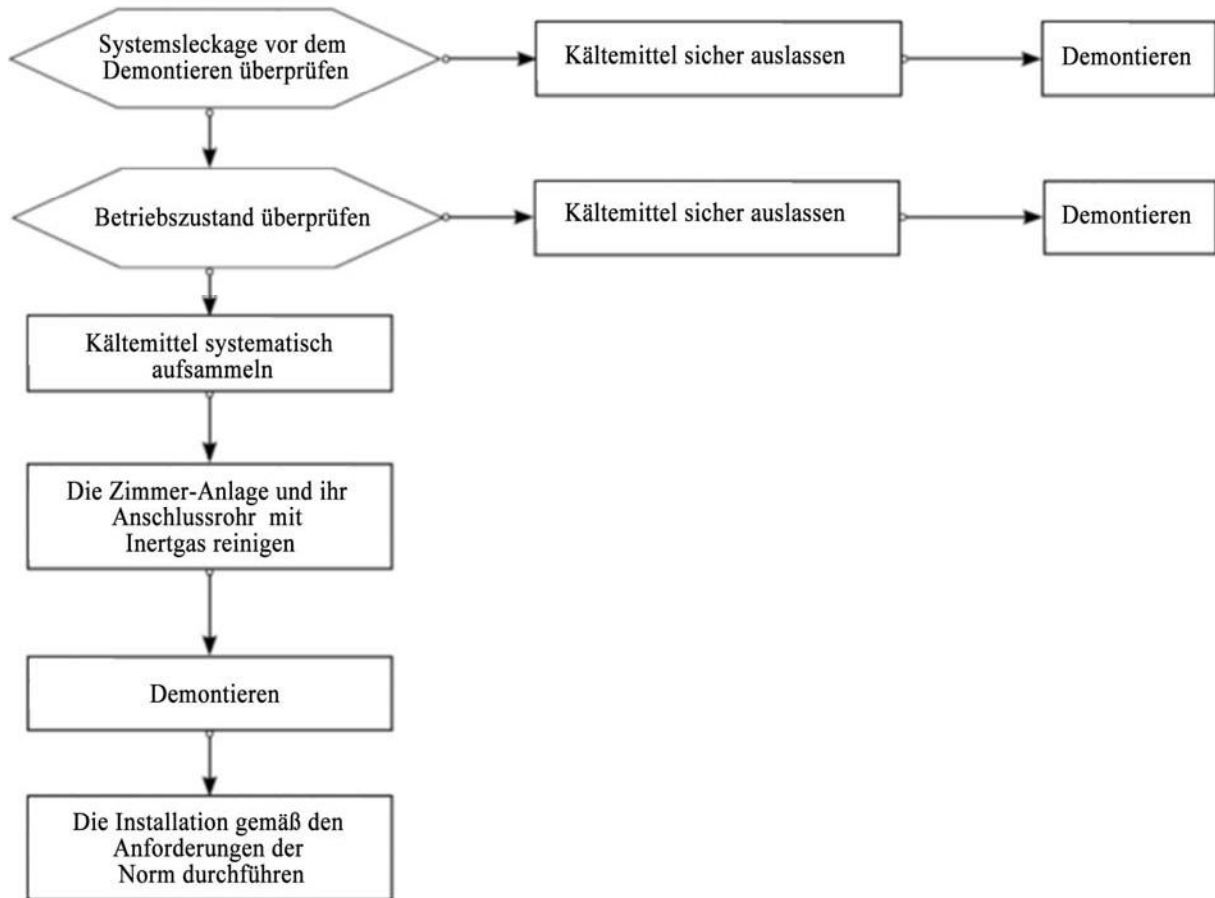

Achtung: soll die Anlage umgezogen werden, müssen Sie die Anschlüsse der Gas- und Flüssigkeitsrohre des Innenanlage-Dämpfers mit Messer ausschneiden und sie zum Anschluss erneuen(Verbindung der Außenanlage wie oben).

## Instandhaltungshinweise

### Instandhaltung: Achtungen

#### Achtung

- Alle Defekte der internen Kühlrohre oder der Bauteile des Kühlsystems der Kühlmittel-Klimaanlage R32, die durch Löten behandelt werden sollen, dürfen nicht auf der Benutzerseite gewartet werden.
- Bei der Instandhaltung alle Defekte, die den Konverter des Produktes in großem Umfang an- und abbauen sowie beugen brauchen, wie zum Beispiel der Austausch der Stützplatte und der sämtliche An- und Abbau des Kondensators, nicht auf der Benutzerseite geprüft und gewartet werden.
- Der Austausch des Kompressors oder der Kühlsystembauteile darf nicht auf der Benutzerseite ausgeführt werden.
- Auf der Benutzerseite können andere Instandhaltungsarbeiten, die nicht bezüglich der Instandhaltung des Kühlmittel-Behälters, der internen Kühlrohre, der Kühlelemente, durchgeführt werden, einschließlich der Reinigung des Kühlelementes und weiterer Reinigungsarbeiten, die den Abbau der Kühlelemente und das Löten nicht erfordern.
- Sollen die Gas- und Flüssigkeitsrohre bei der Instandhaltung ausgetauscht werden, müssen Sie die Anschlüsse der Gas- und Flüssigkeitsrohre des Innenanlage-Dämpfers mit Messer ausschneiden und sie zum Anschluss erneuen(Verbindung der Außenanlage wie oben).

#### Qualifikationsanforderungen des Wartungspersonals

1. Alle Arbeiter oder das Wartungspersonal des Kühlkreises sollen das vom anerkannten Bewertungsinstitut verliehene gültige Zeugnis erhalten, um ihre Qualifikation zur von der anerkannten Bewertungsregelungen geforderten sicheren Behandlung des Kühlmittels zu zeugen.
2. Die Wartung und Instandhaltung der Anlage muss gemäß der vom Hersteller empfohlenen Methode durchgeführt werden. Sollen andere Experte für die Wartung und Instandhaltung der Anlage eingesetzt werden, dann ist die Arbeit unter Kontrolle des für die Anwendung des brennbaren Kühlmittels qualifizierten Personal durchführbar.

### **Überprüfung der Instandhaltungsumgebung**

- Vor der Arbeit ist es sicherzustellen, dass im Zimmer keine Kühlmittelleckage gibt.
- Die Arbeit wird nur im Zimmer, dessen Fläche der Anforderung des Leistungsschildes entspricht, durchgeführt.
- Bei der Instandhaltung soll Lüftung gewährleistet sein.
- Offenes Feuer und Wärmequelle über 370 °C, die offenes Feuer leicht erzeugen kann, ist im Instandhaltungsbereich verboten.
- Bei der Instandhaltung soll das Handy ausgehaltet werden und das elektronische Produkt muss auf "AUS"-Zustand bleiben.
- Im Instandhaltungsbereich soll ein Pulverlöscher oder Kohlendioxid-Feuerlöscher bereitgestellt und er muss jederzeit zugänglich sein.

### **Feldanforderungen für die Instandhaltung**

- Der Instandhaltungsfeld soll mit guter Lüftung und auf gatter Ebene eingestellt werden. Keller ist nicht erlaubt.
- Der Instandhaltungsfeld ist in den Lötensbereich und Nicht-Lötensbereich zu gliedern und entsprechende Marke zu stellen. Die beide Bereiche sollen einen sicheren Abstand halten.
- Auf dem Instandhaltungsfeld soll Lüftungsanlagen (wie Ventilator, Deckenventilator, Bodengebläse, spezifische Lüftungsrohr usw.) ausgestattet werden, um die Anforderungen für die ausreichende Lüftung und gleichmäßige Absaugung zu erfüllen, damit das Kühlmittels gas sich nicht sammelt.
- Es soll Leckageprüfungsapparat der brennbaren Kühlmittels zur Verfügung stehen und Managementsverordnung für den Apparat ausarbeiten. Vor der Instandhaltung ist es sicherzustellen, dass der Apparat funktionsfähig ist.
- Für das brennbare Kühlmittel sollen ausreichende Vakuumpumpen und Befüllungsgeräte sowie Managementverordnung für die Wartungsanlage bereitgestellt werden, um zu gewährleisten, die Anlage spezifisch für einen Typ des brennbaren Kühlmittels zur Vakuum-Entleerung und Einfüllung anzuwenden, es darf nicht verwechselt genutzt werden.
- Der Schalter der Netzspannung ist außerhalb dem Feld mit Schutzmaßnahme (explosionsgeschützt) einzustellen.
- Die Stickstoffflaschen, Acetylen-Flaschen und Sauerstoffflaschen sind getrennt aufzubewahren. Das Gas soll Abstand von mindestens 6m zu dem Arbeitsbereich mit offenen Feuer halten. Die Acetylen-Flaschen sollen Rückbrand-Ventil ausstatten. Das Acetylen-Gasrohr, und Sauerstoff-Gasrohr soll gemäß der staatlichen Anforderung mit entsprechender Farbe angeschlossen werden.
- Im Instandhaltungsfeld ist Schild "Rauchen und Feuer ist verboten" einzustellen.
- Feuerlöschanlagen wie Pulverlöscher oder Kohlendioxid-Feuerlöscher wird zur Lösung des Brandfalls der elektrischen Anlage bereitgestellt und sie müssen jederzeit zugänglich sein.
- Die Lüftungsanlagen und weitere elektrische Anlage im Instandhaltungsfeld sollen relativ befestigt sein und sicher aufgestellt werden; vor Ort darf keine vorläufige Kabel und Steckdose erscheinen.

### **Leckage-Überprüfungsmethode**

- Bei der Überprüfung der Leckage darf keine Feuerquelle existieren. Halogen-Sonde (oder andere Sonder mit offenem Feuer) darf nicht eingesetzt werden.
- Für die Systeme, die brennbares Kühlmittel beinhaltet, kann mit elektronischem Apparat überprüft werden. Bei der Leckageüberprüfung soll ohne Kühlmittel reguliert werden, damit der Prüfungsapparat keine mögliche Feuerquelle werden kann. Das gilt für alle Kühlmittel. Der Leckageüberprüfungsapparat soll auf die niedrigste brennbare Konzentration eingestellt werden (in %) und die genutzte Kühlmittel-Kalibrierung anwenden und dann auf den Gaskonzentrationsmessbereich anpassen (höchstens 25%).
- Die zur Leckageüberprüfung verwendete Flüssigkeit gilt meistens auch für die Mehrheit der Kühlmittel, trotzdem ist kein Lösungsmittel mit Chlor benutzbar, weil das Chlor mit dem Kühlmittel reagieren und die Kupfer-Rohrleitung zersetzen kann.
- Gibt es potenzielle Leckage, soll alle offenes Feuer umgezogen und das Feuer im Feld gelöscht werden.
- Soll die Leckagestelle gelötet werden, ist alle Kühlmittel zurückzunehmen oder auf einem mit der Leckagestelle entfernten Platz zu trennen (mit Absperrventil). Vor und bei dem Löten muss das Gesamtsystem mit sauerstofffreiem Stickstoff (OFN) gereinigt werden.

### **Sicherheitsprinzipien**

- Bei der Instandhaltung des Produktes soll im Feld genüge Lüftung zur Verfügung stellen und alle Türen und Fenster aufmachen.
- Offenes Feuer ist verboten, einschließlich Löten, Rauchen und Handy nutzen. Der Benutzer wird auch informiert kein offenes Feuer zum Kochen verwenden zu können.
- Für die Instandhaltung in der Trockenzeit soll die relative Luftfeuchtigkeit unter 40% liegen und Antistatikmaßnahme nehmen, inkl.: Baumwolle-Kleidung, Baumwolle-Handschuh usw.
- Wenn bei der Instandhaltung die Leckage des brennbaren Kühlmittels detektiert wird, soll es Zwangbelüftungsmaßnahme sofort nehmen und die Leckage beseitigen.
- Ist das Produkt beschädigt und muss das Kühlsystem zur Reparatur aufmachen, dann wird es zurück zur Wartungsstelle transportiert, um zu reparieren. Löten der Kühlmittelsrohr ist auf der Benutzerseite verboten.
- Wenn es der Instandhaltung an Zubehörteile fehlt, soll die Klimaanlage zum originalen Zustand wiederhergestellt werden.
- Bei der Instandhaltung soll das Kühlungssystem jederzeit geerdet sein.
- Für den Vor-Ort-Service mit Kühlmittelflasche darf die Befüllungsmenge des Kühlmittels in der Flasche den vorgesehenen Wert nicht überschreiten. Wenn die Flasche im Fahrzeug oder auf dem Installation-, Instandhaltungsfeld aufbewahrt wird, ist mit Befestigungsmaßnahme senkrecht zu stellen und entfernt von der Wärme-, Feuer-, Strahlungsquelle und elektrischen Anlagen.

### **Durchführung der Instandhaltung**

#### **Bedienungsanforderungen für die Instandhaltung**

- Vor der Behandlung des Kühlungssystems soll das System mit Stickstoff gereinigt und die Außenanlage mit Vakuum entleert werden, die Zeit dauert mindestens 30 Minuten. Danach setzen Sie sauerstofffreies Stickstoff mit Druck von 1,5-2,0 Mpa in die Rohr ein und blasen mit Stickstoff für 30 Sekunden bis 1 Minute und stellen Sie sicher, dass alle Restgas des brennbaren Kühlmittels im Zielort total gereinigt wird, dann ist die Lötensarbeit fortsetzbar.
- Stellen Sie sicher, dass bei der Anwendung des Kühlmittelbefüllers keine Kreuzkontamination unter den Kühlmittel geschehen wird. Die Gesamtlänge der Kühlmittelrohrleitungen soll so klein wie möglich sein, um die Restmenge des Kühlmittels in den Leitungen zu reduzieren.
- Der Behälter des Kühlmittels muss aufrecht gelegt und befestigt werden.
- Das Kühlungssystem muss vor der Einfüllung des Kühlmittels erden.
- Bei der Einfüllung soll nach den Anforderungen des Schilds entsprechenden Typ und gültige Menge des Kühlmittels nutzen. Übermäßige Menge ist strikt verboten.
- Nach der Instandhaltung des Kühlungssystems soll das System sicher gedichtet werden.
- Stellen Sie sicher, dass die Instandhaltung das originale Schutzmittel des Systems nicht beschädigen oder schwächen.

#### **Wartungsarbeit der elektrischen Bauteile**

- Für die teilweise Leckageüberprüfung der elektrischen Bauteile ist spezifischen Leckageüberprüfungsapparat anzuwenden.
- Nach dem Abschluss der Instandhaltung können die Schutzteile nicht abgebaut oder geändert werden.
- Bei der Wartung der gedichteten Elemente sollen Sie die Netzspannung der Klimaanlage ausschalten, bevor der Dichtungsdeckel geöffnet wird. Ist die Spannungsversorgung erforderlich, dann muss die gefährlichste Stellen kontinuierlich gegen Leckage überprüft werden, um die potenzielle Gefahr zu vermeiden.
- Für die Instandhaltung der elektrischen Bauteile ist es zu achten, dass der Hüllaustausch die Schutzklasse nicht beeinflussen.
- Die Dichtungsmaterial soll nach der Instandhaltung nicht beschädigt werden oder durch Alterung die Schutzfunktion gegen den Eintritt des brennbaren Gases nicht verlieren. Die Ersatzteile sollen den Anforderungen der Klimaanlage Hersteller erfüllen.

#### **Die Instandhaltung der eigensicheren Bauteile**

Definition der Eigensicherheit: Die Bauteile, die mit dem brennbaren Gas kontinuierlich arbeiten kann und nicht gefährlich sind.

- Vor jeder Instandhaltungsarbeit muss die Leckage und die Zuverlässigkeit der Klimaanlage geprüft werden und die Arbeit durchführen, wenn alles in Ordnung ist.
- Wenn es nicht sichergestellt werden kann, dass die Klimaanlage bei der Verwendung den zulässigen Spannungs- und Stromsgrenzwert nicht überschreiten wird, dann kann keine Induktanz oder Kapazität hinzugefügt werden.
- Für die Ersatzteile sind nur die vom Hersteller der Klimaanlage vorgesehene Elemente nutzbar, sonst könnte die Elementdefekt bei der Kühlmittelleckage Brandfall verursachen.
- Für die Instandhaltung nicht bezüglich der Systembauteile sollen die Rohrleitungsteile des Systems geschützt werden, um die Leckage durch die Instandhaltung zu vermeiden.
- Nach der Instandhaltung und vor der Inbetriebnahme muss die Leckage und die Zuverlässigkeit der Erdung der Klimaanlage mit Überprüfungsapparat oder Leckererkennungslösung geprüft werden, um es sicherzustellen, die Inbetriebnahme ohne Leckage und mit zuverlässiger Erdung fortzusetzen.

### **Entnahme und Vakuumentleerung**

Die Instandhaltung und andere Arbeit des Kühlungskreises soll gemäß allgemeinem Verfahren durchgeführt werden. Zur gleichen Zeit soll auch die Brennbarkeit des Kühlmittels berücksichtigen und durchführen wie folgt:

- Reinigung des Kühlmittels;
- Reinigung der Rohrleitung durch Inertgas;
- Vakuum-Entleerung;
- Nochmal Reinigung der Rohrleitung durch Inertgas;
- Ausscheiden der Rohrleitung und Lötensarbeit.

Kühlmittel soll in den passenden Behälter ausgesammelt werden. Das System soll mit sauerstofffreiem Stickstoff geblasen, um die Sicherheit festzuhalten. Dieser Prozess könnte für einige mal wiederholen. Dabei darf kein Druckluft oder Sauerstoff eingesetzt werden.

Das System wird im Vakuumzustand durch Blasen- und Reinigungsprozess mit sauerstofffreiem Stickstoff gefüllt, um die Arbeitsdruck zu kriegen, dann wird das sauerstofffreie Stickstoff in die Luft entlassen, zuletzt wird das System wieder zu Vakuum entleert. Dieser Prozess wird solange wiederholt, bis alle Kühlmittel im System gereinigt ist. Nach der letzten Einfüllung des Stickstoffs wird das System Gas in die Luft entlassen, bis der Innendruck gleichmäßig mit dem Luftdruck ist, dann ist das System bereit zum Löten. Die oben genannte Arbeit ist für das Löten der Rohrleitung sehr notwendig.

Der Ausgang der Vakuumpumpe soll entfernt von der Feuerquelle und gut belüftet sein.

### **Lötensarbeit**

- Es ist sicherzustellen, dass der Instandhaltungsfeld gut belüftet ist und die zu reparierende Anlage die obige Vakuum-Arbeit durchgeführt hat, das System soll auf der Außenanlagenseite entleert werden.
- Vor dem Löten der Außenanlage muss es sicherstellen, dass in der Außenanlage kein Kältemittel existiert und das System bereits gegen das Kühlmittel entleert und gereinigt wird.
- Auf jeden Fall darf man keinen Schweißbrenner zum Ausscheiden der Kühlungsrohrleitung verwenden. Zum Abbau der Kühlungsrohrleitung muss Rohrschneider genutzt werden. Die Arbeit soll in der Nähe des Entlüfters durchgeführt werden.

### **Einfüllung des Kühlmittels**

**Die folgende Anforderungen gelten als Ergänzung zu dem allgemeinen Prozess:**

- Stellen Sie sicher, dass bei der Anwendung des Kühlmittelbefüllers keine Kreuzkontamination unter den Kühlmittel geschehen wird. Die Gesamtlänge der Kühlmittelrohrleitungen soll so klein wie möglich sein, um die Restmenge des Kühlmittels in den Leitungen zu reduzieren.
- Der Behälter des Kühlmittels soll aufrecht gelegt werden;
- Das Kühlungssystem muss vor der Einfüllung des Kühlmittels erden.
- Nach der Einfüllung soll Schild auf das System angebracht werden;
- Übermäßige Einfüllung ist verboten; das Kühlmittel soll langsam eingefüllt werden;
- Wenn im System Leckage existiert, kann es weiter eingefüllt werden, nur wenn die Leckage beseitigt ist;
- Bei der Einfüllung muss die Menge mit elektronischer Waage oder Federwaage messen. Dabei ist es zu achten, dass der Verbindungsschlauch zwischen dem Kühlmittelbehälter und der Befüller passend lockern, um die ungünstige Beeinflussung durch Beanspruchung zu vermeiden.

**Anforderungen für den Aufbewahrungsplatz des Kühlmittels**

- Der Kältemittelbehälter soll mit guter Lüftung unter  $-10\sim 50^{\circ}\text{C}$  allein aufbewahrt werden. Warnschilder ist anzubringen.
- Die Wartungswerkzeuge zur Berührung mit dem Kühlmittel soll getrennt aufbewahrt und genutzt werden. Die Wartungswerkzeuge verschiedenen Kühlmittels können nicht gemischt verwendet werden.

### **Verschrottung und Wiederherstellung**

#### **Verschrottung**

Vor diesem Prozess soll das technische Personal alle Anlagen und ihre Eigenschaften gut kennen. Es ist zu empfehlen, das Kühlmittel mit sicherer Maßnahme wiederherzustellen. Soll das wiederhergestellte Kühlmittel wiederverwerten, muss die Muster des Kühlmittels und Öls analysiert werden. Vor der Analyse muss die Spannungsversorgung besorgen.

- (1) Anlage und Bedienung gut kennen;
- (2) Spannungsversorgung ausschalten;
- (3) Vor der Durchführung dieses Prozesses sind die folgende sicherzustellen:
  - Ggf. Bedienung durch Maschine könnte nützlich für die Bedienung des Kühlmittelbehälters;
  - Es wird sichergestellt, dass die Personalschutzanlage anwendbar ist, und muss richtig genutzt werden;
  - Der Gesamtprozess der Wiederherstellung muss unter Kontrolle des qualifizierten Personal durchgeführt werden;
  - Die wiederhergestellte Anlagen und Behälter müssen der Norm entsprechen.
- (4) Ggf. wird das Kühlungssystem zu Vakuum entleert;
- (5) Falls den Vakuumzustand nicht erreichen kann, soll an den verschiedenen Stellen versuchen, das Kühlmittel aus der unterschiedlichen Stellen des Systems abzusaugen;
- (6) Vor der Wiederherstellung ist das ausreichende Fassungsvermögen des Behälters sicherzustellen;
- (7) Die Anlage nach dem Hinweis des Herstellers zu starten und wiederherzustellen;
- (8) Der Behälter kann nicht übervoll gefüllt werden. (Einfüllungsmenge unter 80% des Fassungsvermögens )
- (9) Selbst wenn der Dauer sehr kurz ist, darf auch der größte Arbeitsdruck des Behälters nicht überschreiten;
- (10) Nach der Einfüllungsarbeit muss der Behälter und die Anlage weggenommen und alle Absperrventil geschlossen werden;
- (11) Das wiederhergestellte Kühlmittel lässt sich nicht in ein anderes Kühlungssystem einsetzen, bevor es gereinigt und überprüft wird.

**Achtung:**

**die Klimaanlage soll nach der Verschrottung und Entleerung Marke mit Datum und Bemerkung angebracht werden. Die Marke soll das beinhaltete brennbare Kühlmittel dieser Klimaanlage zeigen.**

**Wiederherstellung**

Bei der Wiederherstellung und Verschrottung soll das Kühlmittel im System gereinigt werden. Es ist zu empfehlen, das Kühlmittel durchaus zu reinigen.

Für das Kühlmittel darf nur spezifischer Behälter genutzt werden. Stellen Sie sicher, dass das Fassungsvermögen des Behälters der im System eingefüllten Kühlmittelmenge entspricht. Die alle anzuwendende Behälter sind speziell zur Wiederherstellung des Kühlmittels versehen und mit entsprechender Marke des Kühlmittels (Kühlmittelwiederherstellungsbehälter). Der Behälter soll mit Druckminderventil und Absperrventil ausgestattet und steht in gutem Zustand. Ggf. soll der Behälter vor der Verwendung zu Vakuum entleert und im Zustand unter der normalen atmosphärischen Temperatur bleiben.

Die Wiederhergestellte Anlage soll guten Arbeitsstatus und Bedienungshinweis besitzen, die Anlage soll sich für die Wiederherstellung des brennbaren Kühlmittels gelten. Darüberhinaus soll auch passende Waage zur Verfügung stellen. Der Schlauch soll mit zerlegbarem Anschluss ohne Leckage verbunden werden und in gutem Zustand bleiben. Vor der Benutzung der Anlage soll es überprüfen, ob die Anlage in gutem Zustand ist und ob alle elektrische Bauteile gut gedichtet sind, um den Brandfall verursacht durch Kühlmittleckage zu vermeiden. Wenn Sie Zweifel haben, wenden Sie sich bitte an den Hersteller.

Das wiedehergestellte Kühlmittel soll im passenden Behälter aufbewahrt und mit Transporthinweis angebracht und dann zurück zum Kühlmittelhersteller. Die Vermischung der Kühlmittel ist in der Wiederherstellungsanlage und insbesondere im Behälter verboten.

Beim Transport darf der Bereich, der brennbares Kühlmittel aufbewahrt, nicht gedichtet werden. Wenn es nötig ist, soll Antistatikaßnahme auf dem Transportmittel genommen werden. Zur gleichen Zeit soll bei dem Transport und An- sowie Abbau der Klimaanlage notwendige Schutzmaßnahme vorgenommen, um die Beschädigung der Anlage zu vermeiden.

Beim Abbau des Kompressors oder der Reinigung des Öls ist es sicherzustellen, dass im Kompressor kein brennbares kühlmittelrest existiert. Die Vakuumentleerung ist vor dem Rücktritt zum Hersteller durchzuführen. Für die Heizung der Hülle des Kompressors darf nur elektrische Methode genutzt werden, um diesen Prozess zu beschleunigen. Bei der Entlassung des Öls aus dem System soll die Sicherheit festgestellt werden.



# Zeichnungen der Innen-/Außengeräte

Die Modelle arbeiten mit dem FKW-freien Kältemittel R410A.

Für Innengeräte siehe die entsprechende Installationsanleitung, die mit dem Produkt mitgeliefert wurde.

(In der Abbildung ist ein Innengerät mit Wandmontage dargestellt.)

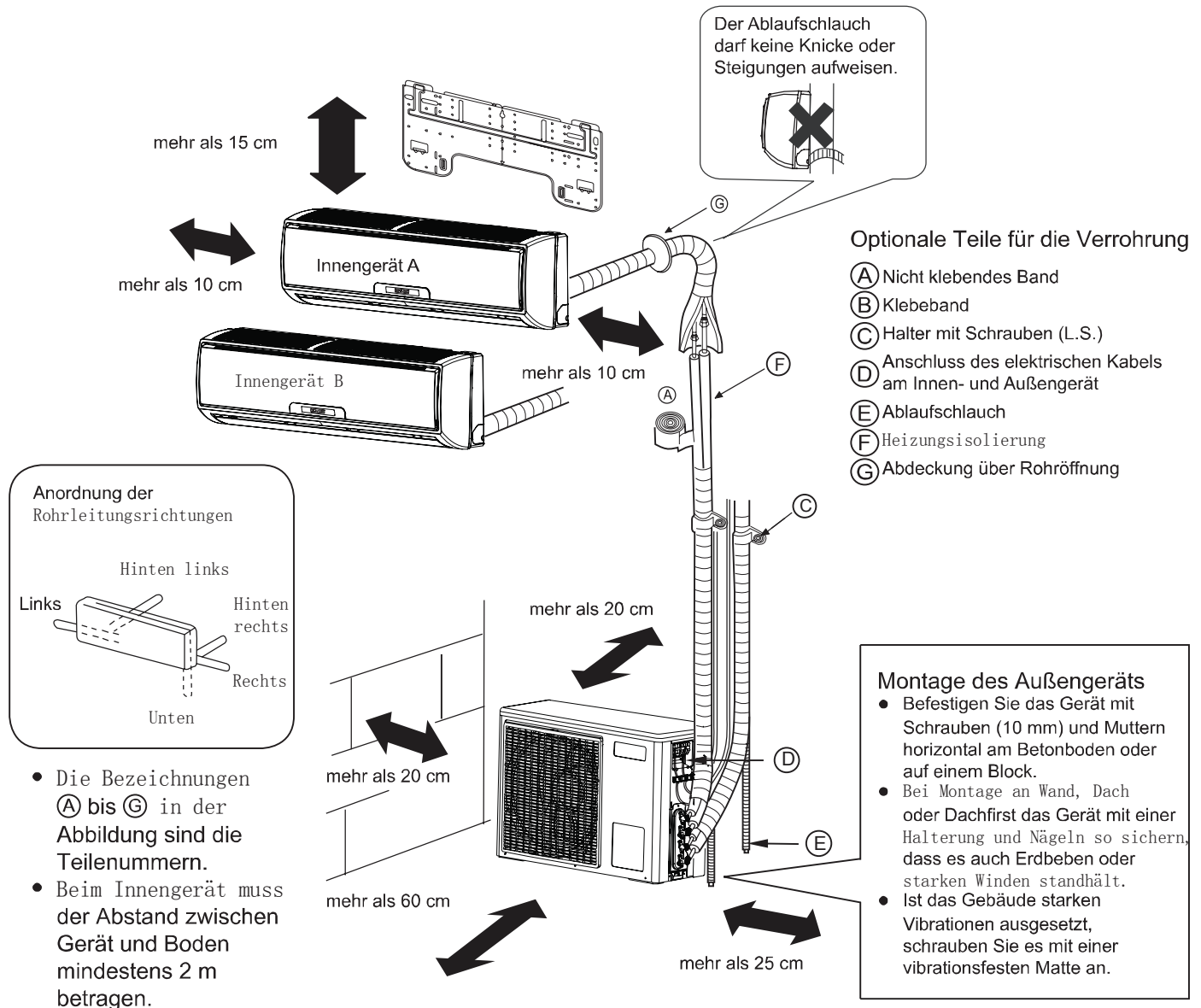

- Die Bezeichnungen (A) bis (G) in der Abbildung sind die Teilenummern.
- Beim Innengerät muss der Abstand zwischen Gerät und Boden mindestens 2 m betragen.

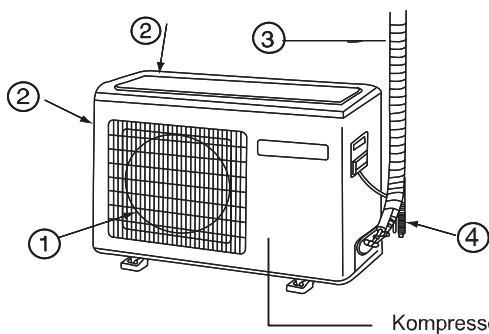

Ist der linke Abflussschlauch zu nutzen, dann stellen Sie sicher, dass das Loch ausreichend groß ist.

- Die Abbildung oben dient nur als Referenz für das Innen- und das Außengerät. Das tatsächliche Erscheinungsbild kann je nach erworbenem Produkt variieren.



# Sicherheitshinweise

Lesen Sie die folgenden Informationen aufmerksam durch, um das Klimagerät korrekt bedienen zu können.

Im Folgenden sind drei Arten von Sicherheitshinweisen und Warnungen aufgeführt.

**⚠️ WARNUNG** Fehlbedienungen können schwerwiegende Folgen wie schwere Personenschäden bis hin zum Tod haben.

**⚠️ ACHTUNG** Fehlbedienungen können Personen- oder Geräteschäden verursachen; in einigen Fällen kann es auch zu ernsthaften Schäden kommen.

**ANWEISUNGEN:** Diese Informationen gewährleisten den korrekten Betrieb des Geräts.

In den Abbildungen verwendete Symbole

🕒 : Weist auf eine Aktion hin, die es zu vermeiden gilt.





📌 : Weist auf wichtige Anweisungen hin, die befolgt werden müssen.





🔌 : Weist auf ein Teil hin, das geerdet werden muss.

⚡ : Gefahr von Stromschlag (dieses Symbol erscheint auf dem Etikett des Hauptgeräts.)

Geben Sie dieses Handbuch, nachdem Sie es gelesen haben, an alle Personen weiter, die das Gerät bedienen werden. Der Gerätenutzer sollte dieses Handbuch stets griffbereit aufbewahren und es allen Personen zur Verfügung stellen, die Reparaturen am Gerät durchführen oder es versetzen müssen. Sollte das Gerät den Besitzer wechseln, ist auch das Handbuch weiterzugeben.

Die folgenden wichtigen Sicherheitshinweise müssen stets befolgt werden.

<b>⚠️ WARNUNG</b>	
<ul style="list-style-type: none"> <li>• Bei Auftreten von anormalen Zuständen (z. B. Brandgeruch) unterbrechen Sie unverzüglich die Stromversorgung, und besprechen Sie die weitere Vorgehensweise mit Ihrem Händler. Wird in einem solchen Fall der Betrieb fortgesetzt, kann das Gerät Schaden nehmen und es besteht Stromschlag- und Brandgefahr.</li> </ul> 	<ul style="list-style-type: none"> <li>• Der Auslass des Außengeräts darf nicht abmontiert werden. Ein Kontakt mit dem Lüfter ist sehr gefährlich und kann zu Personenschäden führen.</li> </ul> 
<ul style="list-style-type: none"> <li>• Nach intensiver Nutzung des Klimageräts sollte der Geräteboden auf Schäden untersucht werden. Wird ein beschädigter Boden nicht repariert, kann das Gerät herunterfallen und Unfälle verursachen.</li> </ul> 	<ul style="list-style-type: none"> <li>• Für Wartungs- und Reparaturarbeiten wenden Sie sich unbedingt an den Händler. Unsachgemäße Arbeiten können Wasserleckagen, Stromschläge und Brände verursachen.</li> </ul> 

<b>⚠️ WARNUNG</b>	
<ul style="list-style-type: none"> <li>• Auf dem Außengerät dürfen keine Gegenstände abgelegt werden und keine Personen stehen. Herabfallende Gegenstände und Personen können Unfälle verursachen.</li> </ul> 	<ul style="list-style-type: none"> <li>• Das Klimagerät darf nicht in der Nähe von entflammenden Gasen aufgestellt werden, da diese Gase eine Brandgefahr darstellen. Die Aufstellung der Klimageräte sollte grundsätzlich durch den Händler erfolgen. Falsche Installationen können Wasserleckagen, Stromschläge und Brände verursachen.</li> </ul>
<ul style="list-style-type: none"> <li>• Bedienen Sie das Klimagerät nicht mit feuchten Händen. Es besteht die Gefahr von Stromschlägen.</li> </ul> 	<ul style="list-style-type: none"> <li>• Wenden Sie sich an Ihren Händler, um Maßnahmen gegen auslaufendes Kältemittel zu ergreifen. Wird das Klimagerät in einem kleinen Raum aufgestellt, sind alle Maßnahmen zu ergreifen, um auch im Fall eines Austritts von Kältemittel Unfälle durch Erstickung zu vermeiden.</li> </ul>
<ul style="list-style-type: none"> <li>• Verwenden Sie ausschließlich Sicherungen des richtigen Typs. Der Gebrauch von Drähten oder anderen Materialien anstelle einer Sicherung ist untersagt, da dies zu Störungen oder Brandunfällen führen kann.</li> </ul> 	<ul style="list-style-type: none"> <li>• Überlassen Sie das Aufstellen oder Wiederaufstellen des Klimageräts Ihrem Händler. Falsche Installationen können Wasserleckagen, Stromschläge und Brände verursachen.</li> </ul>
<ul style="list-style-type: none"> <li>• Das Auslassrohr korrekt verwenden, um einen effizienten Auslass zu gewährleisten. Der falsche Gebrauch von Rohren kann zu Wasserleckagen führen.</li> </ul>	<ul style="list-style-type: none"> <li>• Schließen Sie das Erdungskabel an. Das Erdungskabel darf nicht an Gas- oder Wasserleitungen, dem Blitzableiter oder einer Telefonleitung angeschlossen werden. Unzureichende Erdung kann zu Stromschlägen führen.</li> </ul>
<ul style="list-style-type: none"> <li>• Am Gerät ist ein Trennschalter verbaut. Ohne Trennschalter kann es leicht zu Stromschlägen kommen.</li> </ul>	<div style="text-align: right;">               Erdung         </div>

# Sicherheitshinweise

## ⚠ WARNUNG

- |   |  |
|---|--|
| <ul style="list-style-type: none"><li>• Lassen Sie das Gerät fachgerecht installieren. Unsachgemäße Installationen durch nicht entsprechend geschulte Personen können Wasserleckagen, Stromschläge und Brände verursachen.</li><li>• Stellen Sie das Gerät auf eine stabile, ebene Fläche, die auf das Gewicht der Einheit ausgelegt ist, sodass diese nicht umkippen oder herunterfallen und damit Personenschäden verursachen kann.</li><li>• Verwenden Sie zur Verkabelung ausschließlich die vorgegebenen Kabel. Schließen alle Kabel sicher und nicht zu straff an, um die Klemmen keinen übermäßigen Belastungen auszusetzen. Werden die Kabel nicht fest und ordnungsgemäß angeschlossen, kann es zu Hitzeentwicklung kommen und es besteht Brandgefahr.</li><li>• Treffen Sie ausreichende Sicherheitsvorkehrungen, damit das Gerät bei Wirbelstürmen und Erdbeben nicht umkippen kann.</li><li>• Nehmen Sie keinerlei Änderungen oder Modifizierungen am Gerät vor. Wenden Sie sich bei Problemen an den Händler. Werden Reparaturen nicht fachgerecht durchgeführt, kann Wasser am Gerät austreten, sodass die Gefahr von elektrischen Schlägen oder Rauchentwicklung besteht bzw. das Gerät sich entzünden kann.</li></ul> | <ul style="list-style-type: none"><li>• Befolgen Sie bei der Installation sorgfältig jeden Schritt in diesem Handbuch. Unsachgemäße Installation kann zu Undichtigkeiten, Stromschlag, Rauch oder Feuer führen.</li><li>• Lassen Sie sämtliche elektrischen Arbeiten entsprechend den lokalen Vorschriften und Anweisungen in dieser Betriebsanleitung von einem qualifizierten Elektriker durchführen. Der Kreislauf, an den das Gerät angeschlossen wird, darf ausschließlich für den Betrieb der Anlage verwendet werden. Unsachgemäße Installation oder eine unzureichende Kapazität des Gerätekreislaufs kann zu Störungen führen, und es besteht Stromschlag-, Rauch- oder Brandgefahr.</li><li>• Bringen Sie den Deckel über den elektrischen Anschlüssen fest an. Bei unsachgemäßer Installation kann Staub und/oder Wasser in das Gerät eindringen, und es besteht Stromschlag-, Rauch- oder Brandgefahr.</li><li>• Verwenden Sie beim Auf- oder Umstellen des Geräts ausschließlich Kältemittel der Marke R410A, wie angegeben. Der Einsatz anderer Kältemittel oder das Eindringen von Luft in den Kreislauf des Geräts kann zu anormalen Zyklen führen, die wiederum zum Bersten des Geräts führen können.</li></ul> |
|---|--|

## ⚠ WARNUNG

- |   |   |
|---|---|
| <ul style="list-style-type: none"><li>• Die Rippen des Wärmetauschers dürfen niemals mit bloßen Händen berührt werden, da sie scharfkantig und gefährlich sind.</li><li>• Tritt am Gerät Kältemittel aus, sorgen Sie für eine ausreichende Belüftung des Raums. Trifft ausgetretenes Kältemittelgas auf eine Wärmequelle, können giftige Gase entstehen.</li><li>• Bei allen Frischluft-Klimageräten kann beim Ausschalten der Thermoanlage Luft von außen direkt in den Raum geblasen werden. Dies ist beim Aufstellen des Geräts zu berücksichtigen. Außenluft kann eine Gefahr für die Gesundheit darstellen und zum Verderben von Lebensmitteln führen.</li><li>• Versuchen Sie niemals, die Sicherheitseinrichtungen an den Geräten zu umgehen, und ändern Sie die Einstellungen nicht. Beim Außerkraftsetzen von Sicherheitseinrichtungen wie dem Druck- oder Temperaturschalter oder der Verwendung von Teilen, die nicht vom Händler oder Fachbetrieb kommen, besteht Brand- oder Explosionsgefahr.</li></ul> | <ul style="list-style-type: none"><li>• Wird das Gerät in einem kleinen Raum aufgestellt, sind Vorkehrungen gegen den möglichen Sauerstoffmangel zu treffen, der eintritt, wenn ausgetretenes Kältemittel den Grenzwert überschreitet. Wenden Sie sich wegen der erforderlichen Maßnahmen an Ihren Händler.</li><li>• Wenden Sie sich für das Umsetzen des Klimageräts an den Händler oder einen Fachbetrieb. Unsachgemäße Installation kann zu Undichtigkeiten Stromschlag oder Feuer führen.</li><li>• Nach Abschluss der Servicearbeiten muss das Gerät auf austretendes Kältemittelgas geprüft werden. Trifft ausgetretenes Kältemittelgas auf eine Wärmequelle (wie einen Heizlüfter, einen Ofen oder einen elektrischen Grill), können giftige Gase entstehen.</li><li>• Es dürfen nur zugelassene Teile verwendet werden. Lassen Sie das Gerät fachgerecht installieren. Unsachgemäße Installation kann zu Undichtigkeiten Stromschlag, Rauch oder Feuer führen.</li></ul> |
|---|---|

# Sicherheitshinweise

## Hinweise zur Handhabung von mit R32 betriebenen Geräten

<b>⚠ Vorsicht</b>	
<p>Verwenden Sie nicht die vorhandenen Kältemittelleitungen</p> <ul style="list-style-type: none"> <li>Die alten Kältemittelleitungen und das Öl in den vorhandenen Rohren können große Mengen von Chlor enthalten, das zu einer Beeinträchtigung des Kältemittelöls im neuen Gerät führt.</li> <li>R410A ist ein Kältemittel, das unter hohem Druck eingesetzt wird, was zum Platzen der vorhandenen Leitungen führen kann.</li> </ul> <p>Halten Sie die Innen- und Außenflächen der Rohre sauber und frei von Verunreinigungen wie Schwefel, Oxiden, abgeplatzten Staub-/Schmutzteilchen, Ölen und Feuchtigkeit.</p> <ul style="list-style-type: none"> <li>Verunreinigungen in den Kältemittelleitungen beeinträchtigen das Kältemittelöl.</li> </ul>	<p>Verwenden Sie eine Vakuumpumpe mit Rückschlagventil.</p> <ul style="list-style-type: none"> <li>Wird ein anderer Ventiltyp verwendet, fließt das Öl der Vakuumpumpe in den Kältemittelkreislauf zurück und führt dort zu einer Beeinträchtigung des Kältemittelöls.</li> </ul> <p>Die folgenden Werkzeuge sind nur für herkömmliche Kältemittel geeignet und dürfen nicht in diesem System verwendet werden. Arbeiten Sie nur mit Werkzeugen, die ausschließlich für R410A zugelassen sind. (Manometer, Einfüllschlauch, Gaslecksuchgerät, Rückschlagventil, Kältemittel-Basisbefüllung, Unterdruckmessgerät und Kältemittelabsaugvorrichtung)</p> <ul style="list-style-type: none"> <li>Werden Rückstände von Kältemittel oder -öl an diesen Werkzeugen mit R410 oder wird Wasser mit R410A vermischt, führt dies zu einer Beeinträchtigung des Kältemittels.</li> <li>Da R410A kein Chlor enthält, funktionieren die Gaslecksuchgeräte für konventionelle Kältemittel nicht.</li> </ul>

<b>⚠ Vorsicht</b>	
<p>Bewahren Sie die bei der Installation verwendeten Rohrleitungen in Innenräumen auf, und halten Sie sie bis kurz vor dem Löten an beiden Enden verschlossen. (umwickeln Sie Ellbogen und andere Gelenke mit Plastik).</p> <ul style="list-style-type: none"> <li>Staub, Schmutz oder Wasser im Kältemittelkreislauf kann zu einer Beeinträchtigung des Öls in der Einheit oder zu Störungen am Kompressor führen.</li> </ul> <p>Schmier Sie alle Bördel- und Flanschverbindungen mit Esteröl, Etheröl oder Alkylbenzol.</p> <ul style="list-style-type: none"> <li>Zu große Mengen an Mineralöl führen zu einer Beeinträchtigung des Kältemaschinenöls.</li> </ul> <p>Befüllen Sie das System mit flüssigem Kältemittel.</p> <ul style="list-style-type: none"> <li>Beim Einfüllen von gasförmigem Kältemittel kann sich die Zusammensetzung des Kältemittels im Zylinder verändern, was zu einer Beeinträchtigung seiner Leistungsfähigkeit führt.</li> </ul>	<p>Arbeiten Sie nicht mit einem Ladezylinder.</p> <ul style="list-style-type: none"> <li>Bei Einsatz eines Ladezylinders ändert sich die Zusammensetzung des Kältemittels, was eine Leistungsabnahme zur Folge hat.</li> </ul> <p>Lassen Sie beim Umgang mit den Werkzeugen äußerste Vorsicht walten.</p> <ul style="list-style-type: none"> <li>Geraten Fremdkörper wie Staub, Schmutz oder Wasser in den Kältemittelkreislauf, führt dies zu einer Beeinträchtigung des Kältemaschinenöls.</li> </ul> <p>Es darf ausschließlich Kältemittel des Typs R32 verwendet werden.</p> <ul style="list-style-type: none"> <li>Der Einsatz von chloridhaltigen Kältemitteln (wie R22) führt zu einer Beeinträchtigung des Kältemittels.</li> </ul>

## Vor der Installation

<b>⚠ Vorsicht</b>	
<p>Das Gerät darf nicht an einem Ort aufgestellt werden, an dem entzündliches Gas austreten könnte.</p> <ul style="list-style-type: none"> <li>Bei vermehrt austretendem Gas im Gerätebereich besteht Brandgefahr.</li> </ul> <p>Verwenden Sie das Gerät nicht zur Konservierung von Nahrungsmitteln, Tieren, Pflanzen, Artefakten oder anderen Spezialzwecken.</p> <ul style="list-style-type: none"> <li>Es ist nicht auf die Aufrechterhaltung der Qualität dieser Produkte ausgelegt.</li> </ul> <p>Betreiben Sie das Gerät nicht in einem unangemessenen Umfeld.</p> <ul style="list-style-type: none"> <li>Der Einsatz in unmittelbarer Nähe größerer Mengen von Öl, Dampf, Säure, alkalischen Lösungsmitteln oder bestimmten Spray-Arten kann zu erheblichen Leistungseinbußen führen und es besteht Stromschlag-, Rauch- und Brandgefahr.</li> <li>Organische Lösungsmittel und korrodiertes Gas (wie Ammoniak, Schwefelverbindungen und Säure) können zu Gas- oder Wasserleckagen führen.</li> </ul>	<p>Wird das Gerät in einem Krankenhaus aufgestellt, sind entsprechende Maßnahmen gegen Lärm zu treffen.</p> <ul style="list-style-type: none"> <li>Hochfrequente medizinische Geräte können den normalen Betrieb des Klimageräts beeinträchtigen, bzw. das Klimagerät kann den normalen Betrieb der medizinischen Geräte stören.</li> </ul> <p>Stellen Sie das Gerät nicht in Nassbereichen auf.</p> <ul style="list-style-type: none"> <li>Steigt die Luftfeuchtigkeit über 80 % oder ist das Ablaufsystem verstopft, kann aus Innengeräten Wasser austreten.</li> <li>Unter Umständen ist die Einrichtung eines zentralen Ablaufs für das Außengerät erforderlich, um ein Auslaufen von Wasser aus den Außengeräten zu verhindern.</li> </ul>

# Sicherheitshinweise

## Vor dem Aufstellen (Umsetzen) der Einheit oder der Durchführung von elektrischen Arbeiten

<b>⚠ Vorsicht</b>	
<p>Das Gerät muss geerdet werden.</p> <ul style="list-style-type: none"><li>• Schließen Sie das Erdungskabel nicht an Gasrohren, Wasserleitungen, Blitzableitern oder den Erdungsklemmen von Telefonen an. Unsachgemäße Erdung stellt ein Stromschlag-, Rauch- und Brandrisiko dar, und dadurch verursachte Betriebsgeräusche können zu einer Fehlfunktion des Geräts führen.</li></ul> <p>Die Kabel dürfen nicht zu straff verlegt werden.</p> <ul style="list-style-type: none"><li>• Sind sie zu stark gespannt, können sie brechen, es kann zu Hitze- und/oder Rauchbildung kommen und es besteht Brandgefahr.</li></ul> <p>An der Spannungsquelle ist für möglichen Leckstrom ein Trennschalter einzubauen, um Stromschläge zu vermeiden.</p> <ul style="list-style-type: none"><li>• Ohne einen Trennschalter für Leckstrom besteht Stromschlag-, Rauch- oder Brandgefahr.</li></ul> <p>Es dürfen nur Trennschalter und Sicherungen (elektrischer Trennschalter, Fernbedienungsschalter, Schalter + Sicherung Typ B, Kompaktleistungsschalter) mit ausreichender Strombelastbarkeit verwendet werden.</p> <ul style="list-style-type: none"><li>• Der Einsatz von Hochleistungssicherungen, Stahl- oder Kupferdraht kann Schäden am Gerät bzw. Rauchbildung und Feuer verursachen.</li></ul>	<p>Das Klimagerät darf nicht mit Wasser besprüht oder in Wasser getaucht werden.</p> <ul style="list-style-type: none"><li>• Bei Wasser auf dem Gerät besteht ein erhöhtes Stromschlagrisiko.</li></ul> <p>Den Sockel, auf dem das Gerät steht, regelmäßig auf Beschädigungen prüfen, damit die Einheit nicht herunterfallen kann.</p> <ul style="list-style-type: none"><li>• Verbleibt das Gerät auf einem beschädigten Sockel, kann es umkippen und Personenschäden verursachen.</li></ul> <p>Befolgen Sie beim Verlegen der Ablaufleitungen die Anweisungen in der Betriebsanleitung, und stellen Sie sicher, dass das Wasser ordnungsgemäß ablaufen kann, um Kondensatbildung zu vermeiden.</p> <ul style="list-style-type: none"><li>• Bei unsachgemäßer Verlegung kann es zu Wasserleckagen und Schäden am Mobiliar kommen.</li></ul> <p>Die Verpackungsmaterialien sind ordnungsgemäß zu entsorgen.</p> <ul style="list-style-type: none"><li>• Die Verpackung kann zum Beispiel Nägel enthalten. Entsorgen Sie diese sachgemäß, um Verletzungen zu vermeiden.</li><li>• Plastiktüten stellen eine Erstickungsgefahr für Kinder dar. Zerkleinern Sie die Tüten vor der Entsorgung, um Unfälle zu vermeiden.</li></ul>

## Vor dem Probetrieb

<b>⚠ Vorsicht</b>	
<p>Betätigen Sie Schalter niemals mit nassen Händen, um Stromschläge zu vermeiden.</p> <p>Berühren Sie während und unmittelbar nach Ausschalten der Anlage die Kältemittelleitungen niemals mit bloßen Händen.</p> <ul style="list-style-type: none"><li>• Je nach Zustand des Kältemittels im System können bestimmte Teile wie Leitungen und der Kompressor sehr kalt oder sehr heiß werden und damit Erfrierungen oder Brandverletzungen verursachen.</li></ul> <p>Das Gerät darf nicht ohne montierte Abdeckungen und Schutzvorrichtungen betrieben werden.</p> <ul style="list-style-type: none"><li>• Sie haben die Aufgabe, den Benutzer vor Verletzungen durch versehentlichen Kontakt mit rotierenden, heißen oder Spannung führenden Teilen zu schützen.</li></ul>	<p>Das Gerät darf nach dem Stoppen der Anlage nicht sofort ausgeschaltet werden.</p> <ul style="list-style-type: none"><li>• Warten Sie mindestens fünf Minuten, bevor Sie das Gerät ausschalten, da sonst Wasserleckagen oder andere Probleme auftreten können.</li></ul> <p>Das Gerät darf nicht ohne Luftfilter betrieben werden.</p> <ul style="list-style-type: none"><li>• Staubpartikel in der Luft können das System verstopfen und zu Fehlfunktionen führen.</li></ul>



# Vor der Installation zu lesen

## Zu überprüfende Punkte

- (1). Überprüfen Sie den Kältemitteltyp der zu wartenden Einheit. Kältemitteltyp: R32
- (2). Prüfen Sie, welche Symptome die zu wartende Einheit zeigt. In dieser Wartungsanleitung finden Sie Beschreibungen von Symptomen, die im Kältemittelkreislauf auftreten können.
- (3). Lesen Sie die Sicherheitshinweise am Anfang dieses Dokuments sorgfältig durch.
- (4). Tritt Gas aus oder befindet sich das verbleibende Kältemittel in der Nähe einer offenen Flamme, kann giftige gasförmige Fluorwasserstoffsäure entstehen. Sorgen Sie für eine gute Belüftung des Arbeitsbereichs.

## ACHTUNG!

- Ersetzen Sie ausgebaute Leitungen unverzüglich durch neue, damit keine Feuchtigkeit in den Kältemittelkreislauf eindringen kann.
- Chlor in einigen Kältemittelarten wie R22 führt zu einer Beeinträchtigung des Kältemaschinenöls.

## Erforderliche Werkzeuge und Materialien

Legen Sie die folgenden Werkzeuge und Materialien bereit, bevor Sie mit den Installations- und Servicearbeiten beginnen. Erforderliche Werkzeuge für das Arbeiten mit R32 (Anpassbarkeit von Werkzeugen, die für R22 und R407C eingesetzt werden).

### 1. Nur für den Gebrauch mit R32 (nicht bei R22 oder R407C)

Werkzeuge/Materialien	Gebrauch	Hinweise
Manometer	Abpumpen, Befüllen mit Kältemittel	5,09 MPa auf der Hochdruckseite.
Einfüllschlauch	Abpumpen, Befüllen mit Kältemittel	Größerer Schlauchdurchmesser als bei konventionellen Systemen.
Kältemittelabsaugvorrichtung	Kältemittelabsaugung	
Kältemittelzylinder	Einfüllen des Kältemittels	Kältemitteltyp notieren. Flaschenoberseite mit rosafarbener Schutzbeschichtung.
Einfüllstutzen für Kältemittel aus der Flasche	Einfüllen des Kältemittels	Größerer Schlauchdurchmesser als bei konventionellen Systemen.
Bördelmutter	Zum Anschließen des Geräts an die Rohrleitungen	Bördelmutter Typ 2 verwenden.

### 2. Werkzeuge und Materialien, die eingeschränkt mit R32 verwendet werden können

Werkzeuge/Materialien	Gebrauch	Hinweise
Gas-Lecksuchgerät	Orten von Gasleckagen	Es können dieselben wie für FKW-Kältemittel verwendet werden.
Vakuumpumpe	Vakuumtrocknung	Kann zusammen mit einem Rückschlagventiladapter verwendet werden.
Bördelwerkzeug	Zum Bördeln von Rohrleitungen	Die Abmessungen für die Bördelung wurden geändert. Siehe nächste Seite.
Kältemittelabsaugvorrichtung	Absaugen des Kältemittels	Kann verwendet werden, wenn es für den Einsatz mit R410A ausgelegt ist.

### 3. Werkzeuge und Materialien für R22 oder R407C, die ebenfalls mit R32 verwendet werden können

Werkzeuge/Materialien	Gebrauch	Hinweise
Vakuumpumpe mit Rückschlagventil	Vakuumtrocknung	
Biegewerkzeug	Zum Biegen der Rohre	
Drehmomentschlüssel	Zum Anziehen der Bördelmutter	Nur $\Phi$ 12,70 (1/2") und $\Phi$ 15,88 (5/8") haben eine größere Bördelung.
Rohrschneider	Zum Ablängen der Rohre	
Schweißgerät und Stickstoffflasche	Schweißen der Rohrleitungen	
Messgerät für die eingefüllte Kältemittelmenge	Einfüllen des Kältemittels	
Vakuummessgerät	Messen des Vakuums	

### 4. Werkzeuge und Materialien, die bei R32 nicht verwendet werden dürfen

Werkzeuge/Materialien	Gebrauch	Hinweise
Ladezylinder	Einfüllen des Kältemittels	Darf bei Geräten mit R32 nicht verwendet werden.

Werkzeuge für R32 müssen besonders sorgfältig gehandhabt werden, es darf keine Feuchtigkeit und kein Staub in den Kreislauf gelangen.

# Vor der Installation zu lesen

## Rohrmaterial

### Arten von Kupferrohren (Referenz)

Maximaler Betriebsdruck	Einsetzbare Kältemittel
3,4 MPa	R22, R407C
4,15 MPa	R32

- Verwenden Sie Rohrleitungen entsprechend den vor Ort geltenden Standards.

### Rohrmaterial/Dicke

Verwenden Sie Rohrleitungen aus phosphordesoxidiertem Kupfer.

Da der Betriebsdruck in den Einheiten mit R32 höher ist als bei Geräten mit R22, müssen die Rohre die in der folgenden Tabelle genannte Mindestwandstärke aufweisen. (Rohre mit einer Wandstärke von 0,7 mm oder weniger dürfen nicht verwendet werden).

Größe (mm)	Größe (Zoll)	Wandstärke (mm)	Type (Typ)
Φ 6,35	1/4"	0,8 t	Rohre vom Typ O
Φ 9,52	3/8"	0,8 t	
Φ 12,7	1/2"	0,8 t	
Φ 15,88	5/8"	1,0 t	
Φ 19,05	3/4"	1,0 t	Rohre vom Typ 1/2 H oder H

- Auch wenn Rohre vom Typ O mit einem Durchmesser von bis zu 19,05 (3/4") mit konventionellen Kältemitteln noch eingesetzt werden konnten, sind für Geräte mit R32 Rohre des Typs 1/2 H zu verwenden. (Rohre vom Typ O können verwendet werden, wenn der Rohrdurchmesser 19,05 und die Wandstärke 1,2 t beträgt).
- In der Tabelle sind die japanischen Standards angezeigt. Wählen Sie anhand dieser Tabelle die Rohre, die Ihre Standards vor Ort erfüllen.

### Bördelung (nur Typ O und OL)

Wegen der höheren Anforderungen an die Dichte sind die Abmessungen für die Bördelung bei Geräten mit R32 größer als bei solchen mit R22.

Größe der Bördelung (mm)

Außenabmessungen der Rohre	Größe	Abmessung A	
		R32	R22
Φ 6,35	1/4"	9,1	9,0
Φ 9,52	3/8"	13,2	13,0
Φ 12,7	1/2"	16,6	16,2
Φ 15,88	5/8"	19,7	19,4
Φ 19,05	3/4"	24,0	23,3

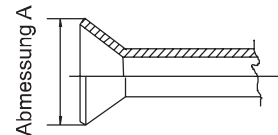

Wird an Geräten mit R32 ein Bördelwerkzeug des Kuppeltyps verwendet, sollte der überstehende Teil des Rohrs zwischen 1,0 und 1,5 mm groß sein. Ein Kupferrohr-Messgerät zum Einstellen des Überstands ist von Vorteil.

### Bördelmutter

Anstelle von Typ 1 werden Bördelmutter des Typs 2 verwendet, um eine höhere Steifigkeit zu erreichen. Auch die Größen einiger Mutter wurden geändert.

Abmessung der Bördelmutter (mm)

Außenabmessungen der Rohre	Größe	Abmessung B	
		R32 (Typ 2)	R22 (Typ 1)
Φ 6,35	1/4"	17,0	17,0
Φ 9,52	3/8"	22,0	22,0
Φ 12,7	1/2"	26,0	24,0
Φ 15,88	5/8"	29,0	27,0
Φ 19,05	3/4"	36,0	36,0

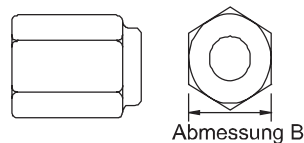

In der Tabelle sind die japanischen Standards angezeigt. Wählen Sie anhand dieser Tabelle die Rohre, die Ihre Standards vor Ort erfüllen.



# Vor der Installation zu lesen

## Dichtigkeitsprüfung

Keine Änderungen gegenüber der herkömmlichen Methode. Beachten Sie, dass ein Lecksuchgerät für die Kältemittel R22 oder R407C austretendes R32 nicht erkennen kann.



Halogensuchlampe

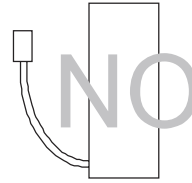

Lecksuchgerät für R22 oder R407C

### Folgende Punkte sind unbedingt zu beachten:

1. Befüllen Sie die Anlage bis auf Auslegungsdruck mit Stickstoff, und beurteilen Sie dann unter Berücksichtigung von Temperaturschwankungen, ob das System luftdicht ist.
2. Wenn Sie undichte Stellen mit einem Kältemittel untersuchen, dürfen Sie nur R32 verwenden.
3. Das R32 darf nur in flüssigem Zustand eingefüllt werden.

### Gründe:

1. Wird Sauerstoff als unter Druck stehendes Gas verwendet, kann es zu Explosionen kommen.
2. Beim Befüllen mit R32 ändert sich die Zusammensetzung des verbliebenen Kältemittels in der Flasche, sodass dieses Kältemittel nicht mehr verwendet werden kann.

## Abpumpen

### 1. Vakuumpumpe mit Rückschlagventil

Damit das Vakuumpumpenöl beim Abschalten der Vakuumpumpe (Stromausfall) nicht in den Kältemittelkreislauf zurückfließen kann, muss die Vakuumpumpe über ein Rückschlagventil verfügen. Es besteht auch die Möglichkeit, hinterher ein Rückschlagventil an der eigentlichen Vakuumpumpe anzuschließen.

### 2. Nennwerte für die Vakuumpumpe

Die eingesetzte Vakuumpumpe sollte nach fünfminütigem Betrieb einen Druck von höchstens 65 Pa erreichen. Außerdem ist darauf zu achten, dass die Vakuumpumpe ordnungsgemäß gewartet und mit dem vorgeschriebenen Öl geschmiert wurde. Ohne ordnungsgemäße Wartung kann das erforderliche Vakuum unter Umständen nicht erreicht werden.

### 3. Erforderliche Genauigkeit des Vakuum-Messgeräts

Das eingesetzte Vakuum-Messgerät muss über einen Messbereich von bis zu 650 Pa verfügen. Ein allgemeines Manometer ist nicht geeignet, da es einen Unterdruck von 650 Pa nicht messen kann.

### 4. Abpumpzeit

Lassen Sie die Pumpe eine Stunde lang laufen, nachdem der Unterdruck von 650 Pa erreicht wurde. Lassen Sie die Anlage nach dem Abpumpen eine weitere Stunde lang stehen, um zu prüfen, ob der Unterdruck gehalten wird.

### 5. Vorgehensweise, nachdem die Vakuumpumpe gestoppt wurde

Um zu verhindern, dass das Öl der Vakuumpumpe zurückfließt, öffnen Sie pumpenseitig das Entlüftungsventil, oder ziehen Sie vor dem Abschalten der Pumpe den Einfüllschlauch ab, um Luft anzusaugen. Dieselbe Vorgehensweise gilt, wenn Sie mit einer Vakuumpumpe mit Rückschlagventil arbeiten.

## Einfüllen des Kältemittels

Das Kältemittel R410A muss in flüssigem Zustand eingefüllt werden. Gründe:

### Gründe:

R32 ist ein pseudo-azeotropes Kältemittel (Siedepunkt R32 =  $-52\text{ °C}$ , R125 =  $-49\text{ °C}$ ) und kann im Wesentlichen so gehandhabt werden wie R22. Allerdings muss das Kältemittel auf der Flüssigseite eingefüllt werden, da ein Einfüllen auf der Gasseite zu einer Änderung der Kältemittelzusammensetzung in der Flasche führt.

### Hinweis

- Wird eine Flasche mit Siphon verwendet, wird das flüssige R32 eingefüllt, ohne die Flasche auf den Kopf zu stellen. Vergewissern Sie sich, welcher Flaschentyp verwendet wird.

### Zu ergreifende Maßnahmen im Fall einer Kältemittelleckage

Austretendes Kältemittel muss unter Umständen nachgefüllt werden. (Einfüllen des Kältemittels auf der Flüssigseite).

## Eigenschaften von herkömmlichen und neuen Kältemitteln

- Da es sich bei R32 um ein simuliertes azeotropes Kältemittel handelt, kann es in nahezu derselben Weise gehandhabt werden wie zum Beispiel R22. Wird das Kältemittel allerdings in der Dampfphase entnommen, ändert es allerdings geringfügig seine Zusammensetzung in der Flasche.
- Entfernen Sie das Kältemittel in der Flüssigphase. Im Fall eines Kältemittelverlusts kann zusätzliches Kältemittel hinzugefügt werden.

## 1. Zubehör

Kantenbearbeitung zum Schutz von elektrischen Drähten vor offenen Kanten.

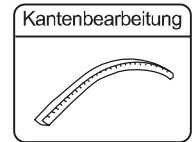

## 2. Auswahl des Aufstellortes

Wählen Sie einen Ort, der die folgenden Aufstellbedingungen erfüllt und auch dem Kundenwunsch entspricht.

- Stellen Sie das Gerät so auf, dass die Luft frei zirkulieren kann.
- Stellen Sie das Gerät in ausreichendem Abstand zu Wärmestrahlern und anderen Wärmequellen auf.
- Stellen Sie das Gerät so auf, dass ablaufendes Wasser entsorgt werden kann.
- Stellen Sie das Gerät so auf, dass niemand in der Nachbarschaft durch die Geräusch- und Wärmeentwicklung gestört wird.
- Stellen Sie das Gerät so auf, dass es im Winter keinen schweren Schneefällen ausgesetzt ist.
- Stellen Sie das Gerät so auf, dass Lufterin- und Luftauslass nicht verdeckt werden.
- Stellen Sie das Gerät so auf, dass der Luftauslass keinen starken Winden ausgesetzt ist.
- Ein nach allen Seiten eingeschlossener Ort ist für die Aufstellung ungeeignet. Über der Einheit muss mindestens 1 m Platz sein.
- Die Führungslamellen nicht an einem Ort positionieren, an dem es zu Kurzschlüssen kommen kann.
- Um Kurzschlüsse zu vermeiden, ist bei der Installation von mehreren Einheiten darauf zu achten, dass ausreichend Platz für die Ansaugung vorhanden ist.

### Erforderliche Abstände um das Gerät

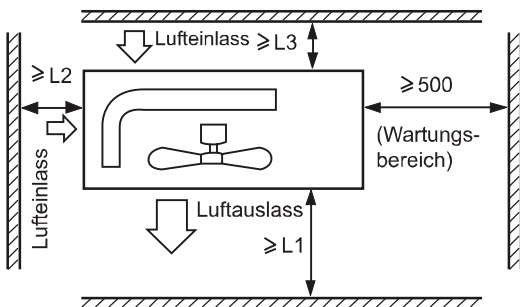

Abstand			
L1	offen	offen	500 mm
L2	300 mm	300 mm	300 mm
L3	150 mm	300 mm	300 mm

#### Hinweis:

- (1) Befestigen Sie die Teile mit Schrauben.
- (2) Starke Winde dürfen nicht direkt in die Luftauslass-Öffnung blasen können.
- (3) Von der Geräteoberseite ist mindestens ein Meter Abstand zu halten.
- (4) Der Bereich um das Gerät herum darf nicht zugestellt werden.
- (5) Wird das Außengerät an einer Stelle montiert, die Wind ausgesetzt ist, muss es so installiert werden, dass das Auslassgitter NICHT in Windrichtung zeigt.

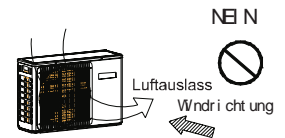

## 3. Installation des Außengeräts

Befestigen Sie das Gerät entsprechend den Bedingungen für den Aufstellungsort und mithilfe der folgenden Informationen ordnungsgemäß am Fundament.

- Lassen Sie genügend Raum für die Betonplatte, um es mit den Ankerschrauben zu befestigen.
- Das Betonfundament muss tief genug sein.
- Installieren Sie das Gerät so, dass es weniger als 3 Grad geneigt ist.
- Es ist verboten, das Gerät direkt auf den Boden zu stellen. Vergewissern Sie sich, dass im Bereich der Ablauföffnung in der Bodenplatte genügend Platz ist, damit das Wasser problemlos ablaufen kann.

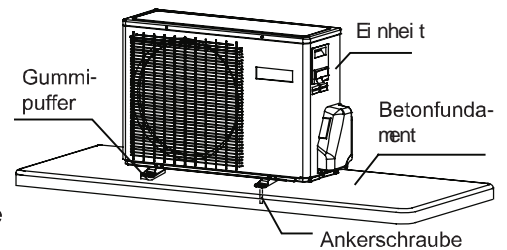

## 4. Abmessungen für die Aufstellung (Gerät: mm)

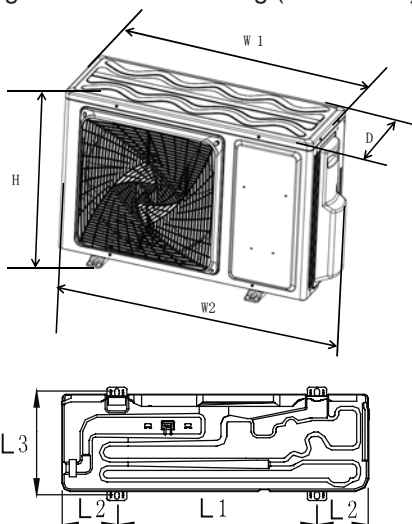

Model	W1	W2	D	H	L1	L2	L3
2U40MEFFRA 2U40S2SM1FA 2U50MEFFRA 2U50S2SM1FA	800	860	280	550	510	130/160	313

## 1. Rohrdurchmesser

2U40MEFFRA 2U40S2SM1FA 2U50MEFFRA 2U50S2SM1FA	Flüssigkeitsleitung	Φ 6,35 x 0,8 mm
	Gasleitung	Φ 9,52 x 0,8 mm

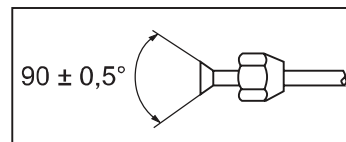

Um eine Verbindung zu 5kW Inneneinheiten herzustellen, benötigen Sie einen Rohradapter, die Durchmessergröße wird auf der Zeichnung angezeigt:

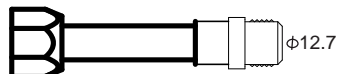

- Die zuvor entfernten Bördelmutter an den anzuschließenden Rohren anbringen, dann die Rohre bördeln.

## 2. Anschließen der Rohrleitungen

- Beim Biegen der Rohre die Rundung so groß wie möglich halten, um diese nicht einzudrücken, der Biegeradius muss mindestens 30 bis 40 mm betragen.
- Es ist leichter, zunächst die Rohre auf der Gasseite anzuschließen.
- Beim Verbindungsrohr handelt es sich um eine spezielle Leitung für R32.

Halfunion



Bördelmutter

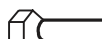

Schraubenschlüssel



Drehmomentschlüssel

Gewaltsames Anziehen ohne sorgfältige Zentrierung kann zu Schäden am Gewinde und zu Gasleckagen führen.

Rohrdurchmesser (ø)	Anzugsmoment
Flüssigkeitsseite: 6,35 mm (1/4")	18 Nm
Flüssigkeits-/Gasseite: 9,52 mm (3/8")	42 N
Gasseite: 12,7 mm (1/2")	55 N
Gasseite: 15,88 mm (5/8")	60 N

Fremdkörper wie Rückstände von Sand, Wasser etc. dürfen nicht in das Rohr gelangen.

## ACHTUNG!

Fremdkörper wie Rückstände von Sand etc. dürfen nicht in das Rohr gelangen. Die Standardrohrlänge für alle Innengerät liegt bei 5 m. Übersteigt die Gesamtröhrlänge einen Wert von 20 m, ist die Funktion des Geräts beeinträchtigt, es wird entsprechend den 20 g/m mehr Kältemittel benötigt. Allerdings ist das Einfüllen des Kältemittels von einem professionellen Klimatechniker vorzunehmen. Bevor zusätzliches Kältemittel eingefüllt wird, müssen Kältemittelleitungen und das Innengerät mithilfe einer Vakuumpumpe entlüftet werden. Erst dann kann Kältemittel hinzugefügt werden.

## ACHTUNG!

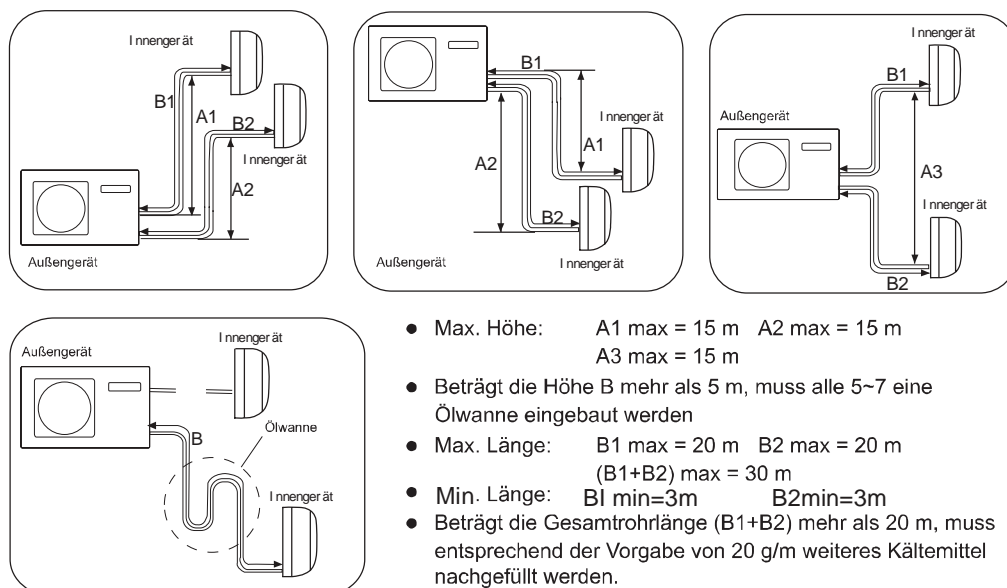

- Max. Höhe: A1 max = 15 m A2 max = 15 m A3 max = 15 m
- Beträgt die Höhe B mehr als 5 m, muss alle 5-7 eine Ölwanne eingebaut werden
- Max. Länge: B1 max = 20 m B2 max = 20 m (B1+B2) max = 30 m
- Min. Länge: B1 min=3m B2min=3m
- Beträgt die Gesamtröhrlänge (B1+B2) mehr als 20 m, muss entsprechend der Vorgabe von 20 g/m weiteres Kältemittel nachgefüllt werden.

Nach dem Anschließen der Kältemittelleitung müssen Sie das System auf Dichtigkeit prüfen.

- Bei der Dichtigkeitsprüfung wird ein Stickstofftank verwendet, um wie in der folgenden Abbildung gezeigt, den Druck entsprechend der Rohranschlussart aufzubauen.
- Alle Gas- und Flüssigkeitsventile sind geschlossen. Damit der Stickstoff nicht in den Kreislauf des Außengeräts gelangen kann, ziehen Sie die Ventilstangen fest, bevor Sie den Druck erhöhen (Ventilstange sowohl der Gas- als auch der Flüssigkeitsventile).

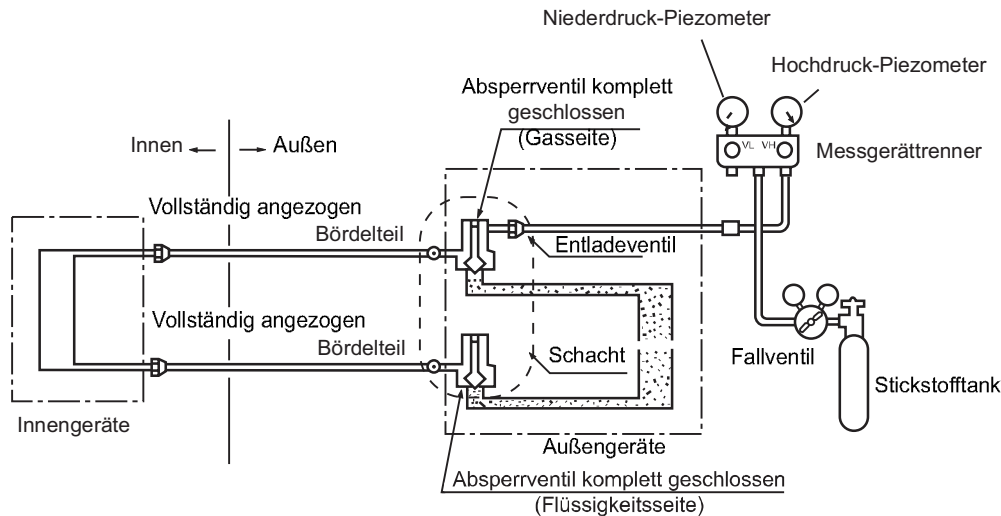

- 1) Druckbeaufschlagung mit 0,3 MPa für mindestens 3 Minuten ( $3,0 \text{ kg/cm}^2\text{g}$ ).
- 2) Druckbeaufschlagung mit 1,5 MPa für mindestens 3 Minuten ( $15 \text{ kg/cm}^2\text{g}$ ). So lassen sich größere Leckagen finden.
- 3) Druckbeaufschlagung mit 3,0 MPa für etwa 24 Stunden ( $30 \text{ kg/cm}^2\text{g}$ ). So lässt sich eine kleinere Leckage finden.

- Prüfen Sie, ob der Druck fällt  
Wenn der Druck nicht abfällt, ist das System dicht.  
Wenn der Druck sinkt, müssen Sie die undichte Stelle suchen.  
Bei der Dichtigkeitsprüfung über 24 Stunden führt eine Temperaturänderung von  $1 \text{ }^\circ\text{C}$  zu einer Druckabweichung von  $0,01 \text{ MPa}$  ( $0,1 \text{ kg/cm}^2\text{g}$ ). Diese muss während des Tests ausgeglichen werden.
- Suche nach der undichten Stelle  
Fällt bei den Schritten 1) bis 3) der Druck ab, suchen Sie an jeder Verbindungsstelle durch Hören, Berühren und mithilfe von Seifenwasser etc. nach der undichten Stelle. Wenn die Stelle gefunden ist, schweißen Sie sie dicht oder ziehen Sie die Mutter wieder fest an.

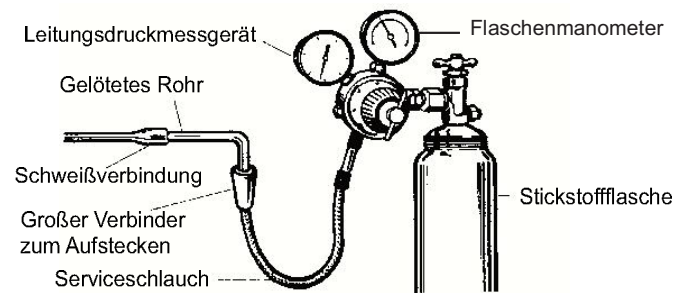

### Unterdruckmethode: unter Verwendung der Vakuumpumpe

1. Entfernen Sie den Deckel des 3-Wege-Ventils, den Ventilstangendeckel an den 2- und 3-Wege-Ventilen, und schließen Sie den Wartungsanschluss an der Tülle für den Einfüllschlauch (Niederdruck) am Manometer an. Verbinden Sie dann die Tülle des Einfüllschlauchs (Mitte) vom Manometer mit der Vakuumpumpe.

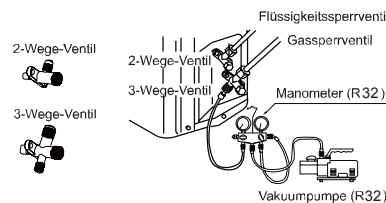

2. Öffnen Sie den Hebel am Manometer, und starten Sie die Vakuumpumpe. Wenn die Skala des Messgeräts (Niederdruck) das Vakuum erreicht, prüfen Sie Schritt 1 erneut.

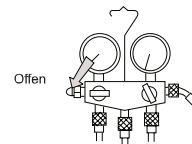

3. Evakuieren Sie das System mindestens 15 Minuten lang. Und prüfen Sie die Füllanzeige, die auf der Niederdruckseite auf  $-0,1 \text{ MPa}$  ( $-76 \text{ cm Hg}$ ) stehen muss. Nach Abschluss des Absaugvorgangs schließen Sie den Hebel für den Niederdruck („Lo“) in der Vakuumpumpe. Prüfen Sie den Anzeigewert anhand der Skala, und halten Sie diesen Zustand 1-2 Minuten lang. Fällt die Skala trotz des Anziehens, wiederholen Sie die Bördelung und fahren dann wieder am Anfang von Schritt 3 fort.

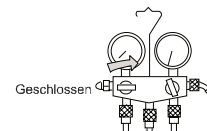

4. Öffnen Sie die Ventilstange des 2-Wege-Ventils gegen den Uhrzeigersinn um  $90^\circ$ . Schließen Sie das Ventil nach 6 Sekunden wieder, und prüfen Sie erneut auf eine Gasleckage.

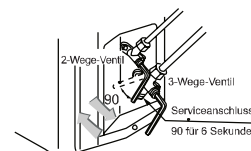

5. Keine Gasleckage? Tritt Gas aus, ziehen Sie die Teile der Rohrverbindung erneut fest. Tritt kein Gas mehr aus, fahren Sie mit Schritt 6 fort. Wenn sich die Leckage nicht stoppen lässt, entfernen Sie das Kältemittel vollständig über den Serviceanschluss. Nach abgeschlossenen Bördel- und Abpumparbeiten füllen Sie das vorgeschriebene Kältemittel aus der Gasflasche ein.

6. Trennen Sie den Einfüllschlauch vom Serviceanschluss, öffnen Sie das 2- und 3-Wege-Ventil. Drehen Sie die Ventilstange gegen den Uhrzeigersinn, bis Sie einen leichten Widerstand spüren.

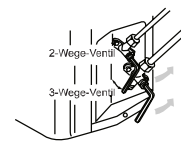

7. Um ein Austreten des Gases zu verhindern, drehen Sie den Deckel am Serviceanschluss und die Deckel an den Ventildeckeln der 2- und 3-Wege-Ventile weiter bis an den Punkt, an dem das Anzugsmoment sprunghaft ansteigt.

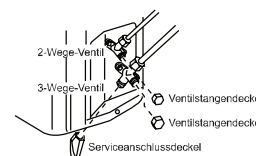

### ACHTUNG:

Tritt Kältemittel aus dem Klimagerät aus, muss das gesamte Kältemittel entfernt werden. Evakuieren Sie das System zuerst, und befüllen Sie das Klimagerät dann entsprechend der auf dem Typenschild angegebenen Menge mit flüssigem Kältemittel.



**WARNUNG!**

**GEFAHR VON PERSONENSCHÄDEN UND TOD**

- SCHALTEN SIE DIE SPANNUNGSVERSORGUNG ÜBER DEN TRENNSCHALTER ODER DIE LEISTUNGSQUELLE AUS, BEVOR SIE MIT ARBEITEN AN DEN ELEKTRISCHEN VERBINDUNGEN BEGINNEN.
- VOR DEM ANSCHLIESSEN DER NETZSPANNUNG MÜSSEN ALLE MASSEVERBINDUNGEN HERGESTELLT WORDEN SEIN.

**Vorsichtsmaßnahmen an der Verkabelung**

- Arbeiten an der Verkabelung dürfen nur von autorisierten Mitarbeitern durchgeführt werden.
- Schließen Sie nicht mehr als drei Kabel an dem Klemmenblock an. Verwenden Sie ausschließlich vercrimte Kabelschuhe mit einer Isolierung an den Kabelenden.
- Verwenden Sie ausschließlich Kupferleiter.

**Dimensionierung von Spannungsversorgung und Verbindungskabeln**

Wählen Sie Kabeldurchmesser und Stromkreisschutz aus der unten stehenden Tabelle aus. (In der Tabelle sind Kabel mit einer Länge von 20 m und einem Spannungsabfall von weniger als 2 % dargestellt).

Pos. Modell	Phase	Trennschalter		Drahtdurchmesser (min.) für Leistungsquelle (mm <sup>2</sup> )	Erdschluss-Sicherung	
		Trennschalter (A)	Nennleistung für Überstromschutz (A)		Trennschalter (A)	Leckstrom (mA)
2U40MEFFRA 2U40S2SM1FA 2U50MEFFRA 2U50S2SM1FA	1	25	20	2.5	25	30

- Ist das Netzkabel beschädigt, muss es vom Hersteller oder dessen Servicevertreter oder einer ähnlich qualifizierten Person ersetzt werden.
- Ist die Sicherung im Sicherungskasten defekt, diese durch eine Sicherung des Typs T 25 A/ 250 V ersetzen.
- Die Verkabelung muss dem örtlichen Verkabelungsstandard entsprechen.
- Netz- und Verbindungskabel müssen zur Verfügung gestellt werden.
- Sämtliche Kabel müssen mit einem europäischen Authentifizierungszertifikat ausgestattet sein. Wenn die Verbindungskabel während der Installation unterbrochen werden, muss sichergestellt werden, dass das Erdungskabel als letztes unterbrochen wird.
- Der Trennschalter des Klimageräts muss ein allpoliger Schalter sein, und der Abstand zwischen den beiden Kontakten muss mindestens 3 mm betragen. Eine solche Form der Trennung muss in die feste Verdrahtung integriert sein.
- Der Abstand zwischen den beiden Anschlusskästen für das Innen- und das Außengerät darf höchstens 5 m betragen. Wird er überschritten, muss der Kabeldurchmesser entsprechend den lokalen Richtlinien für Verkabelungen vergrößert werden.
- Es muss eine Erdschluss-Sicherung vorhanden sein.

**Vorgehensweise bei der Verdrahtung**

- 1) Entfernen Sie die Einstellschrauben an der Seite, bevor Sie die Frontabdeckung in diese Richtung herausziehen.
- 2) Verbinden Sie die Kabel korrekt mit dem Anschlusskasten, und befestigen Sie sie mit der dafür vorgesehenen Kabelklemme in der Nähe des Anschlusskastens.
- 3) Verlegen Sie die Kabel ordnungsgemäß, und stecken Sie sie durch die dafür vorgesehene Öffnung in der seitlichen Abdeckung.

**WARNUNG:**

**DIE VERBINDUNGSKABEL MÜSSEN WIE IN DER ABBILDUNG UNTEN VERLEGT WERDEN. FALSCH E VERKABELUNG KANN ZU SCHÄDEN AM GERÄT FÜHREN.**

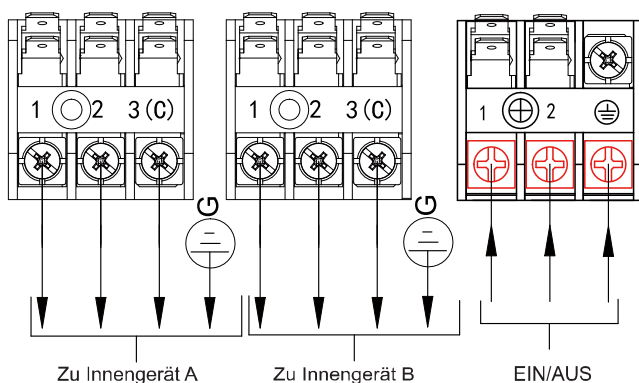

Modell	2U40MEFFRA 2U40S2SM1FA 2U50MEFFRA 2U50S2SM1FA
Anschlussleitungen	DOUBLE 4G1.0 mm <sup>2</sup>
Netzkabel	3G2.5 mm <sup>2</sup>

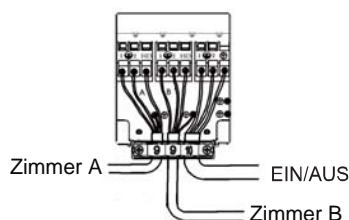



# Fehlerbehebung am Außengerät

## ACHTUNG!

- DIE ANLAGE STARTET UNMITTELBAR NACH ZUSCHALTEN DER ELEKTRISCHEN STROMVERSORGUNG, AUCH OHNE EINSCHALTVOORGANG. VOR JEGLICHEN SERVICEARBEITEN MUSS DER AUSSCHALTVOORGANG DURCHGEFÜHRT WERDEN, BEVOR DIE ELEKTRISCHE STROMVERSORGUNG GETRENNT WIRD.
- Das Gerät ist nach einem Stromausfall mit einer Funktion zum automatischen Neustart des Systems ausgestattet.

### 1. Vor Beginn des Probetriebs (gilt für alle Modelle mit Wärmepumpe)

Überprüfen Sie, ob der Hauptschalter der Anlage mehr als 12 Stunden lang eingeschaltet war, um vor Aufnahme des Betriebs die Kurbelwannenheizung aufzuladen.

### 2. Probetrieb

Lassen Sie das Gerät etwa 30 Minuten lang laufen, und überprüfen Sie die folgenden Punkte.

- Ansaugdruck an der Sperrverbindung des Serviceventils für die Gasleitung.
- Auslassdruck an der Sperrverbindung des Kompressor-Auslassrohrs.
- Temperaturunterschied zwischen Luftauslass und -ansaugung für das Innengerät.

Blinkfrequenz der LED am Mainboard.	Fehlerbeschreibung	Analyse und Diagnose
1	EEPROM-Ausfall	Ausfall des EEPROMs am Mainboard des Außengeräts.
2	IPM-Ausfall	IPM-Ausfall
4	Kommunikationsfehler zwischen Mainboard und SPDU-Modul, SPDU-Kommunikationsfehler	Ausfall der Kommunikation für mehr als 4 Min.
5	Hochdruckschutz	Hochdruck im System über 4,3 MPa
8	Auslasstemperaturschutz des Kompressors	110
9	Gleichstrommotor sendet anormales Signal	Gleichstrommotor hängt oder ist ausgefallen
10	Verrohrungssensor sendet anormales Signal	Kurzschluss oder Unterbrechung im Verrohrungssensor
11	Ausfall des Ansaugtemperatursensors	Falsche Verdrahtung des Kompressors oder schlechte Verbindung
12	Umgebungssensor am Außengerät sendet anormales Signal	Kurzschluss oder Unterbrechung im Umgebungssensor am Außengerät
13	Kompressor-Auslasssensor sendet anormales Signal	Kurzschluss oder Unterbrechung im Kompressor-Auslasssensor
15	Kommunikationsfehler zwischen Innen- und Außengerät	Ausfall der Kommunikation für mehr als 4 Min.
16	Zu wenig Kältemittel	Prüfen Sie die Anlage auf Undichtigkeiten.
17	Umkehrfehler am 4-Wege-Ventil	Alarm und Stopp, wenn 1 Minute lang $T_m \leq 0$ , nachdem der Kompressor 10 Minuten lang im Heizmodus gelaufen ist. Fehlfunktion bestätigen, wenn diese innerhalb einer Stunde 3 Mal auftritt.
18	Kompressor blockiert (nur bei SPDU)	Kompressor ist intern anormal blockiert
19	PWM-Modul, Stromkreisfehler	PWM-Modul, falscher Stromkreis ausgewählt
25	Überstrom in U-Phase des Kompressors	Der Strom der U-Phase des Kompressors ist zu hoch
25	Überstrom in V-Phase des Kompressors	Der Strom der V-Phase des Kompressors ist zu hoch
25	Überstrom in W-Phase des Kompressors	Der Strom der W-Phase des Kompressors ist zu hoch

## Haier

Adresse: No.1 Haier Road, Hi-tech Zone, Qingdao 266101 P.R. China

Kontakt: TEL +86-532-8893-6943; FAX +86-532-8893-1010

Website: [www.haier.com](http://www.haier.com)