

DAIKIN

OPERATING MANUAL



Operating Manual
Handset Wireless

English

Mode D'emploi
Combiné sans fil

Français

Bedienungsanleitung
Drahtloses Handgerät

Deutsch

Bedieningsaanwijzing
Draadloos handapparaat

Nederlands

Manuale Di Funzionamento
Ricevitore senza fili

Italiano

Manual De Instrucciones
Auricular Inalámbrico

Español

Руководство По Эксплуатации
Беспроводное Дистанционное Управление

Русский

Kullanım Kılavuzu
Kablosuz Kulaklık

Türkçe

Εγχειρίδιο Οδηγιών
Ασύρματη Χειροσυσκευή

Ελληνικά

Manual De Funcionamento
Aparelho Sem Fios

Português

OM-GS02-0112(0)-DAIKIN
Part No.: R08019037373

GS02 Remote Control Indication / Indication De Télécommande
 GS02 / GS02-Fernbedienungsanzeige / GS02 Aanduiding
 Afstandsbediening / Indicazioni Telecomando GS02 /
 Indicación Del Mando A Distancia GS02 / Индикация пульта
 дистанционного управления GS02 / GS02 Uzaktan Kumanda
 Göstergeleri / Δείκτης τηλεχειριστηρίου GS02 / Indicação do
 Controlo Remoto GS02

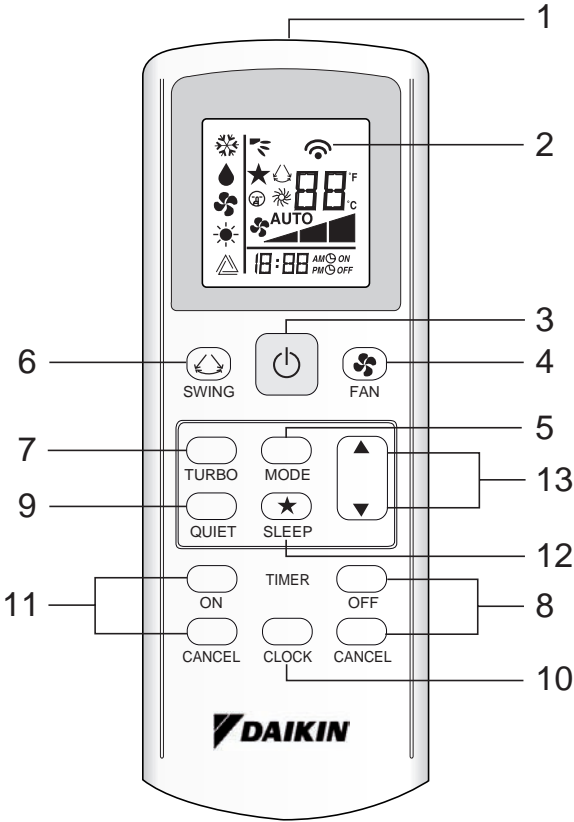

HOW TO MOUNT ONTO THE WALL / COMMENT INSTALLER SUR LE MUR / ANBRINGEN DER FERNSTEUERUNG AN DER WAND / ZO ZET U DE HOUDER VAST AAN DE WAND / COME FISSARE L'ASTUCCIO DEL TELECOMANDO ALLA PARETE / MONTAJE SOBRE LA PARED / КАК УСТАНОВИТЬ НА СТЕНУ / DUVARA NASIL YERLEŞTİRİLİR / ΤΡΟΠΟΣ ΣΤΕΡΕΩΣΗΣ ΣΤΟΝ ΤΟΙΧΟ / MONTAGEM NA PAREDE

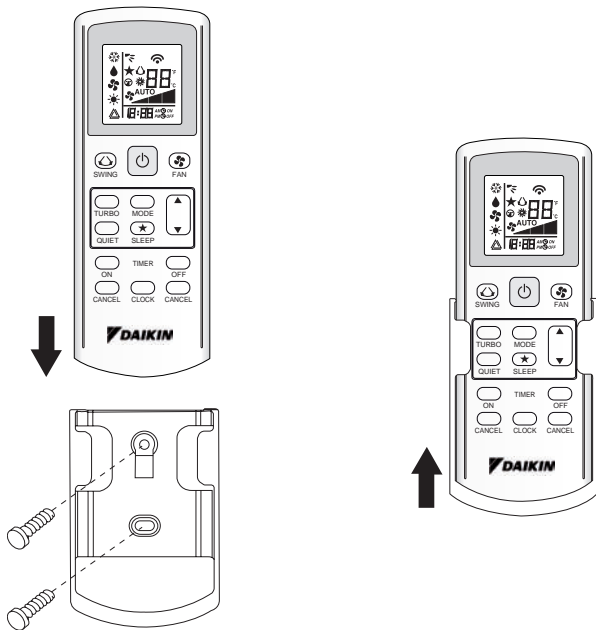

TO INSERT BATTERIES (AAA.R03) / INTRODUIRE LES PILES (AAA.R03) / EINSETZEN DER BATTERIEN (AAA.R03) / BATTERIJEN INZETTEN (AAA.R03) / INSERIMENTO DELLE BATTERIE (AAA.R03) / INSERTE LAS PILAS (AAA.R03) / УСТАНОВКА БАТАРЕЙ (AAA.R03) / PİLLER NASIL TAKILIR (AAA.R03) / ΓΙΑ ΝΑ ΕΙΣΑΓΕΤΕ ΤΙΣ ΜΠΑΤΑΡΙΕΣ (AAA.R03) / INSERIR AS PILHAS (TIPO AAA.R03)

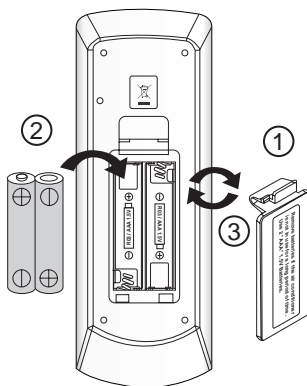

REMOTE CONTROLLER LOSS PREVENTION WITH BALL CHAIN (OPTIONAL) /
 PRÉVENTION CONTRE LA PERTE DE LA TÉLÉCOMMANDE PAR CHAÎNETTE À
 BOULES (FACULTATIF) / DIE FERNBEDIENUNG IST DURCH EINE KUGELKETTE VOR
 VERLUST GESICHERT (OPTIONAL) / PREVENTIE VERLIES AFSTANDBEDIENING
 MET KETTING (OPTIE) / PREVENZIONE PERDITA TELECOMANDO CON CATENA
 A SFERA (OPZIONALE) /PREVENCIÓN DE PÉRDIDA DEL CONTROL REMOTO
 CON CADENA DE BOLAS (OPCIONAL) / ПРЕДОТВРАЩЕНИЕ ПОТЕРИ ПДУ
 С ПОМОЩЬЮ ШАРИКОВОЙ ЦЕПИ (ДОПОЛНИТЕЛЬНОЕ ОБОРУДОВАНИЕ)
 / ZİNCİRLE UZAKTAN KUMANDANIN KAYBOLMASININ ÖNLENMESİ (İSTEĞE
 BAĞLI) / ΠΡΟΛΗΨΗ ΑΠΩΛΕΙΑΣ ΤΗΛΕΧΕΙΡΙΣΤΗΡΙΟΥ ΜΕ ΑΛΥΣΪΔΑ ΜΕ ΣΦΑΙΡΙΔΙΑ
 (ΠΡΟΑΙΡΕΤΙΚΟ) / PREVENÇÃO DE PERDA DO CONTROLO REMOTO COM
 CORRENTE DE BOLAS (OPCIONAL)

Remote controller
 Télécommande
 Fernbedienung
 Afstandsbediening
 Telecomando
 Control Remoto
 Пульт дистанционного управления
 Uzaktan kumanda
 Τηλεχειριστήριο
 Controlo Remoto

Screw
 Vis
 Schraube
 Schroef
 Vite
 Tornillo
 ВИНТ
 Vida
 βίδα
 Parafusos
 Wall attachment screw
 Vis de fixation murale
 Schraube für Wandbefestigung
 Vite fissaggio a parete
 Tornillo de instalación en pared
 Винт настенного крепления
 Duvar bağlantı vidası
 Βίδα στερέωσης στον τοίχο
 Parafuso de fixação para parede

Holder
 Support
 Halterung
 Houder
 Supporto
 Soporte
 Держатель
 Tutucu
 Κάτοχος
 Suporte

Ball chain (350mm)
 Chaînette à boules (350mm)
 Kugelkette (350mm)
 Ketting (350mm)
 Catena a sfera (350mm)
 Cadena de bolas (350mm)
 Шариковая цепь (350mm)
 Zincir (350mm)
 Αλυσίδα με σφαιρίδια (350mm)
 Corrente de bolas (350mm)

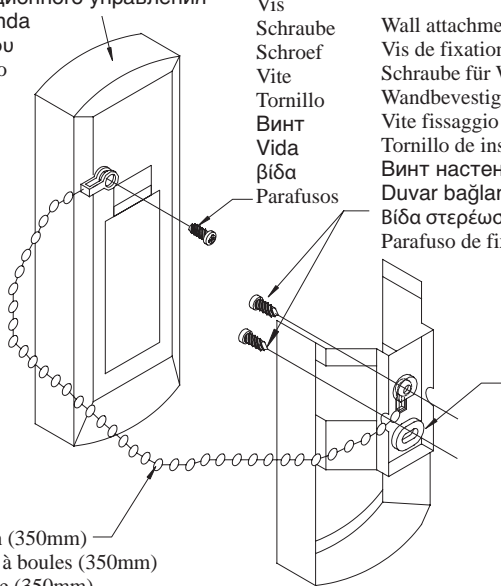

Installation

1. Match the ring at the end of the ball chain with the screw hole on the back of the remote controller and secure it with the screw.
2. Attach the holder and the ball chain as above at the position where signals from the remote controller can be received easily.
3. Pass the ball chain through the back of the holder and match the ring at the end of the ball chain to the upper hole of the holder. Fix the holder to the wall by putting through 2 screws across it.

Installation

1. Faites correspondre l'anneau de l'extrémité de la chaînette à boules avec le trou de vis situé au dos de la télécommande et fixez-le à l'aide de la vis.
2. Fixez le support et la chaînette à boules comme ci-dessus, dans une position permettant une réception facile des signaux de la télécommande.
3. Passez la chaînette à boules à l'arrière du support et faites correspondre l'anneau de l'extrémité de la chaînette à boules avec le trou supérieur du support. Fixez le support au mur à l'aide de 2 vis.

Installation

1. Legen Sie den Ring am Ende der Kugelkette auf die Schraubbohrung an der Rückseite der Fernbedienung und befestigen Sie ihn mit der Schraube.
2. Montieren Sie die Halterung und die Kugelkette wie oben gezeigt an der Stelle, an der Signale von der Fernbedienung gut empfangen werden können.
3. Führen Sie die Kugelkette durch die Rückseite der Halterung und legen Sie den Ring am Kettenende auf das obere Loch in der Halterung. Befestigen Sie die Halterung mit 2 Schrauben an der Wand.

Installatie

1. Pas de ring aan het eind van de ketting aan bij het schroefgat aan de achterzijde van de afstandsbediening en zet vast met de schroef.
2. Bevestig de houder en de ketting zoals hierboven, op een plaats waarvandaan signalen van de afstandsbediening gemakkelijk te ontvangen zijn.
3. Voer de ketting door de achterzijde van de houder en pas de ring aan het uiteinde van de ketting aan het bovenste gat van de houder aan. Bevestig de houder aan de wand door de 2 schroeven erdoorheen in de wand vast te zetten.

Installazione

1. Far combaciare l'anello all'estremità della catena a sfera con il foro della vite sul retro del telecomando e fissare bene con la vite.
2. Fissare il supporto e la catena a sfera al di sopra del punto in cui possono essere ricevuti facilmente i segnali dal telecomando.
3. Far passare la catena a sfera attraverso il retro del supporto e far combaciare l'anello all'estremità della catena con il foro superiore del supporto. Fissare il supporto alla parete mettendo 2 viti attraverso di esso.

Instalación

1. Una el anillo del final de la cadena de bolas con el agujero del tornillo de la parte trasera del control remoto y fíjelo con el tornillo.
2. Coloque el soporte y la cadena de bolas, como indica la imagen superior, en una posición en que las señales del control remoto se puedan recibir con facilidad.
3. Pase la cadena de bolas por la parte trasera del soporte y una el anillo del final de la cadena de bolas con el agujero superior del soporte. Fije el soporte en la pared colocando 2 tornillos a través del soporte.

Μонтаж

1. Соотнесите кольцо на конце шариковой цепи с винтовым отверстием в задней части пульта дистанционного управления и закрепите его с помощью винта.
2. Прикрепите держатель и шариковую цепь, как показано выше, в положении, где обеспечивается легкий прием сигнала ПДУ.
3. Проденьте шариковую цепь через заднюю часть держателя и соотнесите кольцо на конце шариковой цепи с верхним отверстием держателя. Прикрепите держатель к стене с помощью 2 винтов.

Montaj

1. Zincirin sonundaki halkayla uzaktan kumandanın arkasındaki vida deliğini eşleştirin ve vidayla sabitleyin.
2. Tutucu ve zinciri uzaktan kumandan gelen sinyallerin kolayca alınabileceği yerin üzerine yerleştirin.
3. Zinciri tutucunun arkasından geçirin ve zincirin sonundaki halkayı tutucunun üst deliği ile eşleştirin. Tutucuyu her iki vidayı içinden geçirerek duvara sabitleyin.

Εγκατάσταση

1. Τοποθετήστε τον δακτύλιο στο άκρο της αλυσίδας με σφαιρίδια στην οπή βίδας στο πίσω μέρος του τηλεχειριστηρίου και στερεώστε τον με τη βίδα.
2. Στερεώστε τη βάση και την αλυσίδα με σφαιρίδια όπως απεικονίζεται παραπάνω, σε θέση όπου τα σήματα από το τηλεχειριστήριο λαμβάνονται εύκολα.
3. Περάστε την αλυσίδα με σφαιρίδια από το πίσω μέρος της βάσης και τοποθετήστε τον δακτύλιο στο άκρο της αλυσίδας στην άνω οπή της βάσης. Στερεώστε τη βάση στον τοίχο χρησιμοποιώντας 2 βίδες.

Instalação

1. Fazer coincidir o anel no fim da corrente de bolas com o orifício do parafuso na parte de trás do controlo remoto e apertá-lo com o parafuso.
2. Fixar o suporte e a corrente bolas conforme mostrado acima na posição onde os sinais do controlo remoto possam ser recebidos facilmente.
3. Passar a corrente de bolas através da parte de trás do suporte e fazer coincidir o anel do fim da corrente de bolas ao orifício superior do suporte. Fixar o suporte à parede aparafusando os 2 parafusos.

Battery

- 1) Type: AAA.R03
- 2) Quantity: 2 pieces

Disposal Requirements



The batteries supplied with the controller are marked with this symbol. This means that the batteries shall not be mixed with unsorted household waste. If a chemical symbol is printed beneath the symbol, this chemical symbol means that the battery contains a heavy metal above a certain concentration.

Possible chemical symbols are:
■ Pb: lead (>0,004%)

Waste batteries must be treated at a specialized treatment facility for re-use. By ensuring correct disposal, you will help to prevent potential negative consequences for the environment and human health. Please contact your local authority for more information.

Pile

- 1) Type: AAA.R03
- 2) Quantité: 2 pièces

Instructions d'élimination



Les piles fournies avec le contrôleur sont marquées de ce symbole. Il signifie que les piles doivent être éliminées séparément des ordures ménagères non triées.

Si un symbole chimique est imprimé sous ce symbole, il signifie que la pile contient un métal lourd au-delà d'une certaine concentration.

Symboles chimiques possibles:
■ Pb: plomb (>0,004%)

Les piles usagées doivent être traitées par une usine de traitement spécialisée dans le recyclage. À travers une mise au rebut correcte, vous contribuez à éviter les conséquences potentiellement néfastes pour l'environnement et la santé humaine. Veuillez contacter votre autorité locale pour plus d'informations.

Batterie

- 1) Typ: AAA.R03
- 2) Menge: 2 Stück

Vorschriften zur Entsorgung



Die mit dem Steuergerät mitgelieferten Batterien sind mit diesem Symbol gekennzeichnet.

Das bedeutet, dass die Batterien nicht im unsortierten Hausmüll entsorgt werden dürfen.

Befindet sich unter dem Symbol ein chemisches Symbol, so bedeutet dieses chemische Symbol, dass die Batterie Schwermetall oberhalb einer bestimmten Konzentrationsgrenze enthält.

Mögliche Symbole für Chemikalien:
■ Pb: Blei (>0,004%)

Leere Batterien werden in einer speziellen Aufbereitungsanlage verarbeitet. Mit einer korrekten Entsorgung helfen Sie, möglichen negativen Folgen für die Umwelt und die menschliche Gesundheit vorzubeugen. Fragen Sie Ihre Behörde vor Ort nach weiteren Informationen.

Batterij

- 1) Type: AAA.R03
- 2) Hoeveelheid: 2 Stuks

Vereisten voor het opruimen



De batterijen, die met de bediening meegeleverd werden, zijn met dit symbool gekenmerkt.

Dit betekent, dat de batterijen niet samen met ongesorteerd huisafval verwijderd mogen worden.

Indien beneden het symbool een chemisch symbool gedrukt is, betekent dit, dat de batterij een zwaar metaal bevat boven een bepaalde concentratie.

Mogelijke chemische symbolen:
■ Pb: lood (>0,004%)

Afvalbatterijen moeten in een special behandelingsbedrijf voor hergebruik bewerkt worden. Door voor een correcte afvalverwijdering te zorgen, draagt u ertoe bij, potentiële negatieve consequenties voor milieu en volksgezondheid te vermijden. Neem a.u.b. contact op met uw plaatselijke instanties voor meer informatie.

Batteria

- 1) Tipo: AAA.R03
- 2) Quantità: 2 pezzi

Istruzioni per lo smaltimento



Le batterie fornite con il comando a distanza sono contrassegnate da questo simbolo.

Ciò vuol dire che le batterie non devono essere mischiate nei rifiuti domestici non separati.

Se un simbolo chimico è stampato sotto all'immagine, esso vuol dire che le batterie contengono un metallo pesante che supera una determinata concentrazione.

I simboli chimici possibili sono:
■ Pb: piombo (>0,004%)

I rifiuti costituiti da batterie devono essere portati presso strutture di trattamento specializzate adibite al loro riutilizzo. Adottando la corretta procedura di smaltimento, contribuirete ad evitare effetti negativi potenziali sull'ambiente e sulla salute umana. Per maggiori informazioni, rivolgersi all'autorità locale.

Bateria

- 1) Tipo: AAA.R03
- 2) Cantidad: 2 piezas

Requisitos para la eliminación



Las baterías suministradas con el controlador están marcadas con este símbolo. Esto significa que las baterías no se deben mezclar con los desechos del hogar no clasificados.

Si un símbolo químico está impreso abajo del símbolo, este símbolo químico significa que la batería contiene un metal pesado sobre una cierta concentración.

Estos son los posibles símbolos químicos:

- Pb: plomo (>0,004%)

Las baterías gastadas deben ser tratadas en una instalación de tratamiento especializada para volver a usarlas. Al asegurar la eliminación correcta de estas baterías, ayudará a evitar consecuencias negativas potenciales para el ambiente y la salud humana. Comuníquese con su autoridad local para obtener más información.

Батарея

- 1) Тип: AAA.R03
- 2) Количество: 2 штуки

Утилизация отходов



На батареях, которые входят в комплект поставки контроллера, нанесен данный символ.

Это означает, что батареи нельзя утилизировать вместе с несортированными бытовыми отходами.

Если ниже символа нанесен знак химического элемента, он означает, что в батарее содержится тяжелый металл выше определенной концентрации.

Встречающиеся химические знаки:

- Pb: свинец (>0,004%)

Утилизируемые батареи должны перерабатываться на специальном перерабатывающем предприятии для их повторного использования. Обеспечив правильную утилизацию, Вы можете предотвратить потенциальные негативные последствия для окружающей среды и здоровья людей. Для получения дополнительной информации, пожалуйста, обратитесь в местные органы власти.

Pil

- 1) Tip: AAA.R03
- 2) Miktar: 2 adet

Bertaraf gereksinimleri



Kumandayla birlikte verilen piller bu sembole işaretleştirilmiştir.

Bu pillerin sınıflandırılmamış ev atığı olarak karıştırılmaması gerektiği anlamına gelir.

Sembolün altında bir kimyasal sembol varsa, bu kimyasal sembol pilin belirli bir konsantrasyonun üstünde ağır bir metal içerdiği anlamına gelir.

Olası kimyasal semboller şunlardır:

- Pb: kurşun (>0,004%)

Atık piller yeniden kullanım için özel bir işlem tesisinde işlemden geçirilmelidir. Doğru atılmasını sağlayarak çevre ve insan sağlığı için olası olumsuz sonuçların önlenmesine yardımcı olacaksınız. Daha fazla bilgi için lütfen yerel makamlarla temasa geçiniz.

Μπαταρία

- 1) Τύπος: AAA.R03
- 2) Ποσότητα: 2 τεμάχια

Προϋποθέσεις απόρριψης



Οι μπαταρίες που συνοδεύουν το χειριστήριο φέρουν αυτό το σύμβολο.

Αυτό σημαίνει ότι οι μπαταρίες δεν θα ανακατευτούν με αδιάλεχτα οικιακά απόβλητα.

Αν ένα χημικό σύμβολο είναι τυπωμένο κάτω από το σύμβολο, τότε αυτό το χημικό σύμβολο σημαίνει ότι η μπαταρία περιέχει βαρύ μέταλλο πάνω από ορισμένη συγκέντρωση.

Πιθανά χημικά σύμβολα είναι:

- Pb: μόλυβδος (>0,004%)

Η επεξεργασία των απόβλητων μπαταριών πρέπει να γίνεται σε ειδικό εργοστάσιο επαναχρησιμοποίησης. Διασφαλίζοντας τη σωστή απόθεση, θα βοηθήσετε στην αποφυγή πιθανών αρνητικών συνεπειών για το περιβάλλον και την ανθρώπινη υγεία. Παρακαλώ επικοινωνήστε με την τοπική αρχή για περισσότερες πληροφορίες.

Bateria

- 1) Tipo: AAA.R03
- 2) Quantidade: 2 peças

Requisitos para a eliminação



As baterias fornecidas com o controlador estão marcadas com este símbolo.

Isto significa que as baterias não devem ser misturadas com o lixo doméstico.

Se um símbolo químico está impresso abaixo do símbolo, significa que a bateria contém um metal pesado com uma certa concentração.

Possíveis símbolos de produtos químicos:

- Pb: chumbo (>0,004%)

A eliminação de baterias deve ser tratada em instalações de tratamento especializadas para reutilização. Ao assegurar-se da correcta eliminação, você está a ajudar a prevenir potenciais consequências negativas para o ambiente e para a saúde humana. Por favor contacte as autoridades locais para mais informações.

1. Transmission source

- The source where the signal will be transmitted.

2. Signal transmission indication

- Blink to confirm that the last setting has been transmitted to the unit.

3. “ON/OFF” Button

- Press once to start the air conditioner unit.
- Press again to stop the unit.

4. Fan speed selection

- Pressing the  button continuously will toggle the fan speed in the following order:

Low → Med → High → Auto

- Stop pressing when the desired fan speed appears on the display screen.

5. Operation mode

- Press the **MODE** button to select the type of operating mode.
- For cooling only unit, the available modes are: **COOL** (✱), **DRY** (♠) and **FAN** (♣).
- For heat pump unit, the available modes are: **AUTO** (△), **COOL** (✱), **DRY** (♠), **FAN** (♣) and **HEAT** (☀).
- The **AUTO** (△) mode is unavailable for chilled water system except 4-pipe system.

6. Automatic air swing

- Press the **SWING** (↻) button to activate the automatic air swing function.
- To distribute the air to a specific direction, press the **SWING** (↻) button and wait until the louver move to the desired direction and press the button once again.

Swing mode selection method (Not applicable for Ceiling Cassette A&C Series)

- Press **SWING** (↻) button for 4 seconds to enter field setting mode. While in field setting mode, it will only show **SWING MODE** (↻).
- Press temperature ▲ and ▼ button to select **SWING MODE** (↻) rotation from Swing Mode 1 to Swing Mode 3.
- There are 3 different **SWING MODE**, which are:



Swing mode 1



Swing mode 2



Swing mode 3

SWING MODE will not activate unless **SWING** is activated.

Swing is indicated by the logo: 

- If no mode changes within 4 seconds, unit will operate according to the selected **SWING MODE** (↻).

7. Turbo function (model dependent)

- Press  for fast cooling or heating operation.
- Fan speed turn to maximum speed.
- Press again to deactivate the function.
- Available under **HEAT** and **COOL** modes only.
- Any change of fan speed will deactivate this function.

8. OFF timer setting

- Press the **OFF TIMER** button will activate the off timer function.
- Set the desired off time by pressing the **OFF TIMER** button continuously.
- Press the **CANCEL** button to cancel the off timer setting.

9. Quiet function (model dependant)

- Press Ⓢ for quiet operation.
- Fan speed turn to minimum speed.
- Press again to deactivate the function.
- Any change of fan speed will deactivate this function.

10. Clock time setting

- Press and hold ⌚ button to set the clock time.

11. ON timer setting

- Press the **ON TIMER** button will activate the on timer function.
- Set the desired on time by pressing the **ON TIMER** button continuously. If the timer is set to 7.30am, the air conditioner will turn on at 7.30am sharp.
- Press the **CANCEL** button to cancel the on timer setting.

12. Sleep mode setting

- Press the ★ button will activate the sleep mode function.

- This is an energy saving option. When the unit is operating under cooling mode, the set temperature is increased by 0.5°C after the first half an hour, another 0.5°C after the second half an hour and 1°C after the following 1 hour.

- When the unit is operating under heating mode, the set temperature is decreased by 1°C after the first half an hour, another 1°C after the second half an hour and 1°C after the following 1 hour.

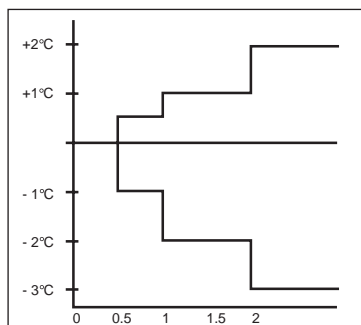

- This function is available under **COOL**, **HEAT** and **AUTO** mode.

13. Temperature setting

- To set the desired room temperature, press the ▲ or ▼ button to increase or decrease the set temperature.
- The temperature setting range is from 16°C to 30°C (Optional setting 20°C to 30°C).
- Press both buttons ▲ and ▼ simultaneously to toggle from °C to °F setting.

FAULT DIAGNOSIS (For Inverter only)

FAULT DIAGNOSIS BY REMOTE CONTROLLER

The temperature display sections indicate corresponding codes.

- When the **ON TIMER CANCEL** button or **OFF TIMER CANCEL** button is held down for 5 seconds, a “” indication flashes on the temperature display section.

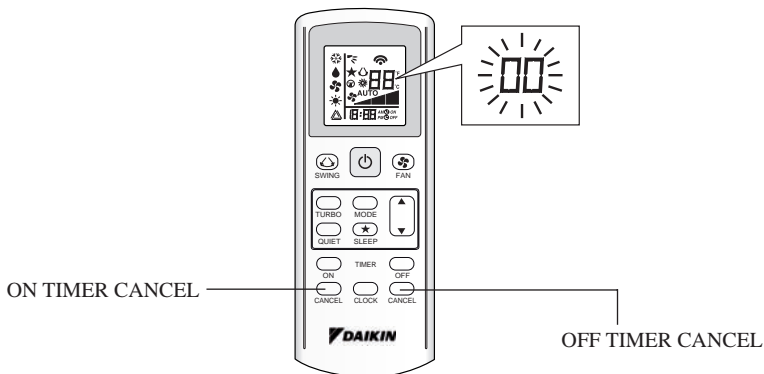

- Press the **ON TIMER CANCEL** button or **OFF TIMER CANCEL** button repeatedly until a **continuous beep is produced**.
 - The code indication changes as shown below, and notifies with a long beep.

ERROR CODE	MEANING
00	NORMAL
A1	INDOOR PCB ERROR
A3	DRAIN PUMP ABNORMAL
A5	ANTIFREEZE (COOLING)/HEAT EXCHANGER OVERHEAT (HEATING)
A6	INDOOR FAN MOTOR ABNORMAL
AH	ELECTRICAL AIR CLEANER ABNORMAL
C4	INDOOR HEAT EXCHANGER (1) THERMISTOR SHORT/OPEN
C5	INDOOR HEAT EXCHANGER (2) THERMISTOR SHORT/OPEN
C7	LOUVER LIMIT SWITCH ERROR
C9	INDOOR ROOM THERMISTOR SHORT/OPEN
E1	OUTDOOR PCB ERROR
E3	HIGH PRESSURE PROTECTION
E4	LOW PRESSURE PROTECTION
E5	COMPRESSOR MOTOR LOCK/COMPRESSOR OVERLOADED
E6	COMPRESSOR START-UP ERROR
E7	OUTDOOR DC FAN MOTOR LOCK
E8	AC INPUT OVER CURRENT
E9	EXV ERROR
EA	4 WAY VALVE ERROR
F3	DISCHARGE PIPE OVERHEAT
F6	HEAT EXCHANGER OVERHEAT
HO	COMPRESSOR SENSOR SYSTEM ERROR
H3	HIGH PRESSURE SWITCH ERROR
H6	COMPRESSOR FEEDBACK DETECTION ERROR
H7	FAN MOTOR OVERLOADED/OVERCURRENT/SENSOR ABNORMAL
H8	AC CURRENT SENSOR ERROR

ERROR CODE	MEANING
H9	OUTDOOR AIR THERMISTOR SHORT/OPEN
J1	PRESSURE SENSOR ERROR
J3	COMPRESSOR DISCHARGE PIPE THERMISTOR SHORT/OPEN/MISPLACED
J5	SUCTION PIPE THERMISTOR SHORT/OPEN
J6	OUTDOOR HEAT EXCHANGER THERMISTOR SHORT/OPEN
J7	SUBCOOLING HEAT EXCHANGER THERMISTOR SHORT/OPEN
J8	LIQUID PIPE THERMISTOR SHORT/OPEN
J9	GAS PIPE THERMISTOR SHORT/OPEN
L1	INVERTER OUTDOOR PCB ERROR
L3	OUTDOOR CONTROL BOX OVERHEAT
L4	HEAT SINK OVERHEAT
L5	IPM ERROR/IGBT ERROR
L8	INVERTER COMPRESSOR OVERCURRENT
L9	COMPRESSOR OVERCURRENT PREVENTION
LC	COMMUNICATION ERROR (OUTDOOR CONTROL PCB AND INVERTER PCB)
P1	OPEN PHASE OR VOLTAGE UNBALANCE
P4	HEAT SINK THERMISTOR SHORT/OPEN
PJ	CAPACITY SETTING ERROR
U0	INSUFFICIENT GAS
U2	DC VOLTAGE OUT OF RANGE
U4	COMMUNICATION ERROR
U7	COMMUNICATION ERROR (OUTDOOR CONTROL PCB AND IPM PCB)
UA	INSTALLATION ERROR
UF	PIPING & WIRING INSTALLATION MISMATCH/WRONG WIRING/INSUFFICIENT GAS
UH	ANTIFREEZE (OTHER ROOMS)

NOTE

1. A short beep and two consecutive beeps indicate non-corresponding codes.
2. To cancel the code display, hold the ON TIMER CANCEL button or OFF TIMER CANCEL button down for 5 seconds. The code display also cancel itself if the button is not pressed for 1 minute.

MODE D'EMPLOI

1. Source de transmission

- La source d'où le signal sera transmis.

2. Indication de transmission de signal

- Clignotement pour confirmer que le dernier réglage ait été transmis à l'unité.

3. Bouton « ON/OFF » (MARCHE/ARRÊT)

- Appuyez une fois pour mettre le climatiseur en marche.
- Appuyez de nouveau pour éteindre le climatiseur.

4. Sélection de la vitesse du ventilateur

- Appuyez de façon continue sur le bouton  pour transformer successivement la vitesse du ventilateur comme suit:



Lent → Moyen → Rapide → Auto

- Cessez d'appuyer lorsque la vitesse désirée apparaît sur l'écran d'affichage.



5. Mode opérationnel

- Appuyez sur le bouton **MODE** pour sélectionner le type de mode opérationnel.
- Pour l'unité de refroidissement, les modes disponibles comprennent **COOL** (❄) (**FROID**), **DRY** (💧) (**SEC**) et **FAN** (🌀) (**VENTILATION**).
- Pour l'unité de thermopompe, les modes disponibles comprennent: **AUTO** (⚡) (**AUTO**), **COOL** (❄) (**FROID**), **DRY** (💧) (**SEC**), **FAN** (🌀) (**VENTILATION**) et **HEAT** (☀) (**CHAUD**).
- Le mode **AUTO** (⚡) n'est pas disponible pour le système à eau glacée à l'exception du système à 4 conduites.

6. Oscillation automatique de la ventilation

- Appuyez sur le bouton **SWING**  pour activer la fonction d'oscillation automatique de la ventilation.
- Pour orienter la ventilation dans une direction précise, appuyez sur le bouton **SWING** , attendez ensuite que le volet de ventilation souffle dans la direction désirée puis appuyez de nouveau sur le bouton.

Méthode de sélection du mode Swing (Non applicable les cassettes de plafond des séries A et C)

- Appuyez sur le bouton **SWING** () pendant 4 secondes pour entrer dans le mode de réglage du champ. En mode de réglage local, seul le mode d'oscillation **SWING MODE** () est affiché.

- Appuyez sur le bouton de température ▲ et ▼ pour sélectionner la rotation du **SWING MODE** () depuis le Mode Swing 1 au Mode Swing 3.

- Les 3 différents modes d'oscillation (**SWING MODE**) suivants sont disponibles :



Mode d'oscillation 1





Mode d'oscillation 2



Mode d'oscillation 3

Le mode d'oscillation (**SWING MODE**) ne sera pas activé, sauf si la fonction d'oscillation (**SWING**) est activée.

L'oscillation est indiquée par le logo : 

- Si aucun mode ne change dans les 4 secondes, l'appareil fonctionnera selon le **SWING MODE** () sélectionné.

7. Fonction turbo (dépendant du modèle)

- Appuyez sur le bouton  pour refroidissement ou réchauffement rapide.
- Le ventilateur tourne à sa vitesse maximale.
- Pressez de nouveau pour désactiver la fonction.
- Disponible seulement sur le mode **HEAT** (**CHAUD**) et **COOL** (**FROID**).
- Toute modification de la vitesse du ventilateur entraîne l'arrêt de cette fonction.

8. Programmer la minuterie d'arrêt

- Appuyez sur le bouton **OFF TIMER** pour activer la minuterie d'arrêt.
- Programmez l'heure désirée en appuyant continuellement sur le bouton **OFF TIMER**.
- Appuyez sur le bouton **CANCEL** pour annuler le programmation d'arrêt.

9. Fonction silence (dépendant du modèle)

- Appuyez sur Ⓞ pour un fonctionnement silencieux.
- Le ventilateur tourne à sa vitesse minimale.
- Pressez de nouveau pour désactiver la fonction.
- Toute modification de la vitesse du ventilateur entraîne l'arrêt de cette fonction.

10. Mettre l'horloge à l'heure

- Maintenez le bouton \ominus enfoncé pour mettre l'horloge à l'heure.

11. Programmer la minuterie de mise en marche

- Appuyez sur le bouton **ON TIMER** pour activer la minuterie de mise en marche.
- Programmez l'heure désirée en appuyant continuellement sur le bouton **ON TIMER**.
Si la minuterie est programmée à 7h30, le climatiseur se mettra en marche à 7h30 pile.
- Appuyez sur le bouton **CANCEL** pour annuler le programmation de la minuterie.

12. Réglage du mode de nuit

- Appuyez sur le bouton \star pour activer la fonction de mode de nuit.
- Ceci est une option anti-gaspillage d'énergie. Lorsque l'unité fonctionne en mode de refroidissement, la température réglée augmente de 0,5°C au bout de la première demi-heure, d'encore 0,5°C au bout de la deuxième demi-heure et d'1°C au bout de l'heure suivante.
- Lorsque l'unité fonctionne en mode de chauffage, la température réglée diminue d'1°C au bout de la première demi-heure, d'encore 1°C au bout de la deuxième demi-heure et d'1°C au bout de l'heure suivante.
- Cette fonction est disponible en mode **COOL (FROID)**, **HEAT (CHAUD)** et **AUTO (AUTO)**.

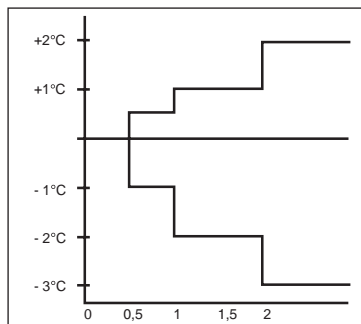

13. Réglage de la température

- Pour régler la température au niveau que vous souhaitez, appuyez sur le bouton \blacktriangle ou \blacktriangledown pour l'augmenter ou la baisser.
- La température se règle de 16°C à 30°C (Possibilité de régler de 20°C à 30°C).
- Appuyez sur les boutons \blacktriangle et \blacktriangledown simultanément pour passer des °C aux °F et inversement.

FAU DAIGNOSTICS (pour modèle à inverseur seulement)

FAUX DIAGNOSTICS PAR LA TELECOMMANDE

La partie d'affichage de la température indique les codes correspondants.

1. Lorsque le bouton Annuler de la mise en marche par minuterie **ON TIMER CANCEL (ANNULER LA MISE EN MARCHÉ PAR MINUTERIE)** ou le bouton de la mise à l'arrêt par minuterie **OFF TIMER CANCEL (ANNULER LA MISE À L'ARRÊT PAR MINUTERIE)** est enfoncé pendant 5 secondes, un signe "00" clignote sur la partie d'affichage de la température.

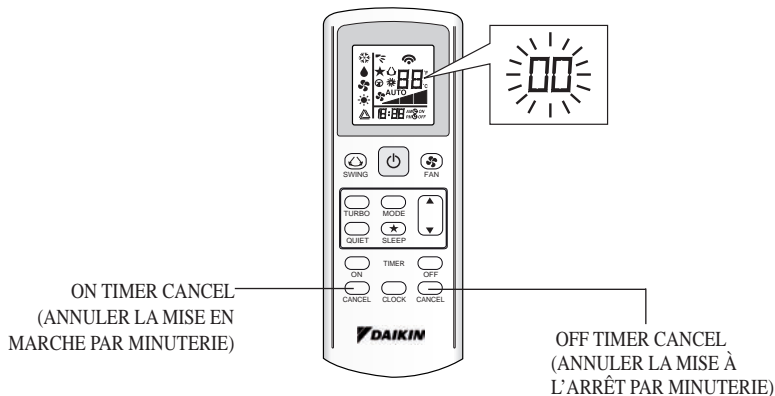

2. Appuyez sur le bouton **ON TIMER CANCEL (ANNULER LA MISE EN MARCHÉ PAR MINUTERIE)** ou **OFF TIMER CANCEL (ANNULER LA MISE À L'ARRÊT PAR MINUTERIE)** répétitivement jusqu'à ce qu'un bip continu se produise.
 - L'indication du code change comme montré ci dessous, et notifie avec un long bip.

CODE D'ERREUR	SIGNIFICATION
00	NORMAL
A1	ERREUR PCB DANS LA SECTION INTÉRIEURE
A3	ANOMALIE DE LA POMPE DE VIDANGE
A5	ANTIGEL (REFROIDISSEMENT) / ÉCHANGEUR DE CHALEUR DE SURCHAUFFE(CHAUFFAGE)
A6	ANOMALIE SUR LE VENTILATEUR D'INTÉRIEUR
AH	ANOMALIE DU FILTRE À AIR ÉLECTRIQUE
C4	THERMISTOR DE L'ÉCHANGEUR THERMIQUE INTÉRIEUR (1) EN COURT-CIRCUIT/OUVERT
C5	THERMISTOR DE L'ÉCHANGEUR THERMIQUE INTÉRIEUR (2) EN COURT-CIRCUIT/OUVERT
C7	ERREUR DE L'INTERRUPTEUR DE LIMITE D'AILETTE
C9	COURT-CIRCUIT/OUVERTURE DANS LE THERMISTOR DE PIÈCE INTÉRIEURE
E1	ERREUR DE CARTE EXTÉRIEURE
E3	PROTECTION HAUTE PRESSION
E4	PROTECTION BASSE PRESSION
E5	VERROU DU MOTEUR DU COMPRESSEUR /COMPRESSEUR SURCHARGÉ
E6	ERREUR DE DÉMARRAGE DU COMPRESSEUR
E7	VERROU DU MOTEUR DE VENTILATEUR CC EXTÉRIEUR
E8	SURINTENSITÉ D'ENTRÉE CA
E9	ERREUR EXV
EA	ERREUR DE VANNE À 4 VOIES
F3	TUYAUTERIE DE VIDANGE DE SURCHAUFFE
F6	ÉCHANGEUR DE CHALEUR DE SURCHAUFFE
HO	ERREUR DU SYSTÈME DE CAPTEUR DU COMPRESSEUR
H3	ERREUR DE L'INTERRUPTEUR HAUTE PRESSION
H6	ERREUR DE DÉTECTION DE L'ALIMENTATION DU COMPRESSEUR
H7	SURCHARGE/SURINTENSITÉ DU MOTEUR DU VENTILATEUR/ANOMALIE DU CAPTEUR
H8	ERREUR DU CAPTEUR DE COURANT CA

CODE D'ERREUR	SIGNIFICATION
H9	THERMISTANCE À AIR EXTÉRIEUR EN COURT-CIRCUIT/OUVERT
J1	ERREUR DU CAPTEUR DE PRESSION
J3	THERMISTANCE DE LA TUYAUTERIE DE VIDANGE DU COMPRESSEUR EN COURT-CIRCUIT/OUVERTE/ MAL POSITIONNÉE
J5	COURT-CIRCUIT/OUVERTURE DANS LE THERMISTOR DU TUYAU D'ASPIRATION
J6	THERMISTANCE D'ÉCHANGEUR DE CHALEUR EXTÉRIEUR EN COURT-CIRCUIT/OUVERT
J7	COURT-CIRCUIT/OUVERTURE DANS LE THERMISTOR DE L'ÉCHANGEUR THERMIQUE DE SOUS- REFROIDISSEMENT
J8	THERMISTANCE DE LA TUYAUTERIE DU LIQUIDE EN COURT-CIRCUIT/OUVERTE
J9	THERMISTANCE DE LA TUYAUTERIE DE GAZ EN COURT-CIRCUIT/OUVERTE
L1	ERREUR PCB EXTÉRIEURE DE L'INVERSEUR
L3	BOÎTIER DE COMMANDE EXTÉRIEUR DE SURCHAUFFE
L4	DISSIPATEUR THERMIQUE DE SURCHAUFFE
L5	ERREUR IPM /ERREUR IGBT
L8	SURINTENSITÉ DU COMPRESSEUR DE L'INVERSEUR
L9	PRÉVENTION DE SURINTENSITÉ DU COMPRESSEUR
LC	ERREUR DE COMMUNICATION (PCB DE LA COMMANDE EXTÉRIEURE ET PCB DE L'INVERSEUR)
P1	PHASE OUVERTE OU DÉSÉQUILIBRE DE TENSION
P4	THERMISTANCE DE DISSIPATEUR DE CHALEUR EN COURT-CIRCUIT/OUVERT
PJ	ERREUR DE RÉGLAGE DE LA CAPACITÉ
U0	INSUFFISANCE DE GAZ
U2	TENSION CC HORS PLAGES
U4	ERREUR DE COMMUNICATION
U7	ERREUR DE COMMUNICATION (CARTE DE COMMANDE ET CARTE IPM)
UA	ERREUR D'INSTALLATION
UF	MAUVAISE CORRESPONDANCE DANS L'INSTALLATION DU CÂBLAGE ET DE LA TUYAUTERIE/MAUVAIS CÂBLAGE/INSUFFISANCE EN GAZ
UH	ANTIGEL (AUTRES PIÈCES)

REMARQUE

1. Un bip bref et deux bip consécutifs indique qu'il n'y a pas de codes correspondants.
2. Pour annuler l'affichage du code, appuyez pendant 5 secondes sur le bouton ON TIMER CANCEL ou OFF TIMER CANCEL (ANNULER LA MISE EN MARCHE PAR MINUTERIE ou ANNULER LA MISE À L'ARRÊT PAR MINUTERIE). Le code affiché s'annule lui même si le bouton n'est pas appuyé pendant 1 minute.

GEBRAUCHSANWEISUNG

1. Sendungsquelle

- Die Ausgangsquelle des Signals.

2. Signalübertragungsanzeige

- Blinkt auf, um anzuzeigen, dass das letzte Signal an das Gerät übertragen wurde.

3. "ON/OFF" („AN/AUS“) schalter

- Einmal betätigen - das Gerät schaltet sich ein.
- Nochmals betätigen - das Gerät schaltet sich aus.

4. Wahl der drehzahl-Stufe des kühlgebläses

- Wird der  Knopf kontinuierlich betätigt, dann ändert sich jeweils die Drehzahlstufe des Kühlgebläses in dieser Reihenfolge:



Niedrig \longrightarrow Mittel \longrightarrow Hoch \longrightarrow Automatisch

- Den Knopf nicht weiter betätigen, wenn die gewünschte Drehzahlstufe des Kühlgebläses angezeigt wird.





5. Betrieb

- Zur Wahl der verschiedenen Arten des Betriebs wird der **MODE** Knopf betätigt.
- Für die Kühlung kann man: **COOL** (*)(KÜHL), **DRY** (♠)(TROCKEN) und **FAN** (♣)(GEBLÄSE).
- Für den Betrieb der Wärmepumpe hat man die Wahl zwischen: **AUTO** (△), **COOL** (*)(KÜHL), **DRY** (♠)(TROCKEN), **FAN** (♣)(GEBLÄSE) und **HEAT** (☼)(WÄRME).
- Der **AUTO** (△) Modus steht für das Kaltwassersystem nicht zur Verfügung. Eine Ausnahme bildet das 4-Rohr-System.

6. Automatische Luftschwingung

- Durch Betätigen des **SWING**  Knopfs wird die automatische Luftschwingungsfunktion aktiviert.
- Damit die Luft in eine bestimmte Richtung bläst, wird der **SWING**  Knopf betätigt, danach warten, bis sich die Lüftungsschlitze in die gewünschte Richtung bewegen und dann den Knopf nochmals betätigen.

Auswahlverfahren für Swing-Modus (Nicht zutreffend auf die Deckenkassetten der A- und C-Serie.)

- Drücken Sie die Taste **SWING** () für 4 Sekunden lang, um in das Feld des Einstellmodus zu gelangen. Im Feldeinstellungsmodus erscheint nur die Meldung **SWING MODE** ()
- Drücken Sie die Temperaturtaste  und  um die Drehzahl von **SWING MODE** () von Swing-Modus 1 bis auf Swing-Modus 3 auszuwählen.
- Folgende drei automatische Luftschwenkmodi (**SWING MODE**) stehen zur Verfügung:



Luftschwenkmodus 1



Luftschwenkmodus 2



Luftschwenkmodus 3

SWING MODE wird erst aktiviert, wenn **SWING** eingeschaltet ist.

Der Schwenkmodus wird durch dieses Logo angezeigt: 

- Falls sich keiner Modus innerhalb 4 Sekunden ändert, funktioniert das Gerät gemäß den ausgewählten **SWING MODE** ()

7. Turbofunktion (von Model abhängig)

- Zum schnellen Kühlen oder Erwärmen die  Taste betätigen.
- Gebläsedrehzahl wird auf Höchstgeschwindigkeit gebracht.
- Drücken Sie erneut, um diese Funktion zu deaktivieren.
- Erhältlich nur für **HEAT** (WÄRME) und **COOL** (KÜHL) betrieb.
- Die Funktion wird durch eine Veränderung der Gebläsedrehzahl ausgeschaltet.

8. AUS - Zeitschalter-einstellung

- Die Funktion des AUS - Zeitschalters wird durch Betätigen des **OFF TIMER** - Knopfes aktiviert.
- Den **OFF TIMER** -Knopf solange betätigen, bis die gewünschte Ausschaltungszeit angezeigt und somit eingestellt ist.
- Zum Löschen der Einstellung des AUS - Zeitschalters wird der **CANCEL** Knopf betätigt.

9. Ruhefunktion (von Model abhängig)

- Für leisen Betrieb Ⓞ drücken.
- Gebläsedrehzahl wird auf Mindestgeschwindigkeit gebracht.
- Drücken Sie erneut, um diese Funktion zu deaktivieren.
- Die Funktion wird durch eine Veränderung der Gebläsedrehzahl ausgeschaltet.

10. Einstellen der Uhrzeit

- Drücken Sie zur Einstellung der Uhrzeit die ⌚ -Taste und halten Sie sie gedrückt.

11. EIN - Zeitschalter-einstellung

- Die Funktion des EIN - Zeitschalters wird durch Betätigen des **ON TIMER** -Knopfes aktiviert.
- Den **ON TIMER** -Knopf solange betätigen, bis die gewünschte Zeit angezeigt und somit eingestellt wird. Ist der Zeitschalter auf 7.30 Uhr eingestellt, so schaltet sich die Klimaanlage genau um diese Zeit ein.
- Zum Löschen der Einstellung des EIN - Zeitschalters wird der **CANCEL** Knopf betätigt.

12. Einstellen des Nachtbetriebs

- Durch Betätigen des \star Knopfs wird der Nachtbetrieb aktiviert.
- Dabei kann man Energie sparen. Befindet sich das Gerät im Kühlmodus, steigt die eingestellte Temperatur nach der ersten halben Stunde um $0,5^{\circ}\text{C}$. Nach der zweiten halben Stunde steigt die Temperatur um weitere $0,5^{\circ}\text{C}$ und um 1°C nach der folgenden Stunde.
- Befindet sich das Gerät im Heizmodus, sinkt die eingestellte Temperatur nach der ersten halben Stunde um 1°C . Nach der zweiten halben Stunde sinkt die Temperatur um weitere 1°C und um 1°C nach der folgenden Stunde.
- Diese Funktion gibt es bei **COOL (KÜHL)**, **HEAT (WÄRME)** und **AUTO** Betrieb.

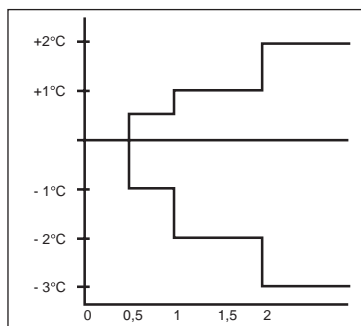

13. Temperatureinstellung

- Um die gewünschte Temperatur einzustellen, den \blacktriangle oder den \blacktriangledown Knopf betätigen, so wird die eingestellte Temperatur höher oder niedriger gestellt.
- Der Temperatur-Einstellbereich liegt zwischen 16°C zu 30°C (Die optimale Einstellung liegt zwischen 20°C zu 30°C).
- Drücken Sie gleichzeitig die Tasten \blacktriangle und \blacktriangledown , um von $^{\circ}\text{C}$ auf $^{\circ}\text{F}$ umzustellen.

FEHLERBEHANDLUNG (Nur für Inverter)

FEHLERBEHANDLUNG ÜBER DIE FERNBEDIENUNG

Die Temperaturabschnitte auf dem Display zeigen entsprechende Codes an.

1. Wenn die **ON TIMER CANCEL Taste (TIMER EIN ABBRECHEN)** oder die **OFF TIMER CANCEL Taste (TIMER AUS ABBRECHEN)** 5 Sekunden lang gedrückt wird, wird **“00”** blinkend auf dem Temperaturabschnitt des Displays angezeigt.

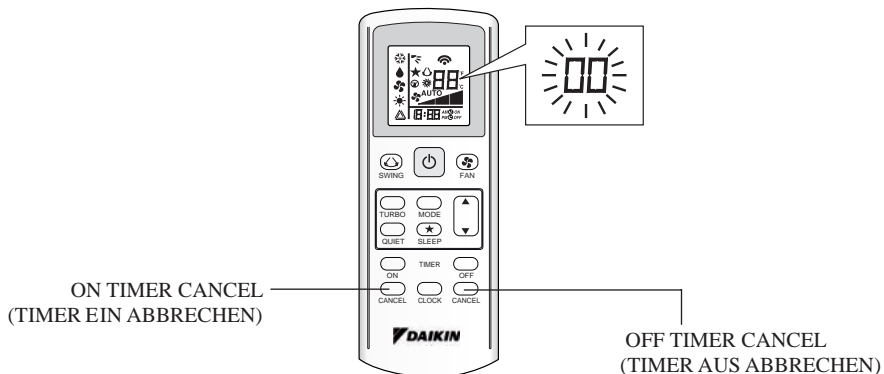

2. Drücken Sie die **ON TIMER CANCEL Taste (TIMER EIN ABBRECHEN)** oder die **OFF TIMER CANCEL Taste (TIMER AUS ABBRECHEN)** so lange, bis ein Piepen ertönt.

- Die Codeanzeige ändert sich wie unten, und es ertönt ein langes Piepen.

FEHLERMELDUNG	BEDEUTUNG
00	NORMAL
A1	LEITERPLATTENFEHLER DER INNENEINHEIT
A3	ABLAUFPUMPE ANOMAL
A5	FROSTSCHUTZ (KÜHLUNG)/WÄRMEAUSTAUSCHER ÜBERHITZT (HEIZUNG)
A6	INNENLÜFTER, MOTOR ANOMAL
AH	FEHLER AN ELEKTRO-LUFTREINIGER
C4	INNENRAUMWÄRMETAUSCHER (1) THERMISTOR, KURZSCHLUSS/UNTERBRECHUNG
C5	INNENRAUMWÄRMETAUSCHER (2) THERMISTOR, KURZSCHLUSS/UNTERBRECHUNG
C7	FEHLER AN ENDSCHALTER DER LUFTKLAPPE
C9	INNENRAUMTHERMISTOR, KURZSCHLUSS/UNTERBRECHUNG
E1	AUSSEN-PBC-FEHLER
E3	HOCHDRUCKSCHUTZ
E4	NIEDERDRUCKSCHUTZ
E5	KOMPRESSORMOTOR VERRIEGELT/KOMPRESSOR ÜBERLASTET
E6	KOMPRESSOR-ANLAUFFEHLER
E7	DC-AUSSENVENTILATORMOTOR VERRIEGELT
E8	AC-EINGANGSSTROM ZU HOCH
E9	EXV FEHLER
EA	VIERWEGVENTILFEHLER
F3	AUSLASSROHR ÜBERHITZT
F6	WÄRMEAUSTAUSCHER ÜBERHITZT
HO	KOMPRESSORENSENSOR-SYSTEMFEHLER
H3	FEHLER AN HOCHDRUCKSCHALTER
H6	KOMPRESSOR-FEEDBACK-ERFASSUNGSFEHLER
H7	VENTILATORMOTOR ÜBERLASTET/ÜBERSpannung/SENSORFEHLER
H8	AC-STROM-SENSORFEHLER

FEHLERMELDUNG	BEDEUTUNG
H9	AUSSENLUFT-THERMISTOR KURZ/OFFEN
J1	FEHLER AN DRUCKFÜHLER
J3	KOMPRESSORABLUFTRÖHR-THERMISTOR KURZ/OFFEN/VERLEGT
J5	KURZSCHLUSS/UNTERBRECHUNG AN ANSAUGTHERMISTOR
J6	AUSSENTÜRWÄRMEAUSTAUSCHER KURZ/OFFEN
J7	KURZSCHLUSS/UNTERBRECHUNG AN UNTERKÜHLUNGSTHERMISTOR DES WÄRMETAUSCHERS
J8	FLÜSSIGKEITSLITUNGSROHR-THERMISTOR KURZ/OFFEN
J9	GASLEITUNGSROHR-THERMISTOR KURZ/OFFEN
L1	FEHLER AN LEITERPLATTE DES INVERTERS
L3	STEUERKASTEN AUSSEN ÜBERHITZT
L4	KÜHLKÖRPER ÜBERHEIZT
L5	IPM FEHLER/IGBT FEHLER
L8	ÜBERSpannung AN INVERTERKOMPRESSOR
L9	ÜBERSpannungSSCHUTZ AM KOMPRESSOR
LC	ÜBERTRAGUNGSFEHLER (LEITERPLATTE AN AUSSENSTEUERUNG UND INVERTER)
P1	OFFENE PHASE ODER SPANNUNGSUNTERSCHIEDE
P4	KÜHLKÖRPER-THERMISTOR KURZ/OFFEN
PJ	FEHLER BEI LEISTUNGSEINSTELLUNG
U0	GAS UNGENÜGEND
U2	DC-SPANNUNG NICHT IM NORMALBEREICH
U4	KOMMUNIKATION, FEHLER
U7	KOMMUNIKATIONSFEHLER (STEUER-PCB UND IPM-PCB AUSSEN)
UA	INSTALLATIONSFEHLER
UF	FEHLERHAFTHE VERROHRUNG & VERDRAHTUNG/FALSCH VERKABELT/ZU WENIG GAS
UH	FROSTSCHUTZ (ANDERE RÄUME)

ANMERKUNG

1. Ein kurzer und zwei aufeinander folgende Pieptöne deuten auf nicht übereinstimmende Codes hin.
2. Tum das Code-Display zu verlassen, halten Sie die ON TIMER CANCEL Taste (TIMER EIN ABBRECHEN) oder die OFF TIMER CANCEL Taste (TIMER AUS ABBRECHEN) 5 Sekunden lang gedrückt. Das Code-Display erlischt auch von selbst, wenn 1 Minute lang keine Tasten gedrückt werden.

GEBRUIKSAANWIJZING

1. Transmissiebron

- De bron waar het signaal zal worden verzonden.

2. Aanduiding signaaltransmissie

- Knippert ter bevestiging dat de laatste instelling is verzonden naar de unit.

3. "ON/OFF" (AAN/UIT)-toets

- Start de airconditioner-eenheid door één keer te drukken.
- Stop de unit door weer te drukken.

4. Selectie ventilatorsnelheid

- Steeds wanneer u de toets  indrukt verandert de ventilatorsnelheid, in de volgende volgorde:
Laag → Midden → Hoog → Auto
- Druk de toets niet meer in wanneer de ventilatorsnelheid op het display-scherm verschijnt.

5. Bedieningsstand

- Selecteer het type bedieningsstand door op de toets **MODE** te drukken.
- De volgende standen zijn beschikbaar voor de alleen koelen-unit: **COOL** (*)(**KOELEN**), **DRY** (●)(**DROGEN**) en **FAN** (☼)(**VENTILEREN**).
- De volgende standen zijn beschikbaar voor de verwarmingspomp-unit: **AUTO** (△)(**AUTO**), **COOL** (*)(**KOELEN**), **DRY** (●)(**DROGEN**), **DRY** (☼)(**VENTILEREN**) en **HEAT** (☼)(**VERWARMEN**).
- De stand **AUTO** (△)(**AUTO**) is niet beschikbaar voor het gekoeld-watersysteem, behalve voor het 4-leidingsysteem.

6. Automatisch zwenken lucht

- Druk op de toets **SWING** (↻)(**ZWENKEN**) als u de functie voor automatisch zwenken lucht wilt activeren.
- Druk op de toets **SWING** (↻)(**ZWENKEN**) en wacht tot de lamellen in de stand voor de juiste richting staan en druk nogmaals op de toets, als u de lucht in een bepaalde richting wilt verdelen.

Selectiemethode voor stand zwenken (Geldt niet voor Plafondcassette serie A&C)

- Druk op 4 seconden lang op de toets **SWING** (↻)(**ZWENKEN**) voor de stand voor instelling van het veld. In de instelstand veld wordt alleen **SWING MODE** (☞)(**STAND ZWENKEN**) getoond.
- Selecteer de temperatuur ▲ en ▼ de toets als u een keuze wilt maken voor rotatie voor de **SWING MODE** (☞)(**STAND ZWENKEN**) uit stand Zwenken 1 tot stand Zwenken 3.
- Er zijn 3 verschillende opties voor de **SWING MODE** (STAND ZWENKEN) en dit zijn:



Stand zwenken 1 Stand zwenken 2 Stand zwenken 3

U kunt pas een **SWING MODE** (STAND ZWENKEN) activeren als **SWING** (ZWENKEN) is geactiveerd.

Zwenken wordt aangeduid door het logo: 

- Als u de stand niet binnen 4 seconden wijzigt, werkt de unit in de geselecteerde **SWING MODE** (☞)(**STAND ZWENKEN**).

7. Turbo-functie (afhankelijk van het model)

- Druk op  voor snel koelen of verwarmen.
- Ventilatorsnelheid naar maximumsnelheid.
- Deactiveer de functie door weer te drukken.
- Alleen beschikbaar in de standen **HEAT** (VERWARMEN) en **COOL** (KOELEN).
- Deze functie wordt gedeactiveerd wanneer de ventilatorsnelheid wordt gewijzigd.

8. Instelling UIT-timer

- Druk op de toets **OFF TIMER** als u de functie voor de uitgier wilt activeren.
- Stel de uitschakeltijd van uw keuze in door herhaaldelijk op de toets **OFF TIMER** te drukken.
- Druk op de toets **CANCEL** als u de instelling voor de uitgier wilt annuleren.

9. Stille functie (afhankelijk van het model)

- Druk op Ⓞ voor de stille werking.
- Ventilatorsnelheid naar minimumsnelheid.
- Deactiveer de functie door weer te drukken.
- Deze functie wordt gedeactiveerd wanneer de ventilatorsnelheid wordt gewijzigd.

10. Klok gelijkzetten

- Houd de toets ⌚ ingedrukt als u de klok gelijk wilt zetten.

11. Instelling AAN-timer

- Druk op de toets **ON TIMER** als u de functie voor de aan-timer wilt activeren.
- Stel de inschakeltijd van uw keuze in door herhaaldelijk op de toets **ON TIMER** te drukken. Als de timer is ingesteld op 7.30 vm, gaat de airconditioner precies om 7.30 vm werken.
- Druk op de toets **CANCEL** als u de instelling voor de aan-timer wilt annuleren.

12. Instelling Slaapstand

- Druk op de toets ★ als u de functie voor de slaapstand wilt activeren.
- Dit is een energiebesparende optie. Wanneer de unit werkt in stand Koelen, wordt de ingestelde temperatuur na het eerste half uur met 0,5 °C verhoogd, met nog een 0,5 °C na het tweede half uur en met 1 °C na het daaropvolgende uur.
- Wanneer de unit werkt in stand Verwarmen, wordt de ingestelde temperatuur na het eerste half uur met 1 °C verlaagd, met nog een 1 °C na het tweede half uur en met 1 °C na het daaropvolgende uur.
- Deze functie is beschikbaar in de stand **COOL (KOELEN)**, **HEAT (VERWARMEN)** en **AUTO (AUTO)**.

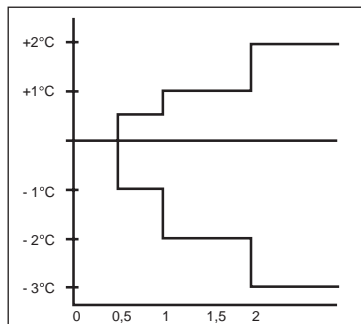

13. Temperatuurinstelling

- U kunt de kamertemperatuur van uw keuze instellen door op de toets ▲ of ▼ te drukken en de temperatuur hoger of lager zetten.
- Het bereik voor de instelling van de temperatuur is 16 °C tot 30 °C (Optionele instelling 20 °C tot 30 °C).
- U kunt overschakelen tussen de instelling van °C en °F door de beide knoppen ▲ en ▼ tegelijkertijd in te drukken.

FOUTDIAGNOSE (Alleen voor Inverter)

FOUTDIAGNOSE DOOR MIDDEL VAN AFSTANDSBEDIENING

De gedeelten voor temperatuurweergave geven de bijbehorende codes aan.

1. Wanneer u de toets **OFF TIMER CANCEL (UIT-TIMER ANNULEREN)** of **ON TIMER CANCEL (AAN-TIMER ANNULEREN)** 5 seconden ingedrukt houdt, knippert een aanduiding "00" op het gedeelte voor de temperatuurweergave.

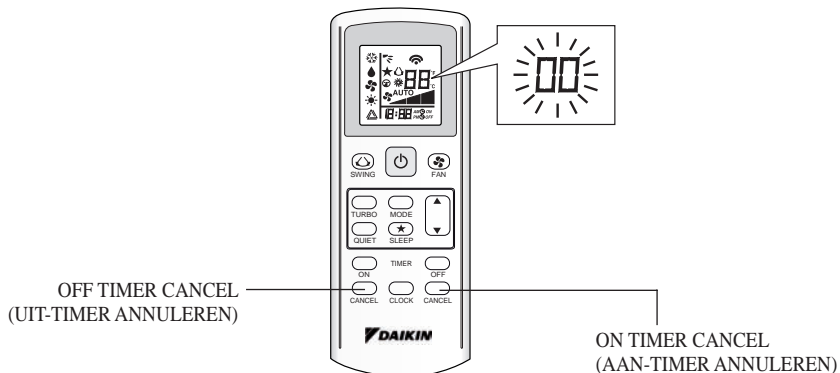

2. Druk herhaaldelijk op de toets **OFF TIMER CANCEL (UIT-TIMER ANNULEREN)** of **ON TIMER CANCEL (AAN-TIMER ANNULEREN)** totdat er een ononderbroken akoestisch signaal klinkt.
 - De codeaanduiding wijzigt zoals hieronder wordt getoond en wordt bevestigd met een lang akoestisch signaal.

FOUTCODE	BETEKENIS
00	NORMAAL
A1	PCB-FOUT BINNENSHUIS
A3	AFVOERPOMP ABNORMAAL
A5	ANTIVRIES (KOELING)/WARMTEWISSELAAR OVERVERHIT (VERWARMING)
A6	VENTILATORMOTOR BINNENSHUIS ABNORMAAL
AH	ELEKTRISCHE LUCHTREINIGER ABNORMAAL
C4	WARMTEWISSELAAR BINNENSHUIS (1) THERMISTOR KORTSLUITING/OPEN
C5	WARMTEWISSELAAR BINNENSHUIS (2) THERMISTOR KORTSLUITING/OPEN
C7	FOUT SCHAKELAAR UITERSTE STAND LAMELLEN
C9	THERMISTOR KAMER BINNENSHUIS KORTSLUITING/OPEN
E1	PCB-FOUT BUITENSHUIS
E3	HOGEDRUKBEVEILIGING
E4	LAGEDRUKBEVEILIGING
E5	VERGREDELING COMPRESSORMOTOR/COMPRESSOR OVERBELAST
E6	OPSTARTFOUT COMPRESSOR
E7	VERGREDELING GELIJKSTROOMMOTOR VENTILATIE BUITENSHUIS
E8	TE HOGE STROOMSTERKTE WISSELSTROOM
E9	EXV-FOUT
EA	FOUT 4-WEG-KLEP
F3	OVERVERHITTING AFVOERLEIDING
F6	OVERVERHITTING WARMTEWISSELAAR
H0	FOUT COMPRESSOR-SENSORSYSTEEM
H3	FOUT HOGEDRUKSCHAKELAAR
H6	FOUT COMPRESSOR-TERUGKOPPELINGSDETECTIE
H7	VENTILATORMOTOR OVERBELAST/TE HOGE STROOMSTERKTE/SENSOR ABNORMAAL
H8	FOUT WISSELSTROOMSENSOR

FOUTCODE	BETEKENIS
H9	THERMISTOR LUCHT BUITENSHUIS KORTSLUITING/OPEN
J1	FOUT DRUKSENSOR
J3	COMPRESSOR AFVOERLEIDING THERMISTOR KORTSLUITING/OPEN/VERKEERD GEPLAATST
J5	AANZUIGLEIDING THERMISTOR KORTSLUITING/OPEN
J6	WARMTEWISSELAAR BUITENSHUIS THERMISTOR KORTSLUITING/OPEN
J7	SUBKOELING WARMTEWISSELAAR THERMISTOR KORTSLUITING/OPEN
J8	VLOEISTOFLEIDING THERMISTOR KORTSLUITING/OPEN
J9	GASLEIDING THERMISTOR KORTSLUITING/OPEN
L1	PCB-FOUT INVERTER BUITENSHUIS
L3	OVERVERHITTING REGELKAST BUITENSHUIS
L4	OVERVERHITTING KOELLICHAAM
L5	IPM-FOUT/IGBT-FOUT
L8	INVERTER COMPRESSOR TE HOGE STROOMSTERKTE
L9	PREVENTIE TE HOGE STROOMSTERKTE COMPRESSOR
LC	COMMUNICATIEFOUT (REGEL-PCB EN INVERTER-PCB BUITENSHUIS)
P1	OPEN FASE OF SPANNINGSONBALANS
P4	KOELLICHAAM THERMISTOR KORTSLUITING/OPEN
PJ	FOUT INSTELLING CAPACITEIT
U0	ONVOLDOENDE GAS
U2	GELIJKSTROOM BUITEN BEREIK
U4	COMMUNICATIEFOUT
U7	COMMUNICATIEFOUT (REGEL-PCB EN IPM-PCB BUITENSHUIS)
UA	INSTALLATIEFOUT
UF	ONJUISTE COMBINATIE INSTALLATIE LEIDING & BEDRADING /VERKEERDE BEDRADING/ ONVOLDOENDE GAS
UH	ANTIVRIES (OVERIGE VERTREKKEN)

OPMERKING

- 1. Een kort akoestisch signaal en twee achtereenvolgende akoestische signalen zijn een aanduiding van niet-bij-elkaar-horende codes.**
- 2. U kunt de weergave van code annuleren door de toets OFF TIMER CANCEL (UIT-TIMER ANNULEREN) of ON TIMER CANCEL (AAN-TIMER ANNULEREN) 5 seconden ingedrukt te houden. De codeweergave wordt vanzelf geannuleerd als de knop 1 minuut lang niet wordt ingedrukt.**

1. Fonte di trasmissione

- La fonte dalle quale viene trasmesso il segnale.

2. Indicatore di trasmissione

- L'indicatore lampeggia per confermare l'invio dell'ultimo valore al condizionatore.

3. Tasto "ON/OFF"

- Premere una volta per accendere il condizionatore.
- Premere ancora per spegnerlo.



4. Selezione velocità ventola

- Tenendo premuto il tasto  la velocità della ventola cambierà nel seguente ordine:
Bassa → Media → Alta → Automatica
- Deprimete il tasto una volta che la velocità desiderata appare sul display.



5. Funzioni

- Premere il tasto **MODE** per selezionare la funzione desiderata.
- Per condizionatori con la sola funzione rinfrescante "cooling", le funzioni disponibili sono: **COOL** (✱) (**FRESCO**), **DRY** (♠) (**Secco**) e **FAN** (♣) (**Ventola**).
- Per unità con funzione di riscaldamento, le funzioni disponibili sono: **AUTO** (△), **COOL** (✱) (**FRESCO**), **DRY** (♠) (**Secco**), **FAN** (♣) (**Ventola**) e **HEAT** (⊛) (**CALDO**).
- Lam odalità **AUTO** (△) non è disponibile per sistemi raffreddati ad acqua, tranne che per il sistema a 4 condotti.

6. Deviatore di flusso orientabile automatico

- Premere il tasto **SWING**  per attivare l'oscillazione dell'aria.
- Per distribuire il flusso d'aria in una direzione specifica, premere il tasto **SWING**  ed aspettare fino a che le alette dei ventilazione si posizionano nella direzione desiderata quindi premere nuovamente il tasto.

Metodo di scelta della modalità di oscillazione (Non applicabile per le serie A e C Cassetta a Soffitto)

- Premere il pulsante **SWING** () per 4 secondi per entrare nella modalità impostazione campo. In modalità impostazione locale, si visualizza solo la **MODALITÀ SWING** ()
- Premere il pulsante temperatura ▲ e ▼ per selezionare il passaggio della **MODALITÀ SWING** () da modalità oscillazione 1 a modalità oscillazione 3
- Ci sono 3 diverse **MODALITÀ SWING** che sono:



Modalità swing 1 Modalità swing 2 Modalità swing 3

La **MODALITÀ SWING** non si attiva se non è attivato **SWING**.

Swing è indicato dal logo: 

- Se non c'è nessun cambio di modalità entro 4 secondi, l'unità funzione secondo la **MODALITÀ SWING** () selezionata.

7. Funzione turbo (a seconda del modello)

- Premere  per un raffreddamento o riscaldamento veloce.
- Velocità ventola impostata su massimo.
- Premerlo nuovamente per disattivare la funzione.
- Disponibile solo nelle funzioni **HEAT (CALDO)** e **COOL (FRESCO)**
- Qualsiasi modifica alla velocità della ventola disattiva questa funzione.

8. Impostazione del temporizzatore per lo spegnimento automatico

- Premere il tasto **OFF TIMER** per annullare il settaggio del temporizzatore.
- Impostare l'orario prescelto tenendo premuto il tasto **OFF TIMER**.
- Premere il tasto **CANCEL** per annullare l'orario impostato.

9. Funzione silenziosa (a seconda del modello)

- Premere Ⓜ per selezionare il funzionamento silenzioso.
- Velocità ventola impostata su minimo.
- Premerlo nuovamente per disattivare la funzione.
- Qualsiasi modifica alla velocità della ventola disattiva questa funzione.

10. Settaggio dell'orario

- Premi e mantieni premuto il tasto Ⓜ per regolare l'ora dell'orologio.

11. Impostazione del temporizzatore per l'accensione automatica

- Premere il tasto **ON TIMER** per attivare il temporizzatore.
- Impostare l'ora prescelta tenendo premuto il tasto **ON TIMER**. Se il temporizzatore viene settato per le 0730 del mattino, il condizionatore si accenderà automaticamente a quest'ora.
- Premere il tasto **CANCEL** per annullare l'orario impostato.

12. Funzione di "riposo"

- Premere il tasto \star per attivare la funzione di "riposo".

- Questa è una funzione per risparmio energetico. Quando l'unità funziona in modalità di raffreddamento, la temperatura impostata viene aumentata di 0,5°C dopo la prima mezz'ora, di altri 0,5°C dopo la seconda mezz'ora, e di 1°C dopo l'ora seguente.

- Quando l'unità funziona in modalità di riscaldamento, la temperatura impostata viene ridotta di 1°C dopo la prima mezz'ora, di un altro grado dopo la seconda mezz'ora, e di 1°C dopo l'ora seguente.

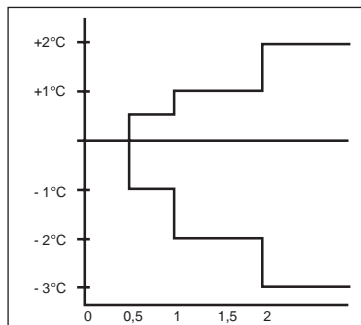

- Questa funzione opera nelle funzioni **COOL (FRESCO)**, **HEAT (CALDO)** ed **AUTO (AUTOMATICO)**.

13. Valori di temperatura

- Per selezionare la temperatura desiderata premere i tasti \blacktriangle o \blacktriangledown rispettivamente per aumentare o diminuire la temperatura.
- I valori di temperatura sono compresi tra i 16°C a 30°C (Valori opzionali da 20°C a 30°C).
- Premere contemporaneamente i tasti \blacktriangle e \blacktriangledown per passare dalle impostazioni °C a °F.

SEGNALAZIONE ERRORE (Solo per inverter)

SEGNALAZIONE ERRORE SUL TELECOMANDO

Le sezioni di visualizzazione della temperatura indicano i codici corrispondenti.

1. Quando il tasto ON TIMER CANCEL (ANNULLA TIMER ATTIVO) o OFF TIMER CANCEL (ANNULLA TIMER DISATTIVO) viene premuto per 5 secondi, un indicatore e “00” inizierà a lampeggiare sulla sezione di visualizzazione della temperatura.

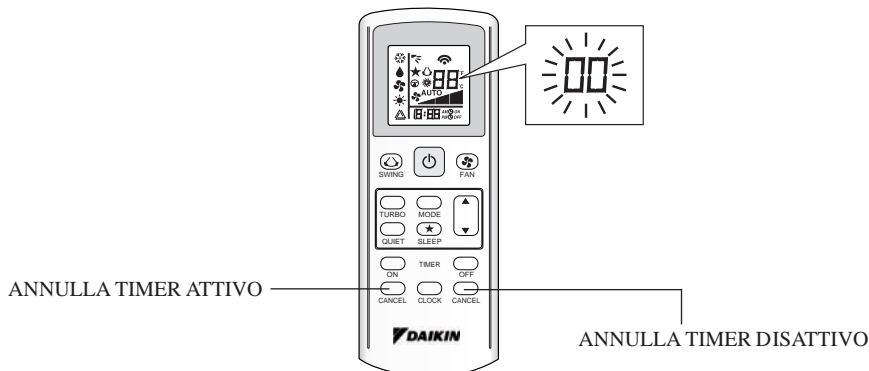

2. Premere ripetutamente il tasto ON TIMER CANCEL o OFF TIMER CANCEL fino a che non viene prodotto un beep continuo.
 - L'indicazione di codice cambia come sotto riportato e viene notificato da un beep prolungato.

CODICE ERRORE	SIGNIFICATO
00	NORMALE
A1	ERRORE SCHEDA ELETTRONICA UNITÀ INTERNA
A3	ANOMALIA POMPA DI SCARICO
A5	SCAMBIATORE ANTIGELO (RAFFREDDAMENTO)/CALORE (RISCALDAMENTO)
A6	ANOMALIA MOTORE VENTILATORE UNITÀ INTERNA
AH	ANOMALIA ELETTRICA FILTRO DELL'ARIA
C4	TERMISTORE SCAMBIATORE DI CALORE (1) UNITÀ INTERNA IN CORTO/APERTO
C5	TERMISTORE SCAMBIATORE DI CALORE (2) UNITÀ INTERNA IN CORTO/APERTO
C7	ERRORE INTERRUTTORE DI FINE CORSA FERITOIA DI VENTILAZIONE
C9	TERMISTORE UNITÀ INTERNA IN CORTO/APERTO
E1	ERRORE DEL PCB ESTERNO
E3	PROTEZIONE DA ALTA PRESSIONE
E4	PROTEZIONE BASSA PRESSIONE
E5	BLOCCO DEL MOTORE COMPRESSORE/COMPRESSORE SOVRACCARICO
E6	ERRORE DI AVVIAMENTO DEL COMPRESSORE
E7	BLOCCO MOTORE VENTOLA CC ESTERNO
E8	SOVRACCORRENTE ENTRATA CA
E9	ERRORE EXV
EA	ERRORE DELLA VALVOLA A 4 VIE
F3	SURRISCALDAMENTO DEL TUBO DI SCARICO
F6	SURRISCALDAMENTO DELLO SCAMBIATORE DI CALORE
HO	ERRORE DEL SISTEMA DEL SENSORE DEL COMPRESSORE
H3	ERRORE INTERRUTTORE ALTA PRESSIONE
H6	ERRORE DI RILEVAMENTO DEL FEEDBACK DEL COMPRESSORE
H7	MOTORE VENTOLA SOVRACCARICATO/SOVRACCORRENTE/ANOMALIA SENSORE
H8	ERRORE DEL SENSORE DI CORRENTE CA

CODICE ERRORE	SIGNIFICATO
H9	TERMISTORE ARIA ESTERNA IN CORTO/APERTO
J1	ERRORE SENSORE DI PRESSIONE
J3	TERMISTORE TUBO DI MANDATA COMPRESSORE IN CORTO/APERTO/MAL POSIZIONATO
J5	TERMISTORE TUBO DI MANDATA IN CORTO/APERTO
J6	TERMISTORE SCAMBIATORE DI CALORE UNITÀ ESTERNA IN CORTO/APERTO
J7	TERMISTORE SCAMBIATORE DI CALORE SUBRAFFREDDAMENTO IN CORTO/APERTO
J8	TERMISTORE TUBO LIQUIDI IN CORTO/APERTO
J9	TERMISTORE TUBO DEL GAS IN CORTO/APERTO
L1	ERRORE PCB ESTERNA INVERTER
L3	SURRISCALDAMENTO SCATOLA DI CONTROLLO ESTERNA
L4	SURRISCALDAMENTO DISSIPATORE DI CALORE
L5	ERRORE IPM/ERRORE IGBT
L8	SOVRACORRENTE COMPRESSORE INVERTER
L9	PREVENZIONE SOVRACORRENTE COMPRESSORE
LC	ERRORE DI COMUNICAZIONE (PCB ESTERNA DI CONTROLLO E PCB INVERTER)
P1	FASE APERTA O SQUILIBRIO DI TENSIONE
P4	TERMISTORE DISSIPATORE DI CALORE IN CORTO/APERTO
PJ	ERRORE IMPOSTAZIONE CAPACITÀ
U0	GAS INSUFFICIENTE
U2	TENSIONE CC FUORI RANGE
U4	ERRORE DI COMUNICAZIONE
U7	ERRORE DI COMUNICAZIONE (PCB ESTERNA DI CONTROLLO E PCB IPM)
UA	ERRORE INSTALLAZIONE
UF	MANCATA CORRISPONDENZA INSTALLAZIONE TUBI E CAVI/CABLAGGIO ERRATO/ GAS INSUFFICIENTE
UH	ANTICONGELAMENTO (ALTRI AMBIENTI)

NOTA

1. Un beep breve e due beep consecutivi segnalano dei codici non corrispondenti.
2. Per annullare la visualizzazione del codice, premere il tasto ON TIMER CANCEL o OFF TIMER CANCEL per 5 secondi. La visualizzazione del codice scompare anche se il tasto non viene premuto per 1 minuto.

GUÍA DE UTILIZACIÓN

1. Fuente de transmisión

- La fuente donde la señal será transmitida.

2. Indicación de transmisión de la señal

- Parpadea para confirmar que el último ajuste ha sido transmitido a la unidad.

3. Botón "ON/OFF"

- Presione una vez para iniciar la unidad de aire acondicionado.
- Presione otra vez para parar la unidad.

4. Selección de la velocidad del ventilador

- Presione el botón  continuamente dispondrá la velocidad del ventilador en el siguiente orden:

Bajo \longrightarrow Medio \longrightarrow Alto \longrightarrow Auto

- Presione Stop cuando la velocidad del ventilador deseada aparece en la pantalla de visualización.

5. Modo de operación

- Presione el botón **MODE** para seleccionar el tipo de modo de operación.
- En las unidades de refrigeración solamente, los modos disponibles son: **COOL** (*), **(FRIO)**, **DRY** (💧) **(SECO)** y **FAN** (🌀) **(VENTILACIÓN)**.
- Para la unidad de bomba de calor, los modos disponibles son: **AUTO** (⚙️) **(AUTO)**, **COOL** (*), **(FRIO)**, **DRY** (💧) **(SECO)**, **FAN** (🌀) **(VENTILACIÓN)** y **HEAT** (☀️) **(CALOR)**.
- El modo **AUTO** (⚙️) no está disponible para el sistema de agua enfriada excepto para el sistema de 4 tuberías.

6. Oscilación de aire automática

- Presione el botón **SWING** (↻) para activar la función de oscilación automática de aire.
- Para distribuir el aire en una dirección específica, presione el botón **SWING** (↻) y espere hasta que la paleta se mueva a la dirección deseada y presione de nuevo el botón.

Método de selección del modo de oscilación (No aplicable para cartucho de techo de serie A&C)

- Pulse el botón **SWING** (↻) durante 4 segundos para entrar en el modo de configuración de campo. Durante el modo de configuración de campo, sólo mostrará el **MODOS SWING** (↻).
- Pulse el botón **▲** y **▼** para seleccionar la rotación del **MODOS SWING** (↻) desde el Modo de Oscilación 1 al Modo de Oscilación 3.
- Hay 3 **MODOS SWING** diferentes, que son:



Modo swing 1



Modo swing 2



Modo swing 3

El **MODOS SWING** no se activará a menos que **SWING** esté activado.

SWING está indicado por el logo: 

- Si no se cambia el modo durante 4 segundos, el aparato funcionará de acuerdo con el **MODOS SWING** (↻) seleccionado.

7. Función del turbo (depende del modelo)

- Apriete  para una operación de refrigeración o calefacción rápida.
- Velocidad de ventilación al máximo.
- Pulse de nuevo para desactivar la función.
- Válido sólo en los modos de **HEAT** (CALOR) y **COOL** (FRIO).
- Cualquier cambio de la velocidad del ventilador desactivará esta función.

8. Ajuste del temporizador en OFF

- Presione el botón **OFF TIMER** activará la función del temporizador desconectado.
- Ajuste la hora de desconexión deseada presionando el botón **OFF TIMER** continuamente.
- Presione el botón **CANCEL** para cancelar el ajuste del temporizador desconectado.

9. Función Silencio (depende del modelo)

- Pulse Ⓢ para funcionamiento silencioso.
- Velocidad de ventilación al mínimo.
- Pulse de nuevo para desactivar la función.
- Cualquier cambio de la velocidad del ventilador desactivará esta función.

10. Ajuste de la hora del reloj

- Presione y sostenga el botón Ⓢ para programar la hora.

11. Ajuste del temporizador en ON

- Presione el botón **ON TIMER** activará la función del temporizador conectado.
- Ajuste la hora deseada presionando el botón **ON TIMER** continuamente. Si el temporizador se ajusta a las 7.30 a.m. el acondicionador de aire se conectará a las 7.30 a.m. en punto.
- Presione el botón **CANCEL** para cancelar el ajuste del temporizador conectado.

12. Ajuste del modo de dormir

- Presione el botón ★ activará la función del modo de dormir.

• Esta es una opción de ahorro de energía. Cuando la unidad funciona bajo el modo de refrigeración, la temperatura programada aumenta en 0,5°C después de la primera media hora, otro 0,5°C después de la segunda media hora y 1°C después de la hora siguiente.

• Cuando la unidad funciona bajo el modo de calefacción, la temperatura programada disminuye en 1°C después de la primera media hora, otro 1°C después de la segunda media hora y 1°C después de la hora siguiente.

- Esta función está disponible en los modos **COOL (FRIO)**, **HEAT (CALOR)** y **AUTO (AUTO)**.

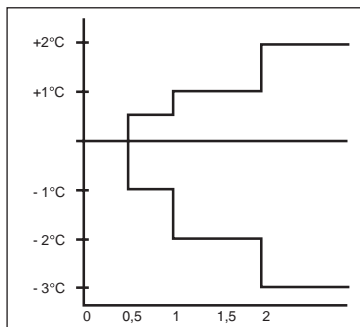

13. Ajuste de la temperatura

- Para ajustar la temperatura deseada de la habitación, presione el botón ▲ o ▼ para incrementar o disminuir la temperatura ajustada.
- El alcance de ajuste de la temperatura es de 16°C a 30°C (Ajuste opcional de 20°C a 30°C).
- Presione los botones ▲ y ▼ simultáneamente para cambiar el ajuste de °C a °F.

DIAGNOSIS DE FALLA (sólo para el tipo Invertido)

DIAGNOSIS DE FALLA POR CONTROL REMOTO

Las secciones de muestra de temperatura indican los códigos correspondientes.

1. Cuando el botón **ON TIMER CANCEL** (CANCELACIÓN DE ENCENDIDO DEL TEMPORIZADOR) o el botón **OFF TIMER CANCEL** (CANCELACIÓN DE APAGADO DEL TEMPORIZADOR) se mantiene presionado por 5 segundos, la indicación “00” titila en la sección de muestra de temperatura.

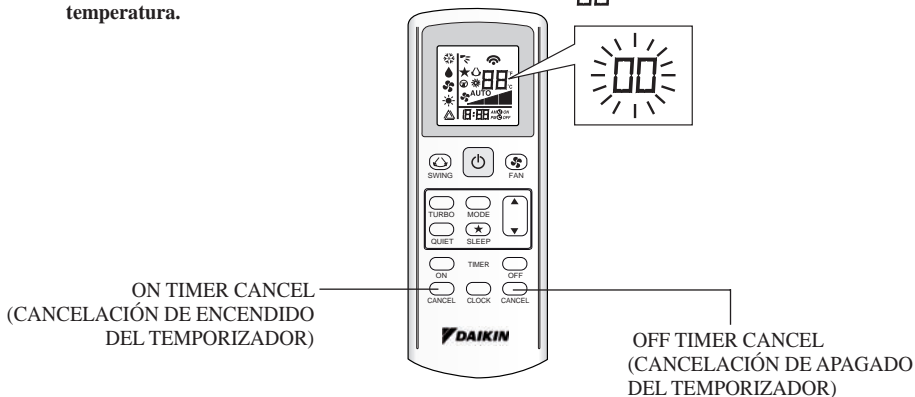

2. Presione el botón de **ON TIMER CANCEL** (CANCELACIÓN DE ENCENDIDO DEL TEMPORIZADOR) o el botón **OFF TIMER CANCEL** (CANCELACIÓN DE APAGADO DEL TEMPORIZADOR) repetidamente hasta que se produzca un pitido continuo.

- La indicación de código cambia como se muestra abajo, y notifica con un beep largo.

CÓDIGO DE ERROR	SIGNIFICADO
00	NORMAL
A1	ERROR EN PCB DE INTERIOR
A3	ANORMALIDAD EN BOMBA DE DRENAJE
A5	ANTICONGELACIÓN (FRÍO)/SOBRECALENTAMIENTO DEL INTERCAMBIADOR DE CALOR (CALOR)
A6	ANORMALIDAD EN MOTOR DE VENTILADOR INTERIOR
AH	ANORMALIDAD DEL LIMPIADOR DE AIRE ELÉCTRICO
C4	TERMISTOR DEL INTERCAMBIADOR DE CALOR (1) INTERIOR EN CORTO/ABIERTO
C5	TERMISTOR DEL INTERCAMBIADOR DE CALOR (2) INTERIOR EN CORTO/ABIERTO
C7	ERROR DEL INTERRUPTOR DE LÍMITE DE REJILLA
C9	TERMISTOR HABITACIÓN EN CORTO/ABIERTO
E1	ERROR DE PCB EXTERIOR
E3	PROTECCIÓN DE ALTA PRESIÓN
E4	PROTECCIÓN DE BAJA PRESIÓN
E5	BLOQUEO DEL MOTOR DEL COMPRESOR/COMPRESOR SOBRECARGADO
E6	ERROR DE ARRANQUE DEL COMPRESOR
E7	MOTOR VENTILADOR CC EXTERIOR TRABADO
E8	SOBRECORRIENTE EN ENTRADA DE CA
E9	ERROR EXV
EA	ERROR EN VÁLVULA DE 4 VÍAS
F3	SOBRECALENTAMIENTO TUBERÍA DE DESCARGA
F6	SOBRECALENTAMIENTO DEL INTERCAMBIADOR DE CALOR
HO	ERROR DEL SISTEMA DEL SENSOR DEL COMPRESOR
H3	ERROR DEL INTERRUPTOR DE ALTA PRESIÓN
H6	ERROR DE DETECCIÓN DE RESPUESTA DEL COMPRESOR
H7	MOTOR DEL VENTILADOR SOBRECARGADO/SOBRETENSIÓN/ANORMALIDAD DEL SENSOR
H8	ERROR EN SENSOR DE CORRIENTE ALTERNA

CÓDIGO DE ERROR	SIGNIFICADO
H9	TERMISTOR DE AIRE EXTERIOR EN CORTO/ABIERTO
J1	ERROR DEL SENSOR DE PRESIÓN
J3	TUBERÍA DESCARGA DEL COMPRESOR EN CORTO/ABIERTO/MAL COLOCADO
J5	TERMISTOR DEL TUBO DE SUCCIÓN EN CORTO/ABIERTO
J6	TERMISTOR DEL INTERCAMBIADOR DE CALOR EXTERNO EN CORTO/ABIERTO
J7	TERMISTOR DEL INTERCAMBIADOR DE CALOR DE SUBREFRIGERACIÓN EN CORTO/ABIERTO
J8	TERMISTOR DEL TUBO DE LÍQUIDO EN CORTO/ABIERTO
J9	TERMISTOR DEL TUBO DE GAS EN CORTO/ABIERTO
L1	ERROR DE PCB EXTERIOR DEL INVERSOR
L3	SOBRECALENTAMIENTO DE LA CAJA DE CONTROL EXTERIOR
L4	SOBRECALENTAMIENTO DEL DISIPADOR TÉRMICO
L5	ERROR DE IPM/ERROR DE IGBT
L8	SOBRETENSIÓN DEL COMPRESOR INVERSOR
L9	PREVENCIÓN DE SOBRETENSIÓN DEL COMPRESOR
LC	ERROR DE COMUNICACIÓN (PCB DE CONTROL EXTERIOR Y PCB INVERSOR)
P1	FASE ABIERTA O DESEQUILIBRIO DE TENSIÓN
P4	TERMISTOR DEL DISIPADOR TÉRMICO EN CORTO/ABIERTO
PJ	ERROR DE CONFIGURACIÓN DE CAPACIDAD
U0	GAS INSUFICIENTE
U2	TENSIÓN DE CC FUERA DE RANGO
U4	ERROR DE COMUNICACIÓN
U7	ERROR DE COMUNICACIÓN (PCB DE CONTROL EXTERIOR Y PCB IPM)
UA	ERROR DE INSTALACIÓN
UF	DISCORDANCIA DE INSTALACIÓN DE TUBERÍA Y CABLEADO/CABLEADO INCORRECTO/ GAS INSUFICIENTE
UH	ANTICONGELACIÓN (OTRAS HABITACIONES)

NOTA

1. Un beep corto y dos beeps consecutivos indican códigos que no corresponden.
2. Para cancelar la exhibición del código, tenga presionado el botón de ON TIMER CANCEL (CANCELACIÓN DE ENCENDIDO DEL TEMPORIZADOR) o el botón de OFF TIMER CANCEL (CANCELACIÓN DE APAGADO DEL TEMPORIZADOR) durante 5 segundos. La exhibición del código también se cancela por sí misma si el botón no se presiona durante 1 minuto.

РУКОВОДСТВО ПО ИСПОЛЬЗОВАНИЮ

1. Источник сигналов

- Источник, откуда сигнал будет передаваться.

2. Индикация передачи сигнала

- Мигает для подтверждения того, что последняя установка была передана на модуль.

3. Кнопка “ВКЛ/ВЫКЛ” (ON/OFF)

- Нажмите один раз для включения кондиционера.
- Вновь нажмите для остановки модуля.

4. Выбор скорости вентилятора

- Нажмите кнопку  для непрерывного переключения скорости вентилятора в следующем порядке:



Низк \longrightarrow Сред \longrightarrow Высок \longrightarrow Авто

- Прекратите нажимание, как только на дисплее экрана появится желаемая скорость вентилятора.

5. Режим работы

- Нажмите кнопку **MODE (РЕЖИМ)** для выбора типа режима работы.
- Только для охлаждения, возможные режимы: **COOL (*)(ХОЛОД)**, **DRY (●)(ОСУШЕНИЕ)** и **FAN (☼)(ВЕНТИЛЯЦИЯ)**.
- Для обогревательного насоса возможные режимы: **AUTO (△)(АВТО)**, **COOL (*)(ХОЛОД)**, **DRY (●)(ОСУШЕНИЕ)**, **FAN (☼)(ВЕНТИЛЯЦИЯ)** и **HEAT (☀)(ОБОГРЕВ)**
- Режим **AUTO (△)** не доступен для систем охлажденной воды, за исключением 4-трубной системы.

6. Автоматический поворот направления жалюзи

- Нажмите кнопку **SWING (ПОВОРОТ)**  для включения функции автоматического поворота жалюзи.
- Для распространения воздуха в определенном направлении, нажмите кнопку **SWING (ПОВОРОТ)**  и ждите до тех пор, пока жалюзи не установится в желаемом направлении, и вновь нажмите кнопку один раз.

Метод выбора режима поворота (Не применимо для потолочных кондиционеров кассетного типа серии А и С)

- Нажимайте кнопку **SWING (ПОВОРОТ)** (△) в течение 4 секунд, чтобы войти в режим настройки поля. При настройке поле отображается только режим **РЕЖИМ ПОВОРОТА** (☞).
- Нажмите кнопку настройки температуры ▲ и ▼, чтобы выбрать вращение **РЕЖИМ ПОВОРОТА** (☞) от режима поворота 1 до режима поворота 3.
- Имеется 3 различных **РЕЖИМА ПОВОРОТА**, а именно:



Режим поворота 1 Режим поворота 2 Режим поворота 3

- **РЕЖИМ ПОВОРОТА** активируется только при активации **SWING**.

Поворот указывается символом: 

- Если в течение 4 секунд не происходит смены режима, устройство будет работать в соответствии с выбранным режимом поворота **РЕЖИМ ПОВОРОТА** (☞).

7. Функция турбо (в зависимости от модели)

- Нажмите  для быстрого охлаждения или операции обогрева.
- Установите максимальную скорость вентилятора.
- Для отключения данной функции нажмите эту кнопку еще раз.
- Возможны только при режимах **HEAT (ОБОГРЕВ)** и **COOL (ХОЛОД)**.
- Данная функция отключается при изменении скорости вращения вентилятора.

8. Установка выключения таймера

- Нажмите кнопку **OFF TIMER** для запуска функции выключения таймера.
- Установите желаемое время выключения непрерывным нажатием кнопки **OFF TIMER**.
- Нажмите кнопку **CANCEL** для отмены установки выключения таймера.

9. Функция уменьшения шума (в зависимости от модели)

- Нажмите кнопку  для включения режима бесшумной работы.
- Установите минимальную скорость вентилятора.
- Для отключения данной функции нажмите эту кнопку еще раз.
- Данная функция отключается при изменении скорости вращения вентилятора.

10. Установка времени часов

- Нажмите и удерживайте кнопку  для установки времени часов.

11. Установка включения таймера



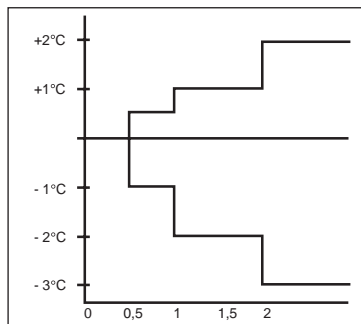

- Нажмите кнопку **ON TIMER** для запуска функции включения таймера.
- Установите желаемое время включения непрерывным нажатием кнопки **ON TIMER**. Если таймер установлен на 7:30 утра, то кондиционер включится ровно в 7:30 утра.
- Нажмите кнопку **CANCEL** для отмены установки включения таймера.

12. Установка режима сна

- Нажмите кнопку  для включения функции режима сна.
- Эта опция служит для энергосбережения. Когда блок работает в режиме охлаждения, начальная температура увеличивается на 0,5°C после первого получаса, затем еще на 0,5°C после следующего получаса и на 1°C после следующего 1 часа.
- Когда блок работает в режиме обогрева, начальная температура уменьшается на 1°C после первого получаса, затем еще на 1°C после следующего получаса и на 1°C после следующего 1 часа.
- Эта функция возможна в режимах **COOL (ХОЛОД)**, **HEAT (ОБОГРЕВ)** и **AUTO (АВТО)**.



13. Установка температуры

- Для установки желаемой температуры в комнате, нажмите  или  для повышения или понижения установленной температуры.
- Диапазон установленной температуры варьируется от 16°C до 30°C (При наличии от 20°C до 30°C).
- Одновременно нажмите кнопки  и  для переключения с °C на °F.

ОБНАРУЖЕНИЕ ДЕФЕКТОВ (только для инверторного типа)

ОБНАРУЖЕНИЕ ДЕФЕКТОВ С ПОМОЩЬЮ ПУЛЬТА ДИСТАНЦИОННОГО УПРАВЛЕНИЯ

Секции температуры дисплея показывают соответствующие коды.

1. Когда кнопка **ON TIMER CANCEL (ОТМЕНА ТАЙМЕРА ВКЛЮЧЕНИЯ)** или **OFF TIMER CANCEL (ОТМЕНА ТАЙМЕРА ВЫКЛЮЧЕНИЯ)** удерживается в течение 5 секунд, индикация "00" мигает на секции температуры дисплея.

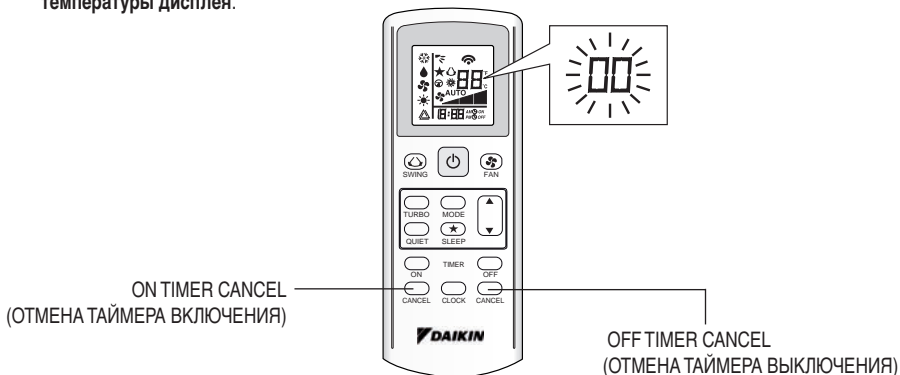

2. Нажимайте кнопки **ON TIMER CANCEL (ОТМЕНА ТАЙМЕРА ВКЛЮЧЕНИЯ)** или **OFF TIMER CANCEL (ОТМЕНА ТАЙМЕРА ВЫКЛЮЧЕНИЯ)** несколько раз, пока не прозвучит долгий звуковой сигнал.

- Значение кода изменяется как приведено ниже, и обоначается длинным сигналом.

КОД ОШИБКИ	КОДА
00	НОРМАЛЬНЫЙ
A1	ОШИБКА ПЛАТЫ ВНУТРЕННЕГО БЛОКА
A3	НЕИСПРАВНОСТЬ ДРЕНАЖНОГО НАСОСА
A5	АНТИФРИЗ (ОХЛАЖДЕНИЕ)/ПЕРЕГРЕВ ТЕПЛООБМЕННИКА (ОБОГРЕВ)
A6	НЕИСПРАВНОСТЬ ДВИГАТЕЛЯ ВЕНТИЛЯТОРА ВНУТРЕННЕГО БЛОКА
AN	ЭЛЕКТРИЧЕСКАЯ НЕИСПРАВНОСТЬ ВОЗДУХОЧИСТИТЕЛЯ
C4	ТЕРМОРЕЗИСТОР ТЕПЛООБМЕННИКАВНУТРЕННЕГО БЛОКА (1)ЗАМКНУТ/РАЗОМКНУТ
C5	ТЕРМОРЕЗИСТОР ТЕПЛООБМЕННИКАВНУТРЕННЕГО БЛОКА (2)ЗАМКНУТ/РАЗОМКНУТ
C7	ОШИБКА КОНЦЕВОГО ВЫКЛЮЧАТЕЛЯ ЖАЛЮЗИ
C9	ТЕРМОРЕЗИСТОР ВНУТРЕННЕГО БЛОКА ЗАМКНУТ/РАЗОМКНУТ
E1	ОШИБКА ПЕЧАТНОЙ ПЛАТЫНАРУЖНОГО БЛОКА
E3	ЗАЩИТА ВЫСОКОГО ДАВЛЕНИЯ
E4	ЗАЩИТА НИЗКОГО ДАВЛЕНИЯ
E5	БЛОКИРОВКА ДВИГАТЕЛЯ КОМПРЕССОРА/ПЕРЕГРУЗКА КОМПРЕССОРА
E6	ОШИБКА ЗАПУСКА КОМПРЕССОРА
E7	БЛОКИРОВКА ВЕНТИЛЯТОРНОГО ДВИГАТЕЛЯ ПРЯМОГО ТОКА НАРУЖНОГО БЛОКА
E8	СВЕРХТОК ВХОДНОГО ПЕРЕМЕННОГО ТОКА
E9	ОШИБКА EXV
EA	ОШИБКА 4-Х ХОДОВОГО КЛАПАНА
F3	ПЕРЕГРЕВ ВЫПУСКНОЙ ТРУБЫ
F6	ПЕРЕГРЕВ ТЕПЛООБМЕННИКА
HO	СИСТЕМНАЯ ОШИБКА ДАТЧИКА КОМПРЕССОРА
H3	ОШИБКА РЕЛЕ ВЫСОКОГО ДАВЛЕНИЯ
H6	ОШИБКА ДЕТЕКЦИИ ОБРАТНОЙ СВЯЗИ КОМПРЕССОРА
H7	ПЕРЕГРУЗКА ДВИГАТЕЛЯ ВЕНТИЛЯТОРА/ПЕРЕГРУЗКА ПО ТОКУ/ОШИБКА ДАТЧИКА
H8	ОШИБКА ДАТЧИКА ПЕРЕМЕННОГО ТОКА

КОД ОШИБКИ	КОДА
H9	ТЕРМИСТОР НАРУЖНОГО ВОЗДУХА ЗАМКНУТ/ОТКРЫТ
J1	ОШИБКА ДАТЧИКА ДАВЛЕНИЯ
J3	ТЕРМИСТОР ВЫПУСКНОЙ ТРУБЫ КОМПРЕССОРА ЗАМКНУТ/ОТКРЫТ/ НЕПРАВИЛЬНО УСТАНОВЛЕН
J5	ТЕРМОРЕЗИСТОР ВСАСЫВАЮЩЕЙ ТРУБЫ ЗАМКНУТ/РАЗОМКНУТ
J6	ТЕРМИСТОР ТЕПЛООБМЕННИКА НАРУЖНОГО БЛОКА ЗАМКНУТ/ОТКРЫТ
J7	ТЕРМОРЕЗИСТОР ПЕРЕОХЛАЖДЕНИЯ ЗАМКНУТ/РАЗОМКНУТ
J8	ТЕРМИСТОР ЖИДКОСТНОЙ ТРУБЫ ЗАМКНУТ/ОТКРЫТ
J9	ТЕРМИСТОР ГАЗОВОЙ ТРУБЫ ЗАМКНУТ/ОТКРЫТ
L1	ОШИБКА ПЛАТЫ ПРЕОБРАЗОВАТЕЛЯ НАРУЖНОГО БЛОКА
L3	ПЕРЕГРЕВ КОРОБКИ УПРАВЛЕНИЯ НАРУЖНОГО БЛОКА
L4	ПЕРЕГРЕВ РАДИАТОРА
L5	ОШИБКА IPM /ОШИБКА IGBT
L8	ПЕРЕГРУЗКА ПО ТОКУ ПРЕОБРАЗОВАТЕЛЯ КОМПРЕССОРА
L9	ПРЕДОТВРАЩЕНИЕ ПЕРЕГРУЗКИ ПО ТОКУ КОМПРЕССОРА
LC	ОШИБКА СВЯЗИ (ПЛАТ УПРАВЛЕНИЯ НАРУЖНОГО БЛОКА И ПЛАТА ПРЕОБРАЗОВАТЕЛЯ)
P1	ОБРЫВ ФАЗЫ ИЛИ НЕСБАЛАНСИРОВАННОСТЬ НАПРЯЖЕНИЯ
P4	ТЕРМИСТОР РАДИАТОРА ЗАМКНУТ/ОТКРЫТ
PJ	ОШИБКА УСТАНОВКИ ПРОИЗВОДИТЕЛЬНОСТИ
U0	НЕДОСТАТОЧНО ГАЗА
U2	НЕДОПУСТИМОЕ ЗНАЧЕНИЕ НАПРЯЖЕНИЯ ПОСТОЯННОГО ТОКА
U4	ОШИБКА КОММУНИКАЦИИ
U7	ОШИБКА КОММУНИКАЦИИ (ПЕЧАТНАЯ ПЛАТА И ПЕЧАТНАЯ ПЛАТА ИСМ НАРУЖНОГО УПРАВЛЕНИЯ)
UA	ОШИБКА УСТАНОВКИ
UF	НЕСООТВЕТСТВИЕ ТРУБОПРОВОДА И ПРОВОДКИ / НЕСООТВЕТСТВУЮЩАЯ ПРОВОДКА НЕДОСТАТОЧНО ГАЗА
UH	АНТИФРИЗ (ДРУГИЕ ПОМЕЩЕНИЯ)

ПРИМЕЧАНИЕ

1. Короткий звуковой сигнал и два последовательных сигнала означают несоответствующие друг другу коды.
2. Для отмены отображения кода удерживайте кнопку ON TIMER CANCEL (ОТМЕНА ТАЙМЕРА ВКЛЮЧЕНИЯ) или OFF TIMER CANCEL (ОТМЕНА ТАЙМЕРА ВЫКЛЮЧЕНИЯ) в течение 5 секунд. Отображение кода отменяется автоматически, если не нажимать на кнопку в течение 1 минуты.

1. İletim kaynağı

- Sinyalin iletileceği kaynak.

2. Sinyal iletim göstergesi

- Son ayarın üniteye iletildiğini bildirmek için yanıp söner.

3. "ON/OFF" (AÇMA/KAPAMA) Düğmesi

- Klima ünitesini çalıştırmak için bir kez basın.
- Üniteyi durdurmak için tekrar basın.



4. Fan hızının seçilmesi

- Aşağıdaki sırada fan hızını değiştirmek için  düğmesine sürekli basın:
Düşük → Orta → Yüksek → Otomatik
- İstenen fan hızı ekranda görünürken basmaya devam etmeyin.



5. Çalıştırma modu

- Çalıştırma modu tipini seçmek için **MODE** düğmesine basın.
- Yalnızca soğutmalı ünite için, kullanılabilen modlar: **COOL** (❄️) (**SOĞUK**), **DRY** (💧) (**KURU**) ve **FAN** (🌀)'dir.
- Isımalı-Soğutmalı ünite için, kullanılabilen modlar: **OTOMATİK** (⏸️) (**AUTO**), **COOL** (❄️) (**SOĞUK**), **DRY** (💧) (**KURU**), **FAN** (🌀) ve **HEAT** (☀️) (**SICAK**).
- **OTOMATİK** (⏸️) (**AUTO**) mod, 4 borulu sistem hariç donmuş su sisteminde bulunmaz.

6. Otomatik Hava Yönlendirme

- Otomatik hava yönlendirme fonksiyonunu harekete geçirmek için **SWING (SALINIM)**  düğmesine basın.
- Havayı belirli bir yönde dağıtmak için, **SWING (SALINIM)**  düğmesine basın ve kanat istenilen yöne hareket edene kadar bekleyin ve düğmeye tekrar bir kez basın.

Salınım modu seçim yöntemi (Tavan Kasası A ve C Serisi için uygulanamaz)

- Alan ayarlama moduna girmek için **SALINIM**  düğmesine 4 saniye boyunca basın. Alan ayarı modundayken sadece **SALINIM MODU'nu**  gösterecektir.
- **SALINIM MODU**  Salınım Modu 1'den Salınım Modu 3'e geçirmek için sıcaklık ▲ ve ▼ düğmesine basın.

- 3 farklı **SALINIM MODU** vardır, bunlar:



Salınım modu 1



Salınım modu 2



Salınım modu 3

SALINIM MODU, SALINIM etkin olmadıkça devreye girmeyecektir.

Salınım yandaki logo ile gösterilir: 

- Mod 4 saniye içinde değişmezse, ünite seçili **SALINIM MODU'nu**  göre çalışacaktır.

7. Turbo İşlevi (modele bağlıdır)

- Hızlı soğutma veya ısıtma işlemi için  basın.
- Fan hızı maksimum hıza geçer.
- İşlevi devre dışı bırakmak için tekrar basın.
- Yalnızca **HEAT (SICAK)** ve **COOL (SOĞUK)** modlarında kullanılabilir.
- Fan hızındaki herhangi bir değişim bu işlevi devre dışı bırakacaktır.

8. KAPAMA zamanı ayarı

- Kapama zamanı fonksiyonunu etkin hale getirmek için **OFF TIMER** düğmesine basın.
- **OFF TIMER** düğmesine sürekli basarak istenilen kapama zamanını ayarlayın.
- Kapama zamanı ayarını iptal etmek için **CANCEL** düğmesine basın.

9. Sessiz çalışma (modele bağlıdır)

- Sessiz çalıştırma için Ⓜ düğmesine basın.
- Fan hızı minimum hıza geçer.
- İşlevi devre dışı bırakmak için tekrar basın.
- Fan hızındaki herhangi bir değişim bu işlevi devre dışı bırakacaktır.

10. Saat zaman ayarı

- Saati ayarlamak için ⊕ düğmesine basılı tutun.

11. AÇILMA zamanı ayarı

- Açılma zamanı fonksiyonunu etkin hale getirmek için **ON TIMER** düğmesine basın.
- **ON TIMER** düğmesine sürekli basarak istenilen açılma zamanını ayarlayın. Zamanlayıcı 7.30am'e (sabah) ayarlanırsa, klima tam 7.30am'da (sabah) çalışacaktır.
- Açılma zamanı ayarını iptal etmek için **CANCEL** düğmesine basın.

12. Uyku modu ayarı

- Uyku modu işlevini etkin hale getirmek için ★ düğmesine basın.
- Bu bir enerji tasarrufu seçeneğidir. Ünite soğutma modunda çalışırken, ilk yarım saat geçtikten sonra ayarlı sıcaklık $0,5^{\circ}\text{C}$ artırılır, ikinci yarım saat geçtikten sonra bir $0,5^{\circ}\text{C}$ daha artırılır ve bunun üzerinden 1 saat daha geçtikten sonra ise 1°C daha artırılır.
- Ünite ısıtma modunda çalışırken, ilk yarım saat geçtikten sonra ayarlı sıcaklık 1°C azaltılır, ikinci yarım saat geçtikten sonra bir 1°C daha azaltılır ve bunun üzerinden 1 saat daha geçtikten sonra ise 1°C daha azaltılır.
- Bu işlev **COOL (SOĞUK)**, **HEAT (SICAK)** ve **AUTO (OTOMATİK)** modlarında kullanılabilir.

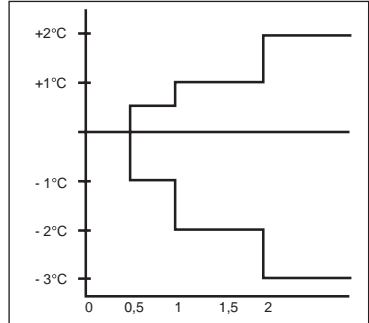

13. Sıcaklık ayarı

- İstenilen oda sıcaklığına ayarlamak üzere, ayarlanan sıcaklığı arttırmak ya da azaltmak için \blacktriangle ya da \blacktriangledown düğmesine basın.
- Sıcaklık ayar aralığı 16°C 'dan 30°C 'a kadardır. (İsteğe bağlı ayar 20°C ile 30°C arasındadır.)
- $^{\circ}\text{C}$ dan $^{\circ}\text{F}$ ayarına geçmek için \blacktriangle ve \blacktriangledown düğmelerinin her ikisine de aynı anda basın.

ARIZA TEŞHİSİ (Sadece İnvertör için)

UZAKTAN KUMANDAYLA ARIZA TEŞHİSİ

Sıcaklık gösterge bölümleri ilgili kodları gösterir.

- ON TIMER CANCEL (Zaman Ayarı Açık İptal) düğmesine veya OFF TIMER CANCEL (Zaman Ayarı Kapalı İptal) düğmesi 5 saniye basılı tutulduğunda, sıcaklık gösterge bölümünde "00" işareti yanıp sönmeye başlar.**

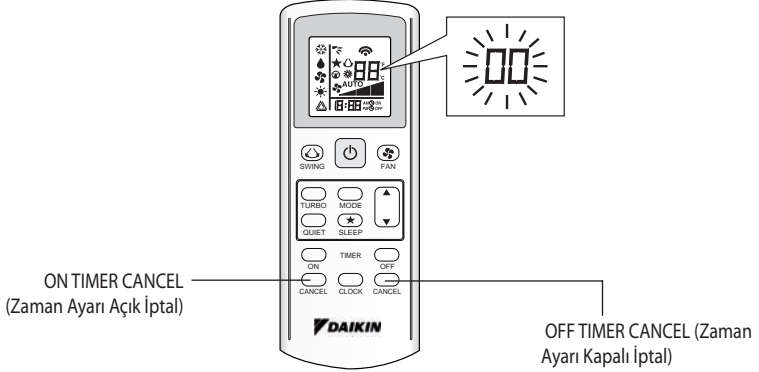

- Sürekli bir uyarı sesi çıkana kadar ON TIMER CANCEL (Zaman Ayarı Açık İptal) düğmesine veya OFF TIMER CANCEL (Zaman Ayarı Kapalı İptal) düğmesine aralıksız olarak basın.**
 - Kod göstergesi aşağıda gösterildiği şekilde değişir ve uzun bir uyarı sesi çıkarak bildirir.

HATA KODU	ANLAMI
00	NORMAL
A1	DAHİLİ PCB HATASI
A3	TAHLİYE POMPASI ANORMAL
A5	ANTİFRİZ (SOĞUTMA) / İŞİ EŞANJÖRÜ AŞIRI ISINDI (ISITMA)
A6	DAHİLİ FAN MOTORU ANORMAL
AH	ELEKTRİKLİ HAVA TEMİZLEYİCİSİ ANORMAL
C4	DAHİLİ ISI ESANJÖRÜ (1)TERMİSTÖR KISA/AÇIK
C5	DAHİLİ ISI ESANJÖRÜ (2)TERMİSTÖR KISA/AÇIK
C7	PANJUR LİMİT DÜĞMESİ HATASI
C9	DAHİLİ ODA TERMİSTÖRÜ KISA/AÇIK
E1	DIŞ BDP HATASI
E3	YÜKSEK BASINÇ KORUMASI
E4	DÜŞÜK BASINÇ KORUMA
E5	KOMPRESÖR MOTORU KİLİDİ/KOMPRESÖR AŞIRI YÜKLENDİ
E6	KOMPRESÖR ÇALIŞTIRMA HATASI
E7	DIŞ DC FAN MOTORU KİLİDİ
E8	AC GİRİŞİNDE AŞIRI AKIM
E9	EXV HATASI
EA	4 YOLLU VALF HATASI
F3	BOŞALTIMA BORUSU AŞIRI ISINDI
F6	ISI EŞANJÖRÜ AŞIRI ISINDI
HO	KOMPRESÖR SENSÖR SİSTEMİ HATASI
H3	YÜKSEK BASINÇ DÜĞMESİNDE HATA
H6	KOMPRESÖR GERİBİLDİRİM ALGILAMA HATASI
H7	FAN MOTORU AŞIRI YÜKLÜ/AŞIRI AKIM/SENSÖR ANORMAL
H8	AC AKIMI SENSÖRÜ HATASI

HATA KODU	ANLAMI
H9	DIŐ HAVA TERMİSTÖRÜ KISA DEVRE YAPTI/AÇIK
J1	BASINÇ SENSÖRÜNDE HATA
J3	KOMPRESÖR BOŐALTMA BORUSU TERMİSTÖRÜ KISA DEVRE YAPTI/AÇIK/YANLIŐ YERLEŐTİRDİ
J5	EMME BORUSU TERMİSTÖRÜ KISA/AÇIK
J6	DIŐ ISI EŐANJÖRÜ TERMİSTÖRÜ KISA DEVRE YAPTI/AÇIK
J7	ALT SOĐUTMA ISI EŐANJÖRÜ TERMİSTÖRÜ KISA/AÇIK
J8	SIVI BORUSU TERMİSTÖRÜ KISA DEVRE YAPTI/AÇIK
J9	GAZ BORUSU TERMİSTÖRÜ KISA DEVRE YAPTI/AÇIK
L1	İNVERTÖR DIŐ ÜNİTE PCB HATASI
L3	DIŐ KONTROL KUTUSU AŐIRI ISINDI
L4	ISI HAZNESİ AŐIRI ISINDI
L5	IPM HATASI/IGBT HATASI
L8	İNVERTÖR KOMPRESÖRÜNDE AŐIRI AKIM
L9	KOMPRESÖR AŐIRI AKIM ÖNLEME
LC	İLETİŐİM HATASI (DIŐ KONTROL PCB'SI VE İNVERTÖR PCB'SI)
P1	AÇIK FAZ VEYA VOLTAJ DENGESİZLİĐİ
P4	ISI HAZNESİ TERMİSTÖRÜ KISA DEVRE YAPTI/AÇIK
PJ	KAPASİTE AYARI HATASI
U0	YETERSİZ GAZ
U2	DC GERİLİMİ ARALIK DIŐI
U4	İLETİŐİM HATASI
U7	İLETİŐİM HATASI (DIŐ KONTROL BDP VE IPM BDP)
UA	KURULUM HATASI
UF	BORU VE KABLO TERTİBATI UYUŐMUYOR/YANLIŐ KABLO TERTİBATI/YETERSİZ GAZ
UH	ANTİFRİZ (DİĐER ODALAR)

NOT

1. Kısa bir uyarı sesi ve sonra ardarda iki uyarı sesi uygun olmayan kodları gösterir.
2. Kod göstergesini iptal etmek için, ON TIMER CANCEL (Zaman Ayarı Açık İptal) düğmesini veya OFF TIMER CANCEL (Zaman Ayarı Kapalı İptal) düğmesini 5 saniye basılı tutun. Ayrıca, kod göstergesi düğmeye 1 dakika basılı tutulduğunda kendini iptal eder.

ΟΔΗΓΟΣ ΛΕΙΤΟΥΡΓΙΑΣ

1. Πηγή μετάδοσης

- Η πηγή όπου το σήμα θα μεταδοθεί.

2. Ένδειξη μετάδοσης σήματος

- Αναβοσβήνει για να επιβεβαιωθεί ότι η τελευταία ρύθμιση έχει μεταδοθεί στη μονάδα.

3. Πλήκτρο “ON/OFF”

- Πατήστε μια φορά για να θέσετε σε λειτουργία τη μονάδα του κλιματιστικού.
- Πατήστε πάλι για να σταματήσετε τη μονάδα.

4. Επιλογή της ταχύτητας του ανεμιστήρα

- Πατήστε συνεχώς το πλήκτρο , η ταχύτητα του ανεμιστήρα αλλάζει κατά την εξής σειρά και τανάπαλιν:



Χαμηλή → Μεσαία → Υψηλή → Αυτόματη

- Σταματήστε το πάτημα των πλήκτρων όταν εμφανιστεί η επιθυμητή τιμή πάνω στην οθόνη.

5. Τρόπος λειτουργίας

- Πατήστε το πλήκτρο **MODE** για να επιλέξετε τον τρόπο λειτουργίας.
- Για μονάδα μόνο ψύξης, οι διαθέσιμοι τρόποι λειτουργίας είναι: **COOL** (❄) (ΨΥΞΗΣ), **DRY** (💧) (ΑΦΥΓΡΑΝΣΗ) και **FAN** (🌀) (ΑΝΕΜΙΣΤΗΡΑΣ).
- Για τη μονάδα άντλησης θερμότητας, οι διαθέσιμοι τρόποι λειτουργίας είναι: **AUTO** (⚡) (ΑΥΤΟΜΑΤΟ), **COOL** (❄) (ΨΥΞΗΣ), **DRY** (💧) (ΑΦΥΓΡΑΝΣΗ), **FAN** (🌀) (ΑΝΕΜΙΣΤΗΡΑΣ), και **HEAT** (☀) (ΘΕΡΜΑΝΣΗ).
- Ο αυτόματος τρόπος λειτουργίας **AUTO** (⚡) (ΑΥΤΟΜΑΤΟ) δεν διατίθεται με το σύστημα κατάψυξης του νερού εκτός από το σύστημα 4 σωλήνων.

6. Αυτόματη παλινδρόμηση αέρα

- Πατήστε το πλήκτρο **SWING**  για να ενεργοποιήσετε την αυτόματη παλινδρόμηση του αέρα.
- Για να κατανέμετε τον αέρα σε μια συγκεκριμένη κατεύθυνση, πατήστε το πλήκτρο **SWING**  και αναμεινάτε έως ότου η περσίδα κινηθεί κατά την επιθυμητή κατεύθυνση και πατήστε το πλήκτρο ακόμα μια φορά.

Μέθοδος επιλογής τρόπου λειτουργίας παλινδρόμησης (Δεν ισχύει για την κλιματιστική μονάδα οροφής με κασέτα, σειρά A και C)

- Πατήστε το κουμπί **SWING**  για 4 δευτερόλεπτα για να μεταβείτε στον τρόπο λειτουργίας ρύθμισης πεδίου. Ενώ βρίσκεστε στον τρόπο λειτουργίας ρύθμισης πεδίου, εμφανίζεται μόνο η ένδειξη **ΤΡΟΠΟΣ ΛΕΙΤΟΥΡΓΙΑΣ ΠΑΛΙΝΔΡΟΜΗΣΗΣ** (🌀).
- Πατήστε το κουμπί θερμοκρασίας **▲** και **▼** για να επιλέξετε την εναλλαγή του **ΤΡΟΠΟΥ ΛΕΙΤΟΥΡΓΙΑΣ ΠΑΛΙΝΔΡΟΜΗΣΗΣ** (🌀) από Τρόπο λειτουργίας παλινδρόμησης 1 σε Τρόπο λειτουργίας παλινδρόμησης 3.
- Υπάρχουν 3 διαφορετικοί **ΤΡΟΠΟΙ ΛΕΙΤΟΥΡΓΙΑΣ ΠΑΛΙΝΔΡΟΜΗΣΗΣ**, οι οποίοι είναι:



Τρόπος λειτουργίας παλινδρόμησης 1



Τρόπος λειτουργίας παλινδρόμησης 2



Τρόπος λειτουργίας παλινδρόμησης 3

Ο **ΤΡΟΠΟΣ ΛΕΙΤΟΥΡΓΙΑΣ ΠΑΛΙΝΔΡΟΜΗΣΗΣ** δεν ενεργοποιείται αν δεν είναι ενεργοποιημένο το κουμπί **SWING**.

Η λειτουργία παλινδρόμησης υποδηλώνεται από το λογότυπο: 

- Αν δεν αλλάξει κανένας τρόπος λειτουργίας εντός 4 δευτερολέπτων, η μονάδα θα λειτουργήσει σύμφωνα με τον επιλεγμένο **ΤΡΟΠΟ ΛΕΙΤΟΥΡΓΙΑΣ ΠΑΛΙΝΔΡΟΜΗΣΗΣ** (🌀).

7. Λειτουργία Τούρμπο (ανάλογα με το μοντέλο)

- Πατήστε το  για ταχεία λειτουργία ψύξης ή θέρμανσης.
- Γυρίστε τη ταχύτητα του ανεμιστήρα στη μέγιστη ταχύτητα.
- Πατήστε ξανά για να απενεργοποιήσετε τη λειτουργία.
- Διαθέσιμη μόνο σε λειτουργίες **HEAT** (ΘΕΡΜΑΝΣΗΣ) και **COOL** (ΨΥΞΗΣ).
- Οποιαδήποτε αλλαγή στην ταχύτητα ανεμιστήρα απενεργοποιεί αυτήν τη λειτουργία.

8. Ρύθμιση απενεργοποίησης χρονοδιακόπτη

- Πατήστε το πλήκτρο **OFF TIMER** για να απενεργοποιήσετε τη λειτουργία του χρονοδιακόπτη.
- Ρυθμίστε τον επιθυμητό χρόνο απενεργοποίησης πατώντας συνεχώς το πλήκτρο **OFF TIMER**.
- Πατήστε το πλήκτρο **CANCEL** για να ακυρώσετε τη ρύθμιση απενεργοποίησης του χρονοδιακόπτη.

9. Αθόρυβη λειτουργία (ανάλογα με το μοντέλο)

- Πατήστε το **Ⓜ** για αθόρυβη λειτουργία.
- Η ταχύτητα του ανεμιστήρα μειώνεται στην ελάχιστη ταχύτητα.
- Πατήστε ξανά για να απενεργοποιήσετε τη λειτουργία.
- Οποιαδήποτε αλλαγή στην ταχύτητα ανεμιστήρα απενεργοποιεί αυτήν τη λειτουργία.

10. Ρύθμιση της ώρας

- Πατήστε και κρατήστε πατημένο το πλήκτρο **⊖** για να ρυθμίσετε την ώρα.

11. Ρύθμιση ενεργοποίησης χρονοδιακόπτη

- Πατήστε το κουμπί **ON TIMER** για να ενεργοποιηθεί η λειτουργία ενεργοποίησης χρονοδιακόπτη.
- Ρυθμίστε το χρόνο ενεργοποίησης που επιθυμείτε πατώντας συνεχόμενα το κουμπί **ON TIMER**. Αν ο χρονοδιακόπτης είναι ρυθμισμένος για τις 7,30 π.μ., το κλιματιστικό θα τεθεί σε λειτουργία στις 7,30 π.μ. ακριβώς.
- Πατήστε το κουμπί **CANCEL** για να ακυρώσετε τη ρύθμιση ενεργοποίησης χρονοδιακόπτη.

12. Ρύθμιση της λειτουργίας ύπνου

- Πατήστε το πλήκτρο **★** για να ενεργοποιήσετε τη λειτουργία ύπνου.
- Πρόκειται για μια επιλογή εξοικονόμησης ενέργειας. Όταν η μονάδα βρίσκεται σε τρόπο λειτουργίας ψύξης, η ρυθμισμένη θερμοκρασία αυξάνεται κατά 0,5°C μετά το πρώτο ημίωρο, ακόμη 0,5°C μετά το δεύτερο ημίωρο, και 1°C μετά από την επόμενη 1 ώρα.
- Όταν η μονάδα βρίσκεται σε τρόπο λειτουργίας θέρμανσης, η ρυθμισμένη θερμοκρασία μειώνεται κατά 1°C μετά το πρώτο ημίωρο, ακόμη 1°C μετά το δεύτερο ημίωρο, και 1°C μετά από την επόμενη 1 ώρα.
- Η λειτουργία αυτή είναι διαθέσιμη σε τρόπο λειτουργίας **COOL (ΨΥΞΗΣ)**, **HEAT (ΘΕΡΜΑΝΣΗΣ)** και **(AUTO) ΑΥΤΟΜΑΤΟΣ**.

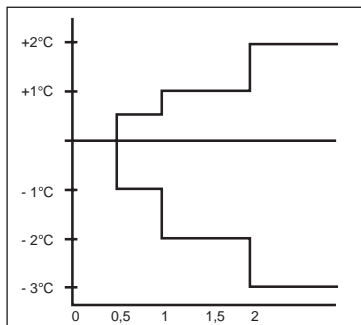

13. Ρύθμιση θερμοκρασίας

- Για να ρυθμίσετε την επιθυμητή θερμοκρασία δωματίου, πατήστε το πλήκτρο **▲** ή το πλήκτρο **▼** για να αυξήσετε ή να ελαττώσετε την ρυθμισθείσα θερμοκρασία.
- Το διάστημα ρύθμισης της θερμοκρασίας είναι από 16°C έως 30°C (Προαιρετική ρύθμιση 20°C έως 30°C).
- Πατήστε και τα δύο κουμπιά **▲** και **▼** ταυτόχρονα για εναλλαγή της ρύθμισης από °C σε °F.

ΔΙΑΓΝΩΣΗ ΣΦΑΛΜΑΤΩΝ (Μόνο για Αναστροφέα)

ΔΙΑΓΝΩΣΗ ΒΛΑΒΗΣ ΑΠΟ ΤΟ ΤΗΛΕΧΕΙΡΙΣΤΗΡΙΟ

Τα τμήματα ένδειξης θερμοκρασίας παρουσιάζουν αντίστοιχους κωδικούς.

- Όταν κρατάτε πατημένο για 5 δευτερόλεπτα το κουμπί **ON TIMER CANCEL** (ενεργοποίησης χρονοδιακόπτη ακυρώσει) ή **OFF TIMER CANCEL** (απενεργοποίησης χρονοδιακόπτη ακυρώσει), η ένδειξη "00" αναβοσβήνει στο τμήμα ένδειξης της θερμοκρασίας.

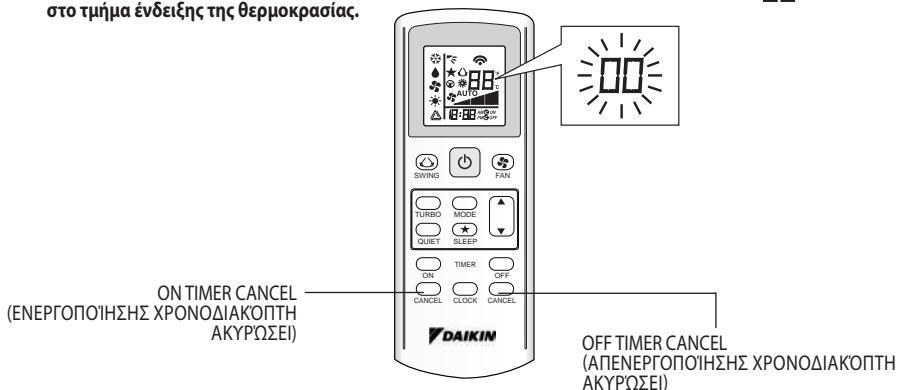

- Πατήστε το κουμπί **ON TIMER CANCEL** (ενεργοποίησης χρονοδιακόπτη ακυρώσει) ή **OFF TIMER CANCEL** (απενεργοποίησης χρονοδιακόπτη ακυρώσει) επανειλημμένα έως ότου ακουστεί ένα συνεχόμενο ηχητικό σήμα (μπιπ).

• Η ένδειξη του κωδικού αλλάζει όπως φαίνεται παρακάτω και ειδοποιεί με ένα μεγάλο ηχητικό σήμα (μπιπ).

ΚΩΔΙΚΟΣ ΣΦΑΛΜΑΤΟΣ	ΣΗΜΑΣΙΑ
00	ΦΥΣΙΟΛΟΓΙΚΟ
A1	ΣΦΑΛΜΑ ΕΞΩΤΕΡΙΚΟΥ PCB
A3	ΜΗ ΦΥΣΙΟΛΟΓΙΚΗ ΑΝΤΛΙΑ ΑΠΟΣΤΡΑΓΓΙΣΗΣ
A5	ΥΠΕΡΘΕΡΜΑΝΣΗ ΑΝΤΙΨΥΚΤΙΚΟΥ (ΨΥΞΗ)/ΕΝΑΛΛΑΚΤΗ ΘΕΡΜΟΤΗΤΑΣ (ΘΕΡΜΑΝΣΗ)
A6	ΜΗ ΦΥΣΙΟΛΟΓΙΚΟ ΕΞΩΤΕΡΙΚΟ ΜΟΤΕΡ ΑΝΕΜΙΣΤΗΡΑ
AH	ΜΗ ΦΥΣΙΟΛΟΓΙΚΟΣ ΗΛΕΚΤΡΙΚΟΣ ΚΑΘΑΡΙΣΤΗΣ ΑΕΡΑ
C4	ΒΡΑΧΥΚΥΚΛΩΜΑ/ΑΝΟΙΧΤΗ ΘΕΡΜΙΚΗ ΑΝΤΙΣΤΑΣΗ ΕΞΩΤΕΡΙΚΟΥ ΕΝΑΛΛΑΚΤΗ ΘΕΡΜΟΤΗΤΑΣ (1)
C5	ΒΡΑΧΥΚΥΚΛΩΜΑ/ΑΝΟΙΧΤΗ ΘΕΡΜΙΚΗ ΑΝΤΙΣΤΑΣΗ ΕΞΩΤΕΡΙΚΟΥ ΕΝΑΛΛΑΚΤΗ ΘΕΡΜΟΤΗΤΑΣ (2)
C7	ΣΦΑΛΜΑ ΔΙΑΚΟΠΤΗ ΟΡΙΟΥ ΠΕΡΙΣΔΩΝ
C9	ΒΡΑΧΥΚΥΚΛΩΜΑ/ΑΝΟΙΧΤΗ ΘΕΡΜΙΚΗ ΑΝΤΙΣΤΑΣΗ ΕΞΩΤΕΡΙΚΟΥ ΔΩΜΑΤΙΟΥ
E1	ΣΦΑΛΜΑ ΕΞΩΤΕΡΙΚΟΥ PCB
E3	ΠΡΟΣΤΑΣΙΑ ΥΨΗΛΗΣ ΠΙΕΣΗΣ
E4	ΠΡΟΣΤΑΣΙΑ ΧΑΜΗΛΗΣ ΠΙΕΣΗΣ
E5	ΚΛΕΙΔΩΜΑ ΜΟΤΕΡ ΣΥΜΠΙΕΣΤΗ/ ΥΠΕΡΦΟΡΤΙΣΗ ΣΥΜΠΙΕΣΤΗ
E6	ΣΦΑΛΜΑ ΕΚΚΙΝΗΣΗΣ ΣΥΜΠΙΕΣΤΗ
E7	ΚΛΕΙΔΩΜΑ ΜΟΤΕΡ ΕΞΩΤΕΡΙΚΟΥ ΑΝΕΜΙΣΤΗΡΑ ΣΥΝΕΧΟΥΣ ΤΑΣΗΣ (DC)
E8	ΥΠΕΡΕΝΤΑΣΗ ΕΙΣΟΔΟΥ ΕΝΑΛΛΑΣΣΟΜΕΝΟΥ ΡΕΥΜΑΤΟΣ (AC)
E9	ΣΦΑΛΜΑ EXV
EA	ΣΦΑΛΜΑ 4-ΟΔΗΣ ΒΑΝΑΣ
F3	ΥΠΕΡΘΕΡΜΑΝΣΗ ΣΩΛΗΝΑ ΕΚΡΟΗΣ
F6	ΥΠΕΡΘΕΡΜΑΝΣΗ ΕΝΑΛΛΑΚΤΗ ΘΕΡΜΟΤΗΤΑΣ
HO	ΣΦΑΛΜΑ ΣΥΣΤΗΜΑΤΟΣ ΑΙΣΘΗΤΗΡΑ ΣΥΜΠΙΕΣΤΗ
H3	ΣΦΑΛΜΑ ΔΙΑΚΟΠΤΗ ΥΨΗΛΗΣ ΠΙΕΣΗΣ
H6	ΣΦΑΛΜΑ ΑΝΙΧΝΕΥΣΗΣ ΤΡΟΦΟΔΟΣΙΑΣ ΣΥΜΠΙΕΣΤΗ
H7	ΥΠΕΡΦΟΡΤΙΣΗ/ΥΠΕΡΕΝΤΑΣΗ/ΜΗ ΦΥΣΙΟΛΟΓΙΚΟΣ ΑΙΣΘΗΤΗΡΑΣ ΜΟΤΕΡ ΑΝΕΜΙΣΤΗΡΑ
H8	ΣΦΑΛΜΑ ΑΙΣΘΗΤΗΡΑ ΕΝΑΛΛΑΣΣΟΜΕΝΟΥ ΡΕΥΜΑΤΟΣ (AC)

ΚΩΔΙΚΟΣ ΣΦΑΛΜΑΤΟΣ	ΣΗΜΑΣΙΑ
H9	ΒΡΑΧΥΚΥΚΛΩΜΑ/ΑΝΟΙΧΤΗ ΘΕΡΜΙΚΗ ΑΝΤΙΣΤΑΣΗ ΕΞΩΤΕΡΙΚΟΥ ΑΕΡΑ
J1	ΣΦΑΛΜΑ ΑΙΣΘΗΤΗΡΑ ΠΙΕΣΗΣ
J3	ΒΡΑΧΥΚΥΚΛΩΜΑ/ΑΝΟΙΧΤΗ/ΣΕ ΕΣΦΑΛΜΕΝΗ ΘΕΣΗ ΘΕΡΜΙΚΗ ΑΝΤΙΣΤΑΣΗ ΣΩΛΗΝΑ ΕΚΡΟΗΣ ΣΥΜΠΙΕΣΤΗ
J5	ΒΡΑΧΥΚΥΚΛΩΜΑ/ΑΝΟΙΧΤΗ ΘΕΡΜΙΚΗ ΑΝΤΙΣΤΑΣΗ ΣΩΛΗΝΑ ΑΝΑΡΡΟΦΗΣΗΣ
J6	ΒΡΑΧΥΚΥΚΛΩΜΑ/ΑΝΟΙΧΤΗ ΘΕΡΜΙΚΗ ΑΝΤΙΣΤΑΣΗ ΕΞΩΤΕΡΙΚΟΥ ΕΝΑΛΛΑΚΤΗ ΘΕΡΜΟΤΗΤΑΣ
J7	ΒΡΑΧΥΚΥΚΛΩΜΑ/ΑΝΟΙΧΤΗ ΘΕΡΜΙΚΗ ΑΝΤΙΣΤΑΣΗ ΕΝΑΛΛΑΚΤΗ ΘΕΡΜΟΤΗΤΑΣ ΥΠΟΨΥΞΗΣ
J8	ΒΡΑΧΥΚΥΚΛΩΜΑ/ΑΝΟΙΧΤΗ ΘΕΡΜΙΚΗ ΑΝΤΙΣΤΑΣΗ ΣΩΛΗΝΑ ΥΓΡΟΥ
J9	ΒΡΑΧΥΚΥΚΛΩΜΑ/ΑΝΟΙΧΤΗ ΘΕΡΜΙΚΗ ΑΝΤΙΣΤΑΣΗ ΣΩΛΗΝΑ ΑΕΡΙΟΥ
L1	ΣΦΑΛΜΑ ΕΞΩΤΕΡΙΚΟΥ PCB ΑΝΑΣΤΡΟΦΕΑ
L3	ΥΠΕΡΘΕΡΜΑΝΣΗ ΕΞΩΤΕΡΙΚΟΥ ΚΙΒΩΤΙΟΥ ΕΛΕΓΧΟΥ
L4	ΥΠΕΡΘΕΡΜΑΝΣΗ ΨΥΚΤΡΑΣ
L5	ΣΦΑΛΜΑ IPM/ΣΦΑΛΜΑ IGBT
L8	ΥΠΕΡΕΝΤΑΣΗ ΣΥΜΠΙΕΣΤΗ ΑΝΑΣΤΡΟΦΕΑ
L9	ΠΡΟΣΤΑΣΙΑ ΥΠΕΡΕΝΤΑΣΗΣ ΣΥΜΠΙΕΣΤΗ
LC	ΣΦΑΛΜΑ ΕΠΙΚΟΙΝΩΝΙΑΣ (PCB ΕΞΩΤΕΡΙΚΟΥ ΕΛΕΓΧΟΥ ΚΑΙ PCB ΑΝΑΣΤΡΟΦΕΑ)
P1	ΑΝΟΙΧΤΗ ΦΑΣΗ Ή ΑΝΙΣΟΡΡΟΠΙΑ ΤΑΣΗΣ
P4	ΒΡΑΧΥΚΥΚΛΩΜΑ/ΑΝΟΙΧΤΗ ΘΕΡΜΙΚΗ ΑΝΤΙΣΤΑΣΗ ΨΥΚΤΡΑΣ
PJ	ΣΦΑΛΜΑ ΡΥΘΜΙΣΗΣ ΙΚΑΝΟΤΗΤΑΣ
U0	ΑΝΕΠΑΡΚΕΣ ΑΕΡΙΟ
U2	ΤΑΣΗ DC ΕΚΤΟΣ ΕΥΡΟΥΣ
U4	ΣΦΑΛΜΑ ΕΠΙΚΟΙΝΩΝΙΑΣ
U7	ΣΦΑΛΜΑ ΕΠΙΚΟΙΝΩΝΙΑΣ (PCB ΕΞΩΤΕΡΙΚΟΥ ΕΛΕΓΧΟΥ ΚΑΙ PCB IPM)
UA	ΣΦΑΛΜΑ ΕΓΚΑΤΑΣΤΑΣΗΣ
UF	ΑΝΑΝΤΙΣΤΟΙΧΙΑ ΕΓΚΑΤΑΣΤΑΣΗΣ ΣΩΛΗΝΩΣΕΩΝ ΚΑΙ ΚΑΛΩΔΙΩΣΕΩΝ/ΕΣΦΑΛΜΕΝΗ ΚΑΛΩΔΙΩΣΗ/ ΑΝΕΠΑΡΚΕΣ ΑΕΡΙΟ
UH	ΑΝΤΙΨΥΚΤΙΚΟ (ΑΛΛΑ ΔΩΜΑΤΙΑ)

ΣΗΜΕΙΩΣΗ

1. Ένα σύντομο ηχητικό σήμα (μπιπ) και δύο συνεχόμενα ηχητικά σήματα (μπιπ) υποδηλώνουν κωδικούς που δεν έχουν αντιστοίχιση.
2. Για να ακυρώσετε την εμφάνιση των κωδικών, κρατήστε πατημένο για 5 δευτερόλεπτα το κουμπί ON TIMER CANCEL (ΕΝΕΡΓΟΠΟΙΗΣΗΣ ΧΡΟΝΟΔΙΑΚΟΠΤΗ ΑΚΥΡΩΣΕΙ) ή OFF TIMER CANCEL (ΑΠΕΝΕΡΓΟΠΟΙΗΣΗΣ ΧΡΟΝΟΔΙΑΚΟΠΤΗ ΑΚΥΡΩΣΕΙ). Η εμφάνιση των κωδικών ακυρώνεται επίσης μόνη της αν δεν πατηθεί το κουμπί για 1 λεπτό.

1. Fonte de transmissão

- A fonte onde o sinal será transmitido.

2. Indicação da transmissão do sinal

- Pisca para confirmar que a última definição foi transmitida à unidade.

3. Botão “ON/OFF”

- Pressionar uma vez para iniciar a unidade de ar condicionado.
- Pressionar de novo para parar a unidade.

4. Selecção da velocidade da ventilação

- Ao pressionar o botão  continuamente fará alternar a velocidade da ventilação pela seguinte ordem:

Baixo → Médio → Alto → Automático

- Pressionar para parar quando a velocidade da ventilação desejada aparecer no visor do ecrã.

5. Modo de funcionamento

- Pressionar o botão **MODE** para seleccionar o tipo do modo de funcionamento.
- Para a unidade só com refrigeração, estão disponíveis os modos: **COOL** (❄) (**REFRIGERADO**), **DRY** (💧) (**SECO**) e **FAN** (🌀) (**VENTILAÇÃO**).
- Para a unidade só com bomba de calor, estão disponíveis os modos: **AUTO** (⬆) (**AUTOMÁTICO**), **COOL** (❄) (**REFRIGERADO**), **DRY** (💧) (**SECO**), **FAN** (🌀) (**VENTILAÇÃO**) E **HEAT** (☀) (**CALOR**).
- O modo **AUTO** (⬆) (**AUTOMÁTICO**) não está disponível para o sistema de água refrigerada exceto um sistema com 4 tubos.

6. Rotação de ar automática

- Pressionar o botão **SWING** (↻) para activar a função de rotação de ar automática.
- Para distribuir o ar para uma direcção específica, pressionar o botão **SWING** (↻) e aguardar até que a grelha de ventilação se movimente para a direcção desejada e pressionar o botão uma vez de novo.

Método de selecção do modo da rotação (Não se aplica a Cassete do Teto de série A&C)

- Pressionar o botão **SWING** (↻) durante 4 segundos para introduzir o modo de definição de campo. Enquanto no modo de definição de campo, só será mostrado **SWING MODE** (↻).
- Pressionar ▲ o ▼ botão da temperatura para seleccionar a rotação **SWING MODE** (↻) de Swing Mode 1 para Swing Mode 3.
- Existem 3 diferentes **SWING MODE**, que são:



Swing mode 1



Swing mode 2



Swing mode 3

O **SWING MODE** não será activado a menos que **SWING** também esteja activado.

A rotação é indicada pelo logótipo: 

- Se não existir nenhuma mudança nos modos durante 4 segundos, a unidade funcionará de acordo com o **SWING MODE** (↻) seleccionado.

7. Função turbo (modelo dependente)

- Pressionar  para refrigeração rápida ou funcionamento de aquecimento.
- A velocidade da ventilação muda para a velocidade máxima.
- Pressionar de novo para desactivar a função.
- Disponível só nos modos **HEAT** (**CALOR**) e **COOL** (**REFRIGERADO**).
- Qualquer mudança da ventilação desactivará esta função.

8. Definição do OFF timer

- Ao pressionar o botão **OFF TIMER** activará a função de cronómetro desligado.
- Definir a função de cronómetro desligado desejada pressionando o botão **OFF TIMER** continuamente.
- Pressionar o botão **CANCEL** para cancelar a função de cronómetro desligado.

9. Função silêncio (modelo dependente)

- Pressionar Ⓢ para funcionamento silencioso.
- A velocidade da ventilação muda para a velocidade mínima.
- Pressionar de novo para desactivar a função.
- Qualquer mudança da ventilação desactivará esta função.

10. Definição do relógio

- Pressionar e manter pressionado o botão ⌚ para definir o relógio.

11. Definição do ON timer

- Ao pressionar o botão **ON TIMER** activará a função de cronómetro ligado.
- Definir a função de cronómetro desligado desejada pressionando o botão **ON TIMER** continuamente. Se o cronómetro está definido para as 7.30 am, o ar condicionado ligará para as 7.30 am em ponto.
- Pressionar o botão **CANCEL** para cancelar a função de cronómetro ligado.

12. Definição do modo Descanso

- Pressionar o botão ★ activará a função do modo descanso.

- Esta opção é uma opção de poupança de energia. Quando a unidade está a funcionar no modo de refrigeração, a temperatura definida aumenta para 0,5°C após a primeira meia hora, mais 0,5°C após a segunda meia hora e uma hora e 1°C após a seguinte 1 hora.

- Quando a unidade está a funcionar no modo de aquecimento, a temperatura definida diminui para 1°C após a primeira meia hora, mais 1°C após a segunda meia hora e uma hora e 1°C após a seguinte 1 hora.

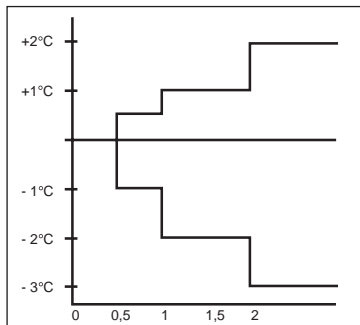

- Esta função está disponível nos modos **COOL (REFRIGERADO)**, **HEAT (CALOR)** e **AUTO (AUTOMÁTICO)**.

13. Definição da temperatura

- Para definir a temperatura ambiente, pressionar \blacktriangle ou \blacktriangledown o botão para aumentar ou diminuir a temperatura.
- O intervalo da definição da temperatura vai de 16°C a 30°C (definição opcional de 20°C para 30°C).
- Pressionar os botões \blacktriangle e \blacktriangledown simultaneamente para alternar entre a definição °C e °F.

DIAGNÓSTICO DE FALHAS (Só para o inversor)

DIAGNÓSTICO DE FALHAS PELO CONTROLO REMOTO

As secções do ecrã da temperatura indicam os códigos correspondentes.

- Quando o botão **ON TIMER CANCEL** ou o botão **OFF TIMER CANCEL** for mantido pressionado durante 5 segundos, uma indicação “**00**” pisca na secção do ecrã da temperatura.

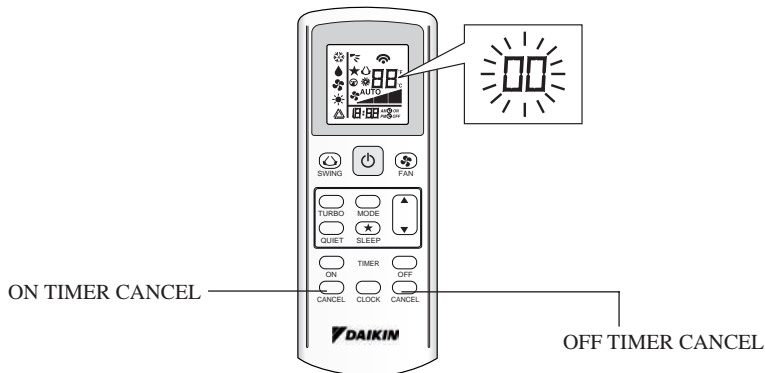

- Pressionar o botão **ON TIMER CANCEL** ou o botão **OFF TIMER CANCEL** repetidamente até ouvir um sinal sonoro contínuo.

- A indicação do código muda conforme mostrado abaixo, e avisa com um longo sinal sonoro.

CÓDIGO DE ERRO	SIGNIFICADO
00	NORMAL
A1	ERRO PCB INTERNO
A3	BOMBA DE DRENAGEM ANORMAL
A5	ANTICONGELAMENTO (REFRIGERAÇÃO)/PERMUTADOR DE CALOR (AQUECIMENTO)
A6	MOTOR DA VENTILAÇÃO INTERIOR ANORMAL
AH	LIMPEZA ELÉCTRICA DO AR ANORMAL
C4	PERMUTADOR DE CALOR INTERIOR (1) TERMISTOR CURTO/ABERTO
C5	PERMUTADOR DE CALOR INTERIOR (2) TERMISTOR CURTO/ABERTO
C7	ERRO DO INTERRUPTOR DE LIMITE DA GRELHA DE VENTILAÇÃO
C9	TERMISTOR CURTO/ABERTO DE INTERIOR
E1	ERRO PCB EXTERNO
E3	PROTECÇÃO DE ALTA PRESSÃO
E4	PROTECÇÃO DE BAIXA PRESSÃO
E5	MOTOR DO COMPRESSOR BLOQUEADO/COMPRESSOR SOBRECARRREGADO
E6	ERRO NO ARRANQUE DO COMPRESSOR
E7	BLOQUEIO DO MOTOR DA VENTILAÇÃO DC EXTERIOR
E8	SOBRECORRENTE DA ENTRADA AC
E9	ERRO EXV
EA	ERRO DA VÁLVULA DE 4 VIAS
F3	SOBREAQUECIMENTO DO TUBO DA DESCARGA
F6	SOBREAQUECIMENTO DO PERMUTADOR DE CALOR
HO	ERRO DO SISTEMA DO SENSOR DO COMPRESSOR
H3	ERRO DO INTERRUPTOR DA ALTA PRESSÃO
H6	ERRO DA DETECÇÃO DE RESPOSTA DO COMPRESSOR
H7	MOTOR DA VENTILAÇÃO SOBRECARRREGADO/COM SOBREENTENSIDADE/SENSOR ANORMAL
H8	ERRO SENSOR CORRENTE AC

CÓDIGO DE ERRO	SIGNIFICADO
H9	TERMISTOR CURTO/ABERTO DO AR EXTERIOR
J1	ERRO DO SENSOR DE PRESSÃO
J3	TERMISTOR DO TUBO DE DESCARGA DO COMPRESSOR CURTO/ABERTO/MAL POSICIONADO
J5	TERMISTOR CURTO/ABERTO DO TUBO DE SUÇÃO
J6	TERMISTOR CURTO/ABERTO DO PERMUTADOR DE CALOR EXTERIOR
J7	TERMISTOR CURTO/ABERTO DO PERMUTADOR DE CALOR SUBREFRIGERANTE
J8	TERMISTOR CURTO/ABERTO DO TUBO LÍQUIDO
J9	TERMISTOR CURTO/ABERTO DO TUBO DE GÁS
L1	ERRO PCB EXTERNO DO INVERSOR
L3	SOBREAQUECIMENTO DA CAIXA DE CONTROLO EXTERIOR
L4	SOBREAQUECIMENTO DA CUBA DE CALOR
L5	ERRO IPM/ERRO IGBT
L8	SOBREINTENSIDADE DO COMPRESSOR DO INVERSOR
L9	PREVENÇÃO DA SOBREINTENSIDADE DO COMPRESSOR
LC	ERRO DE COMUNICAÇÃO (CONTROLO PCB EXTERIOR E PCB DO INVERSOR)
P1	ABRIR FASE OU Desequilíbrio da Tensão
P4	TERMISTOR CURTO/ABERTO DA CUBA DE CALOR
PJ	ERRO DA DEFINIÇÃO DE CAPACIDADE
U0	GÁS INSUFICIENTE
U2	TENSÃO DC FORA DO LIMITE
U4	ERRO DE COMUNICAÇÃO
U7	ERRO DE COMUNICAÇÃO (CONTROLO PCB EXTERIOR E PCB DO INVERSOR)
UA	ERRO DA INSTALAÇÃO
UF	INSTALAÇÃO ERRADA DA TUBAGEM E CABLAGEM/CABLAGEM INCORRECTA/GÁS INSUFICIENTE
UH	ANTICONGELAMENTO (OUTRAS SALAS)

NOTA

1. Um curto sinal sonoro mais dois sinais sonoros consecutivos indicam os códigos que não são correspondentes.
2. Para cancelar o código no ecrã, manter pressionado o botão ON TIMER CANCEL ou o botão OFF TIMER CANCEL durante 5 segundos. O código do ecrã também será cancelado se o botão não for pressionado durante 1 minuto.

- In the event that there is any conflict in the interpretation of this manual and any translation of the same in any language, the English version of this manual shall prevail.
- The manufacturer reserves the right to revise any of the specification and design contain herein at any time without prior notification.
- En cas de désaccord sur l'interprétation de ce manuel ou une de ses traductions, la version anglaise fera autorité.
- Le fabricant se réserve le droit de modifier à tout moment et sans préavis la conception et les caractéristiques techniques des appareils présentés dans ce manuel.
- Im Falle einer widersprüchlichen Auslegung der vorliegenden Anleitung bzw. einer ihrer Übersetzungen gilt die Ausführung in Englisch.
- Änderungen von Design und technischen Merkmalen der in dieser Anleitung beschriebenen Geräte bleiben dem Hersteller jederzeit vorbehalten.
- In het geval dat een versie van deze handleiding in vertaling anders kan worden geïnterpreteerd dan de Engelse versie, geldt de Engelse versie.
- De fabrikant behoudt zich het recht voor specificaties en ontwerpkenmerken die in dezes worden vermeld, te allen tijde te herzien zonder voorafgaande kennisgeving.
- Nel caso ci fossero conflitti nell'interpretazione di questo manuale o delle sue stesse traduzioni in altre lingue, la versione in lingua inglese prevale.
- Il fabbricante mantiene il diritto di cambiare qualsiasi specificazione e disegno contenuti qui senza precedente notifica.
- En caso de conflicto en la interpretación de este manual, y en su traducción a cualquier idioma, prevalecerá la versión inglesa.
- El fabricante se reserva el derecho a modificar cualquiera de las especificaciones y diseños contenidos en el presente manual en cualquier momento y sin notificación previa.
- В случае противоречия перевода данного руководства с другими переводами одного и того же текста, английский вариант рассматривается как приоритетный.
- Завод-изготовитель оставляет за собой право изменять характеристики и конструкцию в любое время без предварительного уведомления.
- Bu kılavuzun anlaşılmasında bir çatışma olduğunda ve farklı dillerdeki tercümele farklılık gösterdiğinde, bu kılavuzun İngilizce sürümü üstün tutulacaktır.
- Üretici burada bulunan herhangi teknik özellikleri ve tasarımları herhangi bir zamanda ve önceden haber vermeden değiştirme hakkını saklı tutar.
- Σε περίπτωση διαφορών μεταξύ του εγχειριδίου αυτού και τυχόν μετάφρασής του σε οποιαδήποτε γλώσσα, υπερισχύει η Αγγλική έκδοση αυτού του εγχειριδίου.
- Ο κατασκευαστής διατηρεί το δικαίωμα αναθεώρησης των προδιαγραφών και σχεδίων που περιέχονται στο παρόν οποιαδήποτε στιγμή χωρίς προηγούμενη ειδοποίηση.
- A versão em inglês do Manual prevalecerá na eventualidade de qualquer conflito na interpretação deste Manual e de qualquer tradução do mesmo.
- O fabricante reserva-se o direito de rever qualquer uma das especificações e concepção/design aqui contido a qualquer altura sem aviso prévio.

DAIKIN INDUSTRIES, LTD.

Head office:
Umeda Center Bldg., 2-4-12, Nakazaki-Nishi,
Kita-ku, Osaka, 530-8323 Japan

Tokyo office:
JR Shinagawa East Bldg., 2-18-1, Konan,
Minato-ku, Tokyo, 108-0075 Japan
<http://www.daikin.com/global/>

DAIKIN EUROPE N.V.

Zandvoordestraat 300, B-8400 Oostende,
Belgium

- إذا حدث أي تعارض في تفسير هذا الكتيب وأي اختلاف في الترجمة نفسها بأية لغة كانت، تكون النسخة الانكليزية هي السائدة.
- يحتفظ المصنع بحق تعديل التصميم وأي مواصفات موجودة هنا في أي وقت من دون إشعار مسبق.

DAIKIN EUROPE N.V.
Zandvoordestraat 300, B-8400 Oostende,
Belgium

DAIKIN INDUSTRIES, LTD.
المكتب الرئيسي:
Umeda Center Bldg., 2-4-12, Nakazaki-Nishi,
Kita-ku, Osaka, 530-8323 Japan
مكتب طوكيو:
JR Shinagawa East Bldg., 2-18-1, Konan,
Minato-ku, Tokyo, 108-0075 Japan
<http://www.daikin.com/global/>

رمز الخطأ	المعنى
H9	المقاوم الحراري للهواء الخارجي قصير/مفتوح
J1	خطأ مستشعر الضغط
J3	المقاوم الحراري لأنبوب تصريف الضاغطة قصير/مفتوح/في غير مكانه
J5	المقاوم الحراري لأنبوب الامتصاص قصير/مفتوح
J6	المقاوم الحراري لمبدل الحرارة الخارجي قصير/مفتوح
J7	المقاوم الحراري للمبدل الحراري للتبريد الثانوي قصير/مفتوح
J8	المقاوم الحراري لأنبوب السائل قصير/مفتوح
J9	المقاوم الحراري لأنبوب الغاز قصير/مفتوح
L1	خطأ PCB الخارجي للعاكس
L3	زيادة تسخين صندوق التحكم الخارجي
L4	زيادة تسخين جسم امتصاص وتفريق الحرارة
L5	خطأ IPM/خطأ IGBT
L8	زيادة تيار الضاغطة العاكسة
L9	منع زيادة تيار الضاغطة
LC	خطأ اتصال (PCB التحكم الخارجي و PCB العاكس)
P1	الطور مفتوح أو فولطية غير متعادلة
P4	المقاوم الحراري لجسم امتصاص وتفريق الحرارة قصير/مفتوح
PJ	خطأ ضبط القدرة
U0	الغاز غير كاف
U2	فولطية DC خارج المدى
U4	خطأ اتصال
U7	خطأ اتصال (PCB التحكم الخارجي و IPM PCB)
UA	خطأ تركيب
UF	عدم ملائمة تركيب الأنابيب والأسلاك/أسلاك خاطئة/غاز غير كاف
UH	مقاوم النجمد (الغرف الأخرى)

ملاحظة

1. يبين صوت اليبب القصير مع صوتي اليبب المتتابعة كودات غير متناظرة.
2. لإلغاء عرض الكود، اضغط وتابع ضغط زر إلغاء مؤقت التشغيل (ON TIMER CANCEL) أو زر إلغاء مؤقت الايقاف (OFF TIMER CANCEL) لمدة 5 ثوان. ايضاً يلغى عرض الكود نفسه في حالة عدم ضغط الزر لمدة 1 دقيقة.

تشخيص الاعطال (فقط للعاكس)

تشخيص الاعطال بواسطة وحدة التحكم عن بعد
تبيّن أقسام شاشة درجة الحرارة الكودات المناظرة.

1. عند متابعة الضغط على زر إلغاء مؤقت التشغيل (ON TIMER CANCEL) او زر إلغاء مؤقت الايقاف (OFF TIMER CANCEL). لمدة 5 ثوان سوف يومض البيان "00" داخل قسم شاشة درجة الحرارة.

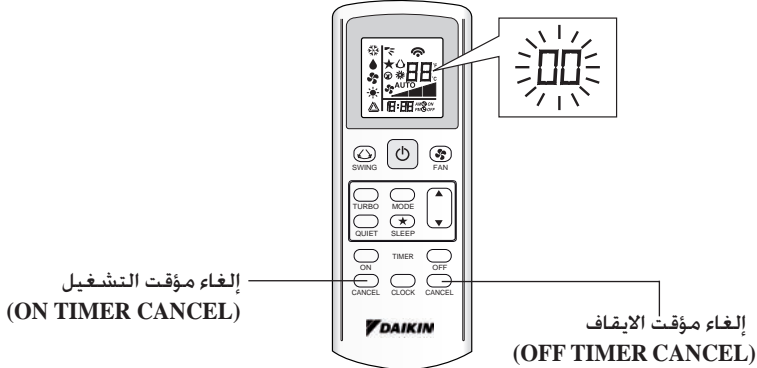

2. اضغط زر إلغاء مؤقت التشغيل (ON TIMER CANCEL) او زر إلغاء مؤقت الايقاف (OFF TIMER CANCEL) بالتتابع حتى يتم تكوين صوت بيب مستمر.

• بتغيير بيان الكود كما هو مبين في الأسفل. وينذر بواسطة صوت بيب طويل.

رمز الخطأ	المعنى
00	عادي
A1	خطأ PCB داخلي
A3	مضخة التصريف غير طبيعية
A5	مقاوم التجمد (التبريد)/زيادة تسخين المبدل الحراري (التدفئة)
A6	محرك المروحة الداخلي غير طبيعي
AH	منظف الهواء الكهربائي غير طبيعي
C4	المقاوم الحراري لمبدل الحرارة الداخلي (1) قصير/مفتوح
C5	المقاوم الحراري لمبدل الحرارة الداخلي (2) قصير/مفتوح
C7	خطأ مفتاح خديد شق التهوية
C9	المقاوم الحراري للغرفة الداخلي قصير/مفتوح
E1	خطأ PCB الخارجي
E3	حماية من الضغط العالي
E4	حماية الضغط المنخفض
E5	محرك الضاغطة مقفل/زيادة حميل الضاغطة
E6	خطأ بدء تشغيل الضاغطة
E7	قفل محرك مروحة DC الخارجي
E8	دخل AC أعلى من التيار
E9	خطأ EXV
EA	خطأ صمام 4 اتجاهات
F3	تفريغ الحرارة الزائدة للأنبوب
F6	زيادة تسخين المبدل الحراري
HO	خطأ جهاز مستشعر الضاغطة
H3	خطأ مفتاح الضغط العالي
H6	خطأ اكتشاف التغذية الراجعة للضاغطة
H7	زيادة حميل محرك المروحة/زيادة التيار/المستشعر غير طبيعي
H8	خطأ مستشعر التيار AC

8. تهيئة مؤقت OFF

- اضغط الزر OFF TIMER لتنشيط وظيفة مؤقت الايقاف.
- اضبط وقت الايقاف المرغوب بالاستمرار بضغط زر OFF TIMER.
- اضغط زر CANCEL لالغاء تهيئة مؤقت الايقاف.

9. وظيفة الهدوء (حسب الطراز)

- اضغط الزر @ من اجل التشغيل الهادئ.
- تتحول سرعة المروحة على السرعة الادنى.
- اضغط مرة اخرى لتعطيل الوظيفة.
- أي تغيير في سرعة المروحة سوف يعطل هذه الوظيفة.

10. تهيئة وقت الساعة

- اضغط وتابع الضغط على الزر ⊕ لضبط وقت الساعة.

11. تهيئة مؤقت ON

- اضغط الزر ON TIMER لتنشيط وظيفة مؤقت التشغيل.
- اضبط وقت التشغيل المرغوب بالاستمرار بضغط زر ON TIMER. اذا تم ضبط المؤقت عل 7.30 صباحاً، سوف تشتغل مكيفة الهواء في الساعة 7.30 صباحاً بالضبط.
- اضغط الزر CANCEL لالغاء تهيئة مؤقت التشغيل.

12. تهيئة وضع النوم

- اضغط زر ★ لتنشيط وظيفة وضع النوم.
- هذا هو خيار الاقتصاد بالطاقة. عندما تكون الوحدة في وضع تشغيل التبريد، تزداد درجة حرارة الضبط بمقدار 0.5 درجة مئوية بعد نصف الساعة الاول، وتزداد بمقدار 0.5 درجة مئوية اخرى بعد نصف الساعة الثاني وتزداد بمقدار 1 درجة مئوية بعد الساعة التالية.
- عندما تكون الوحدة في وضع تشغيل التدفئة، تنخفض درجة حرارة الضبط بمقدار 1 درجة مئوية بعد نصف الساعة الاول، وتنخفض بمقدار 1 درجة مئوية اخرى بعد نصف الساعة الثاني وتنخفض بمقدار 1 درجة مئوية بعد الساعة التالية.
- تتوفر هذه الوظيفة تحت وضع HEAT، COOL و AUTO.

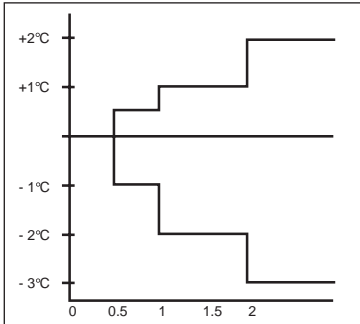

13. تهيئة درجة الحرارة

- لضبط درجة الحرارة المرغوبة للغرفة، اضغط زر ▲ او ▼ لزيادة او تقليل درجة الحرارة المضبوطة.
- يتراوح مدى درجة الحرارة ما بين 16°م الى 30°م. (التهيئة الاختيارية من 20°م الى 30°م).
- اضغط كلا الزرين ▲ و ▼ في آن واحد للتحويل من ضبط درجة المئوية °C إلى الفهرنهايتية °F.

دليل التشغيل

1. مصدر الارسال
 - المصدر الذي يتم نقل الاشارة به.
2. علامة ارسال الاشارة
 - تومض لتوكيد بأن التهيئة الاخيرة قد تم نقلها للوحدة.
3. زر "ON/OFF"
 - اضغط مرة واحدة لتشغيل مكيف الهواء.
 - اضغط مرة اخرى لايقاف الوحدة.
4. اختيار سرعة المروحة
 - اضغط زر  باستمرار لتحويل سرعة المروحة بالترتيب التالي:
منخفض ← متوسط ← عالي ← تلقائي
 - توقف عن الضغط عندما تظهر سرعة المروحة على عارضة الشاشة.
5. وضع التشغيل
 - اضغط زر MODE لاختيار نوع وضع التشغيل.
 - لوحدة التبريد فقط. ان الاوضاع المتوفرة هي: COOL (*), DRY (●) و FAN (☼).
 - لوحدة ضح التدفئة. الاوضاع المتوفرة هي: AUTO (△), COOL (*), DRY (●) و FAN (☼) و HEAT (☼).
 - الوضع التلقائي (△) AUTO غير متوفر لنظام الماء المبرّد باستثناء نظام 4 - انبوب.
6. الدوران التلقائي للهواء
 - اضغط زر SWING  لتنشيط وظيفة دوران الهواء.
 - لتوزيع الهواء باتجاه معين. اضغط زر SWING  وانتظر الى ان يتحرك الشق بالاتجاه المرغوب واضغط الزر مرة اخرى.
- طريقة اختيار وضع التارجح (غير قابل للتطبيق لسلسلة كاسيت السقف A و C)
 - اضغط الزر SWING  لمدة 4 ثوان للدخول في وضع ضبط الحقل. أثناء وضع ضبط الحقل، سوف يتم فقط بيان SWING MODE .
 - اضغط زر درجة الحرارة  و  لاختيار تدوير وضع التارجح SWING MODE  من وضع تارجح 1 إلى وضع تارجح 3.
 - يوجد 3 أوضاع تارجح SWING MODE مختلفة، وهي:
 وضع التارجح 1  وضع التارجح 2  وضع التارجح 3
 - سوف لا يتم تنشيط وضع تارجح SWING MODE إلا إذا تم تنشيط وظيفة التارجح SWING.
 - التارجح مؤشّر بالعلامة: 
 - في حالة عدم تغيير الوضع خلال 4 ثوان، سوف تشتغل الوحدة حسب وضع التارجح SWING MODE  المختار.
7. الوظيفة التريينية (حسب الطراز)
 - اضغط  للتبريد السريع او تشغيل التدفئة.
 - تحول سرعة المروحة على السرعة القصوى.
 - اضغط مرة اخرى لتعطيل الوظيفة.
 - يتوفر في اوضاع HEAT و COOL فقط.
 - أي تغيير في سرعة المروحة سوف يعطل هذه الوظيفة.

شروط التخلص منها

إن البطاريات التي ترد مع جهاز التحكم عليها هذه العلامة. وهي تعني أنه يحظر أن ترمى هذه البطاريات مع بقية مخلفات المنزل. فإذا وجدت علامة كيميائية أسفل هذا الرمز فالعلامة الكيميائية تعني أن البطارية تحتوي على معادن ثقيل يفوق تركيزها معيما.



ويستك أن تجد أيا من العلامات الكيميائية التالية:

■ نسبة الرصاص (>0,004%)

لا بد من معالجة البطاريات المستعملة في وحدة معالجة متخصصة حتى يمكن استخدامها مرة أخرى. وأعلم أنه من خلال التخلص السليم من هذه البطاريات تعمل على تجنب أضرار بيئية أو أضرار على صحة الإنسان ويستك الاتصال بالسلطات المحلية للحصول على مزيد من المعلومات في هذا الشأن.

منع فقدان وحدة التحكم عن بعد بواسطة جنزير سلسلة الكرات (اختياري)

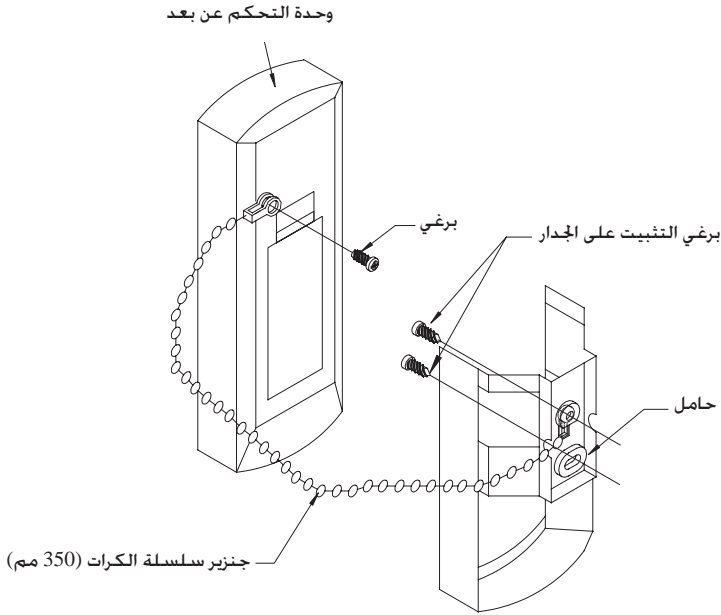

التركيب

1. طابق الحلقة الموجودة في نهاية جنزير سلسلة الكرات مع فتحة البرغي الموجودة على خلفية وحدة التحكم عن بعد وثبتها بواسطة البرغي.
2. أربط الحامل و جنزير سلسلة الكرات كما في الأعلى على الوضع المناسب بحيث يمكن استقبال الإشارات من وحدة التحكم عن بعد بسهولة.
3. مرر جنزير سلسلة الكرات خلال خلفية الحامل وطابق الحلقة الموجودة في نهاية جنزير سلسلة الكرات مع الفتحة العليا للحامل. ثبّت الحامل على الجدار بواسطة وضع 2 برغي عبر الحامل.

كيفية التثبيت على الجدار

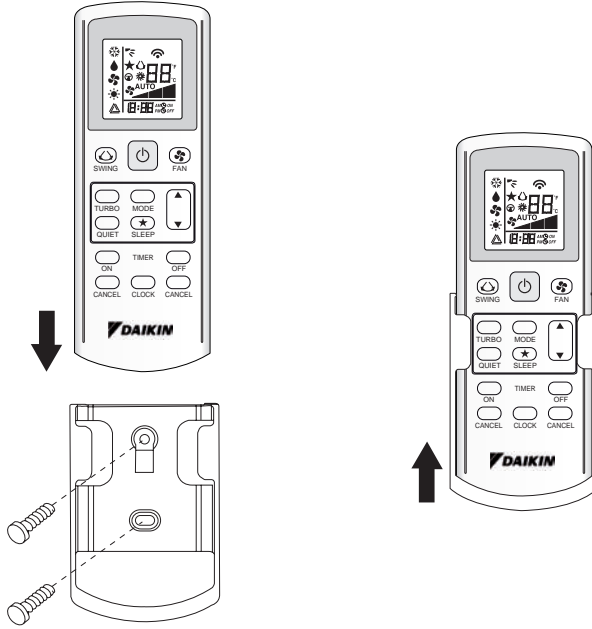

إدخال البطاريات (AAA.R03)

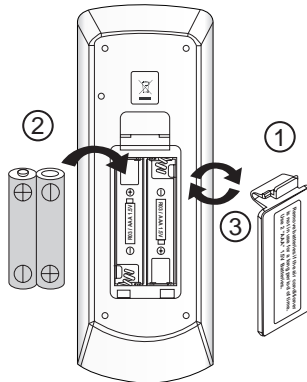

بيان وحدة التحكم عن بعد GS02

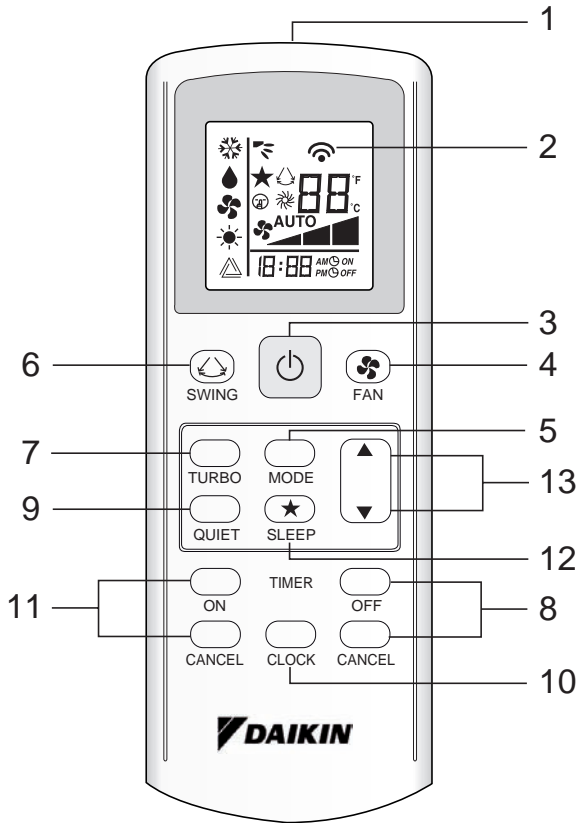

DAIKIN

كتيب التشغيل

عربي

كتيب التشغيل
سماعة اللاسلكي

