

DAIKIN

INSTALLATION MANUAL

R32 Split Series

INVERTER

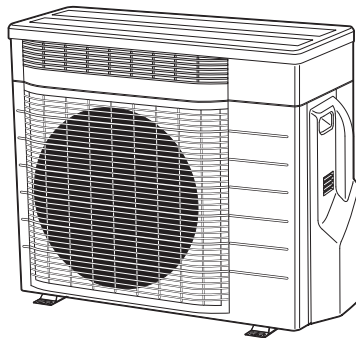
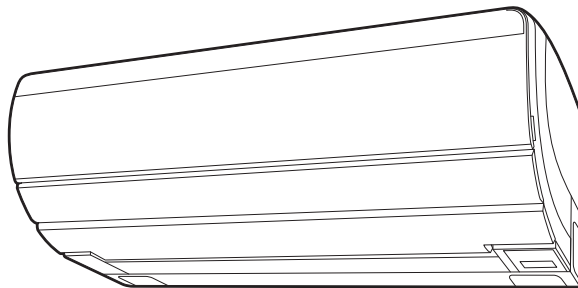

Installationsanleitung
Split-Baureihe R32

Deutsch

Montagehandleiding
R32 Split-systeem

Nederlands

Manual de Instalação
Série split R32

Português

MODELS

FTXZ25NV1B	RXZ25NV1B	RXZ25NV1B9
FTXZ35NV1B	RXZ35NV1B	RXZ35NV1B9
FTXZ50NV1B	RXZ50NV1B	RXZ50NV1B9

Inhalt

Sicherheitshinweise	2	Installation des Außengeräts	12
Zubehör	4	1. Installieren des Außengeräts	12
Einen Installationsort auswählen	4	2. Ablassarbeit	12
1. Innengerät	4	3. Bördelung des Rohrendes	12
2. Drahtlose Fernbedienung (bei Montage an einer Wand usw.)	5	4. Kältemittelleitungen	13
3. Außengerät	5	5. Verlegung von Kältemittelleitungen	13
Vorsichtsmaßnahmen bei den Installationsarbeiten des Befeuchterschlauchs	5	6. Abführen der Luft mit einer Vakuumpumpe und Überprüfung auf Gaslecks	14
Zeichnungen für die Installation des Innen-/Außengeräts	6	7. Verkabelung	15
Installation des Innengeräts	7	8. Anschließen des Befeuchterschlauchs	16
1. Installieren der Montageplatte	7	9. Einstellen der Befeuchterschlauchlänge	16
2. Ein Loch in die Wand bohren und ein Mauerrohr installieren	7	Installationstipps	17
3. Installieren der Geräte-Verbindungskabel	7	Die Vorderabdeckung entfernen und installieren	17
4. Installationsarbeiten des Befeuchterschlauchs	8	Den Frontgrill entfernen und installieren	17
5. Verlegen von Leitungen, Schläuchen und Kabeln	9	Die verschiedenen Adressen einstellen	18
6. Verkabelung	10	Anschluss an das HA-System (Drahtgebundene Fernbedienung, Zentralfernbedienung usw.)	18
7. Ablaufleitungen	11	Abpump-Betrieb	18
8. Verbesserung der Installationsfestigkeit	11	Probelauf und Prüfung	19
Richtlinien für die Installation des Außengeräts	12	1. Einstellen der Position, an der das Innengerät installiert ist	19
Vorsichtsmaßnahmen bei der Installation des Außengeräts	12	2. Einbau des Luftreinigungs- und Deodorierungsfilters	19
		3. Probelauf und Prüfung	19
		4. Prüfposten	20

Sicherheitshinweise

	Lesen Sie die Warnhinweise in dieser Anleitung aufmerksam durch, bevor Sie das Gerät in Betrieb nehmen.		Dieses Gerät ist mit R32 gefüllt.
---	--	---	--

- Die hier beschriebenen Warnhinweise sind mit **WARNUNG** und **ACHTUNG** gekennzeichnet. Sie enthalten beide wichtige Informationen bezüglich der Sicherheit. Beachten Sie unbedingt alle Warnhinweise.
- Bedeutung der Hinweise **WARNUNG** und **ACHTUNG**.

 **WARNUNG** Eine Missachtung dieser Anweisungen kann zu Körperverletzungen oder Tod führen.



 **ACHTUNG**..... Eine Missachtung dieser Anweisungen kann zu Sachbeschädigung oder Körperverletzungen führen, die je nach den Umständen ernsthaft sein können.

- Die in dieser Anleitung enthaltenen Sicherheitssymbole haben die folgenden Bedeutungen:

 Achten Sie darauf, die Anweisungen zu befolgen.	 Stellen Sie eine Erdverbindung her.	 Keinesfalls versuchen.
---	---	--

- Führen Sie nach Abschluss der Installation einen Probelauf durch, um etwaige Fehler festzustellen, und erklären Sie dem Kunden anhand der Bedienungsanleitung, wie die Klimaanlage zu bedienen und zu pflegen ist.

WARNUNG

- **Bauftragen Sie Ihren Händler oder qualifiziertes Personal mit der Installation der Anlage.**
Versuchen Sie nicht, die Klimaanlage selbst zu installieren. Eine unsachgemäße Installation kann zu Wasserlecks, elektrischen Schlägen oder Brand führen.
- **Installieren Sie die Klimaanlage gemäß den Anweisungen in dieser Installationsanleitung.**
Eine unsachgemäße Installation kann zu Wasserlecks, elektrischen Schlägen oder Brand führen.
- **Verwenden Sie nur vorgeschriebenes Zubehör und Teile für die Installationsarbeiten.**
Bei Verwendung ungeeigneter Teile besteht die Gefahr, dass das Gerät herunterfällt oder Wasserlecks, elektrischer Schlag oder Brand verursacht wird.
- **Installieren Sie die Klimaanlage auf einem Fundament, das stark genug für das Gewicht des Geräts ist.**
Ein Fundament von unzureichender Tragfähigkeit kann zu Herunterfallen und Unfällen mit Verletzungen führen.
- **Elektroarbeiten müssen gemäß den relevanten lokalen und nationalen Bestimmungen und den Anweisungen in dieser Installationsanleitung durchgeführt werden. Verwenden Sie nur einen festgeschalteten Stromkreis.**
Unzureichende Stromkreis Kapazität und unsachgemäße Arbeitsausführung können zu elektrischen Schlägen oder Brand führen.
- **Verwenden Sie ein Kabel von geeigneter Länge.**
Verwenden Sie keine Abzweigleitungen oder Verlängerungskabel, weil diese zu Überhitzen, elektrischen Schlägen oder Brand führen können.
- **Vergewissern Sie sich, dass die gesamte Verkabelung sicher befestigt ist, die vorgeschriebenen Kabeltypen verwendet werden und die Klemmenanschlüsse oder Kabel keiner Belastung ausgesetzt sind.**
Falsche Anschlüsse oder Befestigung der Kabel können zu abnormaler Wärmebildung oder einem Brand führen.
- **Bei der Verkabelung der Stromversorgung und der Verbindung der Kabel zwischen Innen- und Außengerät sind die Kabel so zu verlegen, dass der Schaltkastendeckel sicher befestigt werden kann.**
Falsche Anbringung des Schaltkastendeckels kann zu elektrischen Schlägen, Brand oder Überhitzen der Klemmen führen.
- **Falls während der Installation Kühlgas entweicht, ist der Bereich sofort zu belüften.** 
Es kann giftiges Gas erzeugt werden, falls das Kältemittel mit Feuer in Berührung kommt.
- **Überprüfen Sie die Anlage nach der Installation auf Kühlgaslecks.** 
Es kann giftiges Gas erzeugt werden, falls Kühlgas in den Raum entweicht und mit einer Feuerquelle wie z. B. einem Heizkörper, Ofen oder Herd in Berührung kommt.
- **Wenn Sie die Klimaanlage installieren oder versetzen, entlüften Sie unbedingt den Kältemittelkreis, um sicherzugehen, dass er frei von Luft ist, und verwenden Sie nur das vorgeschriebene Kältemittel (R32).**
Das Vorhandensein von Luft oder anderen Fremdstoffen im Kältemittelkreis verursacht einen abnormalen Druckanstieg, der zu einer Beschädigung der Anlage oder gar zu Verletzungen führen kann.
- **Schließen Sie während der Installation die Kältemittelleitungen einwandfrei an, bevor Sie den Kompressor in Betrieb nehmen.**
Falls die Kältemittelleitungen nicht einwandfrei angeschlossen und das Absperrventil während des Kompressorbetriebs offen ist, wird Luft angesaugt, wodurch ein abnormaler Druck im Kühlkreislauf verursacht wird, was zu einer Beschädigung der Anlage oder gar zu Verletzungen führen kann.
- **Stellen Sie den Kompressor während des Pumpenstillstands ab, bevor Sie die Kältemittelleitungen abtrennen.**
Falls der Kompressor noch läuft und das Absperrventil während des Pumpenstillstands offen ist, wird beim Abtrennen der Kältemittelleitungen Luft angesaugt, wodurch ein abnormaler Druck im Kühlkreislauf verursacht wird, was zu einer Beschädigung der Anlage oder gar zu Verletzungen führen kann.

Sicherheitshinweise

WARNUNG

- **Die Klimaanlage muss unbedingt geerdet werden.**
Erden Sie das Gerät nicht an einer Gas- oder Wasserleitung, einem Blitzableiter oder der Erdleitung eines Telefons. Falsche Erdung kann zu elektrischen Schlägen führen. 
- **Stellen Sie sicher, einen Fehlerstrom-Schutzschalter zu installieren.**
Wird kein Fehlerstrom-Schutzschalter installiert, kann es zu elektrischen Schlägen oder Brand kommen.
- **Verwenden Sie keine anderen als die vom Hersteller empfohlenen Mittel zur Beschleunigung des Entfrostonvorgangs oder zur Reinigung.**
- **Das Gerät muss in einem Raum ohne Zündquellen im Dauerbetrieb aufbewahrt werden (zum Beispiel: offene Flammen, in Betrieb befindliche Gasanlage oder in Betrieb befindliche Elektroheizung).**
- **Nicht durchstechen oder verbrennen.**
- **Beachten Sie, dass Kältemittel geruchsfrei sein können.**
- **Das Gerät muss in einem Raum mit einer Fläche von mehr als 1,8m² installiert, betrieben und gelagert werden.**
- **Halten Sie nationale Gasverordnungen ein.**

ACHTUNG

- **Installieren Sie die Klimaanlage nicht an Orten, wo die Gefahr eines Lecks von brennbaren Gasen besteht.**
Im Falle eines Gaslecks kann die Ansammlung von Gas in der Nähe der Klimaanlage zu einem Brand führen. 
- **Installieren Sie die Ablaufleitungen nach den Anweisungen in dieser Installationsanleitung, um einwandfreie Entwässerung zu gewährleisten, und isolieren Sie die Leitungen, um Kondensation zu verhüten.**
Falsche Verlegung der Ablaufleitungen kann zu Wasserlecks und Sachschäden im Innenraum führen.
- **Ziehen Sie die Bördelmutter nach der vorgeschriebenen Methode fest, z. B. mit einem Drehmomentschlüssel.**
Falls die Bördelmutter zu fest sitzt, kann sie nach längerem Gebrauch reißen, wodurch ein Kältemittelleck verursacht wird.
- **Ergreifen Sie die entsprechenden Schritte, um zu verhindern, dass das Außengerät von Kleintieren als Unterschlupf verwendet wird.**
Kleintiere, die in Kontakt mit Elektroteilen kommen, können Funktionsstörungen, Rauch oder Brand verursachen. Bitte weisen Sie den Kunden an, den Bereich um das Gerät sauber zu halten.
- **Die Temperatur des Kältemittelkreises ist hoch. Bitte halten Sie das Geräte-Verbindungskabel von Kupferrohren fern, die nicht wärmeisoliert sind.**
- **Nur qualifiziertes Personal darf das Kältemittel handhaben, einfüllen, ablassen und entsorgen.**

N002

■ Wichtige Informationen hinsichtlich des verwendeten Kältemittels

Dieses Produkt enthält fluoridierte Treibhausgase, die durch das Kyoto-Protokoll abgedeckt werden. Lassen Sie Gase nicht ins Freie abziehen.

Kältemitteltyp: **R32**

GWP⁽¹⁾-Wert: **550** *







⁽¹⁾GWP = Treibhauspotential

Die Menge des Kältemittels ist auf dem Gerätetypenschild angegeben.

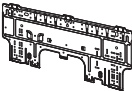



*Dieser Wert basiert auf der F-Gas-Verordnung (842/2006).

Zubehör

Innengerät

(A) Montageplatte 	1	(B) Luftreinigungs- und Deodorierungsfilter 	1	(C) Innengerät-Befestigungsschrauben (M4 x 12L) 	3
(D) Drahtlose Fernbedienung 	1	(E) Fernbedienungshalter 	1	(F) Trockenbatterien AA.LR6 (Alkali) 	2

Außengerät

(G) Befeuchterschlauch (8m) 	1	(H) Ablaufbuchse 	1	(J) Verbindung 	1
(K) Haltebänder 	3	(L) Bedienungsanleitung 	1	(M) Installationsanleitung 	1

- Der Standard-Befeuchterschlauch ist 8m lang.
- Der Verlängerungsschlauch (Option) ist 2m lang (KPMH974A402).
- Ein Befeuchterschlauch (KPMH974A42) mit einer Länge von 10m ist ebenfalls optional erhältlich, um den normalen (8m) zu ersetzen.

Einen Installationsort auswählen

Bevor Sie den Installationsort auswählen, holen Sie die Benutzerzustimmung ein.

1. Innengerät

- Das Innengerät sollte an einem Ort installiert werden, an dem:
 - 1) die Einschränkungen der Installation gemäß **“Zeichnungen für die Installation des Innen-/Außengeräts”** auf Seite 6 eingehalten werden,
 - 2) sowohl Lufteinlass als auch Luftauslass sind nicht blockiert,
 - 3) das Gerät keiner direkten Sonneneinstrahlung ausgesetzt ist,
 - 4) das Gerät sich nicht in der Nähe von Hitze- oder Dampfquellen befindet,
 - 5) sich keine Quelle von Maschinenöldampf in der Nähe befindet (dies verkürzt möglicherweise die Lebensdauer des Innengeräts),
 - 6) Kalt-/Warmluft im Raum zirkuliert,
 - 7) das Gerät sich nicht in der Nähe von Leuchtstofflampen mit elektronischer Zündung (z. B. Inverterlampe oder Rapidstartlampe) befindet, da diese möglicherweise den Wirkungsbereich der Fernbedienung verringern,
 - 8) das Gerät mindestens 1m Abstand von einem Fernsehgerät oder Radio hat (da es Bild- oder Tonstörungen verursachen kann),
 - 9) der Platz ausreicht für den Bewegungsbereich der Klappen im Betrieb oberhalb der Vorhangschienen und anderer Objekte,
 Wenn (**) mehr als 70mm beträgt, zum Innengerät hin 15mm Platz lassen.
 Bei weniger als 15mm kann das Öffnen und Schließen der Blende (unterer Lufteinlass) beeinträchtigt werden.
 - 10) eine Höhe von mindestens 2,5m für die Installation vorgesehen ist,
 - 11) keine Waschmaschinen oder Wäschetrockner in der Nähe aufgestellt sind.

Einschließlich der Montageplatte *

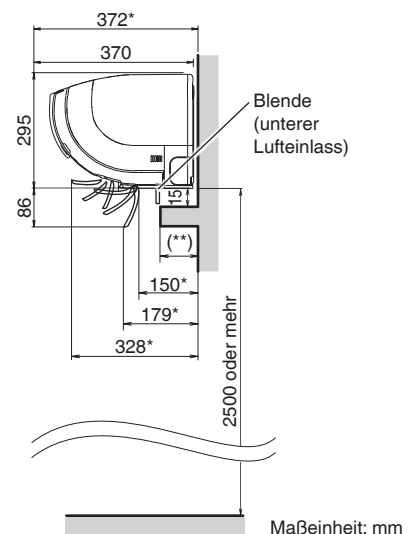

Einen Installationsort auswählen

2. Drahtlose Fernbedienung (bei Montage an einer Wand usw.)

- Schalten Sie alle Leuchtstofflampen ein, falls vorhanden, und suchen Sie den Ort, an dem die Signale der Fernbedienung ordnungsgemäß vom Innengerät empfangen werden (innerhalb von 7m).
- Wählen Sie eine Stelle aus, an dem die Fernbedienung nicht dem direkten Sonnenlicht ausgesetzt ist. (Wenn Sie die Fernbedienung direktem Sonnenlicht aussetzen, ist es schwieriger, dass sie die Signale vom Innengerät empfängt.)

3. Außengerät

- Das Außengerät sollte an einem Ort installiert werden, an dem:
 - 1) die Einschränkungen der Installation gemäß **“Zeichnungen für die Installation des Innen-/Außengeräts”** auf Seite 6 eingehalten werden,
 - 2) der Boden stabil genug ist, das Gewicht und die Schwingung des Geräts auszuhalten und das Betriebsgeräusch nicht verstärkt wird,
 - 3) die vom Gerät abgeleitete heiße Luft oder das Betriebsgeräusch keine Belästigung der Nachbarn des Benutzers verursacht,
 - 4) es kein Schlafzimmer oder ähnliches in der Nähe gibt, damit das Betriebsgeräusch keine Störung verursacht,
 - 5) genügend Platz ist, das Gerät zum Ort und vom Ort weg zu tragen,
 - 6) sowohl Lufteinlass als auch Luftauslass freien Zugang zur Luft haben (sie sollten in verschneiten Gebieten frei von Schnee sein),
 - 7) keine Gefahr eines Lecks von brennbaren Gasen in der Nähe besteht,
 - 8) Geräte, Stromkabel und Geräte-Verbindungskabel mindestens 3m Abstand von einem Fernsehgerät oder Radio haben (da es Bild- oder Tonstörungen verursachen kann. Es können Geräusche auftreten, auch wenn sie mehr als 3m entfernt sind, je nach Funkwellenbedingungen),
 - 9) das Gerät nicht direkt Salz, schwefelhaltigen Gasen oder Maschinenöldämpfen ausgesetzt ist (sie verkürzen möglicherweise die Lebensdauer des Außengeräts),
 - 10) sich keine Gegenstände unter dem Gerät befinden, die feuchtigkeitsempfindlich sind, da der Ablauf aus dem Außengerät strömt,
 - 11) die Luft rein ist und es in der Nähe keine unangenehmen Gerüche gibt.

HINWEIS

Darf nicht von der Decke hängend oder aufeinander gestapelt installiert werden.



ACHTUNG

Beim Betrieb der Klimaanlage bei niedriger Außentemperatur achten Sie darauf, die nachstehenden Bedingungen zu befolgen.

- Um das Außengerät keinem Wind auszusetzen, installieren Sie es mit der Ansaugseite zur Wand hin.
- Installieren Sie das Außengerät niemals an einem Ort, wo die Ansaugseite direkt dem Wind ausgesetzt sein könnte.
- Um eine Aussetzung in Bezug auf den Wind zu vermeiden, wird empfohlen, eine Prallplatte an der Luftauslassseite des Außengeräts anzubringen.
- Wählen Sie in schneereichen Gebieten einen Installationsort, an dem der Schnee das Gerät nicht beeinträchtigt.

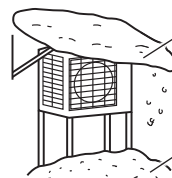

- Bauen Sie ein großes Schutzdach.
- Bauen Sie ein Podest.

Installieren Sie das Gerät hoch genug vom Boden entfernt, damit es nicht im Schnee versinkt.

Vorsichtsmaßnahmen bei den Installationsarbeiten des Befeuchterschlauchs

- Beim Einbau des Befeuchterschlauchs ⑥:
Darf nicht in das bestehende Rohrleitungssystem eingebettet werden. Einbettungsarbeiten sind separat erforderlich.
- Die Länge des Befeuchterschlauchs ⑥ ist auf dem Verpackungsmaterial des Schlauchs angegeben.
 - 1) Verwenden Sie einen Verlängerungsschlauch (Option) beim Erweitern des Befeuchterschlauchs ⑥.
 - 2) Die Länge des Befeuchterschlauchs ⑥ muss so gewählt werden, dass die Befeuchterkapazität sichergestellt ist. Schneiden Sie überschüssige Schlauchteile ab.
Verwenden Sie zum Einstellen der Schlauchlänge die Fernbedienung. (Siehe **“9. Einstellen der Befeuchterschlauchlänge”** auf Seite 16.)
- Wenn der Befeuchterschlauch ⑥ zum Auslegen abgeschnitten werden muss, schneiden Sie ihn ab, legen Sie ihn aus und verbinden Sie ihn mithilfe der mit dem Außengerät gelieferten Verbindung ① oder mithilfe eines Krümmers (nicht im Lieferumfang enthalten).
Damit keine Luft entweicht, umwickeln Sie ihn dazu mit dem Halteband ④, das mit dem Außengerät geliefert wird.
(Siehe **“4-2 Anschließen der abgeschnittenen Befeuchterschläuche”** auf Seite 8.)
- Beim Verlegen des Befeuchterschlauchs ⑥ in der Wand blockieren Sie die Enden des Befeuchterschlauchs ⑥ mit Band oder ähnlichem, damit kein Wasser oder etwas anderes eintritt, bis er mit den Leitungen des Innen- oder Außengeräts verbunden ist.

Zeichnungen für die Installation des Innen-/Außengeräts

■ Das Innengerät anschließen

- 1) Befestigen Sie mithilfe der Δ -Markierungen (3 Stellen) oben auf dem Innengerät die Haken der Montageplatte (A) am Innengerät.
- 2) Befestigen Sie die Nasen am Bodenrahmen an der Montageplatte (A). Wenn die Nasen nicht an der Platte befestigt sind, entfernen Sie den Frontgrill, um sie zu befestigen. (Überprüfen Sie, dass die Nasen sicher befestigt sind.)

■ Das Innengerät entfernen

Schieben Sie den markierten Teil am Boden des Frontgrills (Boden) hoch, lösen Sie die Nasen und entfernen Sie das Gerät, während Sie es hochheben.

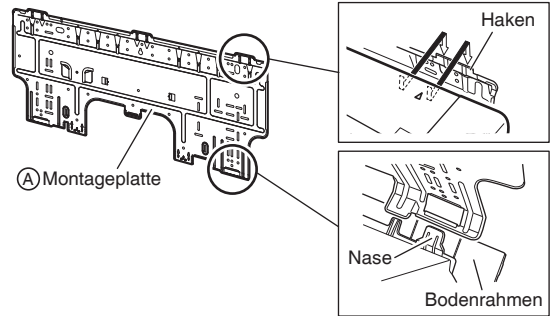
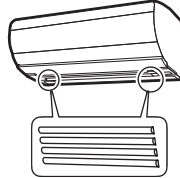

Max. zulässige Rohrleitungslänge	10m
Min. zulässige Rohrleitungslänge*	1,5m
Max. zulässige Rohrleitungshöhe	8m
Gasrohr	A.D. 9,5mm
Flüssigkeitsrohr	A.D. 6,4mm
Max. zulässige Kühlmittelfüllmenge**	1,34kg

Kältemittelleitungen müssen auf ein Minimum reduziert werden.

* Die empfohlene kürzeste Rohrleitungslänge beträgt 1,5m, um Geräusche vom Außengerät und Vibrationen zu vermeiden. (Mechanische Geräusche und Vibrationen können auftreten je nachdem wie das Gerät installiert ist und in welcher Umgebung es verwendet wird.)

** Nicht zusätzlich Kühlmittel auffüllen.

④ Drahtlose Fernbedienung

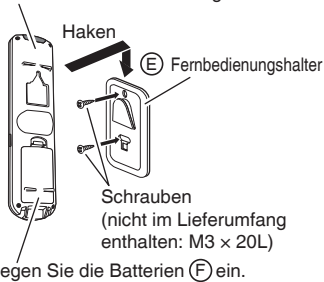

Legen Sie die Batterien (F) ein.
Bevor Sie den Fernbedienungshalter (E) an der Wand festschrauben, stellen Sie sicher, dass die Signale der Fernbedienung ordnungsgemäß vom Innengerät empfangen werden.

Verwenden Sie an Plätzen mit schlechter Entwässerung Block-Unterbauten für das Außengerät. Passen Sie die Fußhöhe an, bis das Gerät eben steht. Ansonsten kann Wasser austreten oder sich sammeln.

50mm oder mehr von der Wand entfernt (auf beiden Seiten)

- Wenn die Wand auf einer Seite ausreichend weit entfernt ist, kann der Abstand von der anderen Wand mindestens 20mm betragen.

Bringen Sie den Schlauch mit Gefälle an.

Biegen Sie den Befeuchterschlauch (C) nicht um mehr als 90°.

Schneiden Sie das Wärmeisulationsrohr auf eine passende Länge ab und umwickeln Sie es mit Klebeband, damit kein Leerraum in der Schnittlinie des Isolationsrohrs bleibt.

Kältemittelleitungen müssen vor physikalischen Beschädigungen geschützt werden. Bringen Sie eine Plastikabdeckung oder ähnliches an.

Sehen Sie einen Arbeitsabstand von 300mm unter der Decke vor.

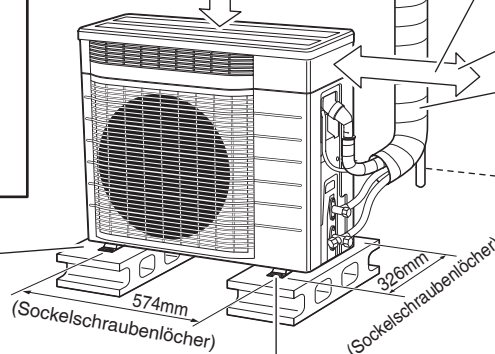

Wenn die Gefahr besteht, dass das Gerät fällt, verwenden Sie Sockelschrauben oder Drähte.

30mm oder mehr von der Decke entfernt

Installieren Sie den Siphon möglichst nicht am Befeuchterschlauch (C).

Die Bördelungsverbindung sollte draußen installiert werden.

③ Befeuchterschlauch

Wenn es schwierig ist, den Befeuchterschlauch (C) auszulegen, schneiden Sie ihn ab, legen Sie ihn aus und verbinden Sie ihn mithilfe der mit dem Außengerät gelieferten Verbindung (J) oder mithilfe eines Krümmers (nicht im Lieferumfang enthalten).

⚠ ACHTUNG

* Wählen Sie eine Rohrlänge von 1,5m bis 10m.

Umwickeln Sie das Isolationsrohr von oben bis unten mit dem Schutzband.

250mm von der Wand entfernt

Sehen Sie Platz für die Leitungen und die Wartung der Elektrik vor.

Verbinden Sie die Bördelung von der Seite des Innengeräts.

— Absperrventilabdeckung —

■ Entfernen der Absperrventilabdeckung.

- 1) Entfernen Sie die Schraube an der Absperrventilabdeckung.
- 2) Schieben Sie die Abdeckung nach unten, um sie zu entfernen.

■ Anbringen der Absperrventilabdeckung.

- 1) Führen Sie den oberen Teil der Absperrventilabdeckung in das Außengerät ein.
- 2) Ziehen Sie die Schrauben fest.

Installation des Innengeräts

1. Installieren der Montageplatte

- Die Montageplatte (A) befindet sich an der Rückseite des Innengeräts. Lösen Sie eine Schraube.
- Die Montageplatte (A) sollte an einer Wand befestigt werden, die dem Gewicht des Innengeräts standhalten kann.
 - 1) Sichern Sie die Montageplatte (A) vorübergehend an der Wand, stellen Sie sicher, dass die Platte vollständig eben ist und markieren Sie die Bohrpunkte an der Wand.
 - 2) Befestigen Sie die Montageplatte (A) mit Schrauben an der Wand.

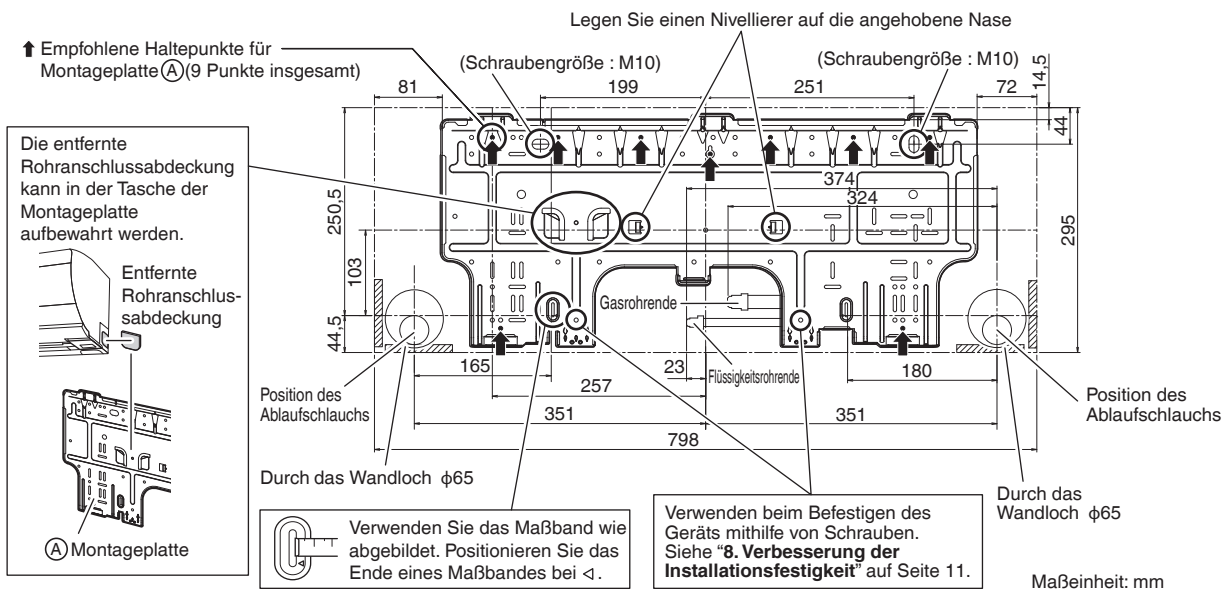

2. Ein Loch in die Wand bohren und ein Mauerrohr installieren

- Stellen Sie sicher, bei Wänden, die einen Metallrahmen oder eine Metallplatte enthalten, ein Mauerrohr und eine Wandbohrungsabdeckung im Durchführungsloch zu verwenden, um mögliche Hitze, Stromschläge oder Brand zu vermeiden.
- Stellen Sie sicher, dass die Leerräume um die Rohre mit Dichtmaterial gefüllt werden, um Wasserlecks zu verhindern.
 - 1) Bohren Sie ein Durchführungsloch von 65mm so in die Wand, dass es nach der Außenseite hin nach unten verläuft.
 - 2) Führen Sie ein Mauerrohr in das Loch ein.
 - 3) Führen Sie eine Wandbohrungsabdeckung in das Mauerrohr ein.
 - 4) Füllen Sie nach der Verlegung von Kältemittelleitungen, der Verkabelung und der Verlegung der Ablaufleitungen die Leerräume um die Rohre mit Kitt.

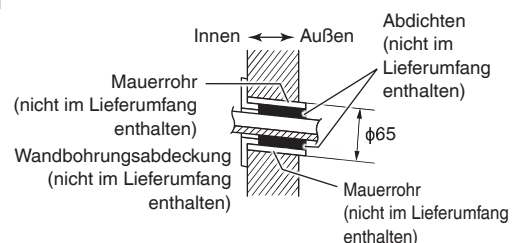

3. Installieren der Geräte-Verbindungskabel

- 1) Entfernen Sie die Schraubenabdeckung und dann den Wartungsdeckel.
- 2) Ziehen Sie das Geräte-Verbindungskabel von der Rückseite des Innengeräts zur Vorderseite heraus. Es lässt sich leichter herausziehen, wenn man vorher den Drahtrand biegt.
- 3) Um das Geräte-Verbindungskabel nach dem Festmachen des Geräts an der Montageplatte (A) zu verbinden, schließen Sie das Geräte-Verbindungskabel so wie in der Abbildung gezeigt an.

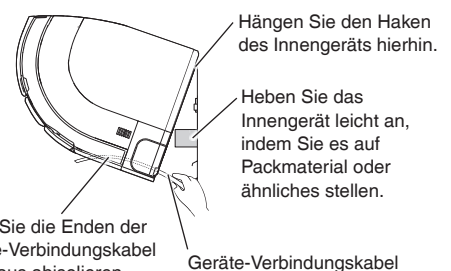
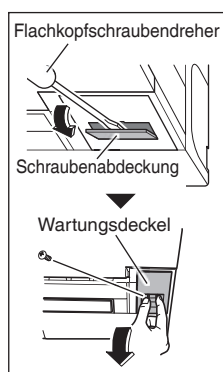

Wenn Sie die Enden der Geräte-Verbindungskabel im Voraus abisolieren, umwickeln Sie die rechten Enden der Kabel mit Isolierband.

4. Installationsarbeiten des Befeuchterschlauchs

4-1 Anschluss an das Innengerät

- Verbinden Sie die Manschettenseite des Befeuchterschlauchs ⑥ mit dem Innengerätekanal.

Es ist einfacher, den Schlauch anzuschließen, wenn der Frontgrill entfernt wurde.

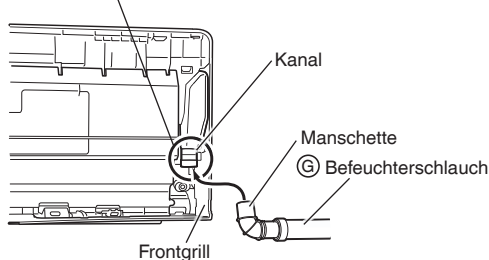

• Verrohrung links

So weit wie möglich einführen, damit es keine Leerräume gibt.

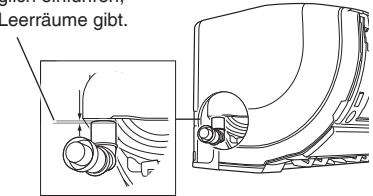

Um den Befeuchterschlauch ⑥ nach rechts herauszuziehen, drehen Sie die Manschette um 180° aus der in der Abbildung oben gezeigten Position.

• Verrohrung links unten

Schneiden Sie die Manschette an diesem Punkt ab.

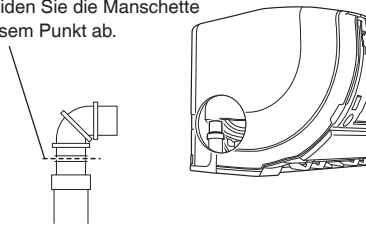

• Verrohrung links hinten

Schneiden Sie die Schaftpartie der Manschette mit einer Schere ab (an der gepunkteten Linie).

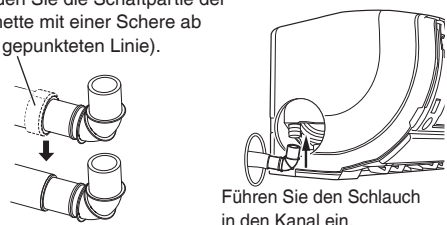

Führen Sie den Schlauch in den Kanal ein.

4-2 Anschließen der abgeschnittenen Befeuchterschläuche

- Befolgen Sie beim Installieren der abgeschnittenen Befeuchterschläuche ⑥ die unten stehenden Anweisungen.

Führen Sie jeden Befeuchterschlauch ⑥ zum Rand der Verbindung ① oder einem Krümmer (nicht im Lieferumfang enthalten), damit es keine Leerräume gibt.



Bringen Sie die Haltebänder ② 10mm vom Rand der Verbindung ① oder einen Krümmer (nicht im Lieferumfang enthalten) an, um zu verhindern, dass sich der Befeuchterschlauch ⑥ löst.

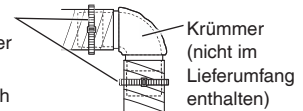

Krümmer (nicht im Lieferumfang enthalten)

- Verwenden Sie nicht mehr als 1 Krümmer, um die Befeuchtungskapazität zu gewährleisten.

4-3 Die Ablassschraube und den Ablaufschlauch ersetzen

• An der linken Seite ersetzen

- 1) Entfernen Sie die Isolierungs-Befestigungsschraube rechts, um den Ablaufschlauch zu entfernen.
- 2) Befestigen Sie die Isolierungs-Befestigungsschraube so an ihrer vorherigen Position an der rechten Seite. Anderenfalls könnten Wasserlecks entstehen.
- 3) Entfernen Sie die Ablassschraube auf der linken Seite und bringen Sie diese auf der rechten Seite an.
- 4) Führen Sie den Ablaufschlauch ein und ziehen Sie ihn mit der mitgelieferten Innengerät-Befestigungsschraube ③ fest.

Die Ablassschraube einstellen

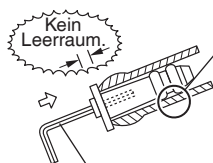

Verwenden Sie beim Einführen kein Schmieröl (Kältemittelöl) an der Ablassschraube. Das Aufbringen von Schmieröl an der Ablassschraube wird die Schraube beschädigen und kann ein Leck an der Schraube verursachen.

Führen Sie einen Schraubenschlüssel (4mm) ein.

Montageposition des Ablaufschlauchs

Der Ablaufschlauch befindet sich an der Rückseite des Geräts.

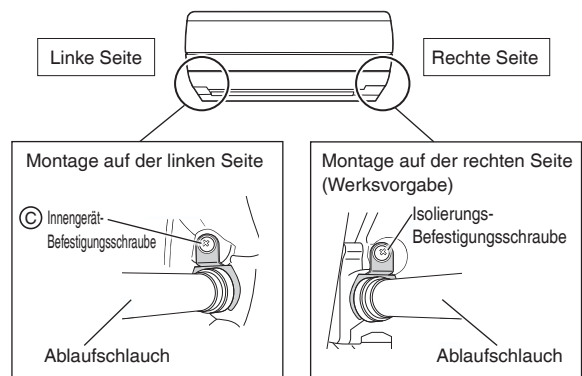

⚠ ACHTUNG

Achten Sie darauf, die Manschette bei der Installation des Befeuchterschlauchs nicht zu verformen. Das Verwenden einer verformten Manschette kann Klopfen verursachen.

Installation des Innengeräts

5. Verlegen von Leitungen, Schläuchen und Kabeln

- Verlegen Sie die Leitungen, den Ablaufschlauch und den Befeuchterschlauch ③ wie abgebildet in der Richtung, wie die Leitungen aus dem Gerät kommen.
- Stellen Sie sicher, dass der Ablaufschlauch nach unten geneigt ist.
- Binden Sie die Leitungen, den Ablaufschlauch und den Befeuchterschlauch ③ mit Isolierband zusammen.

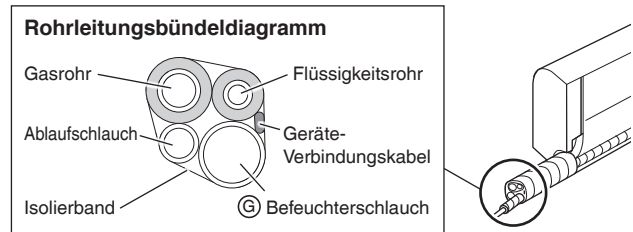

5-1 Verrohrung rechts, rechts hinten oder rechts unten

• Verrohrung rechts

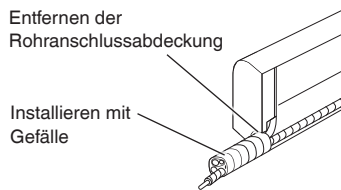

• Verrohrung rechts hinten

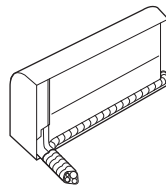

• Verrohrung rechts unten

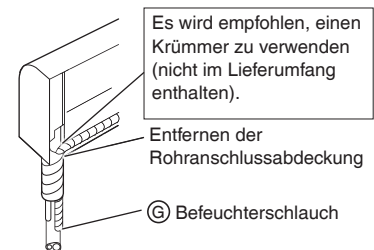

- 1) Binden Sie die Leitungen, den Schlauch und das Geräte-Verbindungskabel mit Isolierband so zusammen wie im Rohrleitungsbündeldiagramm gezeigt.
- 2) Führen Sie alle Leitungen durch das Durchbohrungsloch in der Wand und befestigen Sie das Innengerät an der Montageplatte ①.
- 3) Schließen Sie die Leitungen an.

5-2 Verrohrung links, links hinten oder links unten

• Verrohrung links

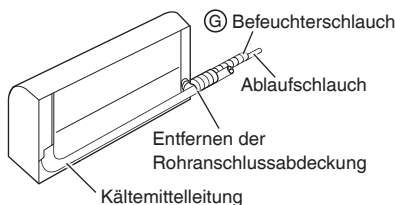

• Verrohrung links hinten

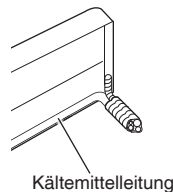

• Verrohrung links unten

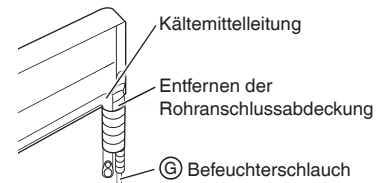

- 1) Ersetzen Sie Ablassschraube und Ablaufschlauch. (Siehe "4-3 Die Ablassschraube und den Ablaufschlauch ersetzen" auf Seite 8.)
- 2) Ziehen Sie die Kältemittelleitungen ein und legen Sie diese so aus, dass sie den Markierungen der Flüssigkeits- und Gasleitungen auf der Montageplatte ① entsprechen.
- 3) Befestigen Sie das Innengerät an der Montageplatte ①.
- 4) Schließen Sie die Leitungen an. Sollte dies schwierig sein, entfernen Sie zunächst die Frontplatte.
- 5) Umwickeln Sie die Isolierung um die Leitungen mit Isolierband. Wenn Sie den Ablaufschlauch nicht ersetzen, bewahren Sie ihn an dem unten gezeigten Platz auf.

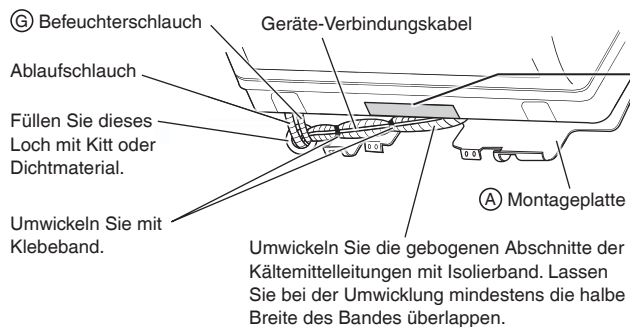

Wenn sich die Installation als schwierig erweist, entfernen Sie die Rohrabdeckung (4 Nasen) und schneiden Sie den Frontgrill (unten) ab.

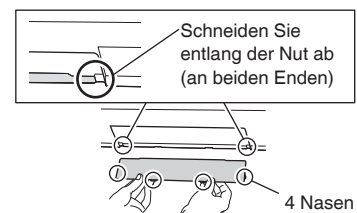

5-3 Mauerrohre

Befolgen Sie die Anleitungen unter Verrohrung links, links hinten oder links unten.

- 1) Führen Sie den Ablaufschlauch so tief ein, damit er nicht aus der Ablaufleitung herausgezogen wird.

Führen Sie den Ablaufschlauch bis zu dieser Tiefe ein, damit er nicht aus der Ablaufleitung herausgezogen wird.

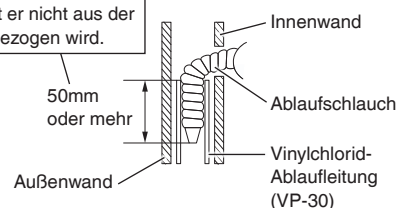

⚠ ACHTUNG

Das Innengerät ist groß, achten Sie darauf, nicht das Gleichgewicht zu verlieren, wenn Sie es anheben.

6. Verkabelung

- 1) Isolieren Sie die Kabelenden ab (15mm).
- 2) Führen Sie die Farben der Drähte mit den entsprechenden Klemmennummern an den Klemmenblöcken des Innen- und Außengeräts zusammen und schrauben Sie die Drähte an den entsprechenden Klemmenblöcken fest.
- 3) Verbinden Sie die Erdleiter mit den entsprechenden Klemmen.
- 4) Ziehen Sie an den Drähten, um sicherzustellen, dass sie fest angezogen sind, und halten Sie dann die Drähte mit Kabelhaltern fest.
- 5) Beim Anschluss an das HA-System. Verlegen Sie das HA-Verbindungskabel und schließen Sie das S21 an.
(Siehe **“Anschluss an das HA-System”** auf Seite 18.)
- 6) Formen Sie die Drähte so, dass der Wartungsdeckel genau passt, und schließen Sie dann den Wartungsdeckel.

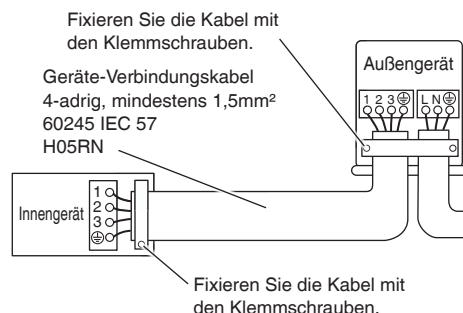
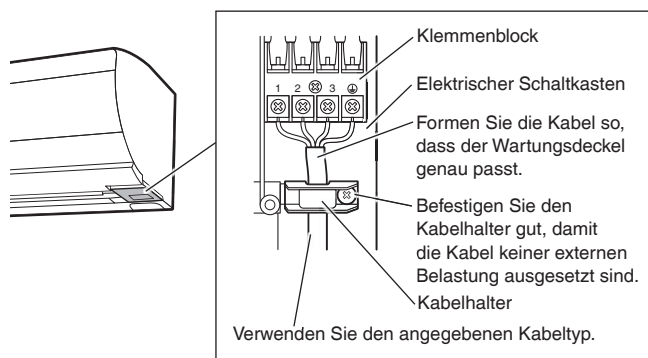

⚠ WARNUNG

- Verwenden Sie keine angezapften Drähte, Verlängerungskabel oder Starburst-Verbindungen, weil diese zu Überhitzen, elektrischen Schlägen oder Brand führen können.
- Verwenden Sie im Innern des Produkts keine vor Ort gekauften Elektroteile. (Schließen Sie den Strom für die Entwässerungspumpe usw. nicht vom Klemmenblock aus an.) Dies könnte zu elektrischen Schlägen oder Brand führen.
- Schließen Sie das Stromkabel nicht an das Innengerät an. Dies könnte zu elektrischen Schlägen oder Brand führen.

Installation des Innengeräts

7. Ablaufleitungen

- 1) Schließen Sie den Ablaufschlauch wie rechts beschrieben an.

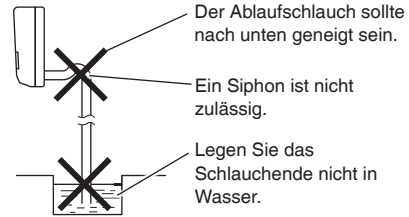

- 2) Entfernen Sie die Luftfilter und schütten Sie ein wenig Wasser in die Ablaufwanne, um zu sehen, ob das Wasser gleichmäßig fließt.



- 3) Wenn eine Verlängerung des Ablaufschlauchs oder Mauerablaufrohre erforderlich sind, verwenden Sie geeignete Teile, die dem vorderen Ende des Schlauchs entsprechen.



Abbildung des vorderen Schlauchendes

- 4) Wenn der Ablaufschlauch eine Verlängerung erfordert, verwenden Sie einen Verlängerungsschlauch mit einem Innendurchmesser von 16mm. Isolieren Sie den Innenraumabschnitt des Verlängerungsschlauchs unbedingt thermisch.



- 5) Wenn Sie ein starres PVC-Rohr (Nominaldurchmesser 13mm) direkt an den mit dem Innengerät verbundenen Ablaufschlauch sowie mit Verlegung in der Mauer anschließen, verwenden Sie eine im Handel erhältliche Ablaufbuchse (Nominaldurchmesser 13mm) als Verbindung.

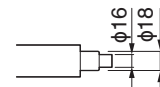
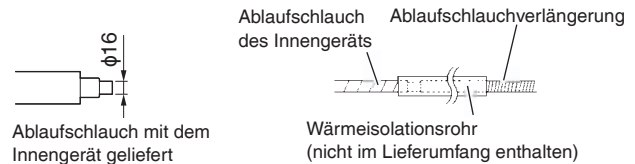
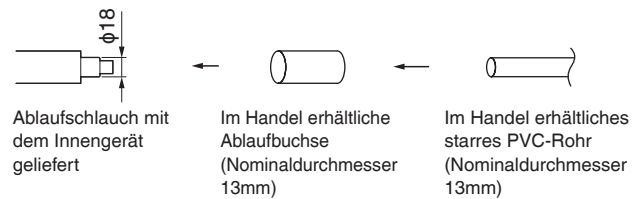

8. Verbesserung der Installationsfestigkeit

- Wir empfehlen, das Innengerät an eine Montageplatte **A** anzuschrauben, um die Installationsfestigkeit zu verbessern.

- Entfernen Sie die Rohrabdeckung des Frontgrills (unten). (4 Nasen)
- Befestigen Sie das Innengerät mithilfe der Innengerät-Befestigungsschrauben **C**.
- Bringen Sie die Rohrabdeckung an.

Heben Sie die untere Seite des Innengeräts an und entfernen Sie die Rohrabdeckung.

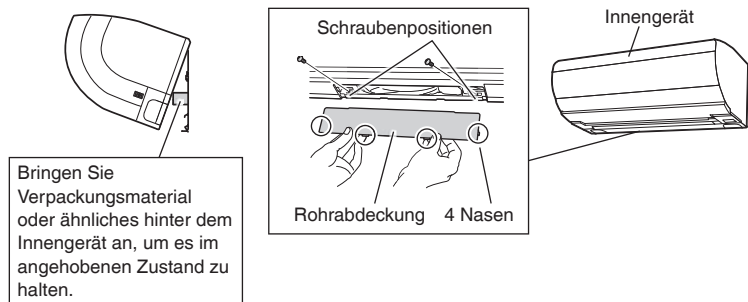

Richtlinien für die Installation des Außengeräts

- Wenn eine Wand oder ein anderer Gegenstand den Luftein- oder auslass des Außengeräts behindert, befolgen Sie die Richtlinien für die Installation unten.
- Für jedes der folgenden Installationsmuster sollte die Wandhöhe an der Auslassseite höchstens 1200mm betragen.

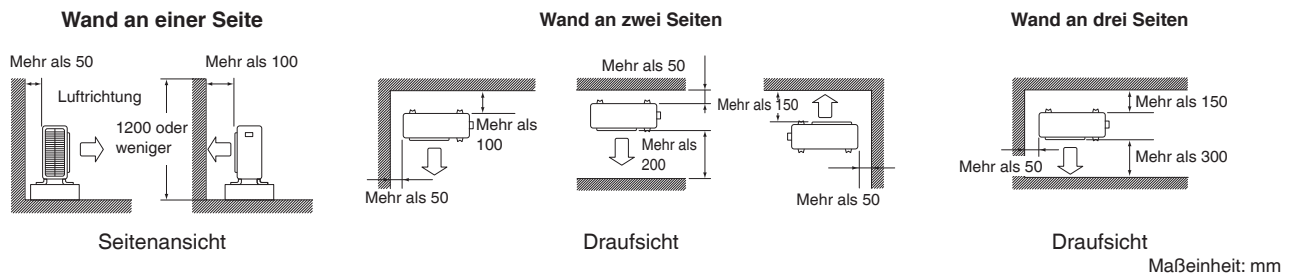

Vorsichtsmaßnahmen bei der Installation des Außengeräts

- Überprüfen Sie die Belastbarkeit und die Neigung der Montagefläche, damit das Gerät während des Betriebs keine Vibrationen oder Lärm verursacht.
- Befestigen Sie das Gerät sicher entsprechend der Fundamentzeichnung mithilfe der Ankerschrauben. (Bereiten Sie 4 Sätze M8 oder M10 Ankerschrauben, Muttern und Unterlegscheiben vor, die im Handel erhältlich sind.)
- Am besten ist es, die Ankerschrauben so einzuschrauben, dass ihr Ende 20mm von der Oberfläche des Fundaments entfernt ist.

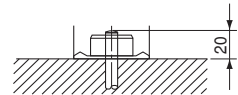

Installation des Außengeräts

1. Installieren des Außengeräts

- 1) Beim Installieren des Außengeräts siehe **“Einen Installationsort auswählen”** auf Seite 5 und **“Zeichnungen für die Installation des Innen-/Außengeräts”** auf Seite 6.
- 2) Wenn Ablassarbeit notwendig ist, befolgen Sie die unten aufgeführten Schritte.

2. Ablassarbeit

- 1) Verwenden Sie zur Entwässerung die Ablaufbuchse (H).
- 2) Wenn der Abflussstutzen durch eine Montagebasis oder den Fußboden abgedeckt ist, stellen Sie zusätzliche Unterteile von mindestens 30mm Höhe unter die Sockel des Außengeräts.
- 3) Verwenden Sie in kalten Regionen keinen Ablaufschlauch für das Außengerät. (Ansonsten friert das Abwasser möglicherweise und beeinträchtigt die Heizleistung.)

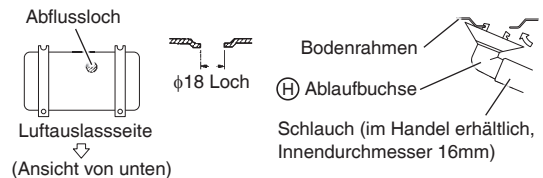

3. Bördelung des Rohrendes

- 1) Schneiden Sie das Rohrende mit einem Rohrschneider.
- 2) Entfernen Sie Grate so, dass die Schnittfläche nach unten zeigt, damit die Späne nicht in das Rohr gelangen.
- 3) Setzen Sie die Bördelmutter auf das Rohr.
- 4) Bördeln Sie das Rohrende.
- 5) Überprüfen Sie die ordnungsgemäße Bördelung.

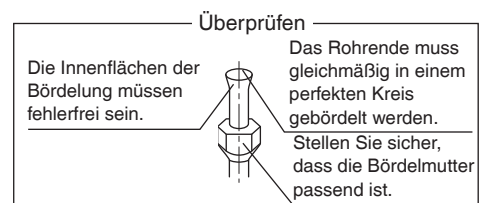
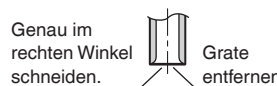

Genau an der Stelle wie unten abgebildet anbringen.

A	Bördelwerkzeug für R32 oder R410A	Konventionelles Bördelwerkzeug	
	Kupplungstyp	Kupplungstyp (starrer Typ)	Flügelmutterttyp (englischer Typ)
A	0-0,5mm	1,0-1,5mm	1,5-2,0mm

⚠️ WARNUNG

- Verwenden Sie an den gebördelten Teilen kein Mineralöl.
- Verhindern Sie, dass Mineralöl in das System gelangt, da dies die Lebensdauer des Geräts verringern würde.
- Verwenden Sie niemals Leitungen, die bereits bei früheren Installationen verwendet wurden. Verwenden Sie nur Teile, die zusammen mit dem Gerät geliefert wurden.
- Installieren Sie niemals einen Trockner an diesem R32-Gerät, damit die Lebensdauer nicht beeinträchtigt wird.
- Das Trockenmaterial könnte sich auflösen und so die Anlage beschädigen.
- Unzureichende Bördelung kann möglicherweise Kühlgaslecks verursachen.

Installation des Außengeräts

4. Kältemittelleitungen

⚠ ACHTUNG

- Verwenden Sie die am Hauptgerät befestigte Bördelmutter. (Das verhindert eine Rissbildung der Bördelmutter durch altersbedingten Verschleiß.)
 - Um Gaslecks zu verhindern, bringen Sie Kältemittelöl nur auf der Innenfläche der Bördelung an. (Verwenden Sie Kältemittelöl für R32.)
 - Verwenden Sie zum Anziehen der Bördelmutter Drehmomentschlüssel, um Beschädigungen der Bördelmutter und dadurch entstehende Gaslecks zu vermeiden.
-
- Richten Sie die Mitte der beiden Bördelungen aus und ziehen Sie die Bördelmutter 3 oder 4 Umdrehungen mit der Hand fest. Ziehen Sie die Mutter dann mit dem Drehmomentschlüssel ganz fest.
 - Für die innere Bördelung kann auch Kältemittelöl für R410A verwendet werden.

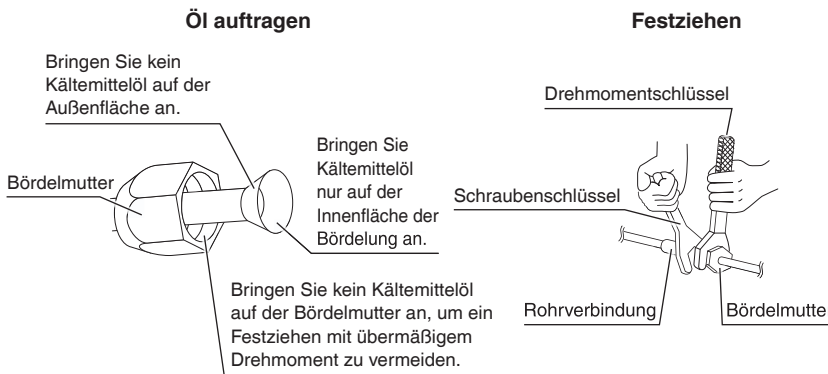

Bördelmutter Anzugsdrehmoment	
Gasseite	Flüssigkeitsseite
9,5mm	6,4mm
32,7-39,9N · m (333-407kgf · cm)	14,2-17,2N · m (144-175kgf · cm)

Ventilkappe Anzugsdrehmoment	
Gasseite	Flüssigkeitsseite
9,5mm	6,4mm
21,6-27,4N · m (220-280kgf · cm)	

Wartungsanschlusskappe Anzugsdrehmoment	
10,8-14,7N · m (110-150kgf · cm)	

5. Verlegung von Kältemittelleitungen

5-1 Vorsichtshinweise zur Handhabung der Rohre

- Schützen Sie das offene Ende des Rohres gegen Staub und Feuchtigkeit.
- Alle Rohrbiegungen sollten so vorsichtig wie möglich vorgenommen werden. Verwenden Sie zum Biegen einen Rohrbieger.

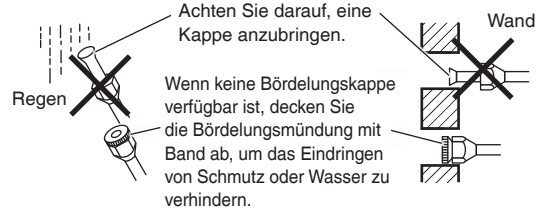

5-2 Auswahl von Kupfer- und Wärmeisulationsmaterial

Bei Verwendung von handelsüblichen Kupferrohren und Formstücken beachten Sie Folgendes:

- Isolationsmaterial: Polyäthylenschaum
Wärmeübertragungsrate: 0,041 bis 0,052W/mK (0,035 bis 0,045kcal/mh°C)
Die Oberflächentemperatur des Kühlgasrohrs erreicht max. 110°C.
Wählen Sie Wärmeisulationsmaterial aus, das dieser Temperatur standhält.
- Stellen Sie sicher, dass Sie sowohl Gas- als auch Flüssigkeitsleitungen isolieren, um die unten stehende Dimensionierung der Isolierung zu erreichen.

Dichten Sie den Rand der Isolierung ab, wenn die Möglichkeit besteht, dass Kondensation vom Absperrventil in das Innengerät durch die Lücke zwischen Isolierung und Rohr tropft.

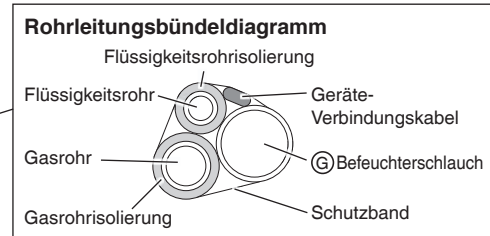
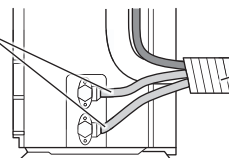

Gasseite	Flüssigkeitsseite	Wärmeisolation Gasrohr	Wärmeisolation Flüssigkeitsrohr
A.D. 9,5mm	A.D. 6,4mm	I.D. 12-15mm	I.D. 8-10mm
Minimaler Biegeradius		Dicke 10mm Min.	
30mm oder mehr			
Dicke 0,8mm (C1220T-O)			

- Verwenden Sie separate Wärmeisulationsrohre für Gas- und Flüssigkühlmittelleitungen.

6. Abführen der Luft mit einer Vakuumpumpe und Überprüfung auf Gaslecks

WARNUNG

- Mischen Sie keine Substanzen außer dem angegebenen Kühlmittel (R32) in den Kühlkreislauf.
- Wenn Kühlgaslecks auftreten, durchlüften Sie den Raum so schnell und so gut wie möglich.
- R32 sowie andere Kühlmittel sollten immer aufgefangen und nie direkt in die Umgebung abgelassen werden.
- **Verwenden Sie Werkzeuge für R32 oder R410A (wie zum Beispiel Mehrzweck-Manometer, Füllschlauch oder Vakuumpumpenadapter).**

- Wenn die Verlegung der Leitungen beendet ist, muss die Luft mit einer Vakuumpumpe abgeführt und eine Überprüfung auf Gaslecks vorgenommen werden.
- Verwenden Sie einen Sechskantschlüssel (4mm), um die Absperrventilstange zu bedienen.
- Alle Kühlmittelleitungsverbindungen sollte mit einem Drehmomentschlüssel mit dem angegebenen Drehmoment angezogen werden.

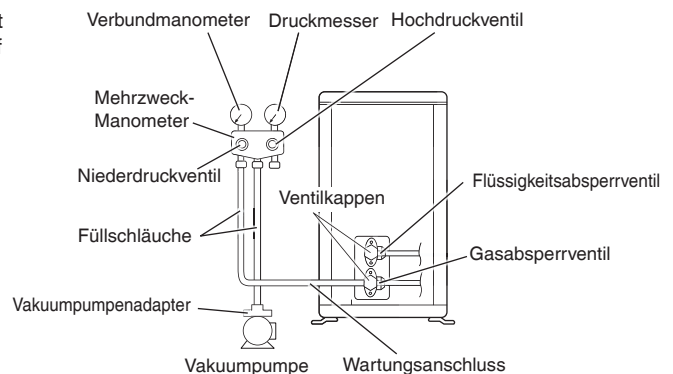

- 1) Verbinden Sie die vorspringende Seite des Füllschlauchs (die von dem Mehrzweck-Manometer kommt) mit dem Wartungsanschluss des Gasabsperrventils.
- 2) Öffnen Sie das Niederdruckventil (Lo) des Mehrzweck-Manometers vollständig und schließen Sie das Hochdruckventil (Hi) vollständig. (Das Hochdruckventil erfordert infolgedessen keinen Betrieb.)
- 3) Betätigen Sie die Vakuumpumpe und stellen Sie sicher, dass das Verbundmanometer $-0,1\text{MPa}$ (-76cmHg) anzeigt. (Die Vakuumpumpe sollte mindestens 10 Minuten in Betrieb sein.)
- 4) Schließen Sie das Niederdruckventil (Lo) des Mehrzweck-Manometers und stoppen Sie die Vakuumpumpe. (Halten Sie diesen Zustand einige Minuten, um sicherzustellen, dass der Zeiger des Verbundmanometers nicht zurückschwingt.)*1
- 5) Entfernen Sie die Abdeckungen vom Flüssigkeitsabsperrventil und vom Gasabsperrventil.
- 6) Drehen Sie den Bolzen des Flüssigkeitsabsperrventils mit einem Sechskantschlüssel um 90° entgegen dem Uhrzeigersinn, um das Ventil zu öffnen.
Schließen Sie es nach 5 Sekunden und prüfen Sie auf Gaslecks.
Prüfen Sie mithilfe von Seifenwasser auf Gaslecks von der Bördelung des Innengeräts, von der Bördelung des Außengeräts und von den Ventilstangen.
Wischen Sie das Seifenwasser nach der Überprüfung ab.
- 7) Trennen Sie den Füllschlauch vom Wartungsanschluss des Gasabsperrventils und öffnen Sie dann die Flüssigkeits- und Gasabsperrventile vollständig. (Versuchen Sie nicht, die Ventilstange weiter als bis zu ihrem Anschlag zu drehen.)
- 8) Ziehen Sie die Ventilkappen und Wartungsanschlusskappen für die Flüssigkeits- und Gasabsperrventile mit einem Drehmomentschlüssel auf das jeweils angegebene Drehmoment fest.

*1 Wenn der Zeiger des Verbundmanometers zurückschwingt, enthält das Kühlmittel möglicherweise Wasser oder es gibt eine lose Rohrverbindung. Überprüfen Sie alle Rohrverbindungen und ziehen Sie die Muttern gegebenenfalls erneut fest und wiederholen dann Schritt 2) bis 4).

Installation des Außengeräts

7. Verkabelung

! WARNUNG

- Verwenden Sie keine angezapften Drähte, Verlängerungskabel oder Starburst-Verbindungen, weil diese zu Überhitzen, elektrischen Schlägen oder Brand führen können.
- Verwenden Sie unbedingt ein Fehlerstrom-Suchgerät. (Schließen Sie den Strom für die Entwässerungspumpe usw. nicht vom Klemmenblock aus an.) Dies könnte zu elektrischen Schlägen oder Brand führen.
- Installieren Sie unbedingt ein Fehlerstrom-Suchgerät. (Eines, das höhere Harmonische verwalten kann.) (Dieses Gerät verwendet einen Inverter, d. h., dass ein Fehlerstrom-Suchgerät verwendet werden muss, das höhere Harmonische verwalten kann, um Funktionsstörungen des Fehlerstrom-Suchgeräts selbst zu vermeiden.)
- Verwenden Sie einen allpoligen Leistungsschalter mit mindestens 3mm Abstand zwischen den Kontaktpunkten.
- Der Fehlerstrom-Schutzschalter muss mit höchstens 30mA arbeiten.
- Schließen Sie das Stromkabel nicht an das Innengerät an. Dies könnte zu elektrischen Schlägen oder Brand führen.

- Schalten Sie den Leistungsschalter nicht ein, bevor alle Arbeiten beendet sind.
 - 1) Isolieren Sie das Kabel ab (20mm).
 - 2) Verbinden Sie die Geräte-Verbindungskabel zwischen Innen- und Außengerät **so, dass die Klemmennummern übereinstimmen**. Ziehen Sie die Klemmschrauben fest. Wir empfehlen, zum Festziehen der Schrauben einen Flachkopfschraubendreher zu verwenden. Die Schrauben sind mit dem Klemmenblock verpackt.

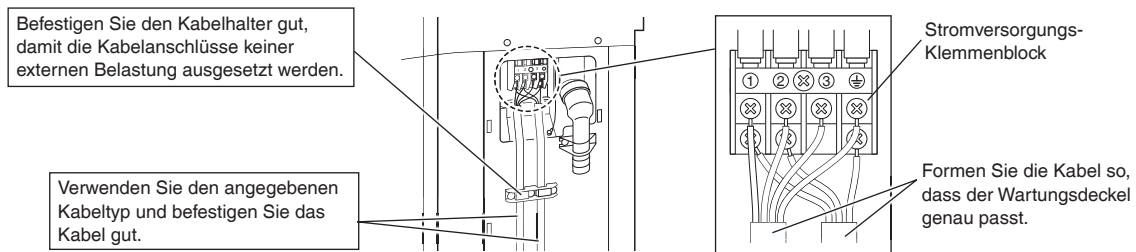
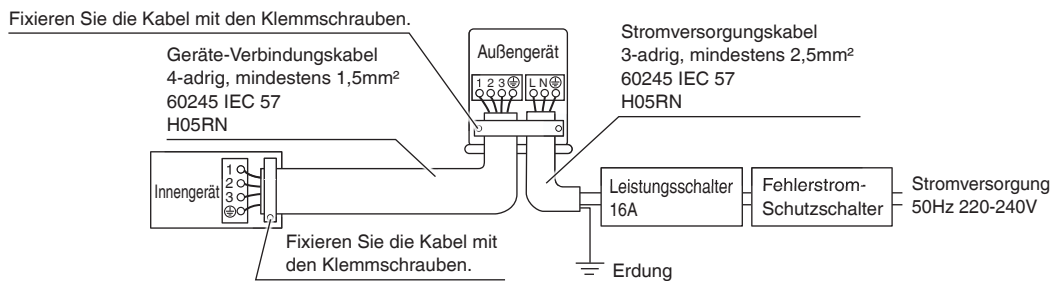

! ACHTUNG

- Beim Verwenden von Litzendraht muss für den Anschluss an den Stromversorgungs-Klemmenblock eine runde Quetschklemme verwendet werden. Bringen Sie die runden Quetschklemmen bis zum abgedeckten Teil an den Drähten an und befestigen Sie diese.



- Verwenden Sie die folgende Methode, wenn Sie eine runde Quetschklemme anbringen.

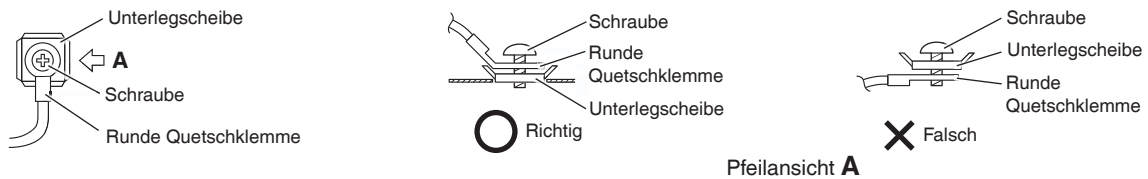

- Verwenden Sie die folgende Methode, wenn Sie einen einadrigen Draht installieren.

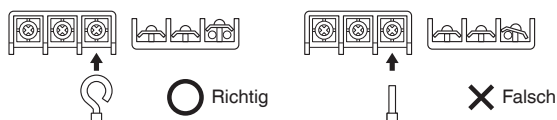

8. Anschließen des Befeuchterschlauchs

- Wenn die Klimaanlage ohne angeschlossenen Befeuchterschlauch ③ betrieben wird, füllt befeuchtete Luft das Außengerät und verursacht möglicherweise einen Kurzschluss auf der Platine. Stellen Sie sicher, dass er angeschlossen ist.
 - 1) Verbinden Sie den Befeuchterschlauch ③ mit dem Außen-Befeuchterkanal.
 - 2) Bringen Sie ein Halteband ④ an, um zu verhindern, dass sich der Befeuchterschlauch ③ löst.

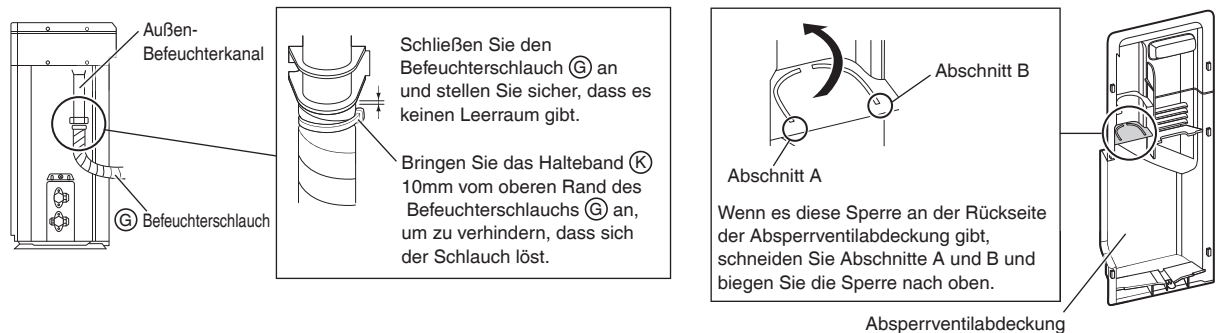

Halteband des Haltebands

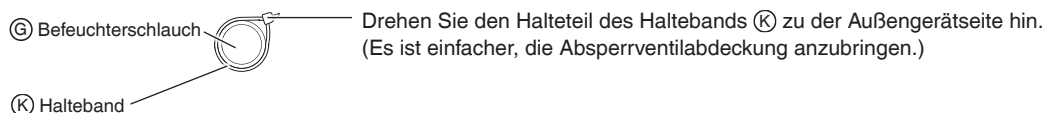

9. Einstellen der Befeuchterschlauchlänge

- Stellen Sie die Befeuchterschlauchlänge ein, um die Befeuchtungskapazität zu gewährleisten. Verwenden Sie zum Einstellen der Befeuchterschlauchlänge die Fernbedienung. Schalten Sie dabei das Gerät ein, damit die Kommunikation zwischen dem Gerät und der Fernbedienung hergestellt wird.
 - 1) Drücken Sie **SETUP** für mindestens 5 Sekunden.
 - Das Standardmenü wird angezeigt.
 - Drücken Sie **CANCEL**, um das Menü zu verlassen, oder führen Sie 60 Sekunden lang keine Operationen durch. Die Anzeige kehrt zur normalen Anzeige zurück.
 - 2) Drücken Sie **▲**. Wählen Sie **"Hose length (Schlauchlänge)"**.
 - 3) Drücken Sie **APPLY**, um den Einstellungsmodus für die Befeuchterschlauchlänge aufzurufen.
 - Stellen Sie sicher, dass Sie die Fernbedienung in Richtung Innengerät ausrichten.
 - Die aktuell eingestellte Befeuchterschlauchlänge wird angezeigt. (Standardmäßig wird keine Einstellung vorgenommen.)
 - 4) Drücken Sie **▲** und stellen Sie die Befeuchterschlauchlänge ein.

Die Befeuchterschlauchlänge kann in 5 Stufen eingestellt werden:

~3M	3,1M~4M	4,1M~6M	6,1M~8M	8,1M~10M
-----	---------	---------	---------	----------
 - 5) Drücken Sie **APPLY**, wenn Sie die Befeuchterschlauchlänge einstellen.
 - Richten Sie die Fernbedienung in Richtung Innengerät aus.
 - 6) Drücken Sie **CANCEL**.
 - Die Einstellung der Befeuchterschlauchlänge ist abgeschlossen.
 - Wenn Sie die Befeuchterschlauchlänge falsch einstellen, löschen Sie die Einstellung mit **"Length Reset (Zurücksetzen der Länge)"** in Schritt 4), und stellen Sie die Länge erneut ein. Wenn die Befeuchterschlauchlänge bereits eingestellt ist, wird in Schritt 4) nur Zurücksetzen angezeigt.
 - Eine falsche Einstellung des Befeuchterschlauchs kann die Leistung beeinträchtigen und Geräusche verursachen. Stellen Sie sicher, dass die Einstellung vorgenommen wurde. (Wenn die Einstellung nicht erfolgt ist, wird der Fehlercode **"UA"** angezeigt.)

< Wenn das Gerät nicht eingeschaltet werden kann >

- Wenn Sie die Befeuchterschlauchlänge einstellen, ohne das Innengerät einzuschalten. Im Schritt 3) oben wird **"Receive failure (Empfangsfehler)"** angezeigt. Jedoch wird nach Durchführung der Schritte 4) und 5) **"Length set (Länge eingestellt)"** angezeigt und die Befeuchterschlauchlänge wird in der Fernbedienung gespeichert. Der Fehlercode **"H"** sollte während der Durchführung der Schritte 4) und 5) angezeigt werden.
- Wenn Sie die Klimaanlage in Betrieb haben, wird die Befeuchterschlauchlänge an das Innengerät gesendet und die Befeuchterschlauchlänge wird eingestellt.

Installationstipps

■ Die Vorderabdeckung entfernen und installieren

• Ausbaumethode

- 1) Haken Sie Ihre Finger in beide Seiten der Vorderabdeckung ein und öffnen Sie die Abdeckung bis zum Anschlag. Durch das weitere Ziehen aus der Stopposition kann die Abdeckung leichter entfernt werden.
- 2) Entfernen Sie die Vorderabdeckung der linken Seite, während Sie die Frontplattenwelle nach außen drücken. (Entfernen Sie die rechte Frontplattenwelle in der gleichen Weise.)
- 3) Ziehen Sie die Vorderabdeckung nach dem Entfernen beider Frontplattenwellen in Ihre Richtung und nehmen Sie sie ab.

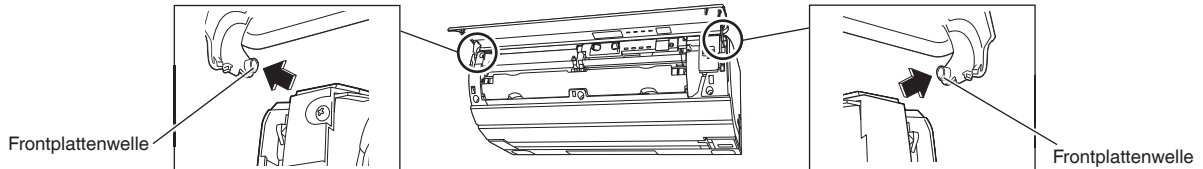

• Einbaumethode

Setzen Sie die rechte und linke Frontplattenwelle an der Vorderabdeckung gleichzeitig in die Wellenlöcher ein und schließen Sie die Abdeckung langsam. (Drücken Sie auf beide Seiten der Vorderabdeckung.)

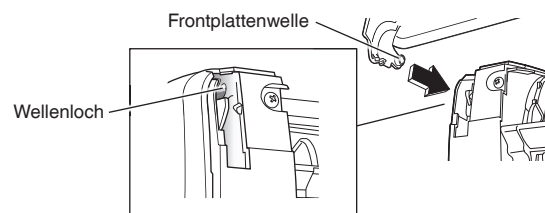

■ Den Frontgrill entfernen und installieren

• Ausbaumethode

- 1) Nehmen Sie die Vorderabdeckung ab.
- 2) Richten Sie die Klappe und die Hilfsklappe nach unten.
- 3) Entfernen Sie die Streamer-Einheit. (Siehe **Abb. 1**)
- 4) Entfernen Sie die Schrauben, die den Frontgrill (rechts) festhalten. (3 Schrauben) (Siehe **Abb. 2**)
- 5) Lösen Sie beim Anheben des Frontgrills (oben) mit dem Flachkopfschraubendreher die Nasen und entfernen Sie den Frontgrill (rechts). (Siehe **Abb. 3**)
- 6) Entfernen Sie die Schrauben, die den Frontgrill (links) festhalten. (2 Schrauben) (Siehe **Abb. 4**)
- 7) Lösen Sie beim Anheben des Frontgrills (oben) mit dem Flachkopfschraubendreher die Nasen und entfernen Sie den Frontgrill (links).
- 8) Führen Sie den Flachkopfschraubendreher ein und entfernen Sie die Schraubenabdeckung. (Siehe **Abb. 5**)
- 9) Entfernen Sie die Schraube, die den Wartungsdeckel hält, und entfernen Sie den Wartungsdeckel. (Siehe **Abb. 6**)
- 10) Lösen Sie die 3 Nasen, während Sie den Mittelteil des Frontgrills (unten) zu sich hin anheben. (Siehe **Abb. 7**)

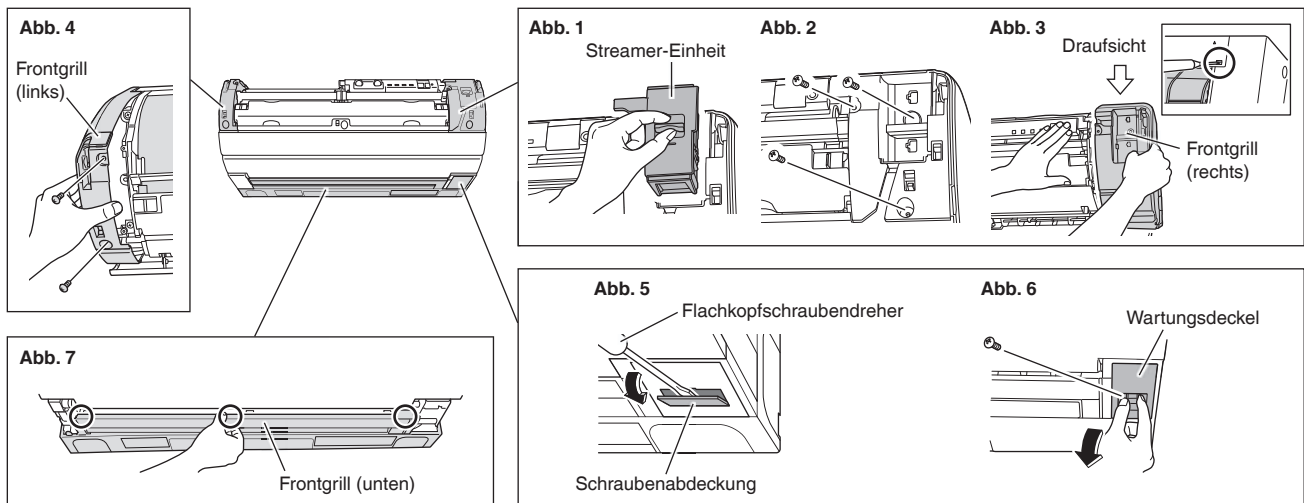

• Einbaumethode

- 1) Befestigen Sie den Frontgrill (unten).
Stellen Sie sicher, dass die Nasen an beiden Seiten fest eingehakt sind. (Siehe **Abb. 8**)
- 2) Bringen Sie den Wartungsdeckel an und befestigen Sie ihn mit einer Schraube.
- 3) Bringen Sie die Schraubenabdeckung an.
- 4) Bringen Sie die Frontgrills (links und rechts) an und ziehen Sie die Einbauschrauben fest (2 Schrauben für die linke Seite und 3 für die rechte Seite).
Die Frontgrills (links und rechts) überschneiden sich mit dem Frontgrill (unten). Gehen Sie beim Anbringen mit Vorsicht vor. (Siehe **Abb. 9**)

Abb. 8



Abb. 9



■ Die verschiedenen Adressen einstellen

- Wenn 2 Innengeräte in einem Raum installiert sind, können 2 drahtlose Fernbedienungen für unterschiedliche Adressen eingestellt werden. Ändern Sie die Adresseinstellung für eins der beiden Geräte.
- Weitere Information finden Sie in der Bedienungsanleitung.

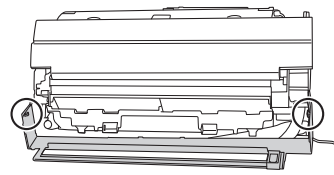
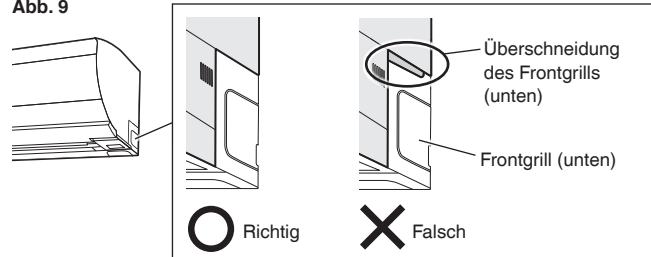
■ Anschluss an das HA-System

(Drahtgebundene Fernbedienung, Zentralfernbedienung usw.)

- 1) Entfernen Sie Vorderabdeckung, die Streamer-Einheit und den Frontgrill (rechts). (3 Schrauben) (Siehe Seite 17)
- 2) Entfernen Sie die Abdeckung des elektrischen Schaltkastens. (3 Nasen)
- 3) Führen Sie das HA-Verbindungskabel in den HA-Anschluss "S21" (weiß) ein.
- 4) Führen Sie das HA-Verbindungskabel.
- 5) Bringen Sie die Abdeckung des elektrischen Schaltkastens wieder an ihrer ursprünglichen Position an. (3 Nasen)
- 6) Bringen Sie den Frontgrill (rechts), die Streamer-Einheit und die Vorderabdeckung wieder an ihren ursprünglichen Positionen an.

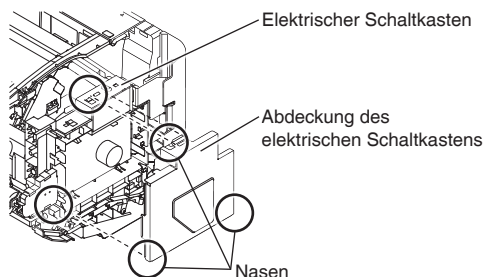

Das HA-Verbindungskabel verlegen

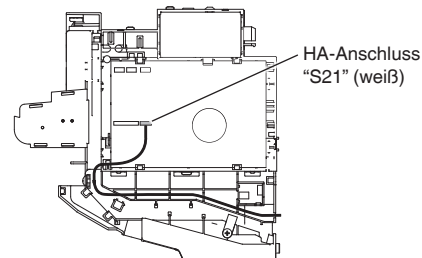

■ Abpump-Betrieb

Zum Schutz der Umwelt stellen Sie sicher, dass Sie abpumpen, wenn Sie das Gerät umsetzen oder entsorgen.

- 1) Entfernen Sie die Ventilkappe vom Flüssigkeitsabsperrentil und vom Gasabsperrentil.
- 2) Führen Sie einen Zwangskühlbetrieb aus.
- 3) Schließen Sie nach 5 bis 10 Minuten das Flüssigkeitsabsperrentil mithilfe eines Sechskantschlüssels.
- 4) Schließen Sie das Gasabsperrentil nach 2 bis 3 Minuten und stoppen Sie den Zwangskühlbetrieb.

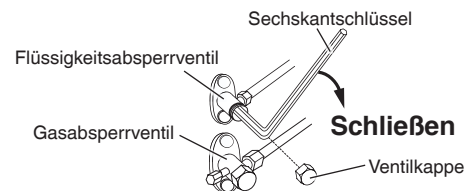

Bringen Sie die Ventilkappe nach dem Betrieb wieder an der ursprünglichen Position an.

< Zwangskühlbetrieb >

Verwenden des Innengerät-EIN/AUS-Schalters

Öffnen Sie die Vorderabdeckung und drücken Sie den Innengerät-EIN/AUS-Schalter für mindestens 5 Sekunden. (Der Betrieb startet.)

- Der Zwangskühlbetrieb hält automatisch nach etwa 15 Minuten an.
Um den Betrieb zu stoppen, drücken Sie den Innengerät-EIN/AUS-Schalter.

⚠ ACHTUNG

Nach dem Schließen des Flüssigkeitsabsperrentils schließen Sie das Gasabsperrentil innerhalb von 3 Minuten und stoppen Sie dann den Zwangskühlbetrieb.

Probelauf und Prüfung

1. Einstellen der Position, an der das Innengerät installiert ist

- Durch Einstellen der Form des Raums und dem Verhältnis zur Montageposition kann eine ordnungsgemäße Luftstromrichtung erzielt werden. Ist diese Einstellung nicht korrekt, wird je nach Luftstrom-Einstellungen möglicherweise keine ordnungsgemäße Innentemperatur erreicht.

Weitere Information finden Sie in der Bedienungsanleitung.

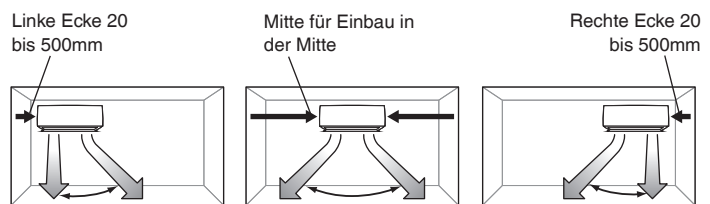

- Drücken Sie **SET UP**.
- Drücken Sie **↑**, um **"INSTALLED POSITION (MONTAGEPOSITION)"** auszuwählen, und drücken Sie dann **APPLY**.
- Wählen Sie den entsprechenden Punkt und drücken Sie **APPLY**.

2. Einbau des Luftreinigungs- und Deodorierungsfilters

- Öffnen Sie die Vorderabdeckung und entfernen Sie die Staubbox. Ziehen Sie den Filteranschlagrahmen (gelb) auf der rechten Seite nach unten.

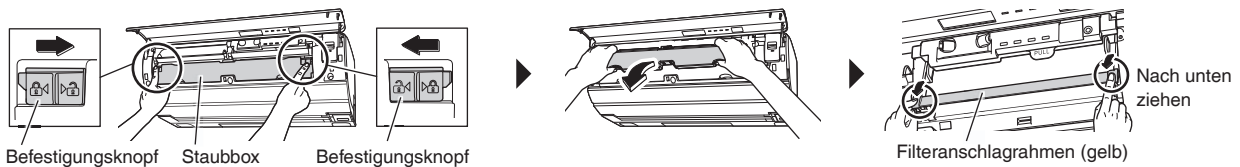

- Richten Sie die Anzeigeeinheit (schwarz) nach oben und entfernen Sie den Luftfilter.

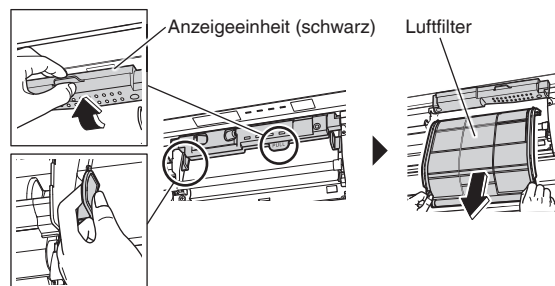

- Bringen Sie den Luftreinigungs- und Deodorierungsfilter **B** an.

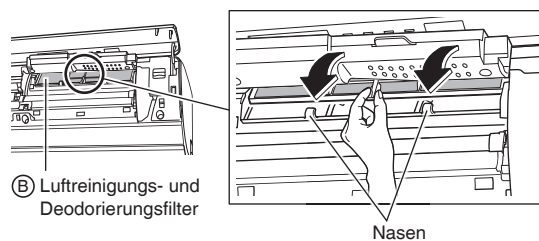

- Bringen Sie den Luftfilter und die Staubbox wieder an ihren ursprünglichen Positionen an.





3. Probelauf und Prüfung

3-1 Messen Sie die Versorgungsspannung und stellen Sie sicher, dass sie sich im angegebenen Bereich befindet

3-2 Der Probelauf sollte entweder im KÜHLEN- oder im HEIZEN-Betrieb ausgeführt werden

- Wählen Sie im KÜHLEN-Betrieb die niedrigste Programmtemperatur, wählen Sie im HEIZEN-Betrieb die höchste Programmtemperatur.
 - Je nach Innentemperatur ist der Probelauf möglicherweise in jedem Modus deaktiviert. Verwenden Sie für den Probelauf die Fernbedienung, wie unten beschrieben.
 - Nach Abschluss des Probelaufs stellen Sie die Temperatur auf eine normale Stufe ein (26°C bis 28°C im KÜHLEN-Betrieb, 20°C bis 22°C im HEIZEN-Betrieb).
 - Zum Schutz deaktiviert das System nach dem Ausschalten den Neustart für 3 Minuten.

3-3 Um einen Probelauf für den Befeuchterbetrieb durchzuführen, aktivieren Sie den Probelaufmodus von der Fernbedienung aus entsprechend den unten stehenden Anweisungen und drücken Sie 





Probelauf von der Fernbedienung aus
1) Drücken Sie  für mindestens 5 Sekunden. (Das Standardmenü wird angezeigt.)
2) Drücken Sie  , um "Test mode (Prüfmodus)" auszuwählen, und drücken Sie  . <ul style="list-style-type: none"> Das Gerät schaltet in den Probelaufmodus und auf dem Bildschirm wird  angezeigt.
3) Drücken Sie die Taste für den Betriebsmodus (KÜHLEN/HEIZEN/BEFEUCHTEN), den Sie prüfen möchten. <ul style="list-style-type: none"> Der Probelauf hält automatisch nach etwa 30 Minuten an. Um einen Probelauf zu beenden, drücken Sie  .

3-4 Betreiben Sie das Gerät entsprechend der Bedienungsanleitung, um zu prüfen, ob es normal funktioniert

3-5 Stellen Sie sicher, dass die Klimaanlage nicht in Betrieb ist, bevor Sie einen FILTERREINIGUNG-Betrieb ausführen

- 1) Drücken Sie  und stellen Sie sicher, dass der FILTERREINIGUNG-Betrieb fehlerfrei funktioniert.

3-6 Setzen Sie nach dem Probelauf den Gesamtstromverbrauch zurück

- 1) Drücken Sie  .
- 2) Drücken Sie , um "RESET USED POWER (ENERGIEVERBRAUCH ZURÜCKSETZEN)" auszuwählen, und drücken Sie dann  .
- 3) "RESET with APPLY (ZURÜCKSETZEN mit ANWENDEN)" wird angezeigt. Wenn Sie  drücken, wird der Gesamtstromverbrauch zurückgesetzt.
- Auch wenn die Klimaanlage nicht in Betrieb ist, verbraucht sie Strom. Wenn der Kunde das Gerät nicht bald nach seiner Installation benutzt, schalten Sie den Leistungsschalter aus, um keinen Strom zu verschwenden.

4. Prüfposten

Prüfposten	Symptom	Überprüfen
Innen- und Außengeräte sind ordnungsgemäß auf stabilen Sockeln installiert.	Fall, Vibration, Geräusche, engerer erfassbarer Bereich des Sensors für INTELLIGENTES AUGE	
Sind der Luftfilter und die Staubbox ordnungsgemäß angebracht?	Geräusche, Wasserlecks, FILTERREINIGUNG-Betrieb deaktiviert	
Ist der Luftreinigungs- und Deodorierungsfilter angebracht?	Geräusche, Wasserlecks, FILTERREINIGUNG-Betrieb deaktiviert	
Haben Sie eine Dichtigkeitsprüfung durchgeführt, um sicherzustellen, dass es keine Kühlgaslecks gibt?	Unvollständige Kühlen-/Heizen-Funktion	
Kühlgas- und Flüssigkeitsrohre und Innen-Ablaufschlauchverlängerung sind wärmeisoliert.	Wasserlecks	
Ablaufleitung ist ordnungsgemäß installiert.	Wasserlecks	
Haben Sie den Kunden gefragt, ob Ablassarbeit für das Außengerät notwendig ist?	Tropfen von Abwasser aus dem Loch im Boden des Außengeräts	
Macht der Ablaufschlauch ungewöhnliche Geräusche (Klopfen), wenn der Lüftungsventilator oder ähnliches genutzt wird?	Geräusche (Verwendung der optionalen Luftabschalt-Ablassschraube)	
Das System ist ordnungsgemäß geerdet.	Gefahr von Stromschlägen	
Die angegebenen Kabel werden für die Geräte-Verbindungskabel verwendet.	Funktionsunfähig oder Brandschäden	
Lufteinlass oder Luftauslass des Innen- oder Außengeräts hat freien Zugang zur Luft.	Unvollständige Kühlen-/Heizen-Funktion	
Absperrventile sind geöffnet.	Unvollständige Kühlen-/Heizen-Funktion	
Innengerät empfängt die Befehle der Fernbedienung ordnungsgemäß.	Funktionsunfähig	
Haben Sie die Adresseinstellung geprüft?	Funktionsunfähig	
Haben Sie die Befeuchterschlauchlänge eingestellt?	<ul style="list-style-type: none"> Die BETRIEBS-Lampe blinkt für etwa 2 Minuten ab dem Einschalten, während die Klimaanlage gestoppt ist. Schlechte Leistung und Geräusche 	
Haben Sie die Form des Raums ordnungsgemäß eingestellt?	Schlechte Kühlleistung	

DAIKIN INDUSTRIES, LTD.

Head office:

Umeda Center Bldg., 2-4-12, Nakazaki-Nishi,
Kita-ku, Osaka, 530-8323 Japan

Tokyo office:

JR Shinagawa East Bldg., 2-18-1, Konan,
Minato-ku, Tokyo, 108-0075 Japan
<http://www.daikin.com>

DAIKIN EUROPE N.V.

Zandvoordestraat 300, B-8400 Oostende, Belgium



The two-dimensional bar code is
a manufacturing code.

3P338604-2E M13B029B (1903) HT