

# FENSTER-KLIMAANLAGE

ASW-09BI, ASW-12BI



# ERKLÄRUNG DER SYMBOLE

---



**GEFAHR**

Bezeichnet gefährliche Situationen. Werden sie nicht verhindert, führen sie zu Tod oder schweren Verletzungen.



**WARNUNG**

Bezeichnet gefährliche Situationen. Werden sie nicht verhindert, können sie zu Tod oder schweren Verletzungen führen.



**HINWEIS**

Bezeichnet gefährliche Situationen. Werden sie nicht verhindert, können sie zu leichten oder mittleren Verletzungen führen.

***BEMERKUNG***

Bezeichnet wichtige Informationen. Werden sie nicht beachtet, können Schäden am Vermögen entstehen.



Bezeichnet die Gefahr, die zu der Kategorie WARNUNG oder HINWEIS gehört.

## Inhaltsverzeichnis

---

Vielen Dank, dass Sie diese Klimaanlage ausgewählt haben. Die Konstruktion der Anlage ergibt sich aus den Anforderungen an maximale Effizienz, minimalen Geräuschpegel und Sicherung des Wärmekomforts. Vor dem Gebrauch der Anlage lesen Sie bitte die vorliegende Bedienungsanleitung sorgfältig durch, und bewahren Sie sie, um notwendige Informationen aussuchen zu können.

<b>Beschreibung und Installation der Anlage .....</b>	<b>2</b>
Kältemittel.....	2
Anweisungen .....	3
Installation .....	4
Installationshinweise.....	7
Funktion.....	8
Benötigte Stromversorgung .....	9
<b>Betrieb der Anlage .....</b>	<b>10</b>
Beschreibung des Gerätes .....	10
Richtung der ausgeblasenen Luft einstellen .....	10
Fernbedienung .....	11
Bedientafel.....	16
Tipps für den Betrieb .....	17
Hinweis.....	18
<b>Pflege und Wartung .....</b>	<b>20</b>
Fehlerbehandlung.....	21
Kundendienst.....	22
Gefahrlose Handhabung des brennbaren Kältemittels.....	23
Wartungsanweisungen .....	23
Löten .....	24
Kältemittel nachfüllen.....	24
Sicherheitshinweise zum Transport und zur Lagerung .....	24

Personen (inkl. Kinder), die aufgrund ihrer physischen, sensorischen oder geistigen Fähigkeiten oder ihrer Unerfahrenheit oder Unkenntnis nicht in der Lage sind, die Anlage sicher zu bedienen, müssen bei der Bedienung beaufsichtigt werden bzw. von der für ihre Sicherheit verantwortlichen Person unterwiesen werden.

Kinder müssen beaufsichtigt werden, damit sie nicht mit dem Gerät spielen.



Dieses Symbol bedeutet, dass dieses Produkt in den EU-Ländern nicht in den normalen Restmüll gegeben werden darf. Lassen Sie das Produkt verantwortungsbewusst wiederverwerten, um mögliche Umwelt- oder Gesundheitsschäden durch unkontrollierte Entsorgung zu vermeiden und Recycling von Rohstoffen zu unterstützen. Für gebrauchte Anlagen nutzen Sie die entsprechenden Sammelstellen, oder erkundigen Sie sich an Ihrem Händler. Er kann das gebrauchte Produkt zur umweltschonenden Wiederverwertung übernehmen.

R32: 675

# BESCHREIBUNG UND INSTALLATION DER ANLAGE

Lesen Sie bitte die vorliegende Bedienungsanleitung vor der ersten Verwendung der Anlage aufmerksam durch.



Die Anlage wird mit brennbarem Kältemittel R32 gefüllt.



Vor der ersten Verwendung der Anlage lesen Sie zuerst die Bedienungsanleitung durch.



Vor der Installation der Anlage lesen Sie zuerst die Installationsanleitung durch.



Vor einer Reparatur der Anlage lesen Sie zuerst die Serviceanleitung durch.

Die Abbildungen in dieser Anleitung dienen nur zur Orientierung und können vom tatsächlichen Aussehen der Anlage abweichen. Maßgeblich ist das tatsächliche Aussehen der Anlage.

## Kältemittel

- Zur Sicherstellung der Funktionalität der Klimaanlage läuft ein spezielles Kältemittel im System um. Das eingesetzte Kältemittel R32 gehört zu fluorierten Kohlenwasserstoffen und wurde speziell gereinigt. Das Kältemittel ist brennbar und geruchsfrei. Zufällig ausgelaufenes Kältemittel kann unter Umständen explodieren. Die Brennbarkeit des Kältemittels ist jedoch sehr niedrig. Es kann nur mit Feuer entzündet werden.
- Im Vergleich zu üblichen Kältemitteln ist das R32 umweltfreundlich. Dadurch wird die Umwelt nicht verunreinigt und die Ozonschicht nicht beschädigt. Auch sein Treibhauseffekt ist niedrig. Das R32 hat sehr gute thermodynamische Eigenschaften. Dank diesem Umstand kann ein tatsächlich hoher energetischer Wirkungsgrad erreicht werden. Dadurch kann die Kältemittelmenge innerhalb der Anlage reduziert werden.

## WARNUNG:

- Zur Beschleunigung des Enteisungsprozesses oder zur Reinigung der Anlage verwenden Sie keine anderen als die vom Hersteller empfohlenen Mittel. Muss eine Reparatur durchgeführt werden, rufen Sie den nächstliegenden autorisierten Kundendienst.
- Sämtliche Reparaturen, die von nicht entsprechend qualifizierten Personen durchgeführt werden, können gefährlich sein.
- Die Anlage muss in einem Raum installiert werden, in dem sich keine brennbaren Stoffe entzünden können – im Raum dürfen sich nicht offene Flammen, eingeschalteter Gasbrenner oder elektrische Heizung mit glühenden Spiralen befinden.
- Zerlegen Sie die Anlage nicht, und werfen Sie sie nicht ins Feuer weg.
- Die Anlage soll in einem Raum, dessen Bodenfläche größer ist als  $4 \text{ m}^2$ , installiert werden.
- Die Anlage wird mit brennbarem Kältemittel R32 gefüllt. Bei Reparaturen sind die Herstellerhinweise genau zu befolgen.
- Bedenken Sie, dass das Kältemittel geruchsfrei ist.
- Lesen Sie die entsprechende Fachanleitung.



# Anweisungen



## Warnung

Diese Anlage darf auch durch Kinder ab 8 Jahren oder Personen mit geminderten physischen, sensorischen oder mentalen Fähigkeiten oder mit ungenügenden Erfahrungen oder Kenntnissen benutzt werden, wenn sie beaufsichtigt werden, oder wenn sie in der gefahrlosen Verwendung der Anlage unterwiesen wurden und sich der möglichen Risiken bewusst sind. Kinder dürfen nicht mit dem Gerät spielen.

Kinder dürfen nicht die Anlage ohne Aufsicht reinigen oder pflegen.

Die Klimaanlage muss gemäß den nationalen Normen und Vorschriften installiert werden. Die Klimaanlage muss ordnungsgemäß geerdet werden. Bei fehlerhafter Erdung besteht Stromschlaggefahr.

- Schließen Sie die Klimaanlage nicht an eine Steckdose an, an die auch andere Anlagen angeschlossen werden. Sonst besteht Brandgefahr.
- Installieren Sie einen Sicherungsschalter. Sonst kann es zu einer Beschädigung der Anlage kommen.
- Schützen Sie die Fernbedienung vor Wasser, sonst kann sie beschädigt werden.
- Besprühen Sie die Klimaanlage nicht mit Wasser. Dies kann zu elektrischem Schlag oder Störung führen.
- Führen Sie Ihre Finger oder andere Gegenstände nicht in den Lufterlass oder den Luftauslass ein. Sonst kann es zu Verletzungen von Personen oder anderen Schäden kommen.
- Treten Sie auf die Klimaanlage nicht, und legen Sie keine Gegenstände darauf. Sonst kann es zu Verletzungen von Personen oder anderen Schäden kommen.
- Blockieren Sie nicht den Lufterlass oder den Luftauslass. Dies kann zu Störungen führen.
- Vor der Reinigung trennen Sie die Klimaanlage von der Stromversorgung. Sonst besteht Stromschlaggefahr.
- Reparieren Sie die Klimaanlage nicht selbst. Sonst besteht elektrische Schlag- oder andere Schadensgefahr.
- Muss die Klimaanlage repariert werden, rufen Sie den Händler.
- Die Instandhaltung muss vom entsprechend qualifizierten Fachpersonal durchgeführt werden. Sonst besteht Verletzungs- oder andere Schadensgefahr.
- Personen (inkl. Kinder), die aufgrund ihrer physischen, sensorischen oder geistigen Fähigkeiten oder ihrer Unerfahrenheit oder Unkenntnis nicht in der Lage sind, die Anlage sicher zu bedienen, müssen bei der Bedienung beaufsichtigt werden bzw. direkt nach Anweisungen handeln.
- Kinder müssen beaufsichtigt werden, damit sie nicht mit dem Gerät spielen.

Bei der Installation der Klimaanlage installieren Sie geeigneten Sicherungsschalter und Stromschutzschalter.

Verwenden Sie einen unabhängigen Speisekreis und einen Sicherungsschalter, dessen Parameter den einschlägigen Sicherheitsnormen entsprechen.

## Betriebstemperaturbereich

	Innenseite DB/WB (°C)	Außenseite DB/WB (°C)
max. Kühlung	32 / 23	43 / –
max. Heizung	27 / –	24 / 18

Der Betriebstemperaturbereich (Außentemperaturen) bei einem nur zum Kühlen Gerät beträgt von 18–43 °C, bei einem Wärmepumpengerät von -7–43 °C.

# Installation

## Installationsanweisungen

Die Fenster-Klimaanlage ist nicht billig, und bei fehlerhafter Installation können große Schäden entstehen! Lassen Sie die Installation der Anlage von entsprechend qualifiziertem Fachpersonal durchführen. Installieren Sie die Anlage nicht selbst. Sonst können wir nicht für eventuelle Schäden verantwortlich gemacht werden.



## Installationsort

- Vom ausgewählten Installationsort aus muss sich Kondensat einfach ableiten lassen.
- Installieren Sie die Klimaanlage in einem ausreichenden Abstand von Fernseh- oder Radioempfänger, um Bild- oder Tonstörung zu vermeiden.
- Bevor die Anlage an Orten mit Salzpartikeln (z. B. in der Nähe von Meeresküste) oder Schwefelgasen (z. B. in der Nähe von Thermalquellen) in der Luft installiert wird, beraten Sie sich mit dem Händler.
- Vermeiden Sie Orte, an denen brennbares Gas entweichen kann.
- Vermeiden Sie andere Wärmequellen oder direktes Sonnenlicht.
- Vermeiden Sie Orte, die für Kinder einfach erreichbar sind.
- Verwenden Sie das Gerät nicht in unmittelbarer Nähe von Wäscherei, Badewanne, Dusche oder Schwimmbecken.
- Soll die Fenster-Klimaanlage mit Fernbedienung an einem Ort mit starken elektromagnetischen Interferenzen installiert werden, beraten Sie sich mit dem Händler, um möglichen Störungen des Anlagenbetriebs vorzubeugen.

## Installationsverfahren

- Am ausgewählten Installationsort sollen sich keine Hindernisse in der Umgebung des Gerätes befinden. Die elektrische Steckdose muss leicht zugänglich sein.
- Die Maße der Installationsöffnung müssen die Abmessungen des Gerätes etwas überschreiten.
- Wählen Sie den Installationsort gemäß der folgenden Skizze aus.

Mindestabstände der Hindernisse vom installierten Fenstergerät: 300 mm oben, 1500 mm unten, 500 mm links, 500 mm rechts, 1500 mm vorn.

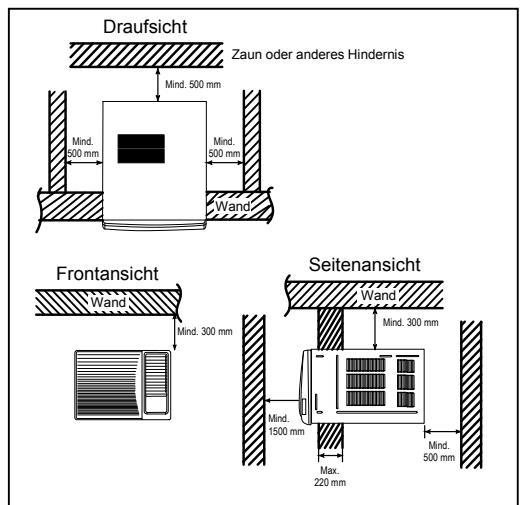

## Installation des eigentlichen Gerätes

1. Entfernen Sie den Aufkleber von der Frontplatte.
2. Schieben Sie das Gerät in die Installationsöffnung.
  - Installieren Sie das Gerät mit einem leichten Gefälle nach hinten (ca. 6–10 mm), um Geräusch und Vibrationen nicht zu erhöhen. (Siehe Abbildung rechts.)
  - Der Installationsort muss ausreichend stabil sein, um Geräusch oder Vibrationen nicht zu verstärken.
3. Füllen Sie die Lücken um das Gehäuse mit Schaumdämmstoff.

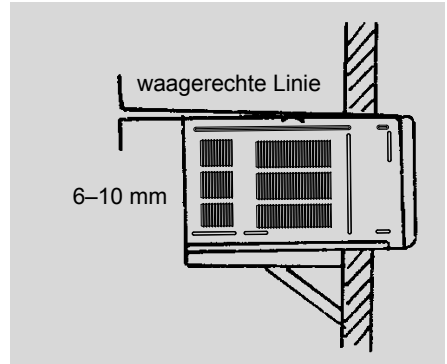

## Installation von Zusatzeinrichtungen

- Verwenden Sie metallische Stütze  
Die Installationsöffnung muss ausreichend fest sein, um die Klimaanlage tragen zu können. Sonst muss eine externe Stütze aus Metall benutzt werden. Die Stütze soll am Gebäude abgebracht werden (siehe Abbildung rechts).
- Verwenden Sie Sonnendach  
Die Klimaanlage soll gegen Fremdkörper sowie Sonnenlicht geschützt werden. Ist keine Abdeckung für die Anlage vorhanden, lassen Sie vom Händler ein Schirmdach installieren. Achten Sie darauf, dass das Schirmdach die Luftzufuhr am Seitengitter nicht blockiert.

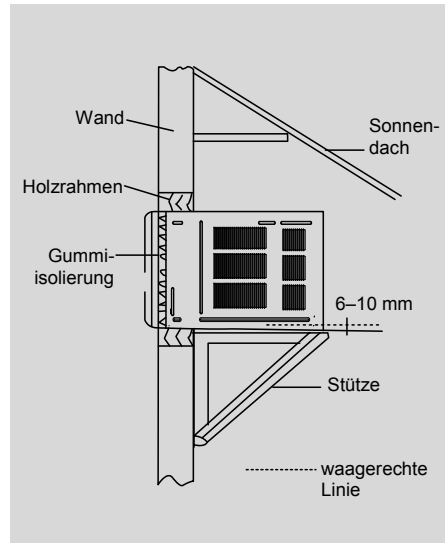

## Wasserablauf

Vor dem Gebrauch müssen Kondensatschale und Ablaufschlauch installiert werden. Der Ablaufschlauch gehört nicht zum Lieferumfang. Sie müssen einen geeigneten Schlauch anhand der Bedingungen am Installationsort selbst kaufen. Die Kondensatschale und den Ablaufschlauch installieren Sie gemäß den folgenden Schritten.

1. Ziehen Sie den Rahmen aus dem Gehäuse.
2. Bauen Sie die Kondensatschale in der Ecke des Gehäuses mit 2 Schrauben an.
3. Schließen Sie den Ablaufschlauch am Ablaufnippel in der Unterseite der Kondensatschale an.
4. Schieben Sie den Rahmen in seine ursprüngliche Position im Gehäuse.

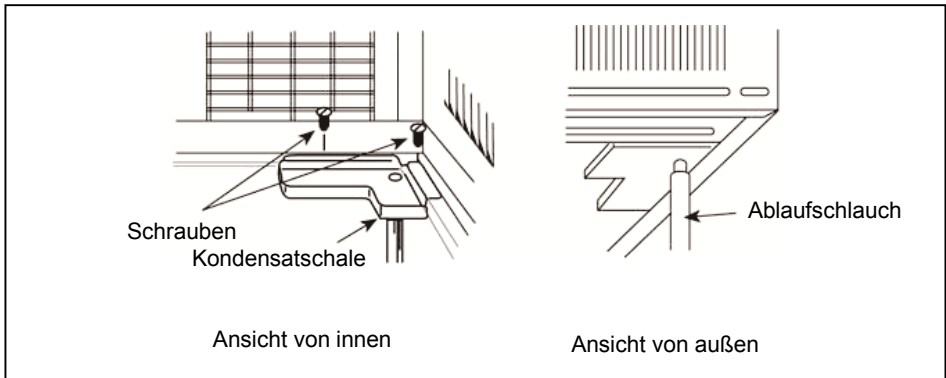

Die Klimaanlage ist so konstruiert, dass das Kondensat auf die Wendel im Verflüssiger gespritzt wird, um die Kühlwirkung zu maximieren. Falls Sie durch das Geräusch des spritzenden Wassers belästigt werden, können Sie den Stopfen aus dem Rahmen entfernen, um den Geräuschpegel zu reduzieren. Dadurch wird jedoch auch die Leistung etwas reduziert.



# Installationshinweise

## Umsetzung

Vor einem Wechsel des Installationsortes rufen Sie bitte zuerst den Händler. Diese Tätigkeit muss unter Führung einer entsprechend qualifizierten Fachkraft erfolgen. Diese Arbeit ist gebührenpflichtig.

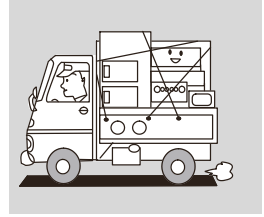

## Geräusch

- Installieren Sie die Anlage an einem ausreichend stabilen Ort, um erhöhtes Geräusch und Vibrationen zu vermeiden.
- Geben Sie nichts vor den Luftauslass am äußeren Teil des Gerätes, um Geräuscherhöhung zu vermeiden.
- Achten Sie darauf, dass die ausgeblasene warme Luft oder das Geräusch nicht Ihre Nachbarn belästigen.
- Sind ungewöhnliche Geräusche von der Anlage während des Betriebs hörbar, rufen Sie den Händler.
- Verwenden Sie eine Sicherheitshalterung.

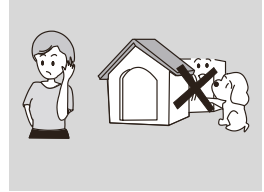

## Elektrischer Anschluss

- Die Anlage muss ordnungsgemäß geerdet werden.
- Für die Stromversorgung muss ein unabhängiger Stromkreis reserviert werden. Schließen Sie die Anlage nicht über ein Verlängerungskabel an. Ein fehlerhafter Kontakt kann zu Überhitzung des Kabels oder Brand führen.
- Ziehen Sie nicht kräftig am Netzanschlusskabel.
- Bei elektrischem Festanschluss muss der Stromkreis einen FI-Schutzschalter mit einem Auslösestrom von 30 mA enthalten.
- Der Anschluss des Netzanschlusskabels an die Klimaanlage sowie die Anschlussart der einzelnen Elemente müssen dem Schaltplan der Anlage entsprechen.
- Die Klimaanlage muss gemäß den nationalen Normen und Vorschriften installiert werden.
- Bei Festanschluss am Stromnetz muss dem Gerät ein allpoliger Trennschalter vorgeschaltet werden, dessen Kontakte im geöffneten Zustand einen Abstand von mind. 3 mm aufweisen.
- Im Speisekreis muss ein Sicherungsschalter zum Schutz gegen Kurzschluss und Überlastung installiert sein.
- Das Netzanschlusskabel muss bei Beschädigung von Hersteller, Händler oder entsprechend qualifizierter Person ausgetauscht werden, um mögliche Gefahren zu minimieren.
- Sämtliche Arbeiten an der elektrischen Anlage müssen gemäß den gültigen Staats- und elektrotechnischen Normen durchgeführt werden.



# Funktion

## Einführung

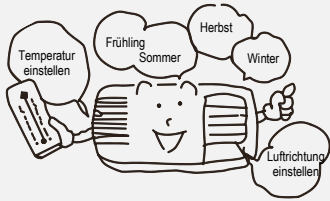

Die Fenster-Klimaanlagen können die Raumtemperatur regeln und die Luft entfeuchten. So werden Ihre Arbeit, Studium und Leben angenehmer. Sie können in Wohngebäuden, Läden, Hotels, Büros, Bibliotheken, Labors usw. eingesetzt werden.

### Kühlen im Sommer

In heißem Sommer kann die Klimaanlage die Luft im Raum durch Übertragen der Wärme ins Freie abkühlen.

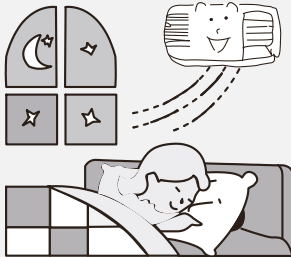

### Entfeuchten bei Regen oder während feuchter Saison

Die Klimaanlage kann die Luft ohne Temperaturabfall im Raum entfeuchten und trockenes und angenehmes Klima zu erzeugen.



### Heizen im Winter

(nur bei Geräten mit Heizfunktion)

In kaltem Winter kann die Klimaanlage die Luft im Raum erwärmen.



# Benötigte Stromversorgung



## Nennspannung:

- Bei einer zu hohen Spannung beschädigen sich die elektrischen Bauteile. Bei einer zu niedrigen Spannung vibriert der Kompressor stark, wodurch das Kältesystem, der Kompressor oder die elektrischen Bauteile einfach beschädigt werden können.

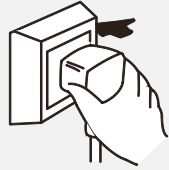

ASW-0981, ASW-1281: 230 V~, 50 Hz



- An die Anlage muss ein Erdleiter angeschlossen werden.
- Die Anlage muss aus einer nur zu diesem Zweck bestimmten Steckdose gespeist werden. Die Steckdose und das Stromnetz müssen den elektrotechnischen Normen entsprechen. Die Anlage muss ordnungsgemäß geerdet werden.
- Bei elektrischem Festanschluss müssen ein FI-Schutzschalter und ein Sicherungsschalter mit entsprechenden Parametern im Stromkreis installiert sein.



## Erdleiter

Schließen Sie den Erdleiter nicht an die folgenden Stellen, um eine zuverlässige Erdung sicherzustellen:

Wasserleitung

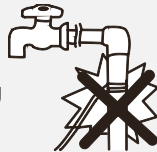

# BETRIEB DER ANLAGE

## Beschreibung des Gerätes

Die Abbildung der Anlage dient nur zur Orientierung. Maßgeblich ist das tatsächliche Aussehen der Anlage.

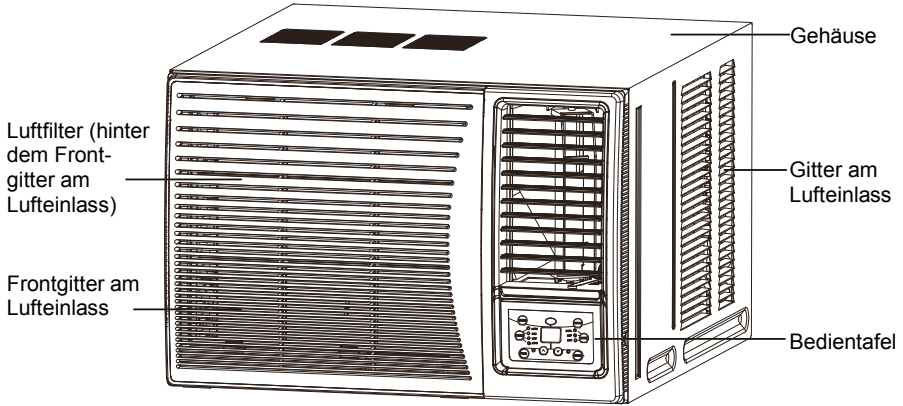

## Richtung der ausgeblasenen Luft einstellen

### Vertikale Luftablenklamellen

(zum Einstellen des ausgeblasenen Luftstroms nach oben/unten)

Die Richtung des ausgeblasenen Luftstroms wird durch Einstellen der vertikalen Luftablenklamellen nach oben/unten oder horizontal eingestellt.

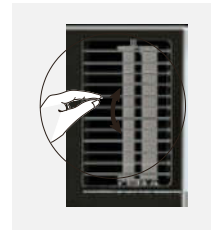

# Fernbedienung

## Tasten auf der Fernbedienung



1. ON/OFF-Taste (EIN/AUS)
2. MODE-Taste (Betriebsart)
3. + / - Taste (Erhöhen/Verringern)
4. FAN-Taste (Gebläsedrehzahl)
5. SWING-Taste (Lufrichtung)
6. SLEEP-Taste (Schlaf)
7. TIMER-Taste (Schaltuhr)

## Beschreibung der Anzeigen im Display

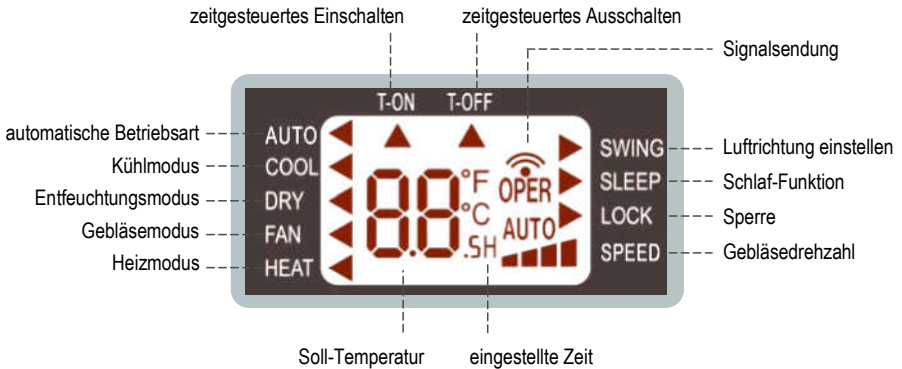

# Funktion der Tasten auf der Fernbedienung

## Bemerkung:

- Diese Fernbedienung ist für Klimaanlage mit verschiedenen Funktionen universell einsetzbar. Wird eine der Funktionen der Fernbedienung von der Klimaanlage nicht unterstützt, beeinflusst die Betätigung der jeweiligen Taste den Betrieb der Anlage nicht.
- Wenn die Klimaanlage am Stromnetz angeschlossen ist (sich im Bereitschaftszustand befindet), kann sie mit der Fernbedienung bedient werden.
- Wenn die Anlage eingeschaltet ist, blinkt die Sendeanzeige "📶" im Display der Fernbedienung durch jedes Drücken einer Taste an der Fernbedienung einmal. Ein Piepton von der Klimaanlage bestätigt den Signalempfang eines Signals von der Fernbedienung.
- Bei ausgeschalteter Anlage erscheint die Soll-Temperatur im Display der Fernbedienung. Bei eingeschalteter Anlage leuchtet das Symbol der aktuellen Funktion.

### 1 ON/OFF-Taste (Ein/Aus)

Drücken Sie die Taste, um das Gerät ein-/auszuschalten.

### 2 MODE-Taste (Betriebsart)

Durch Drücken der Taste kann die gewünschte Betriebsart wie folgt zyklisch ausgewählt werden (neben der ausgewählten Betriebsart leuchtet das Symbol "◀"):

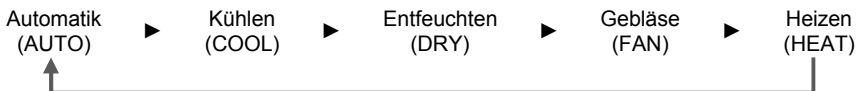

- Wird die automatische Betriebsart angewählt, arbeitet die Klimaanlage der Umgebungstemperatur entsprechend automatisch. Die Soll-Temperatur kann nicht eingestellt werden und wird auch nicht angezeigt. Drücken Sie die FAN-Taste, um die Gebläsedrehzahl einzustellen.
- Wird der Kühlmodus angewählt, arbeitet die Klimaanlage im Kühlmodus. Drücken Sie die Tasten + oder –, um die Soll-Temperatur einzustellen. Drücken Sie die FAN-Taste, um die Gebläsedrehzahl einzustellen.
- Wird der Entfeuchtungsmodus angewählt, arbeitet die Klimaanlage im Entfeuchtungsmodus mit niedriger Gebläsedrehzahl. Die Gebläsedrehzahl kann nicht eingestellt werden.
- Wird der Gebläsemodus angewählt, arbeitet die Klimaanlage nur im Gebläsemodus. Drücken Sie die FAN-Taste, um die Gebläsedrehzahl einzustellen.
- Wird der Heizmodus angewählt, arbeitet die Klimaanlage im Heizmodus. Drücken Sie die Tasten + oder –, um die Soll-Temperatur einzustellen. Drücken Sie die FAN-Taste, um die Gebläsedrehzahl einzustellen. (Die Klimaanlagen, die nur die Kühlfunktion besitzen, können nicht im Heizmodus arbeiten. Wird der Heizmodus mit der Fernbedienung ausgewählt, lässt sich die Klimaanlage nicht mit der ON/OFF-Taste einschalten.)

### 3 + / - Taste (Erhöhen/Verringern)

- Durch einmaliges Drücken der Tasten + oder – wird die Soll-Temperatur um 1 °C erhöht bzw. verringert. Werden die Tasten + oder – gedrückt und für 2 Sekunden gedrückt gehalten, beginnt sich die Soll-Temperatur an der Fernbedienung schnell zu ändern. Sobald die gewünschte Soll-Temperatur eingestellt ist, lassen Sie die Taste los.

- Beim zeitgesteuerten Ein-/Ausschalten dienen die Tasten + oder – zum Einstellen der Zeit (Details siehe TIMER-Taste (Schaltuhr)).

#### 4 FAN-Taste (Gebläsedrehzahl)

Durch Drücken der Taste kann die Gebläsedrehzahl zyklisch wie folgt eingestellt werden: Automatik (AUTO), Drehzahl 1 (▲), Drehzahl 2 (▲▲), Drehzahl 3 (▲▲▲), Drehzahl 4 (▲▲▲▲) (bei dieser Klimaanlage nicht vorhanden; Drehzahl 4 ist gleich Drehzahl 3).



▲ Drehzahl (niedrige Gebläsedrehzahl)  
 ▲▲ Drehzahl 3 (hohe Gebläsedrehzahl)

▲▲▲ Drehzahl 2 (mittlere Gebläsedrehzahl)  
 ▲▲▲▲ Drehzahl 4

#### Bemerkung:

- Während der Betriebsart "automatische Drehzahl" wird die Gebläsedrehzahl von der Klimaanlage der Umgebungstemperatur entsprechend automatisch eingestellt.
- Im Entfeuchtungsmodus kann die Gebläsedrehzahl nicht eingestellt werden.

#### 5 SWING-Taste (Luftrichtung)

Drücken Sie die Taste, um die Luftablenkfunktion ein-/auszuschalten.

#### 6 SLEEP-Taste (Schlaf)

Durch Drücken der Taste in den Betriebsarten Kühlen oder Heizen kann die Schlaf-Funktion eingeschaltet werden, mit der die Soll-Temperatur während des Schlafs angepasst wird. Durch nächstes Drücken der Taste wird die Schlaf-Funktion ausgeschaltet. In den Betriebsarten Gebläse, Entfeuchten und Automatik ist diese Funktion nicht verfügbar.

#### 7 TIMER-Taste (Schaltuhr)

- Bei eingeschaltetem Gerät drücken Sie die Taste, um ein zeitgesteuertes Ausschalten einstellen zu können. Die Anzeigen T-OFF und H blinken. Innerhalb von 5 Sekunden drücken Sie die Tasten + oder –, um die Ausschaltzeit einzustellen. Durch einmaliges Drücken der Tasten + oder – wird die Zeiteinstellung um 0,5 Stunden erhöht bzw. verringert. Werden die Tasten + oder – gedrückt und 2 Sekunden gedrückt gehalten, ändert sich der Zeitwert schnell. Sobald die gewünschte Zeit erreicht ist, lassen Sie die Taste los. Drücken Sie die TIMER-Taste, um die Zeiteinstellung zu bestätigen. Die Anzeigen T-OFF und H hören auf zu blinken.
- Bei ausgeschaltetem Gerät drücken Sie die Taste, um ein zeitgesteuertes Einschalten einstellen zu können. Die Anzeigen T-ON und H blinken. Innerhalb von 5 Sekunden drücken Sie die Taste + oder –, um die Einschaltzeit einzustellen. Durch einmaliges Drücken der Tasten + oder – wird die Zeiteinstellung um 0,5 Stunden erhöht bzw. verringert. Werden die Tasten + oder – gedrückt und 2 Sekunden gedrückt gehalten, ändert sich der Zeitwert schnell. Sobald die gewünschte Zeit erreicht ist, lassen Sie die Taste los. Drücken Sie die TIMER-Taste, um die Zeiteinstellung zu bestätigen. Die Anzeigen T-ON und H hören auf zu blinken.
- Zeitgesteuertes Ein-/Ausschalten stornieren: Bei eingestellter Timerfunktion drücken Sie die TIMER-Taste einmal, um die Restzeit anzeigen zu lassen. Innerhalb von 5 Sekunden drücken Sie die TIMER-Taste nochmals, um die Funktion aufzuheben.

### **Bemerkung:**

- Zeiteinstellbereich: 0,5~24 Stunden.
- Die Tasten müssen in einem Intervall von unter 5 Sekunden gedrückt werden, sonst wird der Einstellungsmodus von der Fernbedienung abgeschlossen.

## **Funktion von Tastenkombinationen**

### Kindersicherung

Durch gleichzeitiges Drücken der Tasten + und – kann die Funktion der Kindersicherung ein-/ausgeschaltet werden. Bei eingeschalteter Kindersicherung erscheint die Sperranzeige der Fernbedienung (LOCK). Bei Tastenbetätigungen wird von der Fernbedienung kein Signal ausgesendet.

### Wechsel der Temperatureinheit am Gerät

Bei ausgeschaltetem Gerät kann durch gleichzeitiges Drücken der Tasten – und MODE zwischen den Temperatureinheiten °C und °F gewechselt werden.

## **Vorgehensweise bei der Bedienung**

1. Schließen Sie die Klimaanlage an die Stromversorgung an, dann drücken Sie die ON/OFF-Taste auf der Fernbedienung, um das Gerät einzuschalten.
2. Durch Drücken der MODE-Taste wählen Sie die gewünschte Betriebsart aus: Automatik (AUTO), Kühlen (COOL), Entfeuchten (DRY), Gebläse (FAN) oder Heizen (HEAT).
3. Durch Drücken der Tasten + oder – stellen Sie die gewünschte Temperatur ein. (In der automatischen Betriebsart lässt sich die Soll-Temperatur nicht einstellen.)
4. Durch Drücken der FAN-Taste stellen Sie die gewünschte Gebläsedrehzahl ein: automatisch, niedrig, mittel oder hoch.



## Austausch der Batterien in der Fernbedienung

1. Drücken Sie mit Ihrem Finger auf den rückseitigen Batteriefachdeckel der Fernbedienung an der mit "🔑" gekennzeichneten Stelle, dann entfernen Sie den Batteriefachdeckel in Pfeilrichtung (siehe Bild rechts).
2. Tauschen Sie die beiden 1,5 V Batterien (Größe AAA) aus. Achten Sie auf die richtige Polarität der Batterien (+ und -).
3. Installieren Sie wieder den Batteriefachdeckel.

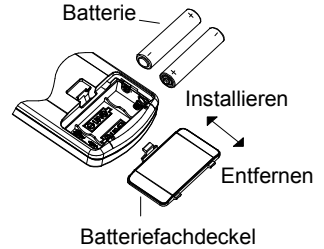

### Bemerkung:

- Der Abstand zwischen dem Signalsender der Fernbedienung und dem Signalempfänger an der Klimaanlage soll nicht 8 m überschreiten, und im Signalweg dürfen keine Hindernisse stehen.
- In Räumen mit Leuchtstofflampen oder drahtlosem Telefon kann das Signal gestört werden. In diesem Fall muss der Abstand zwischen der Fernbedienung und der Klimaanlage verkürzt werden.
- Die neuen Batterien müssen vom gleichen Typ wie die alten sein.
- Nehmen Sie die Batterien heraus, wenn die Fernbedienung für eine lange Zeit nicht benutzt wird.

# Bedientafel

Verlieren Sie die Infrarot-Fernbedienung oder funktioniert sie nicht, öffnen Sie die Deckplatte und bedienen Sie die Anlage direkt.

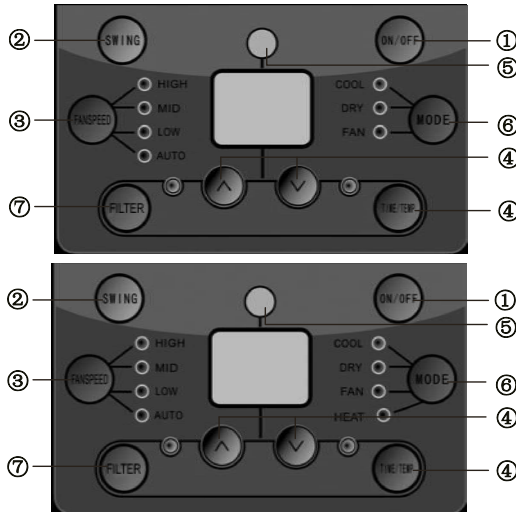

## 1. POWER-Taste (ON/OFF) (EIN/AUS)

Durch Drücken der Taste wird die Anlage eingeschaltet, durch nächstes Drücken ausgeschaltet.

## 2. SWING-Taste (Luftrichtung)

Aktiviert die Funktion, mit der die Richtung der ausgeblasenen Luft automatisch eingestellt wird.

## 3. FAN SPEED-Taste (Gebläsedrehzahl)

Stellt die Gebläsedrehzahl auf HIGH (hoch), MID (mittel), LOW (niedrig) oder AUTO (automatisch) schrittweise ein.

## 4. TEMP/TIME-Taste (Temperatur erhöhen/verringern, Timer einstellen)

Drücken Sie die Taste ▲, um die Soll-Temperatur zu erhöhen. Drücken Sie die Taste ▼, um die Soll-Temperatur zu verringern. Der Temperatur-Einstellbereich beträgt von 16–30 °C. Während der Einstellung des Timers wird die eingestellte Zeit durch jedes Drücken der Tasten ▲ oder ▼ um 0,5 Stunden (im Bereich von 1 bis 10 Stunden) oder um 1 Stunde (im Bereich über 10 Stunden) geändert.

## 5. Signalempfänger

## 6. MODE-Taste (Betriebsart)

Stellt die Betriebsarten AUTO (Automatik), HEAT (Heizen), COOL (Kühlen), FAN (Gebläse), DRY (Entfeuchten) (bei Modellen zum Kühlen/Heizen) oder COOL (Kühlen), FAN (Gebläse), DRY (Entfeuchten) (bei nur zum Kühlen Modellen) ein.

## 7. FILTER-Taste (Filter)

Diese Funktion dient dazu, den Benutzer daran zu erinnern, das der Luftfilter gereinigt werden muss (siehe Wartung und Reinigung), um die Betriebs- und Kühleffizienz zu erhöhen. Die Anzeige für die Filterreinigung leuchtet alle 250 Betriebsstunden auf. Nach der Reinigung des Filters drücken Sie die Taste, um den Betriebsstundenzähler rückzusetzen. Die Filterreinigungsanzeige erlischt.

# Tipps für den Betrieb

## Hinweise für komfortable Umgebung und Sparbetrieb

Stellen Sie die Soll-Temperatur fürs Kühlen nicht zu niedrig ein. Dies ist für die Gesundheit nicht nützlich und führt zu unnötiger Stromverschwendung.

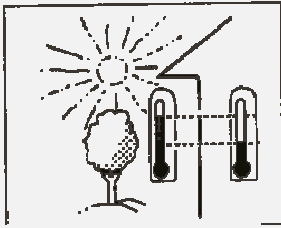

Lassen Sie Fensterjalousien geschlossen oder Vorhänge vorgezogen. Während des Betriebs der Klimaanlage schützen Sie den Raum vor direktem Sonnenlicht.

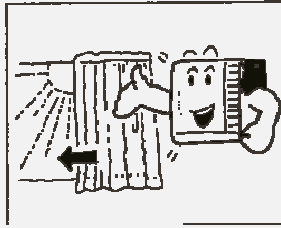

Erhalten Sie gleichmäßige Raumtemperatur. Stellen Sie die vertikale sowie horizontale Richtung des Luftstroms so ein, dass eine gleichmäßige Temperatur im Raum sichergestellt wird. Achten Sie darauf, dass die ausgeblasene Luft nicht wieder angesaugt wird.

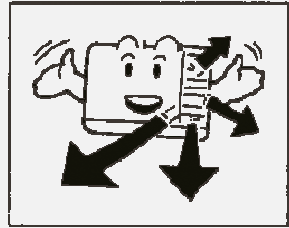

Vergewissern Sie sich, dass alle Türen und Fenster gut geschlossen sind. Öffnen Sie die Türen und Fenster möglichst selten, so dass die klimatisierte Luft im Raum bleiben kann.

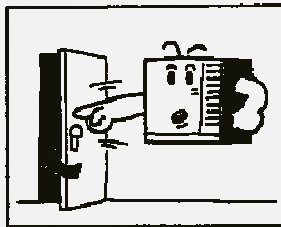

Reinigen Sie den Luftfilter regelmäßig. Verunreinigungen im Luftfilter vermindern die Wirksamkeit der Entfeuchtung. Reinigen Sie den Luftfilter mindestens alle zwei Wochen.

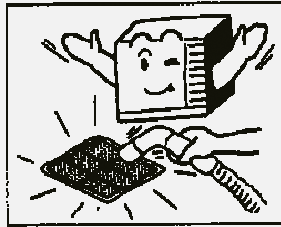

Lüften Sie den Raum ab und zu aus. Ständig geschlossene Fenstern sind manchmal zu öffnen, um Sauerstoffmangel im Raum zu vermeiden. Bei eingeschalteter Anlage sind Fenster zu schließen und Vorhänge vorzuziehen, um Wärme-/Kälteverluste zu vermeiden.

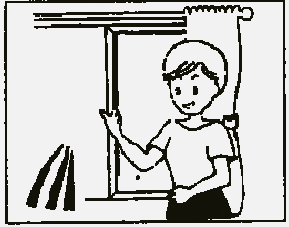

# Hinweis

## Hinweise für Sicherheit und Gesundheit

1. Der Netzstecker bei der installierten Anlage muss einfach zugänglich sein.
2. Benutzen Sie die Anlage nicht in Wäscherei.
3. Bei Beschädigung muss das Netzanschlusskabel vom Hersteller oder autorisierten Kundendienst ausgetauscht werden, um mögliche Gefahren zu verhindern.

- Ziehen Sie nicht am Netzanschlusskabel.
- Bei beschädigtem Netzanschlusskabel können schwere Unfälle durch elektrischen Schlag vorkommen.

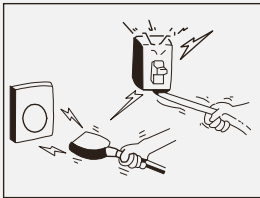

- Verwenden Sie die Klimaanlage für keine anderen Zwecke als Kühlen von Räumen.
- Verwenden Sie die Klimaanlage nicht zum Beispiel zum Trocknen von Bekleidungen, zur Lagerung von Lebensmitteln oder zum Pflanzenbau.



- Blockieren Sie nicht die Öffnungen für Luftzufuhr und Luftabfuhr. Sonst kann die Leistung der Anlage reduziert und der Betrieb gestört werden.
- In diese Öffnungen führen Sie nicht Stäbe oder andere Gegenstände ein, weil es gefährlich ist, elektrische Bauteile und Gebläse zu berühren.



Stellen Sie die günstigste Temperatur ein. Achten Sie darauf, dass die von Ihnen eingestellte Temperatur den jeweiligen Bedingungen entspricht. In einem Raum, in dem sich Kinder, ältere Personen oder Kranke befinden, muss die entsprechende Temperatur erhalten werden.

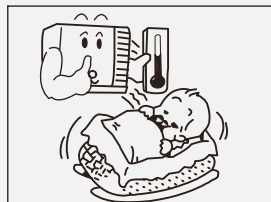

In der Nähe des Klimagerätes verwenden Sie keine Heizanlagen. Durch übermäßige Temperatur können sich Kunststoffteile des Klimagerätes verformen.

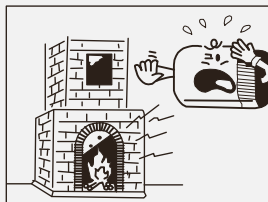

Setzen Sie Ihren Körper nicht zu lange direktem Luftstrom aus der Klimaanlage aus. Dies wird aus gesundheitlichen Gründen empfohlen.

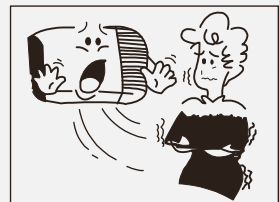

Wenn die Klimaanlage von Ihnen während des Kühlens oder Heizens ausgeschaltet wird, warten Sie mindestens 3 Minuten vor dem Neustart.



Beachten Sie, dass das Gerät mit brennbarem Kältemittel R32 gefüllt ist. Unsachgemäße Handhabung des Gerätes kann schwere Verletzungen von Personen oder Schäden am Vermögen bewirken. Details zu diesem Kältemittel entnehmen Sie bitte dem Abschnitt "Kältemittel". Die Anlage soll in einem Raum installiert werden, dessen Bodenfläche größer ist als  $4 \text{ m}^2$ .

# PFLEGE UND WARTUNG

Bevor die Klimaanlage gereinigt wird, schalten Sie sie aus Sicherheitsgründen aus, und trennen Sie die Stromversorgung.

## Reinigung des Gerätes

1. Vor der Reinigung trennen Sie die Stromversorgung.

Trennen Sie die Stromversorgung erst nach einem kompletten Stillstand der Klimaanlage.

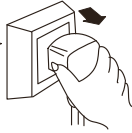

2. Das Gehäuse reinigen Sie mit einem weichen Tuch. Ist das Gehäuse sehr schmutzig, reinigen Sie mit Warmwasser von max. 40 °C, und wringen Sie das Tuch gut aus.



Tuch vor Reinigung von Hand auswringen.

3. Zur Reinigung verwenden Sie nicht Benzin, Benzol, Verdünner, chemische Lösungsmittel o. Ä.



4. Sprühen Sie nicht Wasser direkt auf das Gerät. Die elektrischen Bauteile innerhalb des Gerätes dürfen nicht nass werden.



Unfallgefahr!

## Luftfilter

Der Luftfilter hinter dem Gitter am Lufteinlass ist mindestens alle zwei Wochen oder nach Bedarf zu reinigen.

Reinigung des Luftfilters:

1. Ziehen Sie den Luftfilter am Lufteinlass an der Nase am Filter heraus.
2. Saugen Sie die verstaubte Seite des Filters mit Staubsauger ab, um den feinen Staub zu entfernen.

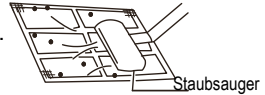
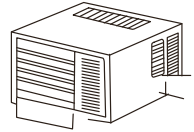

3. Spülen Sie den Filter (reinerer Filterseite nach oben zeigend) unter langsam fließendem Wasser aus, um Staubablagerungen und weitere Verunreinigungen zu entfernen.



4. Ist der Filter sehr schmutzig, geben Sie dem Wasser ein mildes Reinigungsmittel für Haushalt zu.



Lassen Sie den Filter gründlich austrocknen, bevor er wieder installiert wird. Bei Bedarf lassen Sie den Filter von einem Fachmann reinigen.

- Überprüfen Sie den Erdleiter.

Ist der Erdleiter unterbrochen oder locker?

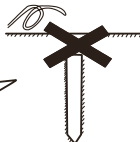





- Überprüfen Sie den Lufteinlass und den Luftauslass auf Blockierung.

Durch blockierten Luftstrom verringert sich der Wirkungsgrad.



# Fehlerbehandlung

Bevor Sie eine Reparatur anfordern, überprüfen Sie die folgenden Punkte. So können Sie Zeit und Geld sparen.

Problem	mögliche Ursache
<p>Die Klimaanlage arbeitet gar nicht.</p> 	<ul style="list-style-type: none"> <li>• Ist der Strom ausgefallen?</li> <li>• Ist der Stecker abgezogen?</li> <li>• Ist die Sicherung durchgebrannt oder der Sicherungsschalter ausgeschaltet?</li> <li>• Ist die Spannung zu hoch oder zu niedrig?</li> </ul>
<p>Die Kühlung oder Heizung ist wenig wirksam.</p> 	<ul style="list-style-type: none"> <li>• Sind der Lufteinlass oder Luftauslass blockiert?</li> <li>• Gibt es eine andere Wärme-/Kältequelle im Raum?</li> <li>• Sind die Luftfilter sehr schmutzig?</li> <li>• Ist die niedrige Gebläsedrehzahl eingestellt?</li> <li>• Die Raumtemperatur vor dem Gerätestart ist möglicherweise zu hoch/zu niedrig.</li> </ul>
<p>Das Gerät gibt Dampf aus.</p> 	<ul style="list-style-type: none"> <li>• Im Kühlmodus wird manchmal Dampf aus dem Innenteil ausgeblasen. Dies wird durch eine schnelle Abkühlung der feuchten Luft im Raum verursacht.</li> <li>• Aus dem Innenteil des Gerätes kann ein Gestank ausgegeben werden. Das Gerät kann die Luft gemeinsam mit Möbelgeruch oder Rauch ansaugen.</li> </ul>
<p>Die Klimaanlage läuft zu laut.</p> 	<ul style="list-style-type: none"> <li>• Geräusch, das an fließendes Wasser erinnert: Das innerhalb der Klimaanlage fließende Kältemittel ist hörbar.</li> <li>• Geräusch, das an Dusche erinnert: Das innerhalb der Klimaanlage spritzende Kondensat ist hörbar.</li> </ul>
<p>Die Klimaanlage gibt anscheinend Nebel aus.</p>	<ul style="list-style-type: none"> <li>• Die Kondensation erfolgt, wenn die warme Luft im Raum durch den Luftstrom von der Klimaanlage abgekühlt wird.</li> <li>•</li> </ul>
<p>Für ca. 3 Minuten nach dem Ausschalten lässt sich die Klimaanlage nicht wieder starten.</p>	<ul style="list-style-type: none"> <li>• Dies ist wegen dem Schutz der Anlage.</li> <li>• Warten Sie ca. 3 Minuten, dann schaltet sich die Anlage ein.</li> </ul>

Fehlercode	Abhilfe
H1	Status nach der Enteisung. Dies ist normal.
E2	Rufen Sie den Kundendienst zur Fehlerbeseitigung.
H5	Rufen Sie den Kundendienst zur Fehlerbeseitigung.
E5	Rufen Sie den Kundendienst zur Fehlerbeseitigung.
H4	Rufen Sie den Kundendienst zur Fehlerbeseitigung.
E4	Rufen Sie den Kundendienst zur Fehlerbeseitigung.
H3	Rufen Sie den Kundendienst zur Fehlerbeseitigung.
L9	Rufen Sie den Kundendienst zur Fehlerbeseitigung.
H5	Rufen Sie den Kundendienst zur Fehlerbeseitigung.
PL	Rufen Sie den Kundendienst zur Fehlerbeseitigung.
PH	Rufen Sie den Kundendienst zur Fehlerbeseitigung.
HC	Rufen Sie den Kundendienst zur Fehlerbeseitigung.
LP	Rufen Sie den Kundendienst zur Fehlerbeseitigung.
Fo	Rufen Sie den Kundendienst zur Fehlerbeseitigung.
F3	Rufen Sie den Kundendienst zur Fehlerbeseitigung.
F4	Rufen Sie den Kundendienst zur Fehlerbeseitigung.
F5	Rufen Sie den Kundendienst zur Fehlerbeseitigung.
F0	Rufen Sie den Kundendienst zur Fehlerbeseitigung.
E6	Rufen Sie den Kundendienst zur Fehlerbeseitigung.
F1	Rufen Sie den Kundendienst zur Fehlerbeseitigung.
F2	Rufen Sie den Kundendienst zur Fehlerbeseitigung.
U7	Rufen Sie den Kundendienst zur Fehlerbeseitigung.

Bemerkung: Wenn andere Fehlercodes erscheinen, rufen Sie den autorisierten Kundendienst.

**In den folgenden Situationen schalten Sie die Klimaanlage sofort aus, trennen Sie sie von der Stromversorgung, und kontaktieren Sie den Händler.**

- Die Anlage startet oder stoppt abnormal.
- Die Sicherung brennt oft durch, oder der Sicherungsschalter löst oft aus.
- Wasser oder ein Gegenstand gelangten in die Anlage.
- Das Netzanschlusskabel ist zu warm, oder seine Isolation ist beschädigt.
- Andere ungewöhnliche Situationen



## Kundendienst

Im Falle von Problemen mit der Funktionstüchtigkeit oder dem Betrieb der Klimaanlage rufen Sie den Kundendienst.



# Gefahrlose Handhabung des brennbaren Kältemittels

## Anforderungen an die Qualifikation von Monteuren und Wartungstechnikern

1. Alle Personen, die mit oder an der Klimaanlage arbeiten, sollen gültiges Zertifikat von der zuständigen Organisation besitzen, und zu Arbeiten mit Kältesystemen fachgerecht qualifiziert sein. Muss die Wartung oder Instandsetzung der Klimaanlage von anderen Technikern durchgeführt werden, müssen sie unter Aufsicht einer Person arbeiten, die zur Handhabung brennbarer Kältemittel qualifiziert ist.
2. Bei der Instandsetzung der Anlage muss das vom Hersteller empfohlene Vorgehen eingehalten werden.

## Installationshinweise

1. Die Klimaanlage darf nicht in einem Raum, in dem sich offene Flammen (z. B. brennender Kamin, Gasbrenner, elektrische Heizung mit glühenden Spiralen) befinden, eingesetzt werden.
2. Die Klimaanlage darf nur in einem Raum, dessen Bodenfläche größer ist als die Mindestbodenfläche, installiert werden.  
Die Mindestbodenfläche entnehmen Sie bitte dem Fabrikschild oder der folgenden Tabelle.
3. Nach der Installation muss eine Dichtigkeitsprüfung erfolgen, um Kältemittelleck zu vermeiden.

Tabelle der Mindestbodenflächen (m<sup>2</sup>)

Mindestbodenfläche [m <sup>2</sup> ]	Kältemittelmenge (kg)	≤ 1,2	1,3	1,4	1,5	1,6	1,7	1,8	1,9	2	2,1	2,2	2,3	2,4	2,5
		Bodenaufstellung	/	14,5	16,8	19,3	22	24,8	27,8	31	34,3	37,8	41,5	45,4	49,4
Fenstermontage	/	5,2	6,1	7	7,9	8,9	10	11,2	12,4	13,6	15	16,3	17,8	19,3	
Wandmontage	/	1,6	1,9	2,1	2,4	2,8	3,1	3,4	3,8	4,2	4,6	5	5,5	6	
Deckenmontage	/	1,1	1,3	1,4	1,6	1,8	2,1	2,3	2,6	2,8	3,1	3,4	3,7	4	

## Wartungsanweisungen

1. Überprüfen Sie den Wartungsplatz und die Bodenfläche des Raumes, ob die im Fabrikschild angegebenen Daten erfüllt sind.
  - Die Anlage darf nur in den Räumen, bei denen die im Fabrikschild angegebenen Anforderungen erfüllt sind, betrieben werden.
2. Überprüfen Sie, ob der Wartungsplatz gut gelüftet ist.
  - Während der Arbeit muss für ständige Lüftung gesorgt werden.
3. Überprüfen Sie, ob der Wartungsplatz frei von offenem Feuer oder potentiellen Flammenquellen ist.
  - Der Wartungsplatz muss frei von offenem Feuer sein. Platzieren Sie das Warnschild "Rauchen verboten".
4. Überprüfen Sie, ob sich die Aufkleber an der Anlage in gutem Zustand befinden.
  - Tauschen Sie schlecht lesbare oder beschädigte Warnschilder aus.

## Löten

1. Wenn Sie Rohre des Kältesystems während der Instandhaltung schneiden oder löten müssen, verfahren Sie gemäß den folgenden Schritten:
  - a. Schalten Sie die Anlage aus, und trennen Sie sie von der Stromversorgung.
  - b. Entleeren Sie das Kältemittel.
  - c. Pumpen Sie die Luft ab.
  - d. Reinigen Sie die Rohre mit gasförmigem Stickstoff (N<sub>2</sub>).
  - e. Führen Sie die Schneid- oder Lötarbeiten durch.
  - f. Transportieren Sie die Anlage zum Kundendienst zum Löten zurück.
2. Das Kältemittel soll in Sonderbehältern recycelt werden.
3. Vergewissern Sie sich, dass sich kein offenes Feuer in der Nähe des Vakuumpumpenausgangs befindet, und dass der Raum gut gelüftet ist.

## Kältemittel nachfüllen

1. Die eingesetzten Füllvorrichtungen müssen ausschließlich für das Kältemittel R32 bestimmt sein. Achten Sie darauf, dass sich unterschiedliche Kältemittelarten nicht vermischen.
2. Während der Befüllung mit Kältemittel soll der Kältemittelbehälter senkrecht stehen.
3. Nach abgeschlossener Befüllung kleben Sie ein Datenschild mit den Kältemitteldaten an die Anlage.
4. Achten Sie darauf, dass das Kältemittel nicht überfüllt wird.
5. Nach dem Ende der Befüllung und vor dem Testbetrieb überprüfen Sie die Anlage auf Dichtigkeit. Die Dichtigkeitsprüfung muss auch nach einem Wechsel des Installationsortes durchgeführt werden.

## Sicherheitshinweise zum Transport und zur Lagerung

1. Vor dem Entladen und dem Öffnen der Transportverpackung führen Sie eine Kontrolle auf Vorhandensein von brennbaren Gasen mit einem Leckdetektor durch.
2. Am Ort der Kontrolle darf kein offenes Feuer vorhanden sein. Halten Sie das Rauchverbot ein.
3. Befolgen Sie die örtlichen Vorschriften und Gesetze.



# RÜCKNAHME ELEKTRISCHER ABFÄLLE

---



Das aufgeführte Symbol am Produkt oder in den Beipackunterlagen bedeutet, dass die gebrauchten elektrischen oder elektronischen Produkte nicht gemeinsam mit Hausmüll entsorgt werden dürfen. Zur ordnungsgemäßen Entsorgung geben Sie die Produkte an bestimmten Sammelstellen kostenfrei ab. Durch ordnungsgemäße Entsorgung dieses Produktes leisten Sie einen Beitrag zur Erhaltung natürlicher Ressourcen und Vorbeugung negativer Auswirkungen auf die Umwelt und menschliche Gesundheit als Konsequenzen einer falschen Entsorgung von Abfällen. Weitere Details verlangen Sie von der örtlichen Behörde oder der nächstliegenden Sammelstelle.

# INFORMATIONEN ZUM KÄLTEMITTEL

---

Diese Anlage enthält fluorisierte Treibhausgase, die im Kyoto-Protokoll mit einbezogen sind. Die Instandhaltung und die Entsorgung müssen durch qualifiziertes Personal durchgeführt werden.

Kältemitteltyp: R32

Kältemittelmenge: siehe Typenschild.

GWP-Wert: 675

GWP = Global Warming Potential (Treibhauspotenzial)



Die Anlage wird mit brennbarem Kältemittel R32 gefüllt.

Im Falle von Störung, qualitätsbezogenen oder anderen Problemen trennen Sie die Anlage von der Stromversorgung, und rufen Sie bitte den örtlichen Händler oder den autorisierten Kundendienst.

**Notrufnummer: 112**

# HERSTELLER

---

SINCLAIR CORPORATION Ltd.

1-4 Argyll St.

London W1F 7LD

Great Britain

[www.sinclair-world.com](http://www.sinclair-world.com)

Die Anlage wurde in China hergestellt (Made in China).

# VERTRETER, TECHNISCHE UNTERSTÜTZUNG

---

NEPA spol. s r.o.

Purkyňova 45

612 00 Brno

Tschechische Republik

Tel.: +420 541 590 140

Fax: +420 541 590 124

[www.sinclair-solutions.com](http://www.sinclair-solutions.com)

[info@sinclair-solutions.com](mailto:info@sinclair-solutions.com)

