

# Bedienungsanleitung

## Für die drahtlose Fernbedienung

### Raumgerät

Modellname:

Nur für gewerbliche Nutzung

Hochwandtyp

**RAV-RM301KRTP-E**

**RAV-RM401KRTP-E**

**RAV-RM561KRTP-E**

**RAV-RM801KRTP-E**

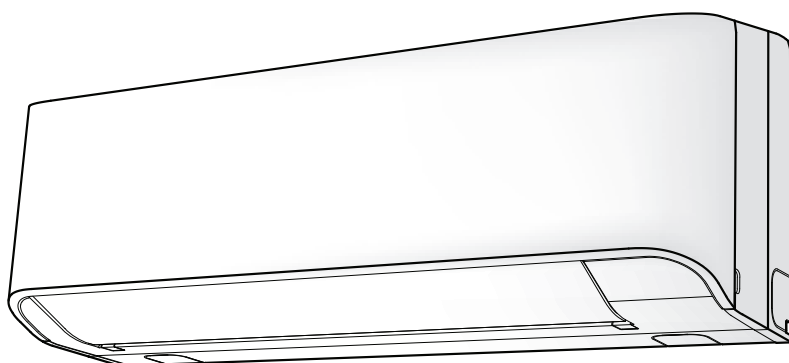

Bedienungsanleitung

1

Deutsch



1122650299

Wir danken Ihnen, dass Sie sich für ein TOSHIBA Klimagerät entschieden haben.  
Bitte lesen Sie diese Betriebsanleitung vor der Inbetriebnahme Ihres Klimageräts sorgfältig durch.

- Lassen Sie sich die „Bedienungsanleitung“ und das „Installations-Handbuch“ unbedingt vom Installateur oder vom Lieferanten aushändigen.
- Eine Bitte an den Installateur oder Lieferanten.
- Bitte erklären Sie dem Käufer den Inhalt der Bedienungsanleitung in verständlicher Form und händigen Sie ihm die Anleitung dann aus.

#### **HINWEIS**

Diese Anleitung beschreibt, wie die Raumeinheit des Klimageräts über die drahtlose Fernbedienung bedient wird.

Einzelheiten über die Kabelfernbedienung und das Außengerät finden Sie in dessen Bedienungsanleitung. (Bewahren Sie diese Handbücher stets sicher und griffbereit auf.)

#### **VERWENDUNG DES KÜHLMITTELS R32 oder R410A**

Dieses Klimagerät arbeitet mit dem HFKW-Kältemittel (R32 oder R410A), das die Ozonschicht nicht zerstört.

Entspricht IEC 60335-1

Dieses Gerät ist nicht für die Benutzung von Personen (inklusive Kindern) bestimmt, die über verminderte physische, sensorische oder mentale Fähigkeiten bzw. über wenig Erfahrung oder Wissen verfügen, es sei denn, sie werden von einer Person, die für ihre Sicherheit zuständig ist, bei der Benutzung des Geräts beaufsichtigt oder unterrichtet. Kinder niemals unbeaufsichtigt alleine mit dem Gerät lassen, damit sie nicht damit spielen.

Entspricht EN 60335-1

Dieses Gerät kann von Kindern über 8 Jahren und Personen, die über verminderte physische, sensorische oder mentale Fähigkeiten bzw. über wenig Erfahrung oder Wissen verfügen, benutzt werden, wenn sie von einer Person beaufsichtigt oder darüber unterrichtet werden, wie man das Gerät sicher benutzt bzw. welche Gefahren damit verbunden sind. Kinder dürfen nicht mit dem Gerät spielen. Die Reinigung und Wartung darf nicht von Kinder ohne Beaufsichtigung durchgeführt werden.

# Inhalt

---

1	SICHERHEITSVORKEHRUNGEN .....	6
2	ZUBEHÖR .....	12
3	TEILEBEZEICHNUNGEN.....	12
4	BEZEICHNUNG DER TEILE AN DER FERNBEDIENUNG .....	14
5	EINSTELLUNG DER UHRFUNKTION.....	16
6	HANDHABUNG DER FERNBEDIENUNG .....	17
7	GEBRAUCH DER FERNBEDIENUNG .....	18
8	KABELFERNBEDIENUNG .....	25
9	BETRIEBSEINSCHRÄNKUNGEN BEI GERÄTEGRUPPENSTEUERUNG.....	27
10	NEUSTARTAUTOMATIK.....	28
11	SO FUNKTIONIERT DIE KLIMAAANLAGE.....	29
12	TIPPS FÜR WIRTSCHAFTLICHEN BETRIEB .....	30
13	BEHELFSMÄSSIGER BETRIEB .....	31
14	WARTUNG.....	32
15	STÖRUNGEN UND IHRE URSACHEN .....	36
16	BETRIEB UND LEISTUNG .....	40
17	INSTALLATION .....	41
18	TECHNISCHE DATEN.....	42

Vielen Dank, dass Sie sich für ein Klimagerät von Toshiba entschieden haben.

Lesen Sie diese Anweisungen sorgfältig durch. Sie enthalten wichtige Informationen im Einklang mit der Maschinenrichtlinie (Directive 2006/42/EC). Stellen Sie sicher, dass Sie diese Anweisungen verstanden haben.

Nachdem Sie diese Anweisungen gelesen haben, bewahren Sie sie unbedingt an einem sicheren Ort zusammen mit dem Ihrem Produkt beiliegenden Installationshandbuch auf.



### Allgemeine Bezeichnung: Klimaanlage

#### Definition der Bezeichnungen „Qualifizierter Installateur“ oder „Qualifizierter Servicetechniker“

Die Klimaanlage muss von einem qualifizierten Installateur oder einem qualifizierten Servicetechniker installiert, gewartet, repariert und entsorgt werden. Wenn eine dieser Aufgaben erledigt werden muss, bitten Sie einen qualifizierten Installateur oder einen qualifizierten Servicetechniker, diese für Sie auszuführen. Ein qualifizierter Installateur oder ein qualifizierter Servicetechniker ist ein Auftragnehmer, der über die Qualifikationen und das Fachwissen verfügt, welche in der untenstehenden Tabelle genannt sind.

Auftragnehmer	Qualifikationen und Fachwissen, über welche der Auftragnehmer verfügen muss
Qualifizierter Installateur	<ul style="list-style-type: none"> <li>• Der Installationsfachmann ist eine Person, die Klimageräte der Toshiba Carrier Corporation einbaut, wartet, umzieht und ausbaut. Die Person ist im Einbau und in der Wartung sowie im Umzug und Ausbau von Klimageräten der Toshiba Carrier Corporation geschult oder wurde von einer geschulten Person oder geschulten Personen unterwiesen und verfügt aufgrund dessen über gründliche Kenntnisse, die sie zur Ausführung dieser Arbeiten befähigen.</li> <li>• Der Installationsfachmann, dem es erlaubt ist, Elektroarbeiten im Zuge des Einbaus, Umzugs oder Ausbaus auszuführen, verfügt über die jeweils gesetzlich vorgeschriebene Qualifikation zur Ausführung von Elektroarbeiten und ist eine Person, die im Zusammenhang mit Elektroarbeiten an Klimageräten der Toshiba Carrier Corporation geschult ist oder in diesem Zusammenhang von einer geschulten Person oder geschulten Personen unterwiesen wurde, so dass sie über gründliche Kenntnisse verfügt, die sie zur Ausführung dieser Arbeiten befähigen.</li> <li>• Der Installationsfachmann, dem es erlaubt ist, kältemittel- oder rohrentechnische Arbeiten im Zuge des Einbaus, Umzugs oder Ausbaus auszuführen, verfügt über die jeweils gesetzlich vorgeschriebene Qualifikation zur Ausführung von kältemittel- und rohrentechnischen Arbeiten und ist eine Person, die im Zusammenhang mit kältemittel- und rohrentechnischen Arbeiten an Klimageräten der Toshiba Carrier Corporation geschult ist oder in diesem Zusammenhang von einer geschulten Person oder geschulten Personen unterwiesen wurde, so dass sie über gründliche Kenntnisse verfügt, die sie zur Ausführung dieser Arbeiten befähigen.</li> <li>• Der Installationsfachmann, dem es erlaubt ist, Arbeiten in der Höhe auszuführen, ist im Zusammenhang mit Arbeiten in der Höhe an Klimageräten der Toshiba Carrier Corporation geschult oder wurde in diesem Zusammenhang von einer geschulten Person oder geschulten Personen unterwiesen und verfügt aufgrund dessen über gründliche Kenntnisse, die ihn zur Ausführung dieser Arbeiten befähigen.</li> </ul>
Qualifizierter Servicetechniker	<ul style="list-style-type: none"> <li>• Der Kundendienstfachmann ist eine Person, die Klimageräte der Toshiba Carrier Corporation einbaut, repariert, wartet, umzieht und ausbaut. Die Person ist im Einbau, in der Reparatur und in der Wartung sowie im Umzug und Ausbau von Klimageräten der Toshiba Carrier Corporation geschult oder wurde von einer geschulten Person oder geschulten Personen unterwiesen und verfügt aufgrund dessen über gründliche Kenntnisse, die sie zur Ausführung dieser Arbeiten befähigen.</li> <li>• Der Kundendienstfachmann, dem es erlaubt ist, Elektroarbeiten im Zuge des Einbaus, der Reparatur, des Umzugs oder Ausbaus auszuführen, verfügt über die jeweils gesetzlich vorgeschriebene Qualifikation zur Ausführung von Elektroarbeiten und ist eine Person, die im Zusammenhang mit Elektroarbeiten an Klimageräten der Toshiba Carrier Corporation geschult ist oder in diesem Zusammenhang von einer geschulten Person oder geschulten Personen unterwiesen wurde, so dass sie über gründliche Kenntnisse verfügt, die sie zur Ausführung dieser Arbeiten befähigen.</li> <li>• Der Kundendienstfachmann, dem es erlaubt ist, kältemittel- oder rohrentechnische Arbeiten im Zuge des Einbaus, der Reparatur, des Umzugs oder Ausbaus auszuführen, verfügt über die jeweils gesetzlich vorgeschriebene Qualifikation zur Ausführung von kältemittel- und rohrentechnischen Arbeiten und ist eine Person, die im Zusammenhang mit kältemittel- und rohrentechnischen Arbeiten an Klimageräten der Toshiba Carrier Corporation geschult ist oder in diesem Zusammenhang von einer geschulten Person oder geschulten Personen unterwiesen wurde, so dass sie über gründliche Kenntnisse verfügt, die sie zur Ausführung dieser Arbeiten befähigen.</li> <li>• Der Kundendienstfachmann, dem es erlaubt ist, Arbeiten in der Höhe auszuführen, ist im Zusammenhang mit Arbeiten in der Höhe an Klimageräten der Toshiba Carrier Corporation geschult oder wurde in diesem Zusammenhang von einer geschulten Person oder geschulten Personen unterwiesen und verfügt aufgrund dessen über gründliche Kenntnisse, die ihn zur Ausführung dieser Arbeiten befähigen.</li> </ul>

Diese Sicherheitshinweise beschreiben wichtige Sicherheitsaspekte, um Verletzungen von Benutzern oder anderen Personen sowie Sachschäden zu vermeiden. Nachdem Sie die folgenden Inhalte (Bedeutung der Hinweise) verstanden haben, lesen Sie bitte diese Anleitung sorgfältig durch und befolgen Sie sie unbedingt.





Anzeige	Bedeutung der Anzeige
 <b>WARNUNG</b>	Der auf diese Weise hervorgehobene Text weist darauf hin, dass die Nichtbeachtung der Warnhinweise bei unsachgemäßer Handhabung zu schweren Körperverletzungen (*1) oder zum Verlust von Menschenleben führen kann.
 <b>VORSICHT</b>	Der auf diese Weise hervorgehobene Text weist darauf hin, dass die Nichtbeachtung der Warnhinweise bei unsachgemäßer Handhabung zu leichten Verletzungen (*2) oder Sachschäden (*3) führen kann.

\*1: Schwere Körperverletzung deutet auf Verlust der Sehkraft, Verletzungen, Verbrennungen, Stromschläge, Knochenbrüche, Vergiftungen und andere Verletzungen hin, die eine Nachwirkung haben und einen Krankenhausaufenthalt oder eine langfristige ambulante Behandlung erfordern.





\*2: Leichte Verletzungen weisen auf Verletzungen, Verbrennungen, Stromschläge und andere Verletzungen hin, die weder einen Krankenhausaufenthalt noch eine langfristige ambulante Behandlung erfordern.

\*3: Sachschäden weisen auf Schäden hin, die sich auf Gebäude, Hausrat sowie Nutz- und Haustiere erstrecken.

## BEDEUTUNG DER AUF DEM GERÄT ANGEZEIGTEN SYMBOLE

	<b>WARNUNG</b> (Brandgefahr)	Diese Kennzeichnung gilt nur für Kältemittel R32. Der Kältemitteltyp ist auf dem Typenschild des Außengerätes angegeben. Wenn der Kältemitteltyp R32 ist, verwendet dieses Gerät ein brennbares Kältemittel. Wenn Kältemittel austritt und mit Feuer oder Heizungsteilen in Berührung kommt, entsteht schädliches Gas und es besteht Brandgefahr.
		Lesen Sie die GEBRAUCHSANLEITUNG vor der Inbetriebnahme sorgfältig durch.
		Das Servicepersonal muss vor der Inbetriebnahme die GEBRAUCHSANLEITUNG und die INSTALLATIONSANLEITUNG sorgfältig lesen.
		Weitere Informationen finden Sie in der GEBRAUCHSANLEITUNG, der INSTALLATIONSANLEITUNG und dergleichen.

## ■ Warnanzeigen am Klimagerät

Warnanzeige	Beschreibung						
 <table border="1" data-bbox="331 338 678 555"> <tr> <td colspan="2" style="text-align: center;"><b>WARNING</b></td> </tr> <tr> <td colspan="2"><b>ELECTRICAL SHOCK HAZARD</b></td> </tr> <tr> <td colspan="2">Disconnect all remote electric power supplies before servicing.</td> </tr> </table>	<b>WARNING</b>		<b>ELECTRICAL SHOCK HAZARD</b>		Disconnect all remote electric power supplies before servicing.		<p><b>WARNUNG</b></p> <p><b>GEFAHR EINES STROMSCHLAGS</b> Trennen Sie alle fernen Stromversorgungsquellen vom Netz, bevor Sie Wartungsarbeiten ausführen.</p>
<b>WARNING</b>							
<b>ELECTRICAL SHOCK HAZARD</b>							
Disconnect all remote electric power supplies before servicing.							
 <table border="1" data-bbox="331 629 678 846"> <tr> <td colspan="2" style="text-align: center;"><b>WARNING</b></td> </tr> <tr> <td colspan="2">Moving parts. Do not operate unit with grille removed. Stop the unit before the servicing.</td> </tr> </table>	<b>WARNING</b>		Moving parts. Do not operate unit with grille removed. Stop the unit before the servicing.		<p><b>WARNUNG</b></p> <p>Bewegliche Teile. Bedienen Sie nicht das Gerät, wenn das Gitter entfernt wurde. Stoppen Sie das Gerät, bevor Sie es warten.</p>		
<b>WARNING</b>							
Moving parts. Do not operate unit with grille removed. Stop the unit before the servicing.							
 <table border="1" data-bbox="331 920 678 1137"> <tr> <td colspan="2" style="text-align: center;"><b>CAUTION</b></td> </tr> <tr> <td colspan="2">High temperature parts. You might get burned when removing this panel.</td> </tr> </table>	<b>CAUTION</b>		High temperature parts. You might get burned when removing this panel.		<p><b>VORSICHT</b></p> <p>Teile mit hohen Temperaturen. Es besteht die Gefahr, dass Sie sich verbrennen, wenn Sie diese Abdeckung entfernen.</p>		
<b>CAUTION</b>							
High temperature parts. You might get burned when removing this panel.							
 <table border="1" data-bbox="331 1211 678 1429"> <tr> <td colspan="2" style="text-align: center;"><b>CAUTION</b></td> </tr> <tr> <td colspan="2">Do not touch the aluminum fins of the unit. Doing so may result in injury.</td> </tr> </table>	<b>CAUTION</b>		Do not touch the aluminum fins of the unit. Doing so may result in injury.		<p><b>VORSICHT</b></p> <p>Berühren Sie nicht die Aluminiumrippen des Geräts. Dies kann zu Verletzungen führen.</p>		
<b>CAUTION</b>							
Do not touch the aluminum fins of the unit. Doing so may result in injury.							
 <table border="1" data-bbox="331 1503 678 1720"> <tr> <td colspan="2" style="text-align: center;"><b>CAUTION</b></td> </tr> <tr> <td colspan="2"><b>BURST HAZARD</b></td> </tr> <tr> <td colspan="2">Open the service valves before the operation, otherwise there might be the burst.</td> </tr> </table>	<b>CAUTION</b>		<b>BURST HAZARD</b>		Open the service valves before the operation, otherwise there might be the burst.		<p><b>VORSICHT</b></p> <p><b>EXPLOSIONSGEFAHR!</b> Öffnen Sie vor dem Arbeitsgang die Versorgungsventile, da es anderenfalls zu einer Explosion kommen kann.</p>
<b>CAUTION</b>							
<b>BURST HAZARD</b>							
Open the service valves before the operation, otherwise there might be the burst.							

# 1 SICHERHEITSVORKEHRUNGEN

## ⚠ GEFAHR

- Versuchen Sie keinesfalls, dieses Gerät selbst zu installieren. Denn die Installation verlangt einen qualifizierten Installateur.
- Versuchen Sie keinesfalls, das Gerät selbst zu reparieren. Denn es enthält keine vom Benutzer reparierbaren Teile.
- Nach Öffnen oder Entfernen des Deckels sind Sie einer gefährlich hohen Spannung ausgesetzt.
- Und selbst nach dem Ausschalten der Stromversorgung besteht potenzielle Stromschlaggefahr.



Der Hersteller übernimmt keinerlei Haftung für durch Nichtbeachtung der Beschreibungen in diesem Handbuch entstandene Schäden.

## ⚠ WARNUNG

### Allgemeines

- Lesen Sie bitte die Bedienungsanleitung, bevor Sie das Klimagerät in Betrieb nehmen. Sie enthält zahlreiche wichtige Hinweise für den täglichen Betrieb.
- Sorgen Sie dafür, dass die Installation vom Fachhändler oder von einem Fachmann durchgeführt wird. Nur ein qualifizierter Installateur(\*1) ist in der Lage, ein Klimagerät zu installieren. Falls eine nicht-qualifizierte Person ein Klimagerät installiert, kann dies zu Problemen wie einem Brand, einem elektrischen Schlag, Verletzungen, Wasseraustritten, Lärm und Vibrationen führen.
- Verwenden Sie ausschließlich ein Kältemittel, das für die Verwendung zum Nachfüllen oder Austausch angegeben ist. Anderenfalls kann ein übermäßiger Druck im Kältemittelkreislauf entstehen, was zu einem Geräteausfall oder einer Explosion oder zu Verletzungen führen kann.
- Orte, an denen das Betriebsgeräusch des Außengeräts zu Störungen führen kann. (Installieren Sie das Klimagerät insbesondere an der Grenze zu einem Ihrer Nachbarn, indem Sie dem Geräuschpegel Rechnung tragen.)
- Dieses Gerät soll von Sachverständigen oder geschulte Anwender verwendet werden in Geschäften, in der Leichtindustrie, oder für die kommerzielle Nutzung von Laien.

### Transport und Lagerung

- Tragen Sie beim Transportieren des Klimageräts Schuhe mit Zehenschutzkappen, Schutzhandschuhe und andere Schutzbekleidung.
- Halten Sie das Klimagerät zum Tragen nicht an den Bändern des Verpackungskartons fest. Anderenfalls können Sie sich verletzen, wenn die Bänder reißen.

- Beachten Sie beim Stapeln der Packkartons zur Lagerung oder zum Transport die Sicherheitshinweise auf den Kartons. Ein Nichtbeachten der Sicherheitshinweise kann zum Zusammenbrechen des Stapels führen.
- Die Klimaanlage muss unter stabilen Bedingungen transportiert werden. Setzen Sie sich mit Ihrem Fachhändler in Verbindung, falls Sie feststellen sollten, dass irgendein Teil des Produkts defekt ist.
- Falls die Klimaanlage von Hand transportiert wird, muss von mindestens zwei Personen getragen werden.

## Installation

- Nur ein qualifizierter Installateur(\*1) oder ein qualifizierter Servicetechniker(\*1) darf Elektroarbeiten an der Klimaanlage ausführen. Unter keinen Umständen dürfen diese Arbeiten von unqualifizierten Mitarbeitern ausgeführt werden, da eine nicht sachgemäße Ausführung der Arbeit zu Stromschlägen und/oder Kriechströmen führen kann.
- Lassen Sie sich nach dem Einbau vom Installateur zeigen, wo sich der Schutzschalter befindet. Falls das Klimagerät eine Störung zeigt, schalten Sie den Schutzschalter aus und rufen einen Kundendiensttechniker(\*1).
- Wenn Sie die Anlage in einem kleinen Raum installieren, ergreifen Sie angemessene Vorsichtsmaßnahmen, damit die Kühlmittelkonzentration auch bei Kühlmittelaustritt den Sicherheitsgrenzwert nicht überschreitet. Wenden Sie sich bei Fragen zur Umsetzung der Maßnahmen an den Händler, bei dem Sie die Klimaanlage gekauft haben. Durch Ansammlung von hochkonzentriertem Kühlmittel kann es zu einem Unfall durch Sauerstoffmangel kommen.
- Installieren Sie die Klimaanlage nicht an Orten, an denen die Gefahr besteht, dass sie brennbaren Gasen ausgesetzt ist. Wenn das brennbare Gas ausströmt und sich im Bereich des Geräts sammelt, kann es sich entzünden.
- Wenn Sie Komponenten separat erwerben, verwenden Sie vom Hersteller angegebene Produkte. Die Verwendung nicht zugelassener Produkte kann Brände, Stromschläge, Wasseraustritt und andere Probleme zur Folge haben. Lassen Sie die Installation ausschließlich durch qualifizierte Fachleute durchführen.
- Vergewissern Sie sich darüber, dass eine ordnungsgemäße Erdung durchgeführt wird.

## Bedienung

- Bevor Sie die Frontblende des Innengerätes oder das Wartungspaneel des Außengeräts öffnen, stellen Sie den Schutzschalter auf die Position OFF (aus). Sollten Sie diesen Hinweis nicht beachten, kann es durch Kontakt mit den Innenteilen zu einem Stromschlag kommen. Nur ein qualifizierter Installateur(\*1) oder ein qualifizierter Servicetechniker(\*1) darf die Frontblende des Innengeräts oder das Wartungspaneel des Außengeräts entfernen und die erforderlichen Arbeiten ausführen.
- Im Innern des Klimageräts liegt an verschiedenen Stellen Hochspannung an, außerdem befinden sich hier drehende Teile. Wegen der Stromschlaggefahr und Verletzungsgefahr sollen die Frontblende am Innengerät oder



die Wartungsabdeckung am Außengerät vom Benutzer nicht entfernt werden. Wenn diese Teile aus einem Grund ausgebaut werden müssen, wenden Sie sich an einen qualifizierten Installateur(\*1) oder qualifizierten Servicetechniker(\*1).

- Versuchen Sie unter keinen Umständen, eines der Geräte selbst auszubauen bzw. instand zu setzen. Da im Inneren des Geräts Hochspannung anliegt, können Sie bei abgenommener Abdeckung und demontiertem Hauptgerät einen Stromschlag bekommen.
- Das Besteigen einer Erhöhung, die höher als 50 cm ist, zum Zweck der Reinigung des Innengerätfilters fällt unter so genannte „Arbeiten in der Höhe“. Wegen der Sturzgefahr bei Arbeiten in der Höhe soll auch diese Arbeit besser vom Fachmann durchgeführt werden. Führen Sie solche Aufgaben nicht selbst durch, sondern überlassen Sie die Arbeit einem qualifizierten Installateur(\*1) oder qualifizierten Servicetechniker(\*1).
- Berühren Sie nicht die Aluminiumrippen des Außengeräts. Anderenfalls können Sie sich verletzen. Wenn die Rippen angefasst werden müssen, beauftragen Sie einen qualifizierten Installateur(\*1) oder einen qualifizierten Servicetechniker(\*1).
- Klettern Sie nicht auf das Außengerät, und stellen Sie keine Gegenstände darauf ab. Anderenfalls können Sie abstürzen, oder Gegenstände können herunterfallen. In beiden Fällen besteht Verletzungsgefahr.
- Stellen Sie keine Verbrennungsvorrichtung an Orten auf, wo sie direkt dem Wind der Klimaanlage ausgesetzt ist, da anderenfalls eine unvollständige Verbrennung die Folge ist.
- Wird die Klimaanlage zusammen mit einem Verbrennungsgerät in einem Raum betrieben, achten Sie auf eine ausreichende Belüftung des Raums. Reicht die Frischluftzufuhr nicht aus, kann Sauerstoffmangel entstehen.
- Wird das Klimagerät in einem geschlossenen Raum betrieben, muss ebenfalls für eine ausreichende Frischluftzufuhr gesorgt werden. Reicht die Frischluftzufuhr nicht aus, kann Sauerstoffmangel entstehen.
- Setzen Sie Ihren Körper nicht für lange Zeit und in direkter Weise kühler Luft aus und vermeiden Sie Unterkühlung. Andernfalls könnten Ihr physischer Zustand und Ihre Gesundheit Schaden nehmen.
- Stecken Sie niemals einen Finger oder einen Stock in den Lufteinlass oder -auslass. Dies kann zu Verletzungen führen, weil der Ventilator innerhalb des Geräts mit einer hohen Geschwindigkeit rotiert.
- Wenden Sie sich an das Geschäft, in dem Sie das Klimagerät gekauft haben, falls die Klimatisierung (Kühlung und Heizung) nicht richtig funktioniert, da dies an einem Kühlmittelleck liegen könnte. Besprechen Sie die Details der Reparatur mit einem qualifizierten Service-Techniker(\*1), wenn die Reparatur eine zusätzliche Befüllung mit Kühlmittel umfasst.
- Schalten Sie vor einer Reinigung die Klimaanlage unbedingt ab und den Schutzschalter aus. Andernfalls können Verletzungen die Folge sein, weil der Ventilator innerhalb des Geräts mit einer hohen Geschwindigkeit rotiert.

## Reparaturen

- Falls Probleme mit der Klimaanlage auftreten (z. B. ein Fehler wird angezeigt, es riecht verbrannt, ungewöhnliche Geräusche sind zu hören, die Klimaanlage kühlt bzw. heizt nicht oder Wasser läuft aus), suchen Sie nicht selbst nach der Ursache, sondern stellen Sie den Schutzschalter auf die Position OFF (aus) und wenden Sie sich an einen qualifizierten Servicetechniker(\*1). Stellen Sie sicher, dass der Strom nicht wieder eingeschaltet wird (indem Sie beispielsweise den Schutzschalter durch „außer Betrieb“ kennzeichnen), bis ein qualifizierter Servicetechniker(\*1) eintrifft. Die weitere Verwendung der Klimaanlage in fehlerhaftem Zustand kann zur Verschlimmerung der mechanischen Probleme oder zu elektrischen Schlägen und anderen Störungen führen.
- Wenn das Ventilatorgitter beschädigt ist, das Außengerät selbst nicht anrühren, sondern den Schutzschalter ausschalten und einen qualifizierten Servicetechniker(\*1) rufen. Stellen Sie den Schutzschalter erst wieder auf die Position ON (ein), nachdem die Reparaturen abgeschlossen wurden.
- Wenn die Gefahr besteht, dass das Innengerät herunterfällt, treten Sie nicht in die Nähe des Geräts, sondern schalten Sie den Schutzschalter aus und rufen Sie einen qualifizierten Installateur(\*1) oder qualifizierten Servicetechniker(\*1). Den Schutzschalter erst wieder einschalten (in die Position ON bringen), nachdem der Einbau korrigiert wurde.
- Wenn die Gefahr besteht, dass das Außengerät umkippt, treten Sie nicht in die Nähe des Geräts, sondern schalten Sie den Schutzschalter in die Position OFF (aus) und rufen einen qualifizierten Installateur(\*1) oder qualifizierten Servicetechniker(\*1), um die erforderlichen Korrekturen oder Neubefestigungen auszuführen. Den Schutzschalter erst wieder einschalten, nachdem der Einbau korrigiert wurde.
- Nehmen Sie keine individuellen Änderungen an dem Gerät vor. Dadurch können Brände, Stromschläge und andere Probleme entstehen.

## Umsetzung

- Wenn das Klimagerät anders aufgestellt werden muss, unternehmen Sie dies nicht selbst, sondern beauftragen Sie einen qualifizierten Installateur(\*1) oder qualifizierten Servicetechniker(\*1). Wenn der Umzug einschließlich Ausbau und Einbau nicht fachmännisch erfolgt, besteht Stromschlag- und Feuergefahr.

---

### VORSICHT

---

#### **Trennen des Geräts von der Hauptstromversorgung.**

- Dieses Gerät muss über einen Schalter mit einem Kontaktabstand von mindestens 3 mm an das Stromnetz angeschlossen werden.

#### **Die Installationssicherung muss für die Stromversorgungsleitung dieser Klimaanlage verwendet werden (es können alle Typen verwendet werden).**

#### **Installation**

- Verlegen Sie die Kondensatleitung ordentlich, um das korrekte Ablaufen des Wassers sicherzustellen. Eine schlecht verlegte Kondensatleitung kann zu Überschwemmungen im Haus und Wasserschäden an Möbeln führen.

- Achten Sie darauf, die Klimaanlage an eine eigene Stromzufuhr mit der vorgeschriebenen Netzspannung anzuschließen, da das Gerät ansonsten beschädigt werden oder ein Feuer verursachen könnte.
- Stellen Sie sicher, dass die Außengeräte auf der Grundplatte befestigt sind. Andernfalls könnten die Geräte herunterfallen oder andere Unfälle hervorgerufen werden.

## Bedienung









- Dieses Klimagerät eignet sich nicht für spezielle Zwecke, weder für die Konservierung von Lebensmitteln, Präzisionsinstrumenten und Kunstobjekten noch zur Aufzucht von Tieren, der Zucht von Topfpflanzen, in einem Fahrzeug, Schiff,.
- Berühren Sie die Tasten zur Bedienung des Geräts nicht mit nassen Fingern, da Sie dann Gefahr laufen, einen Stromschlag zu bekommen.
- Wird das Klimagerät voraussichtlich über einen längeren Zeitraum nicht gebraucht, schalten Sie sicherheitshalber den Hauptschalter oder Schutzschalter aus.
- Damit das Klimagerät die zugesagte Leistung erbringen kann, betreiben Sie es nur im spezifizierten Temperaturbereich. Anderenfalls kann es zu Störungen des Geräts oder zu Wasseraustritten aus dem Gerät kommen.
- Achten Sie darauf, dass keine Flüssigkeit in die Fernbedienung eindringt. Verschütten Sie keine Säfte, Wasser oder andere Flüssigkeiten.
- Waschen Sie das Klimagerät nicht. Dies kann zu Stromschlägen führen.
- Überprüfen Sie, ob der Zustand der Installationsgrundplatte und anderer Ausrüstungsteile sich nach längerer Verwendung verschlechtert haben. Wenn Sie sie in einem solchen Zustand belassen, kann dies dazu führen, dass das Gerät herunterfällt und Verletzungen hervorruft.
- Lassen Sie keine entflammbaren Sprays oder andere entflammbare Stoffe in der Nähe des Klimageräts, und sprühen Sie kein entflammbares Aerosol direkt in das Klimagerät. Sie könnten in Brand geraten.
- Schalten Sie vor einer Reinigung die Klimaanlage unbedingt ab und den Schutzschalter aus. Andernfalls können Verletzungen die Folge sein, weil der Ventilator innerhalb des Geräts mit einer hohen Geschwindigkeit rotiert.
- Sorgen Sie dafür, dass die Reinigung des Klimageräts vom Fachhändler durchgeführt wird. Die unsachgemäße Reinigung der Klimaanlage kann Schäden an Kunststoffteilen, Isolierfehler elektrischer Teile sowie Fehlfunktion zur Folge haben. Schlimmstenfalls kann es zu Wasseraustritten, Stromschlägen, Rauchentwicklung und Bränden kommen.
- Stellen Sie keinen Wasserbehälter, wie z.B. eine Vase, auf das Gerät. Es besteht die Möglichkeit, dass Wasser in das Gerät eindringt, und dies könnte zur Verschlechterung der elektrischen Isolierung und zu einem Stromschlag führen.
- Reinigen Sie die Klimaanlage nicht mit einem Hochdruckreiniger. Undichtigkeiten in der Elektrik können zu Stromschlägen oder Brand führen.

---

(\*1) Siehe „Definition der Bezeichnungen Qualifizierter Installateur oder Qualifizierter Servicetechniker“.

## ■ Informationen zum Transport, zur Handhabung und Lagerung des Kartons

### ◆ Beispiele für Hinweise auf dem Karton

Symbol	Beschreibung	Symbol	Beschreibung
	Vor Nässe schützen		Nicht fallen lassen
	Zerbrechlich		Aufrecht transportieren
	Stapelhöhe (in diesem Fall max. 8 Kartons)		Hier nicht betreten
	Oben		Nicht darauf treten
	Vorsichtig handhaben		

Andere Vorsichtshinweise	Beschreibung
 <div style="border: 1px solid black; padding: 5px; display: inline-block;"> <p><b>Caution</b></p> <p>Injury possibility. Don't handle with packing band, or may get injured in case of broken band.</p> </div>	<p><b>VORSICHT</b></p> <p>Verletzungsgefahr Nicht an den Packbändern heben, die Bändern können reißen.</p>

## 2 ZUBEHÖR

### Fernbedienung

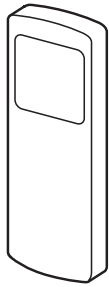

### Halter für Fernbedienung



### Batterien (zwei)

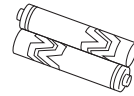

## 3 TEILEBEZEICHNUNGEN

### ■ Raumeinheit

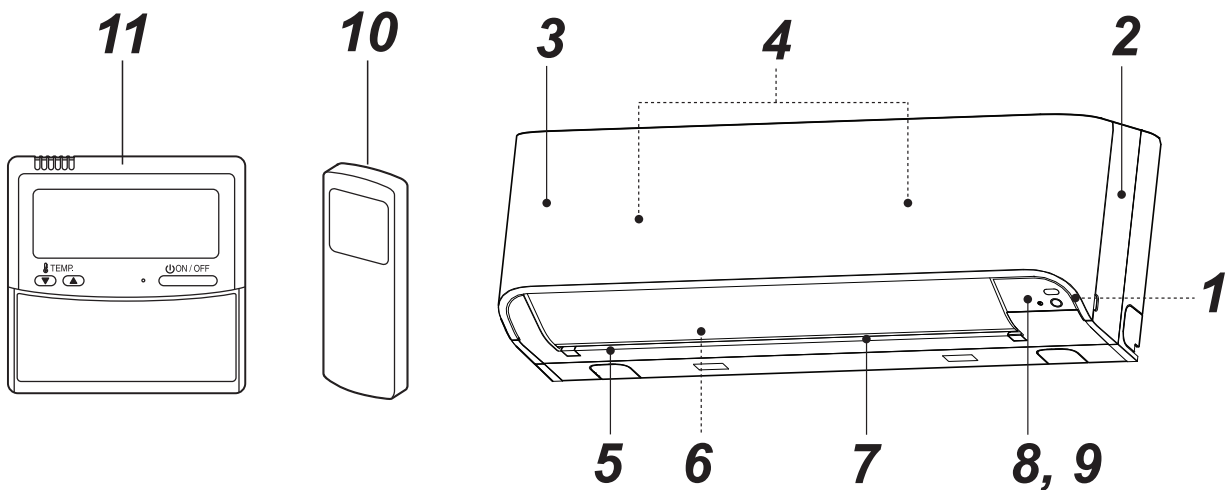

- 1** Raumtemperatursensor
- 2** Frontplatte
- 3** Lufteinlassgitter
- 4** Luftfilter
- 5** Luftauslass

- 6** Lamellen für horizontale Luftströmung
- 7** Lamellen für vertikale Luftströmung
- 8** Display
- 9** Infrarotsignalempfänger
- 10** Fernbedienung (drahtlos)
- 11** Fernbedienung (verkabelt, separat erhältlich)

## ■ Bezeichnung und Funktion der Anzeige- und Bedienelemente an der Raumeinheit

### Display

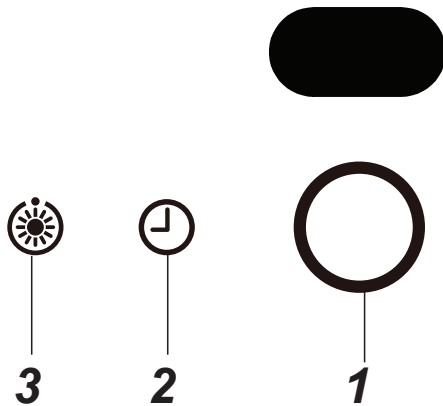

Die Betriebszustände sind nachstehend aufgeführt.

#### 1 BETRIEBSANZEIGE (Weiß)

Die Anzeige leuchtet während des Betriebs.

#### 2 TIMERANZEIGE (Weiß)

Diese Anzeige leuchtet bei aktivierter Timereinstellung.

#### HINWEIS

Bei Einstellung des Timers über die Kabelfernbedienung leuchtet die TIMERANZEIGE nicht auf.

Im Fall von Gerätegruppensteuerung leuchtet nur die TIMERANZEIGE an der Haupt-Raumeinheit. (siehe „6 BETRIEBSEINSCHRÄNKUNGEN BEI GERÄTEGRUPPENSTEUERUNG“)

#### 3 Vorheizen/Abtauen (Weiß)

Diese Anzeige leuchtet beim Einschalten der Stromversorgung bzw. direkt nach dem Einsetzen des Heizbetriebs oder während des Abtauens.

## ⚠ VORSICHT

- **Diskrepanz bei der Betriebsartenwahl**  
Bei Wahl des AUTOMATIKBETRIEBS bei einem Modell ohne automatische Umschaltung (Kühlen/Heizen) oder von HEIZUNG bei einem Modell mit ausschließlicher Kühlfunktion gibt das Klimagerät wegen der Betriebsartdiskrepanz einen Alarmton (zweimaligen Piepton) ab. Wechseln Sie die Betriebsart mit der MODE-Taste an der drahtlosen Fernbedienung. Diese Diskrepanzanzeige lässt sich nicht mit der Kabelfernbedienung löschen.
- Bei lokaler Betriebssperre über zentrale Steuerung von einem anderen Gerät aus erfolgt kein Signalempfang, auch wenn die Fernbedienungstaste gedrückt wird. Allerdings reagiert das Gerät dann immer noch auf Signale von der START/STOPP-Betriebstaste. (In diesem Fall erfolgt die Abgabe eines Hinweistons „Piepton“ fünfmal hintereinander.)

### BEHELFSMÄSSIGER Betrieb

Falls die drahtlose Fernbedienung verlegt wird oder verloren geht bzw. ihre Batterien erschöpft sind, drücken Sie die [RESET] -Taste.

- Drücken Sie die [RESET] -Taste zum Starten des Klimageräts und erneut, um es zu stoppen.

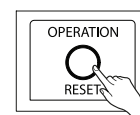
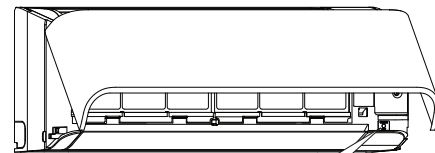

BETRIEBS-/RESET-TASTE

# 4 BEZEICHNUNG DER TEILE AN DER FERNBEDIENUNG

## ■ Die drahtlose Fernbedienung und ihre Funktionen

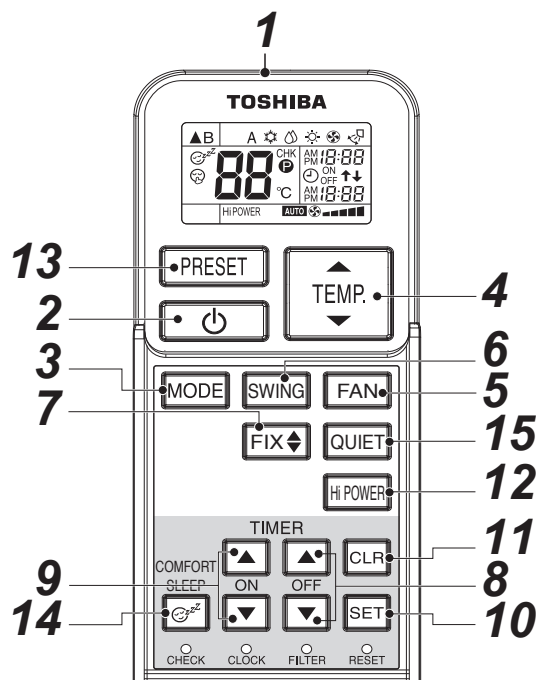

### 1 Infrarotsignalsender

Übermittlung von Steuersignalen an die Raumeinheit.

### 2 START/STOPP-Betriebstaste

Drücken Sie die Taste zum Starten des Betriebs. (Ein Bestätigungston ist zu hören.)

Drücken Sie die Taste erneut zum Stoppen des Betriebs.

(Ein Bestätigungston ist zu hören.)

Ohne Bestätigungstongabe von der Raumeinheit drücken Sie die Taste zweimal.

### 3 Betriebsarten-Wahltaste (MODE)

Diese Taste dient zur Wahl einer Betriebsart. Bei jedem Drücken der Taste wird in zyklischer Abfolge eine weitere Betriebsart gewählt, beginnend mit A: Automatischer Betriebsartenwechsel,

☀️ : Kühlbetrieb,

💧 : Entfeuchtungsbetrieb, ☀️ : Heizbetrieb,

🌀 : Nur-Gebläse-Betrieb und erneut A. (Ein Bestätigungston ist zu hören.)

### 4 Temperatureinstelltaste (TEMP.)

⬆️ TEMP. .... Als Temperaturvorgabe lassen sich Werte bis zu 30 °C einstellen.

⬆️ TEMP. .... Als Temperaturvorgabe lassen sich Werte bis zu 17 °C einstellen. (Ein Bestätigungston ist zu hören.)

### 5 Gebläsedrehzahlstaste (FAN)

Diese Taste dient zur Wahl der Gebläsedrehzahl. Bei Wahl von AUTO wird die Gebläsedrehzahl automatisch an die Raumtemperatur angepasst.

Außerdem lässt sich die gewünschte Gebläsedrehzahl auch manuell aus fünf möglichen Einstellstufen wählen.

(NIEDRIG ■, NIEDRIG+ ■■, MITTEL ■■■, MITTEL+ ■■■■, HOCH ■■■■■)

(Ein Bestätigungston ist zu hören.)

### 6 Lamellenautomatik-Taste (SWING)

Drücken Sie diese Taste zum Aktivieren der automatischen Lamellenschwenkung.

(Ein Bestätigungston ist zu hören.)

Drücken Sie die SWING-Taste zum Stoppen der automatischen Lamellenschwenkung.

(Ein Bestätigungston ist zu hören.)

### 7 Taste zum Einstellen der Luftstromrichtung (FIX)

Drücken Sie diese Taste zum Einstellen der durch die Lamellen bewirkten Luftstromrichtung. (Ein Bestätigungston ist zu hören.) Während diese Taste gedrückt gehalten wird, erfolgt zur Bestätigung ein Dauerton.

### 8 Taste für OFF-Timerfunktion (OFF)

Diese Taste dient zur Einstellung der OFF-Timerfunktion.

### 9 Taste für ON-Timerfunktion (ON)

Diese Taste dient zur Einstellung der ON-Timerfunktion.

### 10 Timer-Funktionstaste (SET)

Drücken Sie diese Taste zum Einstellen der Timer-Funktion. (Ein Bestätigungston ist zu hören.)

### 11 Löschtaste für Timer-Funktion (CLR)

Mit dieser Taste werden die Einstellungen der ON und OFF-Timerfunktion gelöscht. (Ein Bestätigungston ist zu hören.)

### 12 Taste für Hochleistungsbetrieb (Hi POWER)

Mit dieser Taste wird das Gerät auf Hochleistungsbetrieb umgeschaltet. Diese Funktion ist bei Gerätegruppensteuerung nicht verfügbar.

### 13 PRESET-Taste

Diese Taste dient zum Umschalten des Geräts auf die zuvor gespeicherte bevorzugte Betriebsart. Zur Speicherung drücken Sie diese Taste mindestens 3 Sekunden lang, während die bevorzugte Betriebsart (Voreinstell-Betriebsart) aktiviert ist. Daraufhin erscheint P auf dem Display als Hinweis, dass die gewünschte Betriebsart gespeichert ist.

### 14 COMFORT SLEEP-Taste

Starten Sie mit dieser Taste den OFF-Timerbetrieb, bei dem Raumtemperatur und Gebläsedrehzahl automatisch eingestellt werden.

Für die Dauer des OFF-Timerbetriebs stehen vier Werte (1, 3, 5 oder 9 Stunden) zur Auswahl.

Bei Gruppensteuerbetrieb erfolgt keine automatische Einstellung von Temperatur und Gebläsedrehzahl.

Lediglich die OFF-Timerfunktion ist aktiviert.

### 15 QUIET-Taste

Mit dieser Taste wird auf leisen Betrieb umgeschaltet. Durch erneuten Tastendruck wird der Normalbetrieb fortgesetzt.

## ■ Bezeichnungen und Funktionen der Displayanzeigen der drahtlosen Fernbedienung

### Display

Alle Displayanzeigen außer der Uhrzeitanzeige werden durch Drücken der START/STOPP-Taste  aufgerufen..

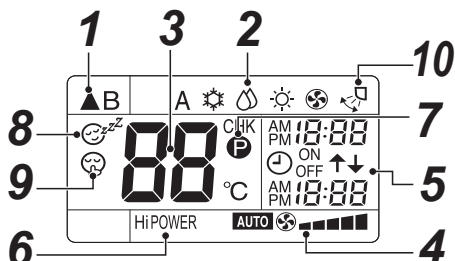





- In der Abbildung sind alle Anzeigestellen zur Beschreibung nummeriert. Während des Betriebs erscheinen nur die jeweils relevanten Anzeigen auf dem Display der Fernbedienung.

#### 1 Signalübertragungssymbol

Dieses Symbol () erscheint, wenn die Fernbedienung Steuersignale an die Raumeinheit übermittelt.

#### 2 Betriebsartenanzeige

Zeigt die aktuelle Betriebsart an.



(A: Automatischer Betriebsartenwechsel,  
 : Kühlbetrieb,  : Entfeuchtungsbetrieb,  
 : Heizbetrieb,  : Nur-Gebläse-Betrieb)

#### 3 Temperaturanzeige

Zeigt die eingestellte Temperatur (17 °C bis 30 °C) an.

Bei Wahl der Betriebsart  : Im Nur-Gebläse-Betrieb erfolgt keine Anzeige der Temperatureinstellung.

#### 4 FAN-Drehzahlanzeige

Zeigt die gewählte Gebläsedrehzahl an. AUTO oder eine von fünf Gebläsedrehzahlstufen (NIEDRIG , NIEDRIG+ , MITTEL , MITTEL+ , HOCH ) lassen sich anzeigen.

Die Anzeige **AUTO** erscheint bei  : Entfeuchtungsbetrieb.

#### 5 TIMER- und Uhrzeitanzeige

Die Zeiteinstellung für den Timer-Betrieb bzw. die Uhrzeit wird angezeigt.

Außer im TIMER-Betrieb wird die aktuelle Uhrzeit stets angezeigt.

#### 6 Hi POWER-Anzeige

Anzeige beim Starten des Hochleistungsbetriebs. Drücken Sie die Hi POWER-Taste zum Starten und dann erneut zum Stoppen dieser Betriebsart.

#### 7 (PRESET)-Anzeige

Anzeige beim Speichern der bevorzugten Betriebsart bzw. nachdem die Speicherung erfolgt ist. Außerdem erscheint dieses Symbol auch dann auf dem Display, wenn die gespeicherte bevorzugte Betriebsart angezeigt wird.

#### 8 (COMFORT SLEEP)-Anzeige

Anzeige während des OFF-Timerbetriebs, bei dem Raumtemperatur und Gebläsedrehzahl automatisch eingestellt werden. Bei jedem Drücken der COMFORT SLEEP-Taste wird die Displayanzeige in der Abfolge 1, 3, 5 und 9 Stunden zyklisch weitergeschaltet.

#### 9 (QUIET)-Anzeige

Erscheint während des leisen Betriebs auf dem Display.

#### 10 Anzeige für Lamellenschwenken

Anzeige während des Lamellen-Schwenkbetriebs, wobei sich die horizontalen Lamellen automatisch auf und ab bewegen.

### HINWEIS

Bei gleichzeitiger Nutzung von drahtloser Fernbedienung und Kabelfernbedienung können in manchen Fällen die Displayanzeigen der drahtlosen Fernbedienung von dem tatsächlichen Betriebsstatus abweichen.

## ■ Vorbereitung und Prüfung vor Gebrauch

#### 1. Einlegen der Batterien

- Nehmen Sie den Batteriefachdeckel ab.
- Legen Sie 2 neue Batterien (R03 [AAA]) richtig gepolt nach (+) und (-) ein.

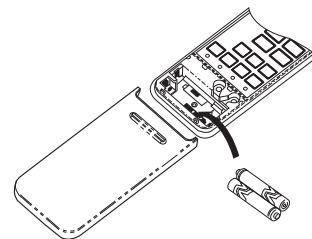

#### 2. Entnehmen der Batterien

- Nehmen Sie den Batteriefachdeckel ab.
- Entnehmen Sie die beiden verbrauchten Batterien.

### Batterien

- Zum Austausch sind zwei neue Batterien (R03 [AAA]) erforderlich.
- Bei normalem Gebrauch beträgt die Batterielevensdauer ungefähr ein Jahr.
- Die Batterien sind auszutauschen, wenn der Bestätigungston von der Raumeinheit ausbleibt oder sich das Klimagerät nicht mehr über die Fernbedienung ansteuern lässt.
- Damit es nicht zu Defekten aufgrund auslaufenden Batterieelektrolyts kommt, sind die Batterien vor einer längeren Betriebspause der Fernbedienung von über einem Monat herauszunehmen.
- Entsorgen Sie die verbrauchten Batterien bitte entsprechend den örtlichen Vorschriften.



# 5 EINSTELLUNG DER UHRFUNKTION

## Einstellung der Uhr



Stellen Sie v- oder Inbetriebnahme des Klimageräts die Uhr der Fernbedienung nach den Verfahren in diesem Abschnitt ein. Die Zeitanzeige an der Fernbedienung zeigt stets die Uhrzeit an, unabhängig davon, ob das Klimagerät genutzt wird oder nicht.

### ■ Anfangseinstellung

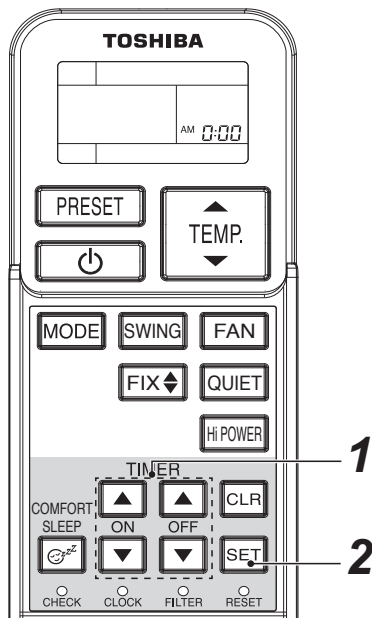
Nach dem Einlegen der Batterien in die Fernbedienung erscheint auf dem Display blinkend die Anzeige AM 0:00.



### 1 TIMER - oder -Taste

Drücken Sie die TIMER  - oder  -Taste zum Einstellen der aktuellen Uhrzeit. Bei jedem Drücken der TIMER-Taste wird die Zeitangabe in 1-Minuten-Schritten vorwärtsgezählt. Durch Gedrückthalten der TIMER-Taste wird die Zeitangabe in 10-Minuten-Schritten vorwärtsgezählt.

### 2 SET -Taste

Drücken Sie die SET  -Taste. Daraufhin erscheint die aktuelle Uhrzeit auf dem Display und die Uhrfunktion beginnt zu laufen.

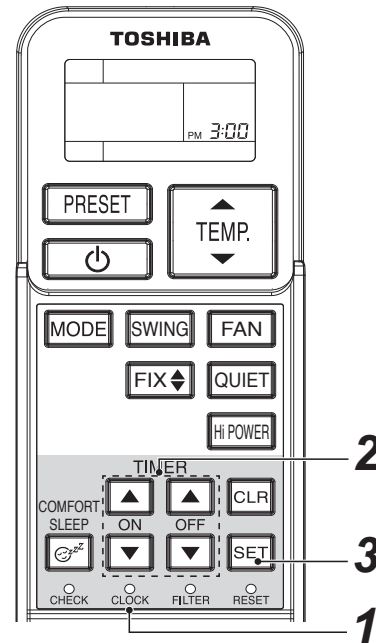

### ■ Rückstellung der Uhr



### 1 CLOCK -Taste

Drücken Sie CLOCK • mit einem spitzen Gegenstand (z. B. Bleistiftspitze). Daraufhin beginnt das UHRZEIT-Display zu blinken.

### 2 TIMER - oder -Taste

Drücken Sie die TIMER  - oder  Taste zum Einstellen der aktuellen Uhrzeit. Bei jedem Drücken der TIMER-Taste wird die Zeitangabe in 1-Minuten-Schritten vorwärtsgezählt. Durch Gedrückthalten der TIMER-Taste wird die Zeitangabe in 10-Minuten-Schritten vorwärtsgezählt.

### 3 SET -Taste

Drücken Sie die SET  -Taste. Daraufhin erscheint die aktuelle Uhrzeit auf dem Display und die Uhrfunktion beginnt zu laufen.

## 6 HANDHABUNG DER FERNBEDIENUNG

### VORSICHT

- Das Klimagerät arbeitet nicht, falls Hindernisse wie Vorhänge oder Türen die Signale von der Fernbedienung zur Raumeinheit blockieren.
- Achten Sie unbedingt darauf, dass keine Flüssigkeiten in die Fernbedienung eindringen. Die Fernbedienung darf keinesfalls direkter Sonneneinstrahlung oder Wärmeeinwirkung ausgesetzt werden.
- Ist der Infrarotsignalempfänger an der Raumeinheit direktem Sonnenlichteinfall ausgesetzt, so arbeitet das Klimagerät u. U. nicht einwandfrei. Schirmen Sie den Empfänger mit Vorhängen gegen das Sonnenlicht ab.
- Verfügt der Raum mit dem Klimagerät über Neonbeleuchtung mit elektronischen Zündern, so ist u. U. ein einwandfreier Signalempfang nicht gewährleistet. Falls die Verwendung solcher Leuchtstofflampen geplant ist, wenden Sie sich bitte an Ihren Händler vor Ort.
- Falls andere Elektrogeräte auf die Fernbedienung reagieren, so wählen Sie für diese einen anderen Aufstellort oder wenden sich bitte an Ihren Händler vor Ort.

### ■ Positionierung der Fernbedienung

- Positionieren Sie die Fernbedienung so, dass ihre Signale den Empfänger an der Raumeinheit erreichen können (ein Abstand von bis zu 7 m ist zulässig).
- Bei Wahl von Timer-Betrieb übermittelt die Fernbedienung automatisch ein Signal an die Raumeinheit zur voreingestellten Zeit. Ist die Fernbedienung so positioniert, dass eine einwandfreie Signalübertragung behindert wird, ist u. U. eine Zeitverzögerung von bis zu 15 Minuten möglich.

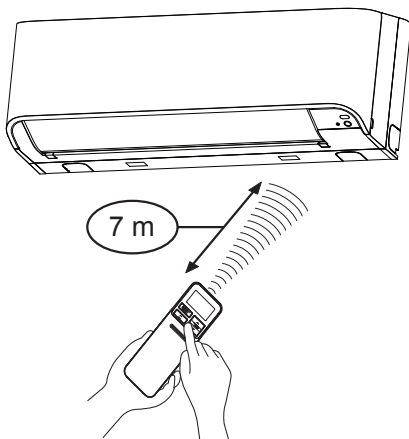

### ■ Halter für Fernbedienung

#### Montage des Halters für Fernbedienung

- Vor der tatsächlichen Montage des Halters an der Wand oder einem Stützpfiler prüfen Sie, ob die Fernbedienungssignale von der Raumeinheit empfangen werden können.

#### Anbringen und Abnehmen der Fernbedienung

- Zum Anbringen fluchten Sie die Fernbedienung mit dem montierten Halter und drücken sie bis zum Anschlag nach unten. Zum Abnehmen schieben Sie die Fernbedienung nach oben und aus dem Halter heraus.

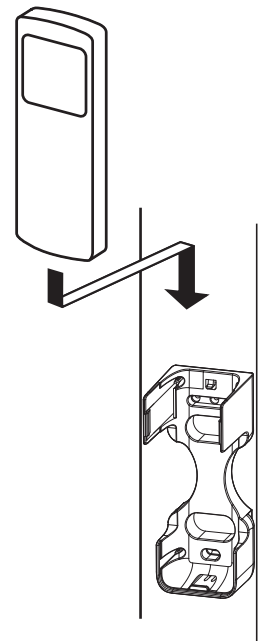

# 7 GEBRAUCH DER FERNBEDIENUNG

## ■ Kühlbetrieb/Heizbetrieb/Nur-Gebläse-Betrieb

### Starten

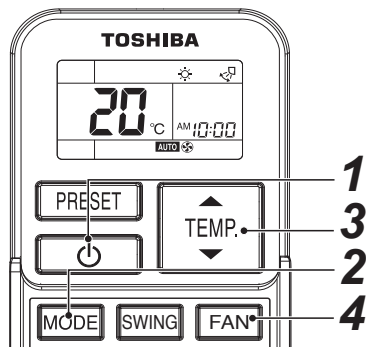

#### 1 START/STOPP-Betriebstaste ( )

Drücken Sie diese Taste zum Starten des Klimageräts.

#### 2 Betriebsarten-Wahltaste (MODE)

Wählen Sie Kühlbetrieb , Heizbetrieb - oder Nur-Gebläse-Betrieb .

#### 3 Temperatureinstelltaste ( )

Dient zur Einstellung der gewünschten Temperatur. Arbeitet das Klimagerät im NUR-GEBLÄSE-Betrieb, so erfolgt keine Temperaturanzeige.

#### 4 Gebläsedrehzahlstaste (FAN)

Wählen Sie eine der Einstellungen **AUTO**, NIEDRIG , NIEDRIG+ , MITTEL , MITTEL+ , HOCH .

- Die BETRIEBSANZEIGE erscheint auf dem Display der Raumeinheit. Und 3 Minuten später setzt der Betrieb ein. (Bei Wahl des NUR-GEBLÄSE-Betriebs startet die Raumeinheit sofort.)
- Modus : Im Nur-Gebläse-Betrieb erfolgt keine Temperaturregelung.
- Die Gebläsedrehzahl bei **AUTO** und bei HOCH ist identisch. Daher sind zur Wahl dieser Betriebsart nur die Schritte **1**, **2** und **4** nötig.

### Stoppen

#### START/STOPP-Betriebstaste ( )

Drücken Sie zum Stoppen des Klimageräts erneut diese Taste.

### HINWEIS

Bei gemeinsamem Betrieb einer Raumeinheit mit dem Außengerät eines Modells für reinen Kühlbetrieb erscheint das Symbol auf der Fernbedienung, wobei jedoch der Heizbetrieb deaktiviert ist.

## ■ Entfeuchtungsbetrieb

### Starten

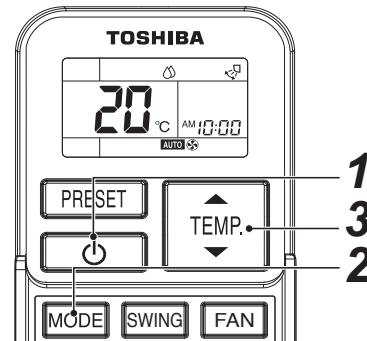

#### 1 START/STOPP-Betriebstaste ( )

Drücken Sie diese Taste zum Starten des Klimageräts.

#### 2 Betriebsarten-Wahltaste (MODE)

Wählen Sie ENTFEUCHTUNG-Betrieb .

#### 3 Temperatureinstelltaste ( )

Dient zur Einstellung der gewünschten Temperatur.

- Auf der Gebläsedrehzahlanzeige erscheint **AUTO**.
- Die BETRIEBSANZEIGE erscheint auf dem Display der Raumeinheit und der Betrieb setzt ungefähr 3 Minuten später ein.

### Stoppen

#### START/STOPP-Betriebstaste ( )

Drücken Sie zum Stoppen des Klimageräts erneut diese Taste.

## ■ Automatikbetrieb (Automatischer Betriebsartenwechsel)

Diese Funktion ist nur in Kombination mit dem Außengerät eines Modells mit Wärmerückgewinnung verfügbar.

Wird diese Funktion zusammen mit einem andersartigen Außengerät genutzt, so erscheint „A“ (Auto) an der Fernbedienung, wobei jedoch der Automatikbetrieb deaktiviert ist.

### Starten

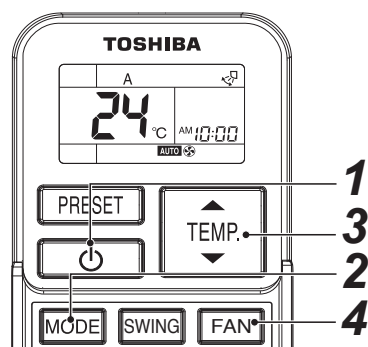

#### 1 START/STOPP-Betriebstaste ( )

Drücken Sie diese Taste zum Starten des Klimageräts.

#### 2 Betriebsarten-Wahltaste (MODE)

Wählen Sie A.

#### 3 Temperatureinstelltaste ( )

Dient zur Einstellung der gewünschten Temperatur.

#### 4 Gebläsedrehzahlstaste (FAN)

Wählen Sie eine der Einstellungen **AUTO**  
NIEDRIG ■, NIEDRIG+ ■■, MITTEL ■■■, MITTEL+ ■■■■, HOCH ■■■■■.

- Die BETRIEBSANZEIGE  erscheint auf dem Display der Raumeinheit. Die Betriebsart wird der Raumtemperatur entsprechend gewählt und der Betrieb setzt dann nach ca. 3 Minuten ein.
- Falls Ihnen der „A“-Betrieb nicht zusagt, so wählen Sie die gewünschte Betriebsart/ Einstellung manuell.



### Stoppen

#### START/STOPP-Betriebstaste ( )

Drücken Sie zum Stoppen des Klimageräts erneut diese Taste.

## VORSICHT

### Diskrepanz bei der Betriebsartenwahl

Bei Wahl des AUTOMATIKBETRIEBS bei einem Modell ohne automatische Umschaltung (Kühlen/Heizen) oder von HEIZUNG bei einem Modell mit ausschließlicher Kühlfunktion leuchtet die Lampe  auf, blinken die Lampen  und  abwechselnd und gibt das Klimagerät wegen der Betriebsartdiskrepanz einen Alarmton (zweimaligen Piepton) ab. Wechseln Sie die Betriebsart mit der MODE-Taste an der drahtlosen Fernbedienung. Diese Diskrepanzanzeige lässt sich nicht mit der Kabelfernbedienung löschen.

## ■ Timer-Betrieb

Falls die Kabelfernbedienung ebenfalls in Gebrauch ist, nehmen Sie die Timer-Einstellung mit ihr vor.

### ON- und OFF-Timerfunktion

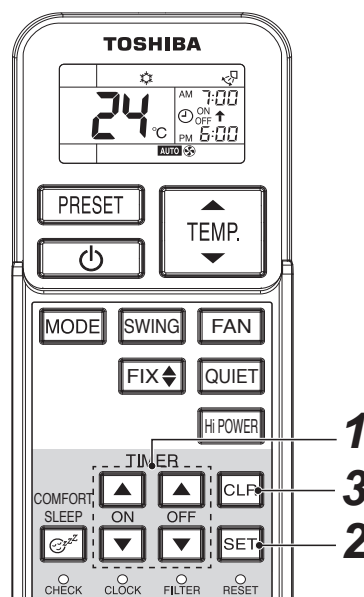

### TIMER-Einstellung

#### 1 ON/OFF TIMER-Taste ( oder )

Drücken Sie die Tasten ON oder OFF TIMER so oft, wie erforderlich.

- Die vorhergehende Timer-Einstellung wird angezeigt und blinkt zusammen mit der ON/OFF-Timeranzeige. Stellen Sie den Timer auf die gewünschte Zeit ein. Bei jedem Drücken der TIMER-Taste wird die Zeitangabe in 10-Minuten-Schritten vorwärtsgezählt. Durch Gedrückthalten der TIMER-Taste wird die Zeitangabe in 1-Stunde-Schritten vorwärtsgezählt.

#### 2 SET -Taste

Drücken Sie die SET  -Taste zur Einstellung der Timerfunktion.

Daraufhin erscheint die eingestellte Timer-Zeit auf dem Display und die Timerfunktion startet.

### TIMER-Annullierung

#### 3 CLR -Taste

Drücken Sie die CLR  -Taste zur Annullierung der Timer-Einstellung.

## VORSICHT

- Bei Wahl des Timer-Betriebs übermittelt die Fernbedienung automatisch das Timer-Signal zur Raumeinheit zur voreingestellten Zeit. Platzieren Sie daher die Fernbedienung an einer Stelle, wo das Signal einwandfrei zur Raumeinheit übertragen werden kann. Andernfalls kommt es u. U. zu einer Zeitverzögerung von bis zu 15 Minuten.
- Wird die SET  -Taste nicht innerhalb von 30 Sekunden nach der Zeiteinstellung gedrückt, so wird die Einstellung gelöscht.

Sobald der Timer-Betrieb gewählt ist, werden die Einstellungen in der Fernbedienung gespeichert. Daraufhin beginnt das Klimagerät durch einfaches Drücken der ON/OFF-Taste der Fernbedienung unter denselben Bedingungen zu arbeiten.

Blinkt die Uhrzeitanzeige, so lässt sich der Timer nicht einstellen.

Befolgen Sie die Anweisungen im Abschnitt „EINSTELLUNG DER UHR“ und stellen Sie die Timerfunktion ein.

### **Kombinierte Timerfunktion (gleichzeitige Einstellung von ON- und OFF-Timerfunktion)**

#### **OFF-Timerfunktion → ON-Timerfunktion (Betrieb → Betriebsstopp → Betrieb)**



Diese Funktion ist nützlich, wenn das Klimagerät nach dem Zu-Bett-Gehen in der Nacht ausgeschaltet und vor dem Aufstehen am nächsten Morgen wieder eingeschaltet werden soll oder nach dem Verlassen und vor der Rückkehr in die Wohnung.

Beispiel:

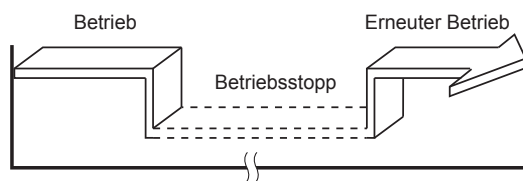
Ausschalten des Klimageräts in der Nacht und sein erneutes Einschalten am nächsten Morgen.



#### **▼ Einstellung der Funktion kombinierter TIMER**

1. Drücken Sie die OFF TIMER  -Taste zur Einstellung der OFF-Timerfunktion.
2. Drücken Sie die ON TIMER  -Taste zur Einstellung der ON-Timerfunktion.
3. Drücken Sie die SET  -Taste.

#### **ON-Timerfunktion → OFF-Timerfunktion (Betriebsstopp → Betrieb → Betriebsstopp)**



Mithilfe dieser Einstellung lässt sich das Klimagerät starten, wenn Sie aufstehen und stoppen, wenn Sie das Haus verlassen.

Beispiel:

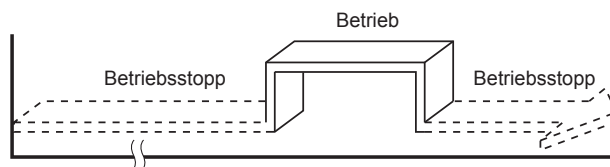
Einschalten des Klimageräts am nächsten Morgen und sein folgendes Ausschalten.











#### **▼ Einstellung der Funktion kombinierter TIMER**

1. Drücken Sie die ON TIMER  -Taste zur Einstellung der ON-Timerfunktion.
2. Drücken Sie die OFF TIMER  -Taste zur Einstellung der OFF-Timerfunktion.
3. Drücken Sie die SET  -Taste.
  - Je nachdem, welche Funktionsauslösung näher bei der aktuellen Uhrzeit ist, wird entweder der ON-Timer oder der OFF-Timer zuerst aktiviert.
  - Sind ON- und OFF-Timerfunktion auf dieselbe Zeit eingestellt, so unterbleibt der Timer-Betrieb. Außerdem schaltet das Klimagerät dann möglicherweise auf Betriebsstopp.

### **Tägliche kombinierte Timerfunktion (gleichzeitige Einstellung von ON- und OFF-Timerfunktion und ihre tägliche Aktivierung)**

Diese Funktion empfiehlt sich, wenn die kombinierte Timerfunktion jeden Tag zur selben Zeit genutzt werden soll.

#### **▼ Einstellung der Funktion kombinierter TIMER**

1. Drücken Sie die ON TIMER  -Taste zur Einstellung der ON-Timerfunktion.
2. Drücken Sie die OFF TIMER  -Taste zur Einstellung der OFF-Timerfunktion.
3. Drücken Sie die SET  -Taste.
4. Drücken Sie nach Schritt 3 die SET  -Taste, während das Pfeilsymbol ( - oder ) ca. 3 Sekunden lang blinkt.
  - Während die tägliche Timerfunktion aktiviert ist, werden beide Pfeilsymbole (, ) angezeigt.

### **Annulieren des Timer-Betriebs**

Drücken Sie die CLR  -Taste.

### **Uhrzeitanzeige**

Während des TIMER-Betriebs (ON-OFF, OFF-ON, OFF-Timerfunktion) erscheint statt der aktuellen Uhrzeit die Einstellzeit auf der Zeitanzeige. Zum Aufrufen der aktuellen Uhrzeit tippen Sie die SET-Taste an, woraufhin die aktuelle Uhrzeit ca. 3 Sekunden lang angezeigt wird.

## ■ Hochleistungsbetrieb

### Hochleistungsbetrieb (Hi POWER)

- Die Betriebsart Hi POWER (Hochleistungsbetrieb) steuert automatisch Raumtemperatur, Luftströmung und Betriebsart so an, dass der Raum im Sommer rasch abgekühlt und im Winter rasch aufgeheizt wird.

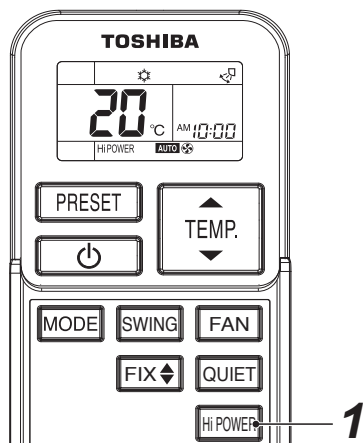

### Einstellung des Hi POWER-Betriebs

#### 1 Hi POWER-Taste

Drücken Sie die Hi POWER-Taste nach dem Starten einer beliebigen Betriebsart. Gleichzeitig erscheint die Anzeige „Hi POWER“ auf dem Fernbedienungsdisplay.

### Annullierung des Hi POWER-Betriebs

#### 1 Hi POWER-Taste

Drücken Sie erneut die Hi POWER-Taste. Gleichzeitig verschwindet die Anzeige „Hi POWER“ vom Fernbedienungsdisplay.

### ⚠ VORSICHT

- In den Betriebsarten ENTFEUCHTUNG und NUR-GEBLÄSE sowie bei aktivierter ONTIMERFUNKTION lässt sich das Gerät nicht auf Hi POWER-Betrieb schalten.
- Bei Gerätegruppensteuerung ist Hi POWER-Betrieb nicht möglich. Wird das Signal für Hi POWER an die Haupt-Raumeinheit übermittelt, so ist zwar der Bestätigungston zu hören, aber es wird nicht auf Hi POWER-Betrieb umgeschaltet. Annullieren Sie in diesem Fall den Hi POWER-Betrieb.

## ■ Leiser Betrieb

- Der QUIET-Betrieb sorgt für leisen Betrieb durch automatische Einstellung der Gebläsedrehzahl auf die niedrigste Stufe.

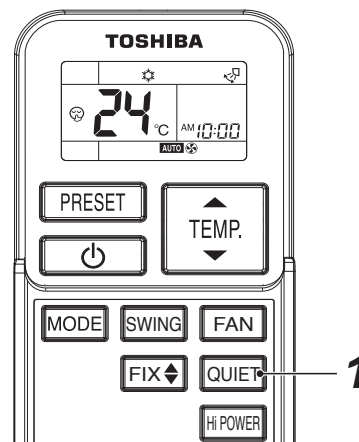

### Einstellung des QUIET-Betriebs

#### 1 QUIET-Taste

Drücken Sie die QUIET-Taste nach dem Starten einer beliebigen Betriebsart. Daraufhin erscheint das Symbol auf dem Display.

### Annullierung des QUIET-Betriebs

#### 1 QUIET-Taste

Drücken Sie erneut die QUIET-Taste. Daraufhin verschwindet das Symbol vom Fernbedienungsdisplay.

### ⚠ VORSICHT

Der QUIET-Betrieb lässt sich im ENTFEUCHTUNG-Betrieb nicht aktivieren.

### HINWEIS

Unter bestimmten Umständen ergibt sich im leisen Betrieb aufgrund der Besonderheit dieses Modus keine ausreichende Kühl- oder Heizwirkung.

## ■ Voreinstellbetrieb

Stellen Sie Ihre bevorzugte Betriebsart für spätere Aktivierung ein.

Diese Einstellung wird von der Einheit für späteren Betrieb (außer für Luftstromrichtung) gespeichert.

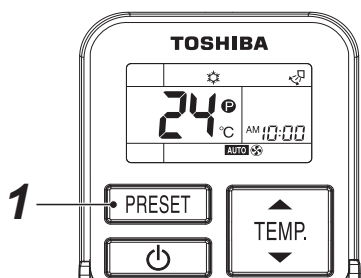

Wählen Sie Ihre bevorzugte Betriebsart.

### 1 Drücken Sie die PRESET-Taste 3 Sekunden lang zur Speicherung der Einstellung.

Daraufhin erscheint das Symbol auf dem Display.

Beim nächsten Drücken dieser Taste wird auf die gespeicherte Betriebsart umgeschaltet.

## ■ Betrieb für komfortablen Schlaf

COMFORT SLEEP-Betrieb ist bei automatischer Einstellung von Temperatur und Gebläsedrehzahl mit der OFF-Timerfunktion gekoppelt.

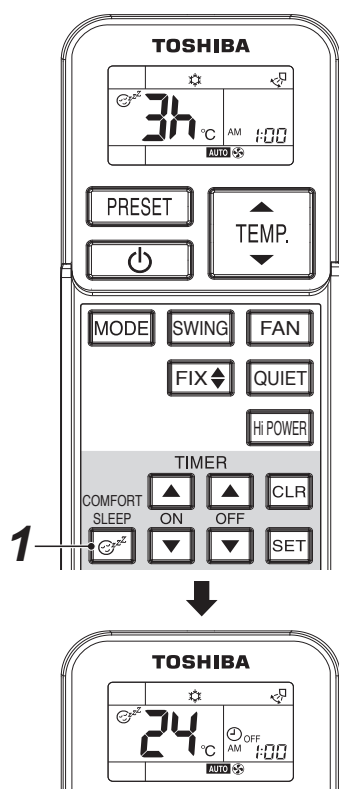

### 1 Drücken Sie die COMFORT SLEEP-Taste.

Wählen Sie 1, 3, 5 oder 9 Stunden für die OFF Timerfunktion.

## ⚠ VORSICHT

COMFORT SLEEP-Betrieb ist in den Betriebsarten ENTFEUCHTUNG oder NUR-GEBLÄSE nicht möglich.

## HINWEIS

- Im Kühlbetrieb steigt die Einstelltemperatur automatisch um 1 Grad/Stunde für die Dauer von 2 Stunden (maximale Steigerung um 2 Grad). Beim Heizbetrieb sinkt die Einstelltemperatur.
- Bei Gruppensteuerbetrieb erfolgt keine automatische Einstellung von Temperatur und Gebläsedrehzahl. Lediglich die OFF-Timerfunktion ist aktiviert.

## ■ Einstellung der Luftstromrichtung

- Stellen Sie die Luftstromrichtung richtig ein. Andernfalls kann es zu körperlichem Unbehagen und einer ungleichmäßigen Verteilung der Raumtemperatur kommen.
- Stellen Sie die vertikale Luftströmung mit der Fernbedienung ein.
- Stellen Sie die horizontale Luftströmung manuell ein.

### Einstellung der vertikalen Luftströmung

Das Klimagerät sorgt für die automatische Einstellung der vertikalen Luftströmung gemäß den Betriebsbedingungen, wenn Betriebsart AUTO oder A gewählt ist.

### Einstellung der gewünschten Luftstromrichtung

Führen Sie diese Funktion aus, wenn das Klimagerät in Betrieb ist.

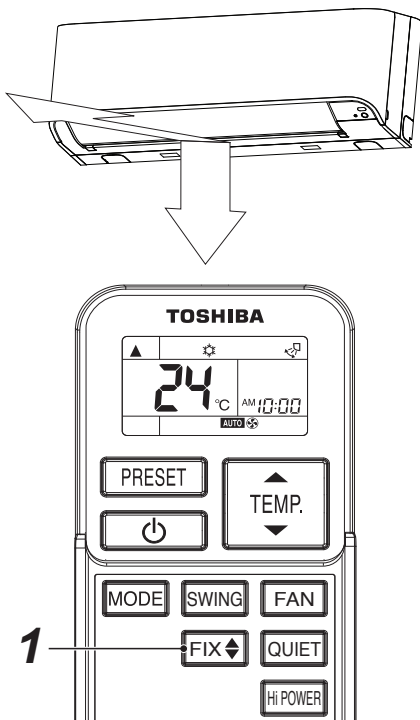

#### 1 FIX-Taste

Die FIX-Taste an der Fernbedienung gedrückt halten oder kurz drücken, um die Lamellen in die gewünschte Ausrichtung zu bringen.

- In den nachstehend beschriebenen Bedienschritten wird das Gerät automatisch auf vertikale Luftströmung in der Richtung eingestellt, in der die Lamellen mit der FIX-Taste ausgerichtet wurden.

### Automatische Änderung der Luftstromrichtung (Lamellen- Schwenkbetrieb)

Führen Sie diese Funktion aus, wenn das Klimagerät in Betrieb ist.

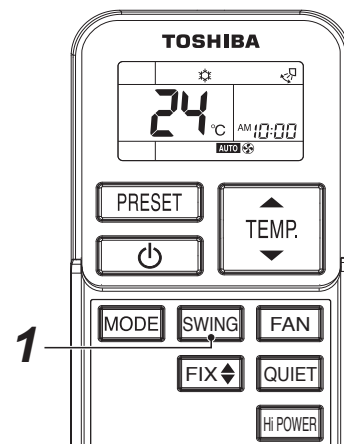
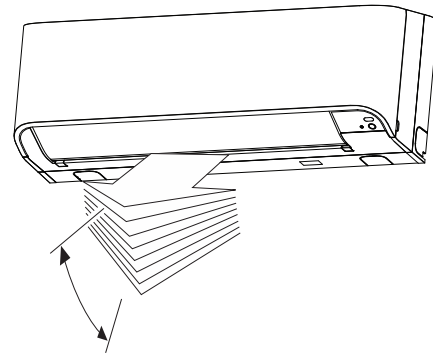

#### 1 SWING-Taste

Drücken Sie die SWING-Taste an der Fernbedienung.

- Zum Stoppen der Funktion drücken Sie die SWING-Taste.

## HINWEIS

Der Betriebswinkel der vertikalen Lamellen ist bei den Betriebsarten Kühlen, Entfeuchten und Heizen jeweils unterschiedlich.



## VORSICHT

- Die Tasten FIX und SWING sind funktionslos, wenn das Klimagerät nicht in Betrieb ist (auch bei eingestellter ON-Timerfunktion).
- Das Klimagerät darf keinesfalls stundenlang im Kühl- oder Entfeuchtungsbetrieb mit nach unten weisender Luftstromrichtung arbeiten. Andernfalls kann sich u. U. Kondenswasser auf der Oberfläche der vertikalen Lamellen bilden und abtropfen.
- Verstellen Sie die vertikalen Lamellen keinesfalls von Hand. Sondern nutzen Sie zu diesem Zweck stets die FIX-Taste. Bei manuellem Verstellen ist u. U. eine Betriebsstörung der Lamellen möglich. In solch einem Fall stoppen Sie das Klimagerät sofort und starten es dann erneut.
- Wird das Klimagerät unmittelbar nach einem Betriebsstopp wieder gestartet, so brauchen die vertikalen Lamellen u. U. 10 Sekunden, bis sie sich wieder bewegen.
- Bei Gerätegruppensteuerung ist Lamellen-Betrieb nur eingeschränkt möglich. (siehe Seite 27)

## ■ Einstellung der horizontale Luftströmung

### Vorbereitung

- Mit dem Hebel an den horizontalen Lamellen verstellen Sie diese, bis die gewünschte Luftstromrichtung eingestellt ist.
- Die Luftstromrichtung lässt sich links und rechts an den Lamellen einstellen.

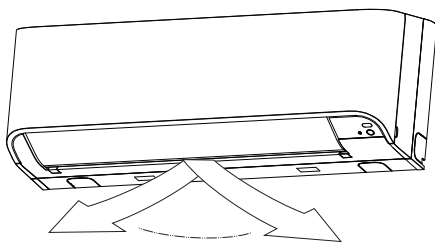

# 8 KABELFERNBEDIENUNG

Mit dieser Fernbedienung können bis zu 8 Innengeräte gesteuert werden.





## ■ Anzeigefeld

Die Abbildung der Anzeige unten zeigt alle Symbole. Im Gerätebetrieb werden nur die hierfür relevanten Symbole angezeigt.

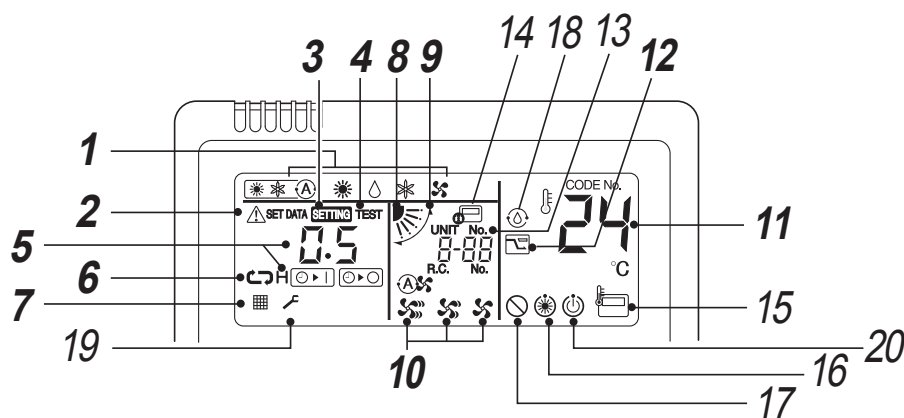
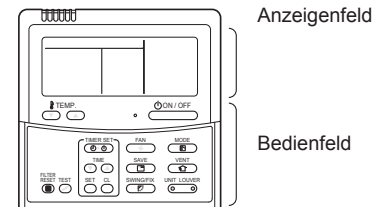
- Wenn Sie den Schutzschalter das erste Mal einschalten, blinkt im Anzeigefeld der Fernbedienung die Anzeige **SETTING**.
- Während dieses Symbol blinkt, wird automatisch ermittelt, welches Modell installiert ist.

Erst wenn das Symbol **SETTING** nicht mehr angezeigt wird, ist die Fernbedienung einsatzbereit.

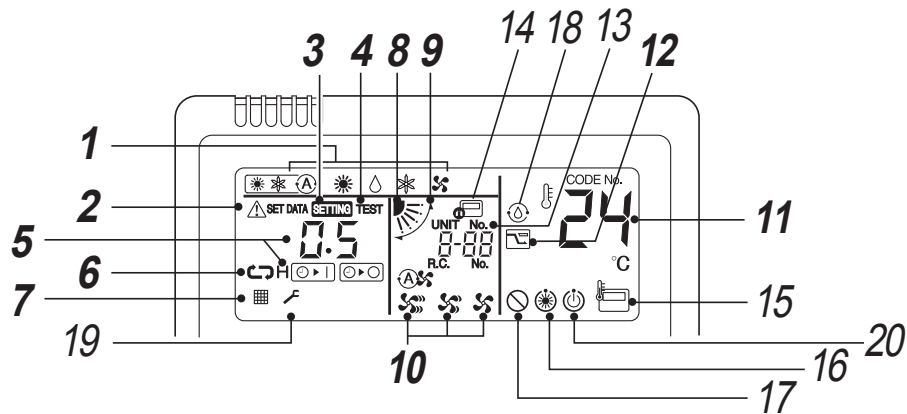

- |  |   |
|--|---|
| <p><b>1 Betriebsart</b><br/>Hier wird die ausgewählte Betriebsart angezeigt.</p> <p><b>2 Fehleranzeige</b><br/>Wird angezeigt, wenn die Schutzeinrichtung arbeitet oder ein Problem auftritt.</p> <p><b>3 Einstellungsanzeige</b><br/>Wird angezeigt, während Sie den Timer oder andere Einstellungen einrichten.</p> <p><b>4 TEST-Anzeige</b><br/>Wird während eines Testlaufs angezeigt.</p> <p><b>5 Timer-Anzeige</b><br/>Wenn ein Fehler auftritt, wird ein Fehlercode angezeigt.</p> <p><b>6 Timer-Betriebsartanzeige</b><br/>Hier wird die ausgewählte Timer-Betriebsart angezeigt.</p> <p><b>7 Filteranzeige</b><br/>Erinnerung, dass der Luftfilter gereinigt werden muss.</p> | <p><b>8 Anzeige der Lamellenstellung</b><br/>Zeigt die Lamellenstellung an.</p> <p><b>9 Schwenkanzeige</b><br/>Wird während der Auf-/Abbewegung der Lamellen angezeigt.</p> <p><b>10 Ventilator Drehzahlanzeige</b><br/>Hier wird die ausgewählte Ventilatorgeschwindigkeit angezeigt.<br/>(Auto) <br/>(High) <br/>(Med.) <br/>(Low) </p> <p><b>11 Solltemperaturanzeige</b><br/>Hier wird die eingestellte Temperatur angezeigt.</p> <p><b>12 Energiesparmodusanzeige</b><br/>In diesem Modus wird die Geschwindigkeit (Kapazität) des Kompressors begrenzt.</p> |
|--|---|

**13 UNIT Nr.-Anzeige**

Zeigt die Anzahl der ausgewählten Innengeräte an.  
Zeigt auch den Fehlercode von Innen- und Außengeräten an.

**14 Anzeige für zentrale Steuerung**

Die Anzeige ist zu sehen, wenn das Klimagerät in Kombination von einer Zentralfernbedienung gesteuert wird.

Sollte die Fernbedienung durch die Zentralsteuerung deaktiviert sein, blinkt . Tastenbetätigungen haben in diesem Fall keine Wirkung.

Das Gerät reagiert selbst beim Betätigen der Taste ON / OFF, MODE oder TEMP. nicht. (Mit der Fernbedienung mögliche Einstellungen sind vom Zentralsteuerungsmodus abhängig. Mehr zu diesem Thema finden Sie in der Betriebsanleitung der Zentralfernbedienung.)

**15 Fernbedienungssensoranzeige**

Diese Anzeige erscheint beim Gebrauch der Fernbedienung.

**16 Vorheizanzeige**

Wird angezeigt, wenn die Betriebsart Heizen oder Entfrostern aktiv ist.  
Bei Erscheinen dieses Symbols stoppt der Ventilator des Innengeräts.

**17 Anzeige für „keine Funktion“**

Wird angezeigt, wenn die angeforderte Funktion bei dem betreffenden Modell nicht verfügbar ist.

**18 Anzeige des Selbstreinigungsbetriebs**

Wird während des Selbstreinigungsbetriebs angezeigt.

**19 Service-Anzeige****20 Betriebsbereitschaftsanzeige**

Diese Anzeige erscheint bei einigen Modellen.

## 9 BETRIEBSEINSCHRÄNKUNGEN BEI GERÄTEGRUPPENSTEUERUNG

### HINWEIS

Gerätegruppensteuerung: Gleichzeitiger Betrieb von Klimageräten in mehreren Systemen.

Haupt-Raumeinheit: Die repräsentative Einheit während der Gerätegruppensteuerung. Sie empfängt die Steuerbefehle von der Kabelfernbedienung und gibt sie an die untergeordneten Raumeinheiten weiter. (Haupt-Raumeinheit ist diejenige, die das START/STOPP-Signal von der drahtlosen Fernbedienung empfängt.)

Untergeordnete Raumeinheit: Alle Raumeinheiten außer der Haupt-Raumeinheit werden als untergeordnet bezeichnet.

Eine Kabelfernbedienung (separat erhältlich) ist zur Gerätegruppensteuerung erforderlich.

### ▼ Beispiel für eine Gerätegruppe

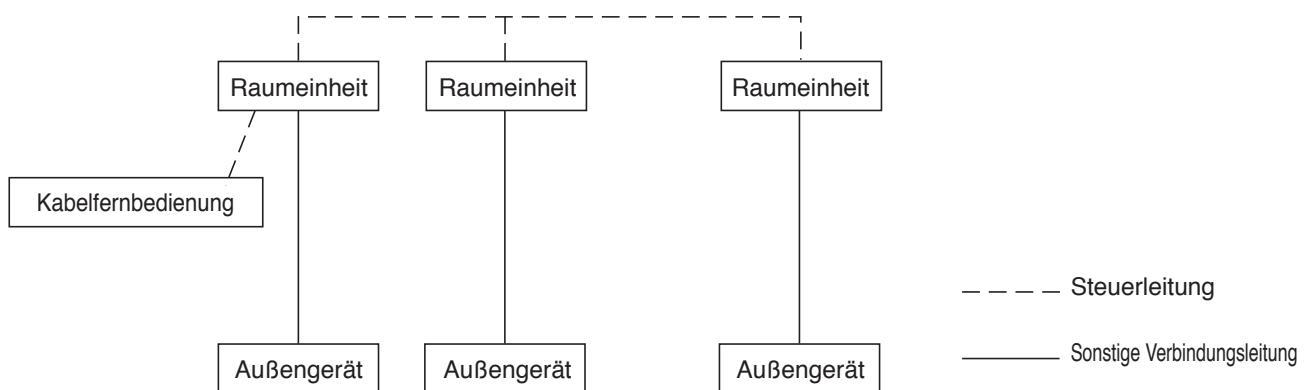

### ⚠ VORSICHT

Nutzung der Raumeinheit bei Gerätegruppensteuerung,

#### 1. Hi POWER-Betrieb ist funktionslos.

Bei Übertragung des Signals Hi POWER von der drahtlosen Fernbedienung ist der Bestätigungston von der Raumeinheit zu hören und die Displayanzeige an der drahtlosen Fernbedienung wechselt ebenfalls entsprechend. Dennoch schaltet die Raumeinheit nicht auf Hi POWER-Betrieb. Stellen Sie das Display an der drahtlosen Fernbedienung mit der Hi POWER-Taste auf Normalanzeige zurück.

#### 2. COMFORT SLEEP

Bei Übertragung des Signals COMFORT SLEEP von der drahtlosen Fernbedienung ist der Bestätigungston von der Raumeinheit zu hören und die Displayanzeige an der drahtlosen Fernbedienung wechselt ebenfalls wie beim Hi POWER-Betrieb. Allerdings erfolgt keine automatische Einstellung von Vorgabetemperatur und Gebläsedrehzahl. Lediglich die OFF-Timerfunktion ist aktiviert.

#### 3. Außer der Haupt-Raumeinheit ist keine andere über Fernbedienung und im BEHELFSMÄSSIGER Betrieb ansteuerbar.

Bei Ansteuerung des Klimageräts mit der drahtlosen Fernbedienung erfolgt die Signalübertragung zur Haupt-Raumeinheit. Haupt-Raumeinheit und untergeordneten Raumeinheiten werden bei der Installation durch die Zuordnung von Adressen festgelegt. Untergeordnete Raumeinheiten empfangen keine Signale von der drahtlosen Fernbedienung. Das Klimagerät arbeitet auch dann nicht, wenn die [RESET]-Taste an der untergeordneten Raumeinheit gedrückt wird. (Manche untergeordneten Raumeinheiten empfangen zwar Signale für SWING und FIX, aber nur die Raumeinheit mit Signalempfang führt diese Betriebsarten auch aus.) (Bei Verwendung der drahtlosen Fernbedienung empfängt nur die Haupt-Raumeinheit das SWING-Signal. Wird das SWING-Signal an die untergeordnete Raumeinheit übermittelt, so ertönt das Empfangssperrsignal (3 Pieptöne), und die untergeordnete Raumeinheit empfängt das Signal nicht. Im FIX-Betrieb führen Haupt- und untergeordnete Raumeinheit die Vorgänge selbständig aus. Bei Verwendung der Kabelfernbedienung lässt sich durch Wahl der Raumeinheit bei jeder einzelnen die Luftstromrichtung ändern.)

#### 4. Die TIMER-Anzeige leuchtet nur an der Haupt-Raumeinheit.

Bei Timer-Einstellung mit der Kabelfernbedienung leuchtet auch die TIMER-Anzeige an der Haupt-Raumeinheit nicht auf.

# 10 NEUSTARTAUTOMATIK

Dieses Klimagerät ist mit einer Neustartautomatik ausgestattet, die es dem Klimagerät ermöglicht, die eingestellten Betriebsbedingungen im Falle eines Stromausfalls ohne Verwendung der Fernbedienung wiederherzustellen.

Der Betrieb wird ohne Vorwarnung drei Minuten nach dem Wiederherstellen der Stromversorgung fortgesetzt.

## HINWEIS

Die Neustartautomatik ist werkseitig nicht eingestellt und muss daher auf die gewünschte Funktion eingestellt werden.

### ◆ So stellen Sie die Neustartautomatik ein

Um die Neustartautomatik einzustellen, gehen Sie wie folgt vor: Die Stromversorgung des Geräts muss eingeschaltet sein, da die Funktion bei ausgeschaltetem Gerät nicht eingestellt wird. Um die Neustartautomatik zu aktivieren, drücken Sie die Taste TEMPORARY für 3-10 Sekunden. Die Klimaanlage quittiert die Einstellung und piept 2 mal (zuerst ein langer, dann ein kurzer Ton) und die -Lampe blinkt 5 Sekunden (5 Hz) lang. Das System startet nun automatisch neu. Die obigen Einstellungen für den automatischen Neustart können durchgeführt werden.

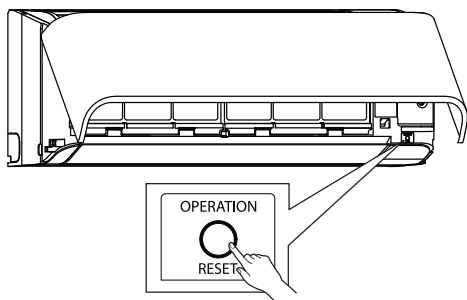

### ◆ So deaktivieren Sie die Neustartautomatik

Um die Neustartautomatik zu deaktivieren, gehen Sie wie folgt vor:

Wiederholen Sie den Einstellvorgang: Die Klimaanlage quittiert die Einstellung und piept 2 mal (zuerst ein langer, dann ein kurzer Ton). Das Klimagerät muss nun manuell mit der Fernbedienung neu gestartet werden, nachdem die Stromversorgung abgeschaltet wurde. Die Deaktivierung ist abgeschlossen.

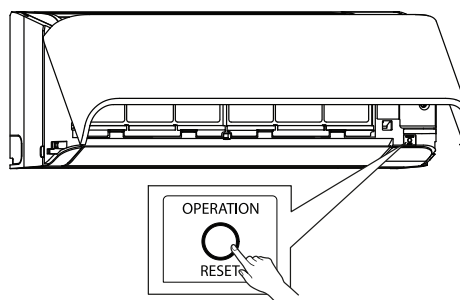

# 11 SO FUNKTIONIERT DIE KLIMAAANLAGE

## Automatikbetrieb

- Das Klimagerät wählt und arbeitet nur in einer der Betriebsarten Kühlen, Heizen oder Lüften, abhängig von der Raumtemperatur und der eingestellten Temperatur.
- Wenn der AUTO-Modus unangenehm ist, können die gewünschten Bedingungen manuell ausgewählt werden.

## Hi-POWER-Betrieb

Wenn die Hi-POWER-Taste während des Kühl-, Heiz- oder AUTO-Betriebs gedrückt wird, startet das Klimagerät den folgenden Betrieb.

- **Kühlbetrieb**  
Führt den Kühlbetrieb bei 1 °C unter der eingestellten Temperatur durch. Nur wenn vor dem Hi-POWER-Betrieb die Lüfterdrehzahl nicht hoch ist, wird die Lüfterdrehzahl erhöht.
- **Heizbetrieb**  
Führt den Heizbetrieb bei 2 °C über der eingestellten Temperatur durch. Nur wenn vor dem Hi-POWER-Betrieb die Lüfterdrehzahl nicht hoch ist, wird die Lüfterdrehzahl erhöht.

## NACHTKOMFORTBETRIEB

Wenn die Taste COMFORT SLEEP (Nachtkomfort) während des Kühl-, Heiz- oder AUTO-Betriebs gedrückt wird, startet das Klimagerät den OFF-Timer-Betrieb, der automatisch die Raumtemperatur und die Lüfterdrehzahl anpasst (außer in den Betriebsarten DRY (Entfeuchtung), FAN ONLY (Nur-Ventilator) und TIMER).

Sie können die Zeit des OFF-Timers aus vier Intervallen wählen (1, 3, 5 oder 9 Stunden).

Bei der Gruppensteuerung werden die eingestellte Temperatur und die Lüfterdrehzahl nicht automatisch angepasst. Nur die Off-Timer-Funktion ist aktiviert.

## RUHE-Betrieb

Wenn die QUIET-Taste (Ruhe) während des Kühl-, Heiz- oder AUTO-Betriebs gedrückt wird, startet das Klimagerät den folgenden Betrieb.

Für den Ruhebetrieb wird eine extrem niedrige Lüfterdrehzahl eingestellt (außer in der Betriebsart DRY (Entfeuchtung)).

## Betriebsart DRY (ENTFEUCHTUNG)

Diese Betriebsart wird ausgeführt, wenn die Raumtemperatur höher ist als die eingestellte Temperatur.

Die Temperatur wird während der Entfeuchtung durch wiederholtes Ein- und Ausschalten des Kühlbetriebs oder des reinen Lüfterbetriebs geregelt.

Bei Verwendung der Funkfernbedienung wird auf der Lüfterdrehzahlanzeige AUTO angezeigt und eine niedrige Drehzahl verwendet.

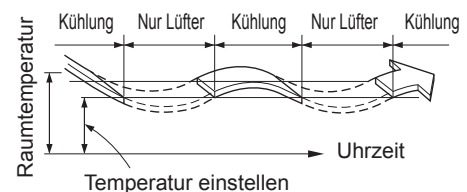

# 12 TIPPS FÜR WIRTSCHAFTLICHEN BETRIEB

## ■ Halten Sie die Raumtemperatur auf einem angenehmen Niveau

### Reinigen Sie die Luftfilter regelmäßig

Zugesetzte Luftfilter vermindern die Leistung des Klimageräts.  
Reinigen Sie die Filter einmal alle zwei Wochen.

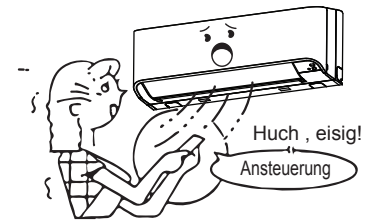

### Öffnen Sie Türen und Fenster nicht öfter als nötig

Um die Raumtemperatur konstant zu halten, öffnen Sie Türen und Fenster keinesfalls öfter als nötig.

### Fenstervorhänge

Schließen Sie die Vorhänge beim Kühlbetrieb, um eine direkte Sonneneinstrahlung zu verhindern.  
Schließen Sie die Vorhänge beim Heizbetrieb, um den Wärmeverlust zu reduzieren.

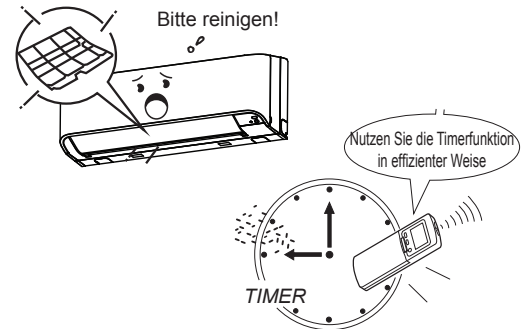

### Nutzen Sie die Timerfunktion in effizienter Weise

Stellen Sie die Timerfunktion auf die gewünschte Betriebszeit ein.

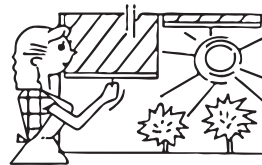

Luftstromrichtung nach oben

### Sorgen Sie für eine gleichmäßige Zirkulation der Raumluft

Stellen Sie die Luftstromrichtung auf gleichmäßige Zirkulation der Raumluft ein.

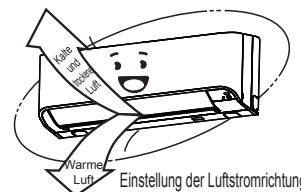
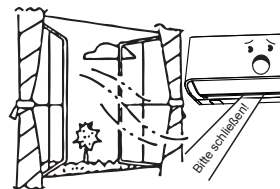

Luftstromrichtung nach unten

# 13 BEHELFSMÄSSIGER BETRIEB

## ■ BEHELFSMÄSSIGER Betrieb

Diese Funktion dient zum vorübergehenden Betrieb der Einheit, falls die drahtlose Fernbedienung verlegt worden ist oder ihre Batterien erschöpft sind.

- Drücken Sie die [RESET]-Taste einmal (weniger als 3 Sekunden), um das Klimagerät zu starten.
- Daraufhin wird der zuletzt mit der drahtlosen Fernbedienung ausgelöste Bedienvorgang ausgeführt. (Wird die drahtlose Fernbedienung nicht gebraucht, so schalten Modelle mit automatischer Umschaltung (Kühlen/Heizen) auf Automatikbetrieb „A“ um, die Modelle ohne diese Funktion dagegen auf Kühlbetrieb (Vorgabetemperatur: 24 °C, Gebläseleistung: HOCH).)

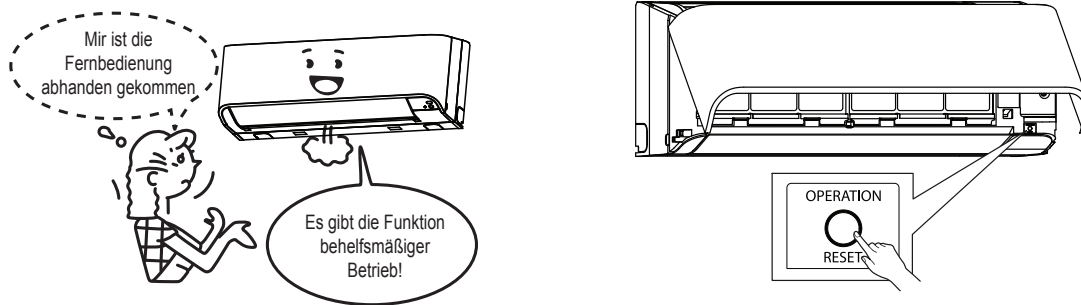

### ⚠ VORSICHT

Durch Gedrückthalten der [RESET]-Taste für mindestens 10 Sekunden wird das Gerät auf Zwangskühlbetrieb geschaltet. (Dadurch wird das Klimagerät stark belastet. Daher ist dieser Bedienvorgang nur bei einem Probelauf des Klimageräts zulässig.) Dabei erscheinen alle Anzeigen gleichzeitig auf dem Display der Raumeinheit.



# 14 WARTUNG

## ⚠️ WARNUNG

Schalten Sie vor der Reinigung der Klimaanlage den Schutzschalter oder den Hauptschalter aus. Nachdem der Kühl- oder Trockenautomatikbetrieb beendet ist, wird der Selbstreinigungsbetrieb durchgeführt und der Lüfter wird gestartet. Bevor Sie das Gerät reinigen, stoppen Sie den Selbstreinigungsbetrieb und schalten Sie den Schutzschalter aus, um einen Stromschlag zu vermeiden. Um den Luftfilter und das Lufterlassgitter zu reinigen, entfernen Sie diese nicht gleichzeitig. Sie können die Aluminiumlamelle des Geräts berühren und Verletzungen davontragen.

## ■ Reinigung von Raumeinheit und Fernbedienung

### ⚠️ VORSICHT

- Wischen Sie Raumeinheit und Fernbedienung mit einem trockenen Tuch ab.
- Ein mit kaltem Wasser angefeuchtetes Tuch darf verwendet werden, wenn die Raumeinheit stark verschmutzt ist.
- Verwenden Sie zum Reinigen der Fernbedienung niemals ein feuchtes Tuch.
- Benutzen Sie kein chemisch behandeltes Staubtuch zum Abwischen, und lassen Sie keine solchen Materialien längere Zeit auf dem Gerät liegen, da sie die Oberfläche des Geräts angreifen oder ausbleichen können.
- Verwenden Sie zur Reinigung keine Lösungsmittel wie Waschbenzin, Verdünnern, Poliermittel o. Ä. Solche Mittel greifen das Kunststoffgehäuse an (Risse oder Deformationen).

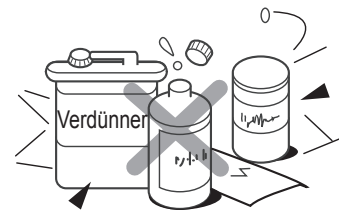
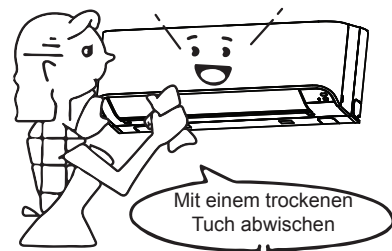

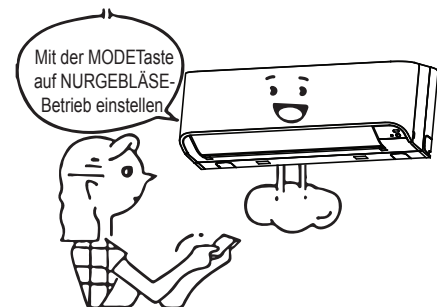

### Bei einer Betriebspause des Geräts für mindesten 1 Monat

1. Lassen Sie das Klimagerät ungefähr eine halben Tag lang im NURGEBLÄSE- Betrieb laufen, damit das Geräteinnere vollständig entfeuchtet wird.
2. Stoppen Sie das Klimagerät und schalten Sie die Stromversorgung über den Hauptschalter aus.
3. Nehmen Sie die Batterien aus der Fernbedienung.



### Luftfilter reinigen

Zugesetzte Luftfilter beeinträchtigen die Kühl- und Heizleistung.

1. Wenn „“ an der Fernbedienung angezeigt wird, müssen die Luftfilter gereinigt werden.
2. Nachdem die Luftfilter gereinigt wurden, drücken Sie die -Taste. „“ verschwindet.

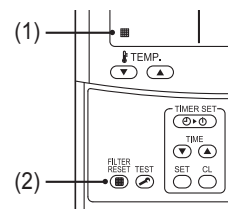

### Prüfpunkte vor dem Betrieb

### ⚠️ VORSICHT

- Überprüfen Sie, ob die Luftfilter im Gerät eingesetzt sind.
- Sorgen Sie dafür, dass Luftauslass und -einlass am Außengerät nicht blockiert sind.

## ■ Reinigung des Luftfilters

Reinigen Sie die Luftfilter alle 2 Wochen. Sind die Luftfilter eingestaubt, so leidet die Leistung des Klimageräts.

Reinigen Sie die Luftfilter so oft wie möglich.

1. Öffnen Sie das Lufteinlassgitter. Drücken Sie das Lufteinlassgitter bis in annähernd horizontale Position hoch.

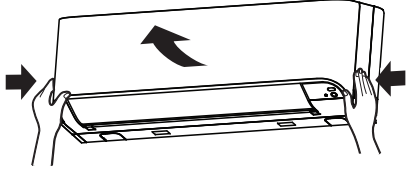

2. Fassen Sie den Luftfilter an den Vorsprüngen links und rechts und heben Sie ihn leicht an. Ziehen Sie den Filter dann nach unten, damit er sich vom Filterhalter löst.

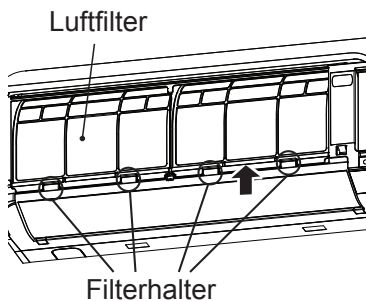

3. Mit einem Staubsauger den Staub von den Filtern entfernen oder diesen mit Wasser auswaschen. Ausgewaschene Luftfilter sind im Schatten an der Luft zu trocknen.

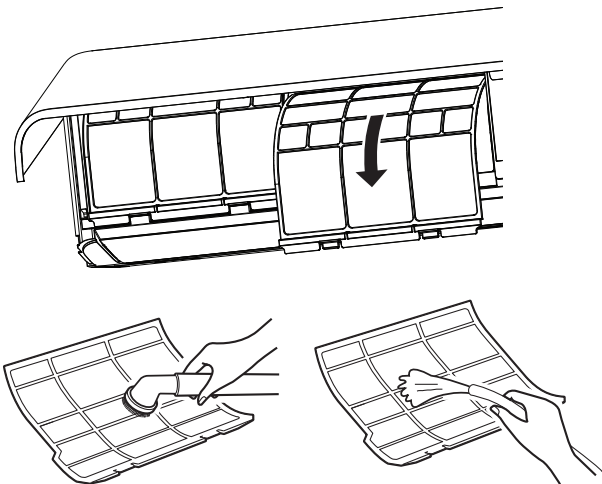

4. Setzen Sie den oberen Teil des Luftfilters so ein, dass sein rechter und linker Rand in die Einheit einpasst und drücken Sie ihn fest.

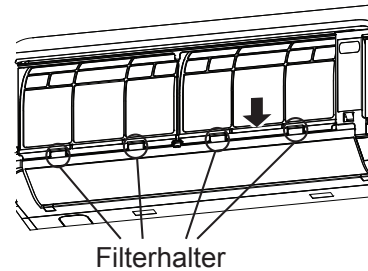
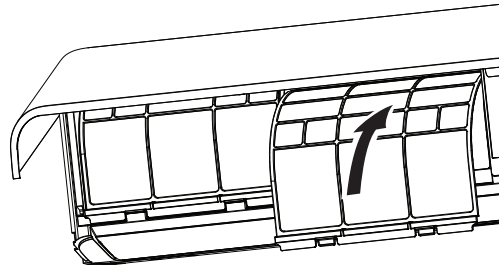

5. Schließen Sie das Lufteinlassgitter.

## ■ Reinigung des Lufteinlassgitters

1. Bauen Sie das Lufteinlassgitter aus. Fassen Sie das Lufteinlassgitter an beiden Seiten und öffnen Sie es nach oben. Schieben Sie den mittleren Arm nach links und nehmen Sie das Gitter ab.

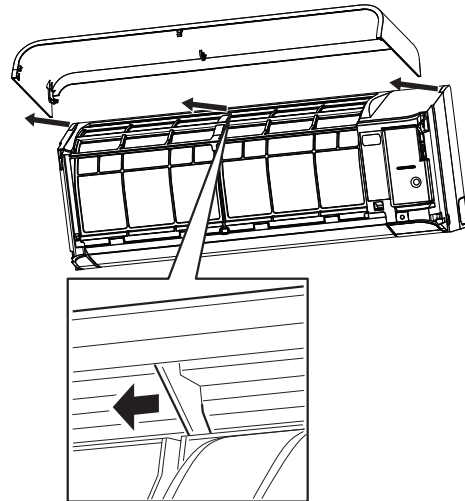

2. Reinigen Sie es mit Wasser mit einem weichen Schwamm oder Handtuch. (Verwenden Sie zu diesem Zweck keinesfalls eine Bürste mit harten Borsten wie etwa eine Drahtbürste.)
  - Die Verwendung solcher harten Objekte führt zu Kratzern auf der Gitteroberfläche und zum Ablättern des Metallüberzugs.
  - Bei starker Verschmutzung reinigen Sie das Lufteinlassgitter mit einem milden Spülmittel und spülen es anschließend mit Wasser ab.

3. Wischen Sie etwaige Wasserspuren aus dem Lufteinlassgitter und lassen Sie es trocknen.
4. Setzen Sie den linken und rechten Arm des Lufteinlassgitters in die Aussparungen an beiden Seiten des Klimageräts ein und drücken Sie ihn jeweils bis zum Anschlag hinein. Verfahren Sie dann auf die gleiche Weise mit dem mittleren Arm.

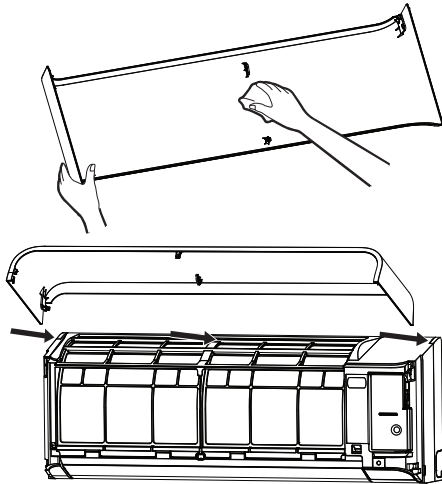

5. Vergewissern Sie sich, dass der mittlere Arm vollständig eingerückt ist, und schließen Sie das Lufteinlassgitter.
  - Drücken Sie auf die (vier) mit Pfeil gekennzeichneten Stellen an der Unterkante des Lufteinlassgitters, um sicherzustellen, dass das Gitter vollständig geschlossen ist.

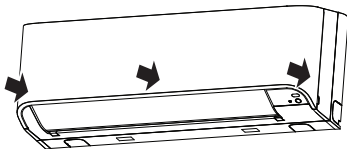

#### ◆ Wenn das Gerät längere Zeit nicht verwendet wurde

1. Schalten Sie den Ventilator einige Stunden ein, um den Innenraum zu trocknen.
2. Drücken Sie die Taste  auf der Fernbedienung, um den Ventilator zu stoppen und schalten Sie den Schutzschalter aus.
3. Reinigen Sie die Luftfilter und setzen Sie sie dann wieder ein.

Vor der Kühlbetriebssaison

Reinigen Sie die Ablaufwanne

Wenden Sie sich an den Fachhändler, bei dem Sie das Produkt erworben haben.

(Der Ablauf funktioniert nicht, wenn die Kondensatwanne oder die Belüftung verstopft sind. In manchen Fällen kann der Ablauf überlaufen und so Wasserschäden an Wänden und Boden verursachen. Reinigen Sie die Ablaufwanne vor der Kühlperiode im Sommer.)

#### ◆ Regelmäßig überprüfen

- Wenn das Gerät längere Zeit verwendet wird, können Teile verschleifen und Fehlfunktionen oder je nach Wärme, Feuchtigkeit oder Staubbildung einen schlechten Abfluss von entfeuchtetem Wasser verursachen.
- Wenn das Gerät längere Zeit verwendet wird, können Teile verschleifen und Fehlfunktionen oder je nach Wärme, Feuchtigkeit oder Staubbildung einen schlechten Abfluss von entfeuchtetem Wasser verursachen.

#### HINWEIS

Aus Umweltschutzgründen wird empfohlen, die Innengeräte und Außengeräte des verwendeten Klimageräts regelmäßig zu reinigen und zu warten, um einen effizienten Betrieb des Klimageräts sicherzustellen.

Wenn das Klimagerät längere Zeit verwendet wird, wird eine regelmäßige Wartung (einmal im Jahr) empfohlen. Überprüfen Sie außerdem regelmäßig das Außengerät auf Rost und Kratzer und entfernen Sie sie bei Bedarf bzw. behandeln Sie es mit einer rostfreien Oberflächenbehandlung.

Als Faustregel gilt: Wenn ein Innengerät täglich 8 Stunden oder länger in Betrieb ist, müssen das Innengerät und das Außengerät mindestens einmal alle 3 Monate gereinigt werden. Beauftragen Sie einen Fachmann mit den Reinigungs- / Wartungsarbeiten.

Diese Wartung kann die Nutzungsdauer des Produkts verlängern, wobei dabei Kosten für den Besitzer entstehen.

Wenn versäumt wird, die Innengeräte und Außengeräte regelmäßig zu reinigen, können Leistungseinbußen, Vereisung, Wasseraustritt und sogar Kompressordefekte die Folge sein.

## Wartungsliste

Komponente	Gerät	Überprüfung (visuell/auditiv)	Wartung
Wärmetauscher	Innen/Außen	Verstopfung durch Staub/ Schmutz, Kratzer	Waschen Sie den Wärmetauscher ab, wenn er verstopft ist.
Ventilatormotor	Innen/Außen	Klang	Nehmen Sie die geeigneten Maßnahmen vor, wenn ungewöhnliche Geräusche zu hören sind.
Filter	Innengerät	Staub/Schmutz, Bruchstellen	<ul style="list-style-type: none"> <li>• Waschen Sie den Filter mit Wasser ab, wenn er verunreinigt ist.</li> <li>• Ersetzen Sie ihn, wenn er beschädigt ist.</li> </ul>
Ventilator	Innengerät	<ul style="list-style-type: none"> <li>• Vibrationen, Auswuchtung</li> <li>• Staub/Schmutz, Aussehen</li> </ul>	<ul style="list-style-type: none"> <li>• Tauschen Sie den Ventilator aus, wenn starke Vibrationen auftreten oder wenn er nicht mehr ausgewuchtet ist.</li> <li>• Bürsten oder waschen Sie den Ventilator ab, wenn er verschmutzt ist.</li> </ul>
Luftfiltergrill / Luftauslassgrill	Innen/Außen	Staub/Schmutz, Kratzer	Reparieren oder tauschen Sie die Gitter aus, wenn sie verformt oder beschädigt sind.
Ablaufwanne	Innengerät	Verstopfung durch Staub/ Schmutz, Verschmutzung des Ablaufs	Reinigen Sie die Ablaufwanne und überprüfen Sie die Abwärtsneigung auf einen gleichmäßigen Ablauf.
Zierblende, Lamellen	Innengerät	Staub/Schmutz, Kratzer	Reinigen Sie sie, wenn sie verschmutzt sind, oder tragen Sie eine Reparaturschicht auf.
Außenseite	Außengerät	<ul style="list-style-type: none"> <li>• Rost, Ablösen der Isolierung</li> <li>• Abblättern/ablösen der Beschichtung</li> </ul>	Verwenden Sie eine Reparaturbeschichtung.

# 15 STÖRUNGEN UND IHRE URSACHEN

Näheres über das Außengerät, Gerätekombinationen und dgl. findet sich in der Bedienungsanleitung des Außengeräts.

## VORSICHT



Unter jeder der nachstehend aufgeführten Bedingungen ist der Klimagerätebetrieb sofort zu stoppen, die Stromversorgung über den Hauptschalter zu unterbinden und der Händler zu kontaktieren:

- Der Schalter arbeitet nicht einwandfrei.
- Die Hauptsicherung brennt häufig durch, oder der Schutzschalter wird oft ausgelöst.
- Fremdkörper oder Wasser ist in das Gerät eingedrungen.
- Bei Auftreten anderer ungewöhnlicher Betriebszustände.
- Abnormale Anzeige auf dem Display der Fernbedienung bei Einsatz einer Kabelfernbedienung.

**Bevor Sie jemanden zur Wartung oder Reparatur bestellen, prüfen Sie folgende Punkte.**

### ▼ Noch einmal überprüfen

#### Arbeitet nicht

- Der Hauptschalter ist deaktiviert. (Raumeinheit)
- Der Schutzschalter wurde ausgelöst, um die Stromversorgung zu unterbinden.
- Die Hauptsicherung ist durchgebrannt.
- Keine Stromzufuhr.
- Die Batterien in der Fernbedienung sind erschöpft.
- Einstellung der ON-TIMER-Funktion.
- Ansteuerung einer untergeordneten Raumeinheit mit der Fernbedienung. (siehe Seite 17)
- Die Betriebsmöglichkeiten der Raumeinheit sind eingeschränkt wegen der Kabelfernbedienung, die ein anderes System ansteuert. (Bei Signalansteuerung erfolgt Warntongabe (5 Pieptöne).)
- Auftreten einer Betriebsartendiskrepanz.
- (Bei Betriebsartendiskrepanz leuchtet die „ BETRIEBSANZEIGE“ auf und die Anzeigen „ TIMERANZEIGE“ sowie „ Vorheizen/ Abtauen“ blinken abwechselnd bei gleichzeitiger Alarmtongabe.) (siehe Seite 13)



#### Schlechte Kühl- oder Heizleistung

- Türen oder Fenster sind geöffnet.
- Der Luftfilter ist mit Staub zugesetzt.
- Die Lamellen sind nicht in der richtigen Stellung.
- Die Gebläsedrehzahl ist zu niedrig.
- Das Klimagerät ist auf die Betriebsart QUIET oder  ENTFEUCHTUNG eingestellt.
- Die eingestellte Temperatur ist zu hoch. (Bei Kühlbetrieb)
- Die eingestellte Temperatur ist zu niedrig. (Bei Heizbetrieb)
- (Nur ohne Kaltluftaustritt auch während des Kühlbetriebs) Eine andere Raumeinheit im selben System arbeitet im Heizbetrieb.



### ▼ Im Folgenden handelt es sich nicht um Defekte.

#### Kondenswasserbildung an der Rückseite der Raumeinheit.

- Kondenswassertropfen an der Rückseite der Raumeinheit werden automatisch gesammelt und dann abgeleitet.

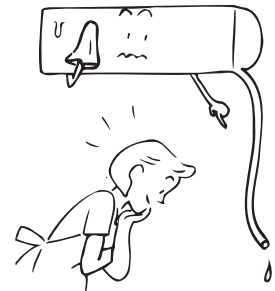

#### Raumeinheit oder Außengerät erzeugt ungewöhnliche Betriebsgeräusche.

- Bei abrupten Temperaturänderungen kann es aufgrund des wärmebedingten Ausdehnens bzw. Zusammenziehens von Komponenten des Kältemittelumlaufs bzw. wegen Änderung des Umlaufs gelegentlich zu Geräuschen kommen.

#### Die Raumluft riecht schlecht.

#### Ein unangenehmer Geruch kommt aus dem Klimagerät.

- Gerüche, die in Wänden, Teppichen, Möbeln oder Pelzen haften, dringen aus dem Klimagerät.

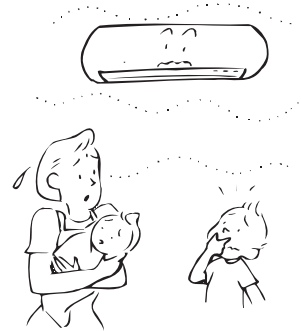

#### Lamellen arbeiten nicht in der Betriebsart FIX oder SWING.

- Die Betriebsarten FIX und SWING sind unter Gerätegruppensteuerung funktionslos. (siehe Seite 27)

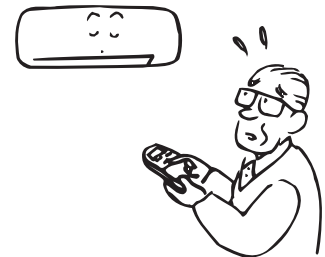

#### Gebläse und Lamellen der Raumeinheit arbeiten, obgleich diese nicht angesteuert wird.

- Wenn andere Raumeinheiten innerhalb des Systems in Betrieb sind, kann ein Gebläse der ausgeschalteten Raumeinheit u. U. vorübergehend arbeiten.

Überprüfen Sie die nachfolgend beschriebenen Punkte, bevor Sie Reparatur anfordern.

		Symptom	Ursache
Es handelt sich nicht um eine Fehlfunktion.	Außengerät	• Trübe, weißliche, kalte Luft oder Wasser tritt aus.	• Der Ventilator des Außengeräts stoppt automatisch und führt den Abtaubetrieb durch.
		• Gelegentlich ist ein Luftaustrittgeräusch zu hören.	• Das Magnetventil arbeitet zu Beginn oder am Ende des Abtaubetriebs.
		• Beim Einschalten ist ein Geräusch zu hören.	• Das Außengerät bereitet sich auf den Betrieb vor.
	Innengerät	• Gelegentlich ist ein Zischgeräusch zu hören.	• Nach Beginn des Betriebs, während des Betriebs, oder gleich nachdem der Betrieb beendet wurde, sind Geräusche wie das von fließendem Wasser hörbar, und das Betriebsgeräusch kann unmittelbar nach Beginn des Vorgangs einige Minuten lang lauter werden. Es handelt sich um das Fließgeräusch des Kältemittels oder um das Ablaufgeräusch des Entfeuchters.
		• Ein Klappern ist zu hören.	• Dieses Geräusch wird erzeugt, wenn der Wärmetauscher oder andere Teile sich auf Grund einer Temperaturänderung leicht ausdehnen oder zusammenziehen.
		• Die Abluft riecht ungewöhnlich.	• Verschiedene Gerüche, etwa die von Wänden, eines Teppichs, von Kleidung, Zigaretten, Kosmetika oder anderen Materialien setzen sich am Klimagerät fest.
• Der Ventilator läuft auch nach Beendigung des Gerätebetriebs weiter.		• Der Ventilator läuft weiter, um den Wärmetauscher während der Trocknung selbst zu reinigen.	
	• Das Gerät läuft nicht.	• Ist ein Stromausfall aufgetreten? • Wurde der Schutzschalter ausgeschaltet? • Wurde die Schutzeinrichtung aktiviert? (Die Betriebsanzeige und $\neq$ an der Fernbedienung blinken.)	
Erneut überprüfen!	Der Raum wird nicht kühler.	• Wurde der Lufteinlass oder der Luftauslass des Außengeräts blockiert? • Ist eine Tür oder ein Fenster geöffnet? • Ist der Luftfilter durch Staub verstopft? • Ist die Luftmenge auf LOW (niedrig) oder die Betriebsart FAN (Lüfter) eingestellt? • Ist die Setup-Temperatur angemessen?	

Wenn Ihnen auch nach Überprüfung der obigen Punkte etwas Seltsames auffällt, stoppen Sie das Gerät, schalten Sie den Schutzschalter aus und informieren Sie den Fachhändler, bei dem Sie das Produkt erworben haben, über die Produktnummer und die auftretenden Symptome. Versuchen Sie nicht, das Gerät selbst zu reparieren, da dies sehr gefährlich ist. Wenn die Prüfanzeige (z. B. *EO I, FO I, HO I*) auf dem LCD-Display der Fernbedienung angezeigt wird, teilen Sie dies ebenfalls dem Fachhändler mit.

Falls eines der folgenden Probleme auftritt, stoppen Sie das Gerät, schalten Sie den Schutzschalter aus und wenden Sie sich an den Fachhändler, bei dem Sie das Produkt erworben haben.

- Der Schalter arbeitet nicht einwandfrei.
- Der Schutzschalter wird oft ungewollt ausgeschaltet.
- Sie haben versehentlich ein Fremdobjekt oder Wasser ins Innere gefüllt.
- Das Gerät kann selbst nach behobener Ursache der aktivierten Schutzeinrichtung nicht betrieben werden.
- Es wurde ein weiterer ungewöhnlicher Umstand bemerkt.

## ■ Bestätigung und Prüfung

Tritt ein Fehler auf, erscheint in der Anzeige der Fernbedienung ein entsprechender Fehlercode und die UNIT No. des betroffenen Innengeräts. Der Fehlercode wird nur während des Betriebs angezeigt. Erlischt die Anzeige, gehen Sie vor wie in dem Absatz „Aufruf des Fehlerspeichers“ beschrieben.

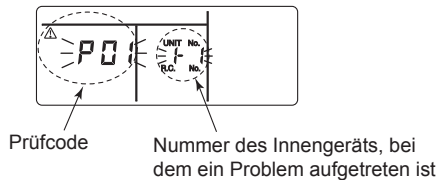

## ■ Bestätigung des Kontrollcode-Protokolls

Wenn ein Problem an der Klimaanlage aufgetreten ist, kann das Kontrollcode-Protokoll mit dem folgenden Verfahren bestätigt werden. (Das Kontrollcode-Protokoll speichert bis zu 4 Kontrollcodes in den Speicher.) Das Protokoll kann sowohl vom Betriebszustand als auch vom Ruhezustand aus bestätigt werden.

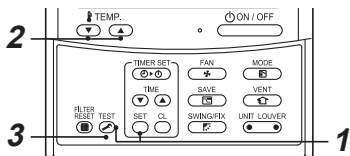

**1** Halten Sie gleichzeitig die **SET**- und **TEST**-Taste für 4 Sekunden oder länger gedrückt, und die folgende Anzeige erscheint.

Wird **✓** angezeigt, wechselt die Fernbedienung in den Modus des Kontrollcode-Protokolls.

- [01: Reihenfolge des Kontrollcode-Protokolls] wird unter CODE-Nr. angezeigt.
- [Prüfcode] wird unter CHECK angezeigt.
- [Adresse des Innengeräts, bei dem ein Problem aufgetreten ist] wird in der Geräte-Nr. angezeigt.

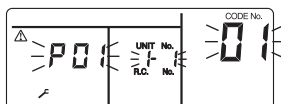

**2** Jedes Mal, wenn Sie die **TEMP.** Taste für die Temperatureinstellung drücken, wird das im Speicher vorhandene Kontrollcode-Protokoll geordnet angezeigt. Die Zahlen in CODE-Nr. verweisen auf die CODE-Nr. [01] (neueste) bis → [04] (älteste).

### ANFORDERUNGEN

Drücken Sie die **ON/OFF**-Taste nicht, da sonst das gesamte Fehlerprotokoll des Innengeräts gelöscht wird.

**3** Nach Bestätigung drücken Sie die **TEST** Taste, um zur normalen Anzeige zurückzukehren.



# 16 BETRIEB UND LEISTUNG

## ▼ Vor Betrieb überprüfen

- Überprüfen Sie, ob das Erdungskabel durchschnitten oder abgetrennt wurde.
- Überprüfen Sie, ob der Luftfilter im Gerät eingesetzt ist.
- Schalten Sie den Schutzschalter mindestens 12 Stunden vor der Inbetriebnahme ein.

## ▼ 3-Minuten-Schutzfunktion

Die 3-Minuten-Schutzfunktion verhindert, dass das Klimagerät nach dem Aus- und Wiedereinschalten des Hauptschalters/Schutzschalters sofort anläuft. Der Neustart erfolgt mit einer Verzögerung von 3 Minuten.

## ▼ Stromausfall

Wenn es während des Betriebs zu einem Stromausfall kommt, stoppt das Gerät vollständig.

- Um das Klimagerät neu zu starten, drücken Sie auf der Fernbedienung die ON / OFF-Taste.
- Ein Blitzschlag oder ein in der Nähe betriebenes Kfz- Mobiltelefon können zu Fehlfunktionen des Geräts führen. Schalten Sie in einem solchen Fall den Hauptschalter oder Schutzschalter aus und nach einiger Zeit wieder ein. Um das Gerät neu zu starten, drücken Sie dann die ON / OFF-Taste der Fernbedienung.

## ▼ Entfrostenbetrieb

- Sollte sich während des Aufheizens an dem Außengerät Eis bilden, startet ein automatischer Abtauvorgang (für etwa 2 bis 10 Minuten), um die Heizleistung konstant zu halten.
- Während des Abtauens schalten die Ventilatoren des Innengerät und des Außengeräts ab.
- Während des Entfrostenvorgangs wird das aufgetaute Wasser über die Bodenplatte des Außengeräts abgelassen.

## ▼ Heizkapazität

Im Heizbetrieb wird die Hitze von der Außenseite absorbiert und in den Raum geleitet. Diese Art des Heizens wird als Wärmepumpensystem bezeichnet. Wenn die Außentemperatur sehr niedrig ist, wird empfohlen, zum Heizen nicht allein diese Klimaanlage, sondern ein weiteres Heizgerät in Kombination damit zu verwenden.

## ▼ Schutzeinrichtung

- Stoppen Sie den Betrieb, wenn die Klimaanlage überlastet ist.
- Beim Ansprechen der Schutzeinrichtung wird die Stromversorgung zum Gerät unterbrochen, und die Betriebsanzeigelampe sowie die Prüfanzeige blinken an der Fernbedienung.

## ▼ Bei einem Ansprechen der Schutzeinrichtung

- Schalten Sie den Schutzschalter aus, und führen Sie eine Prüfung aus. Ein Weiterbetrieb kann zu einer Fehlfunktion führen.
- Überprüfen Sie, ob der Luftfilter im Gerät eingesetzt ist. Ist dies nicht der Fall, ist der Wärmetauscher unter Umständen durch Staub verstopft und es kann Wasser austreten.

## ▼ Während des Kühlbetriebs

- Der Lufteinlass oder der Luftauslass des Außengeräts ist blockiert.
- Der Luftauslass des Außengeräts ist ständig starkem Wind ausgesetzt.

## ▼ Beim Heizbetrieb

- Der Luftfilter ist mit einer großen Menge an Staub verstopft.
- Der Lufteinlass oder der Luftauslass des Innengeräts ist blockiert.

## ▼ Schalten Sie den Schutzschalter nicht aus.

- Schalten Sie während der Kühlperiode im Sommer den Schutzschalter nicht aus und verwenden Sie stattdessen die Taste ON/OFF auf der Fernbedienung.

## ▼ Vorsicht bei Schneefall und Gefrieren am Außengerät

- In verschneiten Gebieten sind der Lufteintritt und der Luftaustritt des Außengeräts häufig mit Schnee bedeckt oder frieren zu. Wenn Schnee am Außengerät oder ein eingefrorenes Außengerät nicht behoben werden, kann es zu einem Geräteversagen oder einer schlechten Heizleistung kommen.
- In kalten Bereichen sollten Sie auf den Ablaufschlauch achten, damit dieser Wasser problemlos ableitet, ohne dass Wasser im Inneren verbleibt, das gefrieren kann. Wenn Wasser im Ablaufschlauch oder im Inneren des Außengeräts einfriert, kann dies zu einem Geräteversagen oder schlechter Heizleistung führen.

# 17 INSTALLATION

## ◆ Installieren Sie das Klimagerät nicht an folgenden Orten

- Installieren Sie das Gerät nie in einem Abstand von unter 1 Meter von Fernsehern, HiFi-Anlagen oder Rundfunkempfängern. Wird das Gerät an einem solchen Ort installiert, können Störungen, die vom Klimagerät ausgehen, den Empfang der oben genannten Geräte beeinträchtigen.
- Installieren Sie das Klimagerät nicht in der Nähe eines Geräts das mit hohen Frequenzen arbeitet (wie Nähmaschinen, professionelle Massagegeräte), da sonst die Funktion des Klimageräts gestört werden kann.
- Orte mit Eisen- oder anderem Metallstaub. Falls Eisen- oder anderer Metallstaub sich im Inneren des Klimagerät absetzt, kann er sich spontan entzünden und Brände verursachen.
- Installieren Sie das Klimagerät nicht an einem feuchten oder öligen Ort, oder an Stellen, wo Dampf, Ruß oder korrosive Gase entstehen.
- Installieren Sie das Klimagerät nicht an einem Ort mit stark salzhaltiger Luft, wie beispielsweise an der Küste.
- Installieren Sie das Klimagerät nicht an einem Ort, an dem große Mengen Maschinenöl verwendet werden.
- Installieren Sie das Klimagerät nicht an einem Ort, an dem es ständig starkem Wind ausgesetzt ist, wie beispielsweise an der Küste.
- Installieren Sie das Klimagerät nicht an einem Ort, an dem schwefelhaltige Gase austreten, wie beispielsweise in der Nähe einer Heilquelle.
- Installieren Sie das Klimagerät nicht auf einem Schiff oder einem Mobilkran.
- Installieren Sie das Klimagerät nicht in einer Umgebung mit saurem oder alkalischem Charakter (z. B. im Bereich einer Heilquelle oder in der Nähe einer chemischen Fabrik sowie an einem Ort mit entzündbarem Gasausstoß). Die Aluminiumlamellen und das Kupferrohr des Wärmetauschers können in einer solchen Umgebung korrodieren.
- Installieren Sie das Klimagerät nicht in der Nähe eines Hindernisses (wie Luftauslass, Beleuchtung), das ein Ausströmen der Abluft behindert. (Ein ungleichmäßiger Luftstrom kann Leistungseinbußen und Ausfälle zur Folge haben.)
- Verwenden Sie das Klimagerät nicht für besondere Anwendungen wie Lebensmittelkonservierung, Kühlung von Präzisionsinstrumenten, Kunstobjekten oder Aufzucht von Tieren oder Zucht von Pflanzen. (Die Qualität der zu konservierenden Materialien kann dadurch beeinträchtigt werden.)
- Installieren Sie das Klimagerät nicht über einem Gegenstand, der nicht feucht werden darf. (Bei einer relativen Luftfeuchtigkeit über 80 % sowie bei einer Verstopfung der Kondensatleitung kann Kondenswasser aus dem Innengerät tropfen.)
- Installieren Sie die Klimaanlage nicht an einem Ort, an dem organische Lösungsmittel verwendet werden.
- Installieren Sie das Klimagerät nicht neben einem Fenster oder einer Tür, wo es feuchter Außenluft ausgesetzt sein kann. Kondenswasser könnte sich am Innengerät niederschlagen.
- Installieren Sie die Klimaanlage nicht an einem Ort, an dem häufig ein spezielles Spray verwendet wird.

## ◆ Achten Sie auf vertretbare Geräusch- und Vibrationsentwicklung

- Installieren Sie das Klimagerät nicht an einem Ort, an dem der Geräuschpegel des Außengeräts oder die aus dem Luftauslass strömende Warmluft Ihre Nachbarn belästigen.
- Installieren Sie das Klimagerät immer auf einem soliden, stabilen Fundament, damit Betriebsgeräusche und Vibrationen nicht nach außen übertragen werden.
- Wird nur ein einzelnes Innengerät betrieben, können von anderen Innengeräten, die zu der Zeit nicht in Betrieb sind, Geräusche hörbar sein.

# 18 TECHNISCHE DATEN

Modell	Schalleistungspegel (dBA)		Gewicht (kg)
	Kühlen	Heizen	
RAV-RM301KRTP-E	*	*	11
RAV-RM401KRTP-E	*	*	11
RAV-RM561KRTP-E	*	*	14
RAV-RM801KRTP-E	*	*	14

\* Weniger als 70 dBA

**Produktinformationen bezüglich der Ökodesign-Anforderungen. (Regulation (EU) 2016/2281)**  
<http://ecodesign.toshiba-airconditioning.eu/en>

## Konformitätserklärung

Hersteller: TOSHIBA CARRIER (THAILAND) CO., LTD.  
 144 / 9 Moo 5, Bangkadi Industrial Park, Tivanon Road, Tambol Bangkadi,  
 Amphur Muang, Pathumthani 12000, Thailand

Besitzer der technischen Unterlagen (TCF): TOSHIBA CARRIER EUROPE S.A.S  
 Route de Thil 01120 Montluel FRANCE

Erklärt hiermit, dass das folgende Gerät:

Allgemeine Bezeichnung: Klimaanlage

Modell / Typ: RAV-RM301KRTP-E, RAV-RM401KRTP-E, RAV-RM561KRTP-E, RAV-RM801KRTP-E

Handelsbezeichnung: Digital Inverter Serie, Super Digital Inverter Serie-Klimaanlage

die Anforderungen der Maschinenrichtlinie (Directive 2006/42/EC) und der in nationale Gesetzgebung umgesetzten Bestimmungen erfüllt.

### HINWEIS

Diese Erklärung wird ungültig, wenn ohne ausdrückliche Zustimmung des Herstellers technische oder funktionale Änderungen vorgenommen werden.

# **TOSHIBA CARRIER (THAILAND) CO.,LTD.**

144 / 9 Moo 5, Bangkadi Industrial Park, Tivanon Road, Tambol Bangkadi, Amphur Muang, Pathumthani 12000, Thailand



1122650299