

Daikin Altherma –
Split-Anwendung für
niedrige Temperaturen
Technische Daten
ERLA11-16DW1



INHALT

ERLA11-16DW1

1	Merkmale	4
	ERLA11-16DW1	4
2	Specifications	5
3	Kombinationstabelle	75
	Tabelle der Kombinationen	75
4	Leistungsdiagramme	76
	Kühlleistungsdiagramme	76
	Heizleistungsdiagramme	77
	Heizleistungsdiagramme – Modus „Leisebetrieb“	78
5	Leistungstabellen	79
	Zertifizierungsprogramme	79
6	Abmessungszeichnungen	80
7	Masseschwerpunkt	81
	Massenschwerpunkt	81
8	Kältemittelkreislauf	82
	Kältemittelkreisläufe	82
9	Elektroschaltplan	83
	Hinweise und Legende	83
	Verdichter – einphasig	84
	Verdichter – dreiphasig	85
10	Schalldaten	86
	Schalldruckspektren - Kühlen	86
	Schalldruckspektren - Heizen	87
	Schalldruckspektrum - Flüsterbetrieb	88
11	Installation	89
	Installationsverfahren	89
12	Betriebsbereich	90

1 Merkmale

1 - 1 ERLA11-16DW1

- › Außengerät extrahiert Wärme aus der Außenluft auch bei -25 °C
- › Bei einer Kombination mit der R32-Bluevolution-Technologie verringern sich im Vergleich zu R410A negative Auswirkungen auf die Umwelt um 68 %, dank höherer Energieeffizienz ergibt sich unmittelbar eine Senkung des Energieverbrauchs, und es wird eine um 16 % geringere Kältemittelfüllmenge benötigt
- › WLAN-Adapter und Steckmodulverbindung (Zubehör)
- › Schwarzes Gitter, das den Lüfter versteckt

1



Garantierter
Betrieb bis
zu -25 °C



Daikin
Residential
Controller
(optional)



Sprach-
steuerung

2 Specifications

1 - 1 ERLA11-16DW1

Leistung und Leistungsaufnahme					EBBH11D6V + ERLA11DW1	EBBH16D6V + ERLA14DW1	EBBH16D6V + ERLA16DW1	
Heizleistung	Nom.			kW	10,6 (1) / 9,82 (2)	12,0 (1) / 12,5 (2)	16,0 (1) / 16,0 (2)	
Leistungsaufnahme	Heizen	Nom.		kW	2,18 (1) / 2,68 (2)	2,46 (1) / 3,42 (2)	3,53 (1) / 4,56 (2)	
COP					4,83 (1) / 3,66 (2)	4,87 (1) / 3,64 (2)	4,53 (1) / 3,51 (2)	
Pump	Gerät mit nominalem externen statischen Druck	Heizen		kPa	46,2 (3) / 47,7 (4)	62,8 (3) / 59,5 (4)	31,3 (3) / 31,3 (4)	
Wasserseitiger Wärmetauscher	Wasser-durch-fluss	Heating	Nom.	l/min	29,3 (3) / 28,7 (4)	34,7 (3) / 36,1 (4)	46,1 (3) / 46,1 (4)	
General	Supplier/Manufacturer details	Name and address			Daikin Europe N.V. - Zandvoordestraat 300, 8400 Oostende, Belgium			
		Name oder Marke			Daikin Europe N.V.			
	Product description	Luft-Wasser-Wärmepumpe				Ja		
		Sole-Wasser-Wärmepumpe				Nein		
		Wärmepumpenkombination Heizen				Nein		
		Niedertemperatur-Wärmepumpe				Nein		
		Integrierter Zusatzheizer				Ja		
Wasser-Wasser-Wärmepumpe				Nein				
LW(A) Schallleistungspegel (gemäß EN 14825)	Indoor			dB(A)	44,0 (5)			
LW(A) Schallleistungspegel (gemäß EN14825)	Außen			dB(A)	62,0			
Sound condition Ecodesign and energy label					Schalleistung im Heizbetrieb, gemessen gemäß EN12102 unter den Bedingungen von EN14825			
Raumheizen allgemein	Luft-zu-Wasser-Gerät	Nenn-Luftstrom (außen)		m ³ /h	3.350	4.220	5.100	
	Sonstiges	Leistungsregelung			Inverter			
		Pck (Kurbelwannenheizbetrieb)		kW	0,000			
		Poff (Modus AUS)		kW	0,023			
		Psb (Standby-Modus)		kW	0,023			
		Pto (Thermostat AUS)		kW	0,023			
	Integrierter Zusatzheizer	Psup		kW	6,0			
		Art der Energieaufnahme			Elektrisch			
Raumheizen	Wasserauslass 55 °C für durchschnittliches Klima	Allgemein	Jährlicher Energieverbrauch	kWh	6.397	7.047	7.477	
			ηs (Saisonale Effizienz Raumheizen)	%	126		130	
			Prated bei -10 °C	kW	10	11	12	
			Jährlicher Energieverbrauch Qhe (Brennwert)	Gj	23	25	27	
			SCOP		3,23	3,22	3,32	
			Saisonale Effizienzklasse Raumheizen		A++			
			Bedingung	Cdh (Absinken Heizen)		1,0		
			A (-7 °C)	COPd		1,89	1,80	1,95
			TK/-8 °C FK)	Pdh	kW	7,9	8,5	9,4
				PERd	%	75,6	72,0	78,0
			Bedingung B (2 °C TK/1 °C FK)	Cdh (Absinken Heizen)		1,0		
				COPd		3,25	3,28	3,27

2 Specifications

1 - 1 ERLA11-16DW1

2

Leistung und Leistungsaufnahme					EBBH11D6V + ERLA11DW1	EBBH16D6V + ERLA14DW1	EBBH16D6V + ERLA16DW1			
Raumheizen	Wasserauslass 55 °C für durchschnittliches Klima	Bedingung B (2 °C TK/1 °C FK)	Pdh PERd	kW %	5,4 130,0	6,2 131,2	6,9 130,8			
		Bedingung C (7 °C TK/6 °C FK)	Cdh (Absinken Heizen) COPd			1,0 4,81	4,88	4,93		
		Bedingung D (12 °C TK/11 °C FK)	Pdh PERd	kW %		4,4 192,4	4,4 195,2			
		Tol (Temperaturbetriebsgrenze)	COPd Pdh PERd	kW %		1,0 6,41 256,4	1,0 6,58 263,2	6,60 6,0 60,0		
		Nenn-Heizleistung Zusatzheizung	TOL WTOL	°C °C		-10 55				
		Tbiv (bivalente Temperatur)	Psup (bei Tdesign -10 °C)	kW		3,2	4,0	6,1		
		Wasserauslass kaltes Klima 55 °C	Allgemein	COPd			1,96	1,87	2,13	
				Pdh	kW		8,2	8,9	10,1	
				PERd	%		78,4	74,8	85,2	
				Tbiv	°C			-5		
				Jährlicher Energieverbrauch	kWh		8.082	9.024	9.561	
				ηs (Saisonale Effizienz Raumheizen)	%		119	117	121	
				Prated bei -22°C	kW		10	11	12	
		Wasserauslass warmes Klima 55 °C	Allgemein	Jährlicher Energieverbrauch	Gj		29	32	34	
				Jährlicher Energieverbrauch Qhe (Brennwert)	kWh		3.258	3.818	3.792	
				ηs (Saisonale Effizienz Raumheizen)	%		161	166	168	
				Prated bei 2°C	kW		10		12,1	
				Jährlicher Energieverbrauch Qhe (Brennwert)	Gj		12		14	
				Bedingung B (2 °C TK/1 °C FK)	Cdh (Absinken Heizen) COPd			1,0 2,24	2,20	2,17
				Bedingung C (7 °C TK/6 °C FK)	Pdh PERd	kW %		9,0 89,6	10,1 88,0	9,8 86,8
Bedingung D (12 °C TK/11 °C FK)	Cdh (Absinken Heizen) COPd			1,0 3,74	1,0 3,83					
	Pdh	kW		6,2	7,6					
	PERd	%		149,6	153,2					

2 Specifications

1 - 1 ERLA11-16DW1

Leistung und Leistungsaufnahme				EBBH11D6V + ERLA11DW1	EBBH16D6V + ERLA14DW1	EBBH16D6V + ERLA16DW1
Raumheizen Wasserauslass warmes Klima 55 °C Wasserauslass 35°C für durchschnittliches Klima Bedingung A (-7 °C TK/-8 °C FK) Bedingung B (2 °C TK/1 °C FK) Bedingung C (7 °C TK/6 °C FK) Bedingung D (12 °C TK/11 °C FK) Tol (Temperaturbetriebsgrenze) Tbiv (bivalente Temperatur)	COPd			5,68		5,69
	Pdh	kW			5,0	
	PERd	%		227,2		227,6
	Tbiv (bivalente Temperatur)				4	
	COPd			2,41	2,65	2,40
	Pdh	kW		8,5	11,1	11,0
	PERd	%		96,4	106,0	96,0
	Tbiv	°C				3
	Jährlicher Energieverbrauch	kWh		4.462	4.935	5.377
	ns (Saisonale Effizienz Raumheizen)	%		182		181
	Prated bei -10 °C	kW		10	11	12
	Jährlicher Energieverbrauch Qhe (Brennwert)	Gj		16	18	19
	SCOP			4,63	4,60	4,61
	Saisonale Effizienzklasse Raumheizen				A+++	
	COPd			3,03	2,99	2,87
	Pdh	kW		9,2	9,8	11,2
	PERd	%		121,2	119,6	114,8
	Cdh (Absinken Heizen)				1,0	
	COPd			4,37	4,35	4,33
	Pdh	kW		5,5	6,1	6,7
PERd	%		174,8	174,0	173,2	
Cdh (Absinken Heizen)				1,0		
COPd			6,74	6,70	6,83	
Pdh	kW			4,6	4,7	
PERd	%		269,6	268,0	273,2	
Cdh (Absinken Heizen)				1,0		
COPd			8,54	8,65	8,82	
Pdh	kW			5,4	5,5	
PERd	%		341,6	346,0	352,8	
COPd			2,73	2,71	2,52	
Pdh	kW		8,4	9,1	10,6	
PERd	%		109,2	108,4	100,8	
TOL	°C			-10		
WTOL	°C			35		
COPd			3,01	2,99	2,72	
Pdh	kW		9,2	9,8	11,4	
PERd	%		120,4	119,6	108,8	
Tbiv	°C		-8	-7	-8	

2 Specifications

1 - 1 ERLA11-16DW1

2

Leistung und Leistungsaufnahme				EBBH11D6V + ERLA11DW1	EBBH16D6V + ERLA14DW1	EBBH16D6V + ERLA16DW1	
Raumheizen	Wasserauslass 35°C für durch- schnittliches Klima	Nenn-Heizlei- stung Zusat- zheizung	Psup (bei Tdesign -10 °C)	kW	1,6	1,9	1,4
	Wasser- auslass kaltes Klima 35°C	Allge- mein	Jährlicher Ener- gieverbrauch	kWh	5.951	6.439	7.257
			ηs (Saisonale Effizienz Raum- heizen)	%	163	165	160
			Prated bei -22°C	kW	10	11	12
			Jährlicher Ener- gieverbrauch Qhe (Brennwert)	Gj	21	23	26
	Wasser- auslass warmes Klima 35°C	Allge- mein	Jährlicher Ener- gieverbrauch	kWh	2.228	2.431	2.675
			ηs (Saisonale Effizienz Raum- heizen)	%	236	239	237
			Prated bei 2°C	kW	10	11	12
			Jährlicher Ener- gieverbrauch Qhe (Brennwert)	Gj	8	9	10
Bedin- gung B (2 °C TK/1 °C FK)			Cdh (Absinken Heizen)			1,0	
			COPd		3,64	3,51	3,30
			Pdh	kW	9,8	11,0	11,9
			PERd	%	145,6	140,4	132,0
Bedin- gung C (7 °C TK/6 °C FK)			Cdh (Absinken Heizen)			1,0	
			COPd		5,70	5,77	5,64
			Pdh	kW	6,7	7,4	8,1
			PERd	%	228,0	230,8	225,6
Tbiv (bi- valente Tempera- tur)			COPd		3,81	3,51	3,30
			Pdh	kW	9,2	11,0	11,9
			PERd	%	152,4	140,4	132,0
			Tbiv	°C	3		2
Bedin- gung D (12 °C TK/11 °C)			Cdh (Absinken Heizen)			1,0	
			COPd		7,87		7,73
			Pdh	kW		5,2	
			PERd	%	314,8		309,2

(1)Bedingung: Ta TK/FK 7°C/6°C - LWC 35°C (DT = 5°C) |

(2)Bedingung: Ta TK/FK 7°C/6°C - LWC 45°C (Dt=5°C) |

(3)Bedingung 1: Kühlen: Ta 35°C - LWE 18°C (DT = 5°C); Heizen: Ta TK/FK 7°C/6°C - LWC 35°C (DT = 5°C) |

(4)Bedingung 2: Kühlen: Ta 35°C - LWE 7 (DT = 5°C); Heizen: Ta TK/FK 7°C/6°C - LWC 45 (DT = 5°C) |

(5)Mit einem Druckabfall von 10 kPa in dem Heizsystem bei einer Temperatur des Auslasswassers von 47–55 °C in einem Raum mit einer Umgebungstemperatur von 20 °C (TK/FK 7 °C/6 °C) gemessen. |

Kühlen: EW 12 °C; AW 7 °C; Umgebungsbedingungen: 35 °C TK |

Kühlen: EW 23 °C; AW 18 °C; Umgebungsbedingungen: 35 °C TK |

Entsprechend EN 14825

Leistung und Leistungsaufnahme				EBBH11D9W + ERLA11DW1	EBBH16D9W + ERLA14DW1	EBBH16D9W + ERLA16DW1	
Heizleistung	Nom.			kW	10,6 (1) / 9,82 (2)	12,0 (1) / 12,5 (2)	16,0 (1) / 16,0 (2)
Leistungsauf- nahme	Heizen	Nom.		kW	2,18 (1) / 2,68 (2)	2,46 (1) / 3,42 (2)	3,53 (1) / 4,56 (2)
COP					4,83 (1) / 3,66 (2)	4,87 (1) / 3,64 (2)	4,53 (1) / 3,51 (2)
Pump	Gerät mit nomi- nalem externen statischen Druck	Heizen		kPa	46,2 (3) / 47,7 (4)	62,8 (3) / 59,5 (4)	31,3 (3) / 31,3 (4)
Wasserseitiger Wärmetauscher	Wasser- durch- fluss	Heating	Nom.	l/min	29,3 (3) / 28,7 (4)	34,7 (3) / 36,1 (4)	46,1 (3) / 46,1 (4)

2 Specifications

1 - 1 ERLA11-16DW1

Leistung und Leistungsaufnahme				EBBH11D9W + ERLA11DW1	EBBH16D9W + ERLA14DW1	EBBH16D9W + ERLA16DW1		
General	Supplier/	Name and address		Daikin Europe N.V. - Zandvoordestraat 300, 8400 Oostende, Belgium				
	Manu- facturer details	Name oder Marke		Daikin Europe N.V.				
	Product descrip- tion	Luft-Wasser-Wärmepumpe			Ja			
		Sole-Wasser-Wärmepumpe			Nein			
		Wärmepumpenkombination Heizen			Nein			
		Niedertemperatur-Wärmepumpe			Nein			
		Integrierter Zusatzheizer			Ja			
Wasser-Wasser-Wärmepumpe			Nein					
LW(A) Schall- leistungs- pegel (gemäß EN 14825)	Indoor	dB(A)		44,0 (5)				
LW(A) Schall- leistungspegel (gemäß EN14825)	Außen	dB(A)		62,0				
Sound condition Ecodesign and energy label				Schallleistung im Heizbetrieb, gemessen gemäß EN12102 unter den Bedingungen von EN14825				
Raumheizen allgemein	Luft-zu- Wasser- Gerät	Nenn-Luftstrom (außen)	m ³ /h	3.350	4.220	5.100		
	Sonstiges Leistungsregelung			Inverter				
	Pck (Kurbelwannenheizbe- trieb)		kW		0,000			
	Poff (Modus AUS)		kW		0,023			
	Psb (Standby-Modus)		kW		0,023			
	Pto (Thermostat AUS)		kW		0,023			
	Integ- rierter Zusatz- heizer		Psup	kW	9,0			
Art der Energieaufnahme			Elektrisch					
Raumheizen 	Wasser- auslass 55 °C für durch- schnitt- liches Klima	Allge- mein	Jährlicher Ener- gieverbrauch	kWh	6.397	7.047	7.477	
		ηs (Saisonale Effizienz Raum- heizen)		%	126		130	
		Prated bei -10 °C		kW	10	11	12	
		Jährlicher Ener- gieverbrauch Qhe (Brennwert)		Gj	23	25	27	
		SCOP			3,23	3,22	3,32	
		Saisonale Effizienzklasse Raumheizen			A++			
		Bedin- gung		Cdh (Absinken Heizen)		1,0		
		COPd			1,89	1,80	1,95	
		A (-7 °C)		Pdh	kW	7,9	8,5	9,4
		TK/-8 °C FK)		PERd	%	75,6	72,0	78,0
		Bedingung B (2 °C TK/1 °C FK)		Cdh (Absinken Heizen)		1,0		
		COPd			3,25	3,28	3,27	

2 Specifications

1 - 1 ERLA11-16DW1

2

Leistung und Leistungsaufnahme					EBBH11D9W + ERLA11DW1	EBBH16D9W + ERLA14DW1	EBBH16D9W + ERLA16DW1
Raumheizen	Wasser- auslass 55 °C für durch- schnitt- liches Klima	Bedin- gung B (2 °C TK/1 °C FK)	Pdh	kW	5,4	6,2	6,9
			PERd	%	130,0	131,2	130,8
			Cdh (Absinken Heizen)			1,0	
		Bedin- gung C (7 °C TK/6 °C FK)	COPd		4,81	4,88	4,93
			Pdh	kW		4,4	
			PERd	%	192,4	195,2	197,2
		Bedin- gung D (12 °C TK/11 °C FK)	Cdh (Absinken Heizen)			1,0	
			COPd		6,41	6,58	6,60
			Pdh	kW		5,3	
		Tol (Tem- peratur- betriebs- grenze)	PERd	%	256,4	263,2	264,0
			COPd		1,68	1,76	1,50
			Pdh	kW	6,8	7,0	6,0
		Nenn-Heizlei- stung Zusätz- heizung	PERd	%	67,2	70,4	60,0
			TOL	°C		-10	
			WTOL	°C		55	
Tbiv (bi- valente Tempera- tur)	Psup (bei Tdesign -10 °C)	kW	3,2	4,0	6,1		
	COPd		1,96	1,87	2,13		
	Pdh	kW	8,2	8,9	10,1		
Wasser- auslass kaltes Klima 55 °C	PERd	%	78,4	74,8	85,2		
	Tbiv	°C		-5			
	Jährlicher Ener- gieverbrauch	kWh	8.082	9.024	9.561		
Wasser- auslass warmes Klima 55 °C	ηs (Saisonale Effizienz Raum- heizen)	%	119	117	121		
	Prated bei -22°C	kW	10	11	12		
	Jährlicher Ener- gieverbrauch Qhe (Brennwert)	Gj	29	32	34		
Bedin- gung B (2 °C TK/1 °C FK)	Jährlicher Ener- gieverbrauch	kWh	3.258	3.818	3.792		
	ηs (Saisonale Effizienz Raum- heizen)	%	161	166	168		
	Prated bei 2°C	kW	10		12,1		
Bedin- gung C (7 °C TK/6 °C FK)	Jährlicher Ener- gieverbrauch Qhe (Brennwert)	Gj	12		14		
	Cdh (Absinken Heizen)			1,0			
	COPd		2,24	2,20	2,17		
Bedin- gung D (12 °C TK/11 °C FK)	Pdh	kW	9,0	10,1	9,8		
	PERd	%	89,6	88,0	86,8		
	Cdh (Absinken Heizen)			1,0			
Bedin- gung C (7 °C TK/6 °C FK)	COPd		3,74		3,83		
	Pdh	kW	6,2		7,6		
	PERd	%	149,6		153,2		
Bedin- gung D (12 °C TK/11 °C FK)	Cdh (Absinken Heizen)			1,0			

2 Specifications

1 - 1 ERLA11-16DW1

Leistung und Leistungsaufnahme				EBBH11D9W + ERLA11DW1	EBBH16D9W + ERLA14DW1	EBBH16D9W + ERLA16DW1
Raumheizen Wasserauslass warmes Klima 55 °C Wasserauslass 35°C für durchschnittliches Klima Bedingung A (-7 °C TK/-8 °C FK) Bedingung B (2 °C TK/1 °C FK) Bedingung C (7 °C TK/6 °C FK) Bedingung D (12 °C TK/11 °C FK) Tol (Temperaturbetriebsgrenze) Tbiv (bivalente Temperatur)	COPd			5,68		5,69
	Pdh	kW			5,0	
	PERd	%		227,2		227,6
	Tbiv (bivalente Temperatur)	°C			4	
	Jährlicher Energieverbrauch	kWh		4.462	4.935	5.377
	ns (Saisonale Effizienz Raumheizen)	%		182		181
	Prated bei -10 °C	kW		10	11	12
	Jährlicher Energieverbrauch Qhe (Brennwert)	Gj		16	18	19
	SCOP			4,63	4,60	4,61
	Saisonale Effizienzklasse Raumheizen				A+++	
	COPd			3,03	2,99	2,87
	Pdh	kW		9,2	9,8	11,2
	PERd	%		121,2	119,6	114,8
	Cdh (Absinken Heizen)				1,0	
	COPd			4,37	4,35	4,33
	Pdh	kW		5,5	6,1	6,7
	PERd	%		174,8	174,0	173,2
	Cdh (Absinken Heizen)				1,0	
	COPd			6,74	6,70	6,83
	Pdh	kW			4,6	4,7
	PERd	%		269,6	268,0	273,2
	Cdh (Absinken Heizen)				1,0	
	COPd			8,54	8,65	8,82
	Pdh	kW			5,4	5,5
PERd	%		341,6	346,0	352,8	
COPd			2,73	2,71	2,52	
Pdh	kW		8,4	9,1	10,6	
PERd	%		109,2	108,4	100,8	
TOL	°C			-10		
WTOL	°C			35		
COPd			3,01	2,99	2,72	
Pdh	kW		9,2	9,8	11,4	
PERd	%		120,4	119,6	108,8	
Tbiv	°C		-8	-7	-8	

2 Specifications

1 - 1 ERLA11-16DW1

2

Leistung und Leistungsaufnahme				EBBH11D9W + ERLA11DW1	EBBH16D9W + ERLA14DW1	EBBH16D9W + ERLA16DW1	
Raumheizen	Wasserauslass 35°C für durch- schnittliches Klima	Nenn-Heizlei- stung Zusat- zung	Psup (bei Tdesign -10 °C)	kW	1,6	1,9	1,4
	Wasser- auslass kaltes Klima 35°C	Allge- mein	Jährlicher Ener- gieverbrauch	kWh	5.951	6.439	7.257
			ηs (Saisonale Effizienz Raum- heizen)	%	163	165	160
			Prated bei -22°C	kW	10	11	12
			Jährlicher Ener- gieverbrauch Qhe (Brennwert)	Gj	21	23	26
	Wasser- auslass warmes Klima 35°C	Allge- mein	Jährlicher Ener- gieverbrauch	kWh	2.228	2.431	2.675
			ηs (Saisonale Effizienz Raum- heizen)	%	236	239	237
			Prated bei 2°C	kW	10	11	12
			Jährlicher Ener- gieverbrauch Qhe (Brennwert)	Gj	8	9	10
	Bedin- gung B (2 °C TK/1 °C FK)		Cdh (Absinken Heizen)			1,0	
			COPd		3,64	3,51	3,30
			Pdh	kW	9,8	11,0	11,9
			PERd	%	145,6	140,4	132,0
	Bedin- gung C (7 °C TK/6 °C FK)		Cdh (Absinken Heizen)			1,0	
			COPd		5,70	5,77	5,64
			Pdh	kW	6,7	7,4	8,1
			PERd	%	228,0	230,8	225,6
	Tbiv (bi- valente Tempera- tur)		COPd		3,81	3,51	3,30
			Pdh	kW	9,2	11,0	11,9
			PERd	%	152,4	140,4	132,0
			Tbiv	°C	3		2
	Bedin- gung D (12 °C TK/11 °C)		Cdh (Absinken Heizen)			1,0	
			COPd		7,87		7,73
			Pdh	kW		5,2	
			PERd	%	314,8		309,2

(1)Bedingung: Ta TK/FK 7°C/6°C - LWC 35°C (DT = 5°C) |

(2)Bedingung: Ta TK/FK 7°C/6°C - LWC 45°C (Dt=5°C) |

(3)Bedingung 1: Kühlen: Ta 35°C - LWE 18°C (DT = 5°C); Heizen: Ta TK/FK 7°C/6°C - LWC 35°C (DT = 5°C) |

(4)Bedingung 2: Kühlen: Ta 35°C - LWE 7 (DT = 5°C); Heizen: Ta TK/FK 7°C/6°C - LWC 45 (DT = 5°C) |

(5)Mit einem Druckabfall von 10 kPa in dem Heizsystem bei einer Temperatur des Auslasswassers von 47–55 °C in einem Raum mit einer Umgebungstemperatur von 20 °C (TK/FK 7 °C/6 °C) gemessen. |

Kühlen: EW 12 °C; AW 7 °C; Umgebungsbedingungen: 35 °C TK |

Kühlen: EW 23 °C; AW 18 °C; Umgebungsbedingungen: 35 °C TK |

Entsprechend EN 14825

Leistung und Leistungsaufnahme				EBBX11D6V + ERLA11DW1	EBBX16D6V + ERLA14DW1	EBBX16D6V + ERLA16DW1	
SEER				5,92 (5)	5,89 (5)	5,76 (5)	
Heizleistung	Nom.		kW	10,6 (1) / 9,82 (2)	12,0 (1) / 12,5 (2)	16,0 (1) / 16,0 (2)	
Kühlleistung	Nom.		kW	11,2 (3) / 12,0 (4)	13,1 (3) / 13,3 (4)	13,8 (3) / 15,9 (4)	
Leistungsauf- nahme	Heizen	Nom.	kW	2,18 (1) / 2,68 (2)	2,46 (1) / 3,42 (2)	3,53 (1) / 4,56 (2)	
	Kühlung	Nom.	kW	3,43 (3) / 2,52 (4)	4,32 (3) / 2,86 (4)	4,68 (3) / 3,82 (4)	
COP				4,83 (1) / 3,66 (2)	4,87 (1) / 3,64 (2)	4,53 (1) / 3,51 (2)	
EER				3,26 (3) / 4,75 (4)	3,02 (3) / 4,66 (4)	2,94 (3) / 4,16 (4)	
Pump	Gerät mit nomi- nalem externen stati- schen Druck	Kühlung	kPa	35,2 (6) / 38,8 (7)	56,6 (6) / 56,8 (7)	37,0 (6) / 50,3 (7)	
		Heizen	kPa	46,2 (6) / 47,7 (7)	62,8 (6) / 59,5 (7)	31,3 (6) / 31,3 (7)	
Wasserseitiger Wärmetauscher	Wasser- durch- fluss	Kühlung	Nom.	l/min	33,5 (6) / 32,2 (7)	37,3 (6) / 37,2 (7)	44,3 (6) / 39,7 (7)
		Heating	Nom.	l/min	29,3 (6) / 28,7 (7)	34,7 (6) / 36,1 (7)	46,1 (6) / 46,1 (7)

2 Specifications

1 - 1 ERLA11-16DW1

Leistung und Leistungsaufnahme				EBBX11D6V + ERLA11DW1	EBBX16D6V + ERLA14DW1	EBBX16D6V + ERLA16DW1	
General	Supplier/Manu- facturer details	Name and address Name oder Marke		Daikin Europe N.V. - Zandvoordestraat 300, 8400 Oostende, Belgium Daikin Europe N.V.			
	Product descrip- tion	Luft-Wasser-Wärmepumpe		Ja			
		Sole-Wasser-Wärmepumpe		Nein			
		Wärmepumpenkombination Heizen		Nein			
		Niedertemperatur-Wärmepumpe		Nein			
		Integrierter Zusatzheizer		Ja			
	LW(A) Schall- leistungs- pegel (gemäß EN 14825)	Indoor	dB(A)	44,0 (8)			
		Außen	dB(A)	62,0			
	Sound condition Ecodesign and energy label				Schalleistung im Heizbetrieb, gemessen gemäß EN12102 unter den Bedingungen von EN14825		
	Raumheizen allgemein	Luft-zu- Wasser- Gerät	Nenn-Luftstrom (außen)	m ³ /h	3.350	4.220	5.100
Sonstiges Leistungsregelung			Inverter				
Pck (Kurbelwannenheizbe- trieb)		kW	0,000				
Poff (Modus AUS)		kW	0,023				
Psb (Standby-Modus)		kW	0,023				
Pto (Thermostat AUS)		kW	0,023				
Integ- rierter Zusatz- heizer		Psup		kW	6,0		
	Art der Energieaufnahme			Elektrisch			
Raumheizen 	Wasser- auslass 55 °C für durch- schnitt- liches Klima	Allge- mein	Jährlicher Ener- gieverbrauch	kWh	6.312	6.962	7.392
			ηs (Saisonale Effizienz Raum- heizen)	%	128		131
		Prated bei -10 °C		kW	10	11	12
		Jährlicher Ener- gieverbrauch Qhe (Brennwert)		Gj	23	25	27
		SCOP			3,27	3,26	3,35
		Saisonale Effizienzklasse Raumheizen			A++		

2 Specifications

1 - 1 ERLA11-16DW1

2

Leistung und Leistungsaufnahme				EBBX11D6V + ERLA11DW1	EBBX16D6V + ERLA14DW1	EBBX16D6V + ERLA16DW1
Raumheizen Wasserauslass 55 °C für durchschnittliches Klima	Bedingung A (-7 °C TK/-8 °C FK)	CdH (Absinken Heizen)		1,0		
		COPd		1,89	1,80	1,95
		PdH kW		7,9	8,5	9,4
		PERd %		75,6	72,0	78,0
	Bedingung B (2 °C TK/1 °C FK)	CdH (Absinken Heizen)		1,0		
		COPd		3,25	3,28	3,27
		PdH kW		5,4	6,2	6,9
		PERd %		130,0	131,2	130,8
	Bedingung C (7 °C TK/6 °C FK)	CdH (Absinken Heizen)		1,0		
		COPd		4,81	4,88	4,93
		PdH kW			4,4	
		PERd %		192,4	195,2	197,2
	Bedingung D (12 °C TK/11 °C FK)	CdH (Absinken Heizen)		1,0		
		COPd		6,41	6,58	6,60
		PdH kW			5,3	
		PERd %		256,4	263,2	264,0
	Tol (Temperaturbetriebsgrenze)	COPd		1,68	1,76	1,50
		PdH kW		6,8	7,0	6,0
		PERd %		67,2	70,4	60,0
		TOL °C			-10	
WTOL °C			55			
Nenn-Heizleistung Zusatzheizung	Psup (bei Tdesign -10 °C) kW		3,2	4,0	6,1	
	Tbiv (bivalente Temperatur)	COPd		1,96	1,87	2,13
PdH kW		8,2	8,9	10,1		
PERd %		78,4	74,8	85,2		
Tbiv °C			-5			
Wasserauslass kaltes Klima 55 °C	Allgemein	Jährlicher Energieverbrauch kWh		8.031	8.974	9.510
		ηs (Saisonale Effizienz Raumheizen) %		120	118	121
		Prated bei -22°C kW		10	11	12
		Jährlicher Energieverbrauch Qhe (Brennwert) GJ		29	32	34
Wasserauslass warmes Klima 55 °C	Allgemein	Jährlicher Energieverbrauch kWh		3.157	3.717	3.690
		ηs (Saisonale Effizienz Raumheizen) %		166	171	172
		Prated bei 2°C kW		10		12,1
		Jährlicher Energieverbrauch Qhe (Brennwert) GJ		11		13
Bedingung B (2 °C TK/1 °C FK)	CdH (Absinken Heizen)		1,0			
	COPd		2,24	2,20	2,17	
	PdH kW		9,0	10,1	9,8	

2 Specifications

1 - 1 ERLA11-16DW1

Leistung und Leistungsaufnahme					EBBX11D6V + ERLA11DW1	EBBX16D6V + ERLA14DW1	EBBX16D6V + ERLA16DW1	
Raumheizen	Wasser- auslass warmes Klima 55 °C	Bedin- gung B (2 °C TK/1 °C FK)	PERd	%	89,6	88,0	86,8	
		Bedin- gung C (7 °C TK/6 °C FK)	Cdh (Absinken Heizen)			1,0		
			COPd		3,74		3,83	
			Pdh	kW	6,2		7,6	
			PERd	%	149,6		153,2	
		Bedin- gung D (12 °C TK/11 °C FK)	Cdh (Absinken Heizen)			1,0		
			COPd		5,68		5,69	
			Pdh	kW		5,0		
			PERd	%	227,2		227,6	
		Tbiv (bi- valente Tempera- tur)	COPd		2,41	2,65	2,40	
			Pdh	kW	8,5	11,1	11,0	
			PERd	%	96,4	106,0	96,0	
			Tbiv	°C		4	3	
	Wasser- auslass 35°C für durch- schnitt- liches Klima	Allge- mein	Jährlicher Ener- gieverbrauch	kWh	4.378	4.851	5.293	
			ηs (Saisonale Effizienz Raum- heizen)	%	186		184	
			Prated bei -10 °C	kW	10	11	12	
			Jährlicher Ener- gieverbrauch Qhe (Brennwert)	Gj	16	17	19	
			SCOP		4,72		4,68	
			Saisonale Effizienzklasse Raumheizen			A+++		
			Bedin- gung A (-7 °C TK/-8 °C FK)	COPd		3,03	2,99	2,87
		Pdh	kW	9,2	9,8	11,2		
			PERd	%	121,2	119,6	114,8	
		Bedin- gung B (2 °C TK/1 °C FK)	Cdh (Absinken Heizen)			1,0		
			COPd		4,37	4,35	4,33	
			Pdh	kW	5,5	6,1	6,7	
			PERd	%	174,8	174,0	173,2	
		Bedin- gung C (7 °C TK/6 °C FK)	Cdh (Absinken Heizen)			1,0		
			COPd		6,74	6,70	6,83	
			Pdh	kW		4,6	4,7	
			PERd	%	269,6	268,0	273,2	
		Bedin- gung D (12 °C TK/11 °C FK)	Cdh (Absinken Heizen)			1,0		
			COPd		8,54	8,65	8,82	
			Pdh	kW		5,4	5,5	
			PERd	%	341,6	346,0	352,8	
	Tol (Tempera- turbetriebs- grenze)		COPd		2,73	2,71	2,52	
				Pdh	kW	8,4	9,1	10,6
				PERd	%	109,2	108,4	100,8

2 Specifications

1 - 1 ERLA11-16DW1

2

Leistung und Leistungsaufnahme				EBBX11D6V + ERLA11DW1	EBBX16D6V + ERLA14DW1	EBBX16D6V + ERLA16DW1			
Raumheizen	Wasser- auslass 35°C für durch- schnitt- liches Klima	Tol (Tem- peratur- betriebs- grenze)	TOL WTOL	°C °C	-10 35				
		Tbiv (bi- valente Tempera- tur)	COPd Pdh PERd						
		Nenn-Heizlei- stung Zusatz- heizung	Psup (bei Tdesign -10 °C)	kW	1,6	1,9	1,4		
Wasser- auslass kaltes Klima 35°C	Allge- mein	Jährlicher Ener- gieverbrauch	ηs (Saisonale Effizienz Raum- heizen)	kWh %	5.901 164	6.388 167	7.206 161		
		Prated bei -22°C	Jährlicher Ener- gieverbrauch Qhe (Brennwert)	kW Gj	10 21	11 23	12 26		
		Wasser- auslass warmes Klima 35°C	Allge- mein	Jährlicher Ener- gieverbrauch	ηs (Saisonale Effizienz Raum- heizen)	kWh %	2.126 248	2.330 249	2.573 246
				Prated bei 2°C	Jährlicher Ener- gieverbrauch Qhe (Brennwert)	kW Gj	10 8	11	12 9
Bedin- gung B (2 °C TK/1 °C FK)	Cdh (Absinken Heizen)	COPd	Pdh		3,64 9,8	3,51 11,0	3,30 11,9		
		PERd			145,6	140,4	132,0		
Bedin- gung C (7 °C TK/6 °C FK)	Cdh (Absinken Heizen)	COPd	Pdh		5,70 6,7	5,77 7,4	5,64 8,1		
		PERd			228,0	230,8	225,6		
Tbiv (bi- valente Tempera- tur)	COPd Pdh PERd	Tbiv		°C	3,81 9,2 152,4	3,51 11,0 140,4	3,30 11,9 132,0		
					2				
Bedin- gung D (12 °C TK/11 °C)	Cdh (Absinken Heizen)	COPd	Pdh		7,87 5,2	7,73			
		PERd			314,8	309,2			

(1)Bedingung: Ta TK/FK 7°C/6°C - LWC 35°C (DT = 5°C) |

(2)Bedingung: Ta TK/FK 7°C/6°C - LWC 45°C (Dt=5°C) |

(3)Kühlen: EW 12 °C; AW 7 °C; Umgebungsbedingungen: 35 °C TK |

(4)Kühlen: EW 23 °C; AW 18 °C; Umgebungsbedingungen: 35 °C TK |

(5)Entsprechend EN 14825 |

(6)Bedingung 1: Kühlen: Ta 35°C - LWE 18°C (DT = 5°C); Heizen: Ta TK/FK 7°C/6°C - LWC 35°C (DT = 5°C) |

(7)Bedingung 2: Kühlen: Ta 35°C - LWE 7 (DT = 5°C); Heizen: Ta TK/FK 7°C/6°C - LWC 45 (DT = 5°C) |

(8)Mit einem Druckabfall von 10 kPa in dem Heizsystem bei einer Temperatur des Auslasswassers von 47–55 °C in einem Raum mit einer Umgebungstemperatur von 20 °C (TK/FK 7 °C/6 °C) gemessen.

Leistung und Leistungsaufnahme				EBBX11D9W + ERLA11DW1	EBBX16D9W + ERLA14DW1	EBBX16D9W + ERLA16DW1
SEER				5,92 (5)	5,89 (5)	5,76 (5)
Heizleistung	Nom.		kW	10,6 (1) / 9,82 (2)	12,0 (1) / 12,5 (2)	16,0 (1) / 16,0 (2)
Kühlleistung	Nom.		kW	11,2 (3) / 12,0 (4)	13,1 (3) / 13,3 (4)	13,8 (3) / 15,9 (4)
Leistungsauf- nahme	Heizen	Nom.	kW	2,18 (1) / 2,68 (2)	2,46 (1) / 3,42 (2)	3,53 (1) / 4,56 (2)
	Kühlung	Nom.	kW	3,43 (3) / 2,52 (4)	4,32 (3) / 2,86 (4)	4,68 (3) / 3,82 (4)
COP				4,83 (1) / 3,66 (2)	4,87 (1) / 3,64 (2)	4,53 (1) / 3,51 (2)
EER				3,26 (3) / 4,75 (4)	3,02 (3) / 4,66 (4)	2,94 (3) / 4,16 (4)
Pump	Gerät mit nomi- nalem externen stati- schen Druck	Kühlung	kPa	35,2 (6) / 38,8 (7)	56,6 (6) / 56,8 (7)	37,0 (6) / 50,3 (7)
		Heizen	kPa	46,2 (6) / 47,7 (7)	62,8 (6) / 59,5 (7)	31,3 (6) / 31,3 (7)

2 Specifications

1 - 1 ERLA11-16DW1

Leistung und Leistungsaufnahme					EBBX11D9W + ERLA11DW1	EBBX16D9W + ERLA14DW1	EBBX16D9W + ERLA16DW1	
Wasserseitiger Wärmetauscher	Wasser-durch-fluss	Kühlung	Nom.	l/min	33,5 (6) / 32,2 (7)	37,3 (6) / 37,2 (7)	44,3 (6) / 39,7 (7)	
		Heating	Nom.	l/min	29,3 (6) / 28,7 (7)	34,7 (6) / 36,1 (7)	46,1 (6) / 46,1 (7)	
General	Supplier/Manu-facturer details	Name and address			Daikin Europe N.V. - Zandvoordestraat 300, 8400 Oostende, Belgium			
		Name oder Marke			Daikin Europe N.V.			
	Product description	Luft-Wasser-Wärmepumpe			Ja			
		Sole-Wasser-Wärmepumpe			Nein			
		Wärmepumpenkombination Heizen			Nein			
		Niedertemperatur-Wärmepumpe			Nein			
		Integrierter Zusatzheizer			Ja			
		Wasser-Wasser-Wärmepumpe			Nein			
	LW(A) Schall-leistungs-pegel (gemäß EN 14825)	Indoor			dB(A)	44,0 (8)		
		Außen			dB(A)	62,0		
Sound condition Ecodesign and energy label					Schalleistung im Heizbetrieb, gemessen gemäß EN12102 unter den Bedingungen von EN14825			
Raumheizungen allgemein	Luft-zu-Wasser-Gerät	Nenn-Luftstrom (außen)		m ³ /h	3.350	4.220	5.100	
		Sonstiges Leistungsregelung			Inverter			
	Integrierter Zusatzheizer	Pck (Kurbelwannenheizbe-trieb)			kW	0,000		
		Poff (Modus AUS)			kW	0,023		
		Psb (Standby-Modus)			kW	0,023		
		Pto (Thermostat AUS)			kW	0,023		
	Psup	kW			9,0			
		Art der Energieaufnahme			Elektrisch			
Raumheizungen	Wasser-auslass 55 °C für durch-schnitt-liches Klima	Allge-mein	Jährlicher Ener-gieverbrauch	kWh	6.312	6.962	7.392	
			η _s (Saisonale Effizienz Raum-heizen)	%	128			
		Prated bei -10 °C	kW			10	11	12
			Jährlicher Ener-gieverbrauch Q _{he} (Brennwert)			Gj	23	25
		SCOP				3,27	3,26	3,35
		Saisonale Effizienzklasse Raumheizungen				A++		

2 Specifications

1 - 1 ERLA11-16DW1

2

Leistung und Leistungsaufnahme				EBBX11D9W + ERLA11DW1	EBBX16D9W + ERLA14DW1	EBBX16D9W + ERLA16DW1
Raumheizen Wasserauslass 55 °C für durchschnittliches Klima	Bedingung A (-7 °C TK/-8 °C FK)	Cdh (Absinken Heizen)			1,0	
		COPd		1,89	1,80	1,95
		Pdh kW		7,9	8,5	9,4
	Bedingung B (2 °C TK/1 °C FK)	PERd %		75,6	72,0	78,0
		Cdh (Absinken Heizen)			1,0	
		COPd		3,25	3,28	3,27
	Bedingung C (7 °C TK/6 °C FK)	Pdh kW		5,4	6,2	6,9
		PERd %		130,0	131,2	130,8
		Cdh (Absinken Heizen)			1,0	
	Bedingung D (12 °C TK/11 °C FK)	COPd		4,81	4,88	4,93
		Pdh kW			4,4	
		PERd %		192,4	195,2	197,2
	Bedingung D (12 °C TK/11 °C FK)	Cdh (Absinken Heizen)			1,0	
		COPd		6,41	6,58	6,60
		Pdh kW			5,3	
	Tol (Temperaturbetriebsgrenze)	PERd %		256,4	263,2	264,0
		TOL °C				
		WTOL °C				
	Nenn-Heizleistung Zusatzheizung	COPd		1,68	1,76	1,50
		Pdh kW		6,8	7,0	6,0
PERd %			67,2	70,4	60,0	
Tbiv (bivalente Temperatur)	Tbiv °C					
	Psup (bei Tdesign -10 °C)		3,2	4,0	6,1	
	Tbiv °C					
Wasserauslass kaltes Klima 55 °C	Allgemein	COPd		1,96	1,87	2,13
		Pdh kW		8,2	8,9	10,1
	Allgemein	PERd %		78,4	74,8	85,2
		Jährlicher Energieverbrauch kWh		8.031	8.974	9.510
		ηs (Saisonale Effizienz Raumheizen)		120	118	121
Allgemein	Prated bei -22°C kW		10	11	12	
	Jährlicher Energieverbrauch Qhe (Brennwert) GJ		29	32	34	
	Jährlicher Energieverbrauch kWh (Brennwert)					
Wasserauslass warmes Klima 55 °C	Allgemein	COPd		3,157	3,717	3,690
		ηs (Saisonale Effizienz Raumheizen)		166	171	172
	Allgemein	Prated bei 2°C kW		10		12,1
		Jährlicher Energieverbrauch Qhe (Brennwert) GJ		11		13
		Jährlicher Energieverbrauch kWh (Brennwert)				
Bedingung B (2 °C TK/1 °C FK)	Cdh (Absinken Heizen)			1,0		
	COPd		2,24	2,20	2,17	
	Pdh kW		9,0	10,1	9,8	

2 Specifications

1 - 1 ERLA11-16DW1

Leistung und Leistungsaufnahme					EBBX11D9W + ERLA11DW1	EBBX16D9W + ERLA14DW1	EBBX16D9W + ERLA16DW1
Raumheizen	Wasser- auslass warmes Klima 55 °C	Bedin- gung B (2 °C TK/1 °C FK)	PERd	%	89,6	88,0	86,8
		Bedin- gung C (7 °C TK/6 °C FK)	Cdh (Absinken Heizen) COPd PdH		3,74 6,2	1,0	3,83 7,6
		Bedin- gung D (12 °C TK/11 °C FK)	PERd	%	149,6		153,2
		Bedin- gung D (12 °C TK/11 °C FK)	Cdh (Absinken Heizen) COPd PdH		5,68 5,0	1,0	5,69
		Tbiv (bi- valente Tempera- tur)	PERd	%	227,2		227,6
		Tbiv (bi- valente Tempera- tur)	COPd PdH PERd Tbiv	kW kW % °C	2,41 8,5 96,4	4 2,65 11,1 106,0	2,40 11,0 96,0 3
Wasser- auslass 35°C für durch- schnitt- liches Klima	Allge- mein	Jährlicher Ener- gieverbrauch ηs (Saisonale Effizienz Raum- heizen)	kWh	%	4.378 186	4.851	5.293 184
		Prated bei -10 °C	kW		10	11	12
		Jährlicher Ener- gieverbrauch Qhe (Brennwert)	Gj		16	17	19
		SCOP			4,72		4,68
		Saisonale Effizienzklasse Raumheizen				A+++	
		Bedin- gung A (-7 °C TK/-8 °C FK)	COPd PdH PERd	kW kW %	3,03 9,2 121,2	2,99 9,8 119,6	2,87 11,2 114,8
		Bedin- gung B (2 °C TK/1 °C FK)	Cdh (Absinken Heizen) COPd PdH		4,37 5,5	4,35 6,1	4,33 6,7
		Bedin- gung C (7 °C TK/6 °C FK)	PERd	%	174,8	174,0	173,2
		Bedin- gung C (7 °C TK/6 °C FK)	Cdh (Absinken Heizen) COPd PdH		6,74 4,6	1,0 6,70	6,83 4,7
		Bedin- gung D (12 °C TK/11 °C FK)	PERd	%	269,6	268,0	273,2
		Bedin- gung D (12 °C TK/11 °C FK)	Cdh (Absinken Heizen) COPd PdH		8,54 5,4	1,0 8,65	8,82 5,5
		Tol (Tempera- turbetriebs- grenze)	PERd	%	341,6	346,0	352,8
		Tol (Tempera- turbetriebs- grenze)	COPd PdH PERd	kW kW %	2,73 8,4 109,2	2,71 9,1 108,4	2,52 10,6 100,8

2 Specifications

1 - 1 ERLA11-16DW1

2

Leistung und Leistungsaufnahme				EBBX11D9W + ERLA11DW1	EBBX16D9W + ERLA14DW1	EBBX16D9W + ERLA16DW1
Raumheizen	Wasser- auslass 35°C für durch- schnitt- liches Klima	Tol (Tem- peratur- betriebs- grenze)	TOL °C WTOL °C		-10 35	
		Tbiv (bi- valente Tempera- tur)	COPd Pdh kW PERd % Tbiv °C	3,01 9,2 120,4 -8	2,99 9,8 119,6 -7	2,72 11,4 108,8 -8
Wasser- auslass kaltes Klima 35°C	Allge- mein	Nenn-Heizlei- stung Zusatz- heizung	Psup (bei Tdesign -10 °C) kW	1,6	1,9	1,4
		Jährlicher Ener- gieverbrauch	kWh	5.901	6.388	7.206
		ηs (Saisonale Effizienz Raum- heizten)	%	164	167	161
		Prated bei -22°C	kW	10	11	12
		Jährlicher Ener- gieverbrauch Qhe (Brennwert)	Gj	21	23	26
		Jährlicher Ener- gieverbrauch	kWh	2.126	2.330	2.573
Wasser- auslass warmes Klima 35°C	Allge- mein	ηs (Saisonale Effizienz Raum- heizten)	%	248	249	246
		Prated bei 2°C	kW	10	11	12
		Jährlicher Ener- gieverbrauch Qhe (Brennwert)	Gj		8	9
		Bedin- gung B (2 °C TK/1 °C FK)	Cdh (Absinken Heizen) COPd Pdh kW PERd %		1,0 3,64 9,8 145,6	3,30 3,51 11,0 140,4
		Bedin- gung C (7 °C TK/6 °C FK)	Cdh (Absinken Heizen) COPd Pdh kW PERd %		1,0 5,70 6,7 228,0	5,64 5,77 7,4 230,8
		Tbiv (bi- valente Tempera- tur)	COPd Pdh kW PERd % Tbiv °C	3,81 9,2 152,4 3	3,51 11,0 140,4 2	3,30 11,9 132,0
Bedin- gung D (12 °C TK/11 °C	Cdh (Absinken Heizen) COPd Pdh kW PERd %		1,0 7,87 5,2 314,8	7,73 5,2 309,2		

(1)Bedingung: Ta TK/FK 7°C/6°C - LWC 35°C (DT = 5°C) |

(2)Bedingung: Ta TK/FK 7°C/6°C - LWC 45°C (Dt=5°C) |

(3)Kühlen: EW 12 °C; AW 7 °C; Umgebungsbedingungen: 35 °C TK |

(4)Kühlen: EW 23 °C; AW 18 °C; Umgebungsbedingungen: 35 °C TK |

(5)Entsprechend EN 14825 |

(6)Bedingung 1: Kühlen: Ta 35°C - LWE 18°C (DT = 5°C); Heizen: Ta TK/FK 7°C/6°C - LWC 35°C (DT = 5°C) |

(7)Bedingung 2: Kühlen: Ta 35°C - LWE 7 (DT = 5°C); Heizen: Ta TK/FK 7°C/6°C - LWC 45 (DT = 5°C) |

(8)Mit einem Druckabfall von 10 kPa in dem Heizsystem bei einer Temperatur des Auslasswassers von 47–55 °C in einem Raum mit einer Umgebungstemperatur von 20 °C (TK/FK 7 °C/6 °C) gemessen.

Leistung und Leistungsaufnahme			EBVH11S18D6V + ERLA11DW1	EBVH11S23D6V + ERLA11DW1	EBVH16S18D6V + ERLA14DW1	EBVH16S23D6V + ERLA14DW1	EBVH16S18D6V + ERLA16DW1	EBVH16S23D6V + ERLA16DW1
Heizleistung	Nom.	kW	10,6 (1) / 9,82 (2)		12,0 (1) / 12,5 (2)		16,0 (1) / 16,0 (2)	
Leistungsauf- nahme	Heizen	Nom. kW	2,18 (1) / 2,68 (2)		2,46 (1) / 3,42 (2)		3,53 (1) / 4,56 (2)	
	Domestic hot water from 10°C to 50°C	Nom. kWh	2,44	3,41	2,44	3,41	2,44	3,41
Heat up time from 10°C to 50°C		hr	1h15min at 7°C ambient temperature	1h07min at 7°C ambient temperature	1h15min at 7°C ambient temperature	1h07min at 7°C ambient temperature	1h15min at 7°C ambient temperature	1h07min at 7°C ambient temperature
COP			4,83 (1) / 3,66 (2)		4,87 (1) / 3,64 (2)		4,53 (1) / 3,51 (2)	
Pump	Gerät mit nomi- nalem externen statischen Druck	Heizen kPa	46,9 (3) / 48,3 (4)		66,3 (3) / 62,9 (4)		33,7 (3) / 33,7 (4)	

2 Specifications

1 - 1 ERLA11-16DW1

Leistung und Leistungsaufnahme					EBVH11S18D6V + ERLA11DW1	EBVH11S23D6V + ERLA11DW1	EBVH16S18D6V + ERLA14DW1	EBVH16S23D6V + ERLA14DW1	EBVH16S18D6V + ERLA16DW1	EBVH16S23D6V + ERLA16DW1	
Wasserseitiger Wärmetauscher	Wasser-durch-fluss	Heating	Nom.	l/min	29,3 (3) / 28,7 (4)		34,7 (3) / 36,1 (4)		46,1 (3) / 46,1 (4)		
General	Supplier/Manu-facturer details	Name and address Name oder Marke			Daikin Europe N.V. - Zandvoordestraat 300, 8400 Oostende, Belgium Daikin Europe N.V.						
Product description	Luft-Wasser-Wärmepumpe Sole-Wasser-Wärmepumpe Wärmepumpenkombination Heizen Niedertemperatur-Wärmepumpe Integrierter Zusatzheizer Wasser-Wasser-Wärmepumpe	Ja			Ja						
		Nein			Nein						
		Ja			Ja						
		Nein			Nein						
		Ja			Ja						
LW(A) Schall-leistungs-pegel (gemäß EN 14825)	Indoor			dB(A)	44,0 (5)						
	Außen			dB(A)	62,0						
Sound condition Ecodesign and energy label					Schalleistung im Heizbetrieb, gemessen gemäß EN12102 unter den Bedingungen von EN14825						
Raumheizen allgemein	Luft-zu-Wasser-Gerät	Nenn-Luftstrom (außen)		m³/h	3.350		4.220		5.100		
					Sonstiges Leistungsregelung			Inverter			
	Pck (Kurbelwannenheizbe-trieb)			kW	0,000						
	Poff (Modus AUS)			kW	0,023						
	Psb (Standby-Modus)			kW	0,023						
	Pto (Thermostat AUS)			kW	0,023						
Warmwasserbe- bereitung	Allge-mein	Deklariertes Lastprofil			L	XL	L	XL	L	XL	
		Funktion für feste Wasseraufheizung während Spitzenstunden			Nein						
Raumheizen allgemein	Integ-rierter Zusatz-heizer	Psup			kW						
		Art der Energieaufnahme			Elektrisch						
Warmwasserbe- bereitung	Durch-schnitt-liches Klima	AEC (Jährlicher Stromver-brauch)			kWh	886	1.542	886	1.542	886	1.542
		COPdhw				2,73	2,63	2,73	2,63	2,73	2,63
		Aufwärmzeit				1h 21min	1h 11min	1h 21min	1h 11min	1h 21min	1h 11min
		Mischwasser bei 40 °C			l	244,0	295,0	244,0	295,0	244,0	295,0
		η _{wh} (water heating effi-ciency)			%	116	109	116	109	116	109
		Qelec (Täglicher Stromver-brauch)			kWh	4,260	7,260	4,260	7,260	4,260	7,260
		Referenz-Warmwassertem-peratur			°C	52,7	51,5	52,7	51,5	52,7	51,5
		Standby-Leistungsauf-nahme			W	42,0	43,2	42,0	43,2	42,0	43,2

2 Specifications

1 - 1 ERLA11-16DW1

2

Leistung und Leistungsaufnahme				EBVH11S18D6V + ERLA11DW1	EBVH11S23D6V + ERLA11DW1	EBVH16S18D6V + ERLA14DW1	EBVH16S23D6V + ERLA14DW1	EBVH16S18D6V + ERLA16DW1	EBVH16S23D6V + ERLA16DW1	
Warmwasserbereitung	Durchschnittliches Klima	Energieeffizienzklasse Wasserheizung		A+	A	A+	A	A+	A	
		Kaltes Klima	AEC (Jährlicher Stromverbrauch)	kWh	1.087	1.963	1.087	1.963	1.087	1.963
	COPdhw			2,24	2,08	2,24	2,08	2,24	2,08	
	η _{wh} (water heating efficiency)	%	94	85	94	85	94	85		
	Qelec (Täglicher Stromverbrauch)	kWh	5,200	9,180	5,200	9,180	5,200	9,180		
	Standby-Leistungsaufnahme	W	45,9	43,1	45,9	43,1	45,9	43,1		
	Warmes Klima	AEC (Jährlicher Stromverbrauch)	kWh	737	1.349	737	1.349	737	1.349	
		COPdhw		3,26	3,00	3,26	3,00	3,26	3,00	
		Aufwärmzeit		1h 16min	1h 10min	1h 16min	1h 10min	1h 16min	1h 10min	
		Mischwasser bei 40 °C	l	244,0	295,0	244,0	295,0	244,0	295,0	
		η _{wh} (water heating efficiency)	%	139	124	139	124	139	124	
		Qelec (Täglicher Stromverbrauch)	kWh	3,570	6,350	3,570	6,350	3,570	6,350	
		Referenz-Warmwassertemperatur	°C	52,7	51,5	52,7	51,5	52,7	51,5	
		Standby-Leistungsaufnahme	W	38,4	37,6	38,4	37,6	38,4	37,6	
Raumheizen	Wasser- auslass 55 °C für durchschnittliches Klima	Allgemein	Jährlicher Energieverbrauch	kWh	6.397		7.047		7.477	
			η _s (Saisonale Effizienz Raumheizen)	%	126				130	
		Prated bei -10 °C	kW	10		11		12		
		Jährlicher Energieverbrauch Q _{he} (Brennwert)	Gj	23		25		27		
		SCOP		3,23		3,22		3,32		
		Saisonale Effizienzklasse Raumheizen				A++				
		Bedingung A (-7 °C TK/-8 °C FK)	Cd _h (Absinken Heizen)				1,0			
			COPd		1,89		1,80		1,95	
			Pd _h	kW	7,9		8,5		9,4	
		Bedingung B (2 °C TK/1 °C FK)	Cd _h (Absinken Heizen)				1,0			
	COPd			3,25		3,28		3,27		
	Pd _h		kW	5,4		6,2		6,9		
	Bedingung C (7 °C TK/6 °C FK)	Cd _h (Absinken Heizen)				1,0				
		COPd		4,81		4,88		4,93		
		Pd _h	kW	130,0		131,2		130,8		
	Bedingung D (12 °C TK/11 °C FK)	Cd _h (Absinken Heizen)				1,0				
		COPd		6,41		6,58		6,60		
Pd _h		kW	256,4		263,2		264,0			
Tol (Temperaturbetriebsgrenze)	COPd		1,68		1,76		1,50			

2 Specifications

1 - 1 ERLA11-16DW1

Leistung und Leistungsaufnahme				EBVH11S18D6V + ERLA11DW1	EBVH11S23D6V + ERLA11DW1	EBVH16S18D6V + ERLA14DW1	EBVH16S23D6V + ERLA14DW1	EBVH16S18D6V + ERLA16DW1	EBVH16S23D6V + ERLA16DW1	
Raumheizen 	Wasser- auslass 55 °C für durch- schnitt- liches Klima	Tol (Tem- peratur- betriebs- grenze)	Pdh PERd TOL WTOL	kW % °C °C	6,8 67,2		7,0 70,4		6,0 60,0	
		Nenn-Heizlei- stung Zusatz- heizung	Psup (bei Tdesign -10 °C)	kW	3,2		4,0		6,1	
		Tbiv (bi- valente Tempera- tur)	COPd Pdh PERd Tbiv		kW %	1,96 8,2 78,4		1,87 8,9 74,8		2,13 10,1 85,2
				°C				-5		
		Wasser- auslass kaltes Klima 55 °C	Allge- mein	Jährlicher Ener- gieverbrauch ηs (Saisonale Effizienz Raum- heizen)	kWh %	8.082 119		9.024 117		9.561 121
			Prated bei -22°C	kW	10		11		12	
			Jährlicher Ener- gieverbrauch Qhe (Brennwert)	Gj	29		32		34	
	Wasser- auslass warmes Klima 55 °C	Allge- mein	Jährlicher Ener- gieverbrauch ηs (Saisonale Effizienz Raum- heizen)	kWh %	3.258 161		3.818 166		3.792 168	
			Prated bei 2°C	kW	10			12,1		
			Jährlicher Ener- gieverbrauch Qhe (Brennwert)	Gj	12			14		
	Bedin- gung B (2 °C TK/1 °C FK)		Cdh (Absinken Heizen)				1,0			
			COPd		2,24		2,20		2,17	
			Pdh	kW	9,0		10,1		9,8	
			PERd	%	89,6		88,0		86,8	
	Bedin- gung C (7 °C TK/6 °C FK)		Cdh (Absinken Heizen)				1,0			
		COPd		3,74			3,83			
		Pdh	kW	6,2			7,6			
		PERd	%	149,6			153,2			
Bedin- gung D (12 °C TK/11 °C FK)		Cdh (Absinken Heizen)				1,0				
		COPd		5,68			5,69			
		Pdh	kW			5,0				
		PERd	%	227,2			227,6			
Tbiv (bi- valente Tempera- tur)		COPd Pdh PERd Tbiv		2,41 8,5 96,4		2,65 11,1 106,0		2,40 11,0 96,0		
			°C		4			3		
Wasser- auslass 35°C für durch- schnitt- liches Klima	Allge- mein	Jährlicher Ener- gieverbrauch ηs (Saisonale Effizienz Raum- heizen)	kWh %	4.462 182		4.935 181		5.377 181		
		Prated bei -10 °C	kW	10		11		12		
		Jährlicher Ener- gieverbrauch Qhe (Brennwert)	Gj	16		18		19		

2 Specifications

1 - 1 ERLA11-16DW1

2



Leistung und Leistungsaufnahme				EBVH11S18D6V + ERLA11DW1	EBVH11S23D6V + ERLA11DW1	EBVH16S18D6V + ERLA14DW1	EBVH16S23D6V + ERLA14DW1	EBVH16S18D6V + ERLA16DW1	EBVH16S23D6V + ERLA16DW1	
Raumheizen	Wasser- auslass 35°C für durch- schnitt- liches Klima	Allge- mein	SCOP	4,63		4,60		4,61		
			Saisonale Effizienzklasse Raumheizen	A+++						
		Bedin- gung	A (-7 °C TK/-8 °C FK)	COPd	3,03		2,99		2,87	
				Pdh kW	9,2		9,8		11,2	
		TK/1 °C FK)	PERd %		121,2		119,6		114,8	
				Cdh (Absinken Heizen)	1,0					
		Bedin- gung	B (2 °C TK/1 °C FK)	COPd	4,37		4,35		4,33	
				Pdh kW	5,5		6,1		6,7	
		TK/6 °C FK)	PERd %		174,8		174,0		173,2	
				Cdh (Absinken Heizen)	1,0					
		Bedin- gung	C (7 °C TK/6 °C FK)	COPd	6,74		6,70		6,83	
				Pdh kW		4,6			4,7	
		TK/11 °C FK)	PERd %		269,6		268,0		273,2	
				Cdh (Absinken Heizen)	1,0					
		Bedin- gung	D (12 °C TK/11 °C FK)	COPd	8,54		8,65		8,82	
				Pdh kW		5,4			5,5	
		TK/11 °C FK)	PERd %		341,6		346,0		352,8	
				Tol (Tem- peratur- betriebs- grenze)	COPd	2,73		2,71		2,52
		Tbiv (bi- valente Tempera- tur)	Nenn-Heizlei- stung Zusatz- heizung	Pdh kW	8,4		9,1		10,6	
				PERd %	109,2		108,4		100,8	
		TOL °C	WTOL °C				-10			
							35			
		Tbiv (bi- valente Tempera- tur)	Nenn-Heizlei- stung Zusatz- heizung	COPd	3,01		2,99		2,72	
Pdh kW	9,2				9,8		11,4			
TK/11 °C FK)	PERd %		120,4		119,6		108,8			
		Tbiv °C		-8		-7		-8		
Nenn-Heizlei- stung Zusatz- heizung	Psup (bei Tdesign -10 °C)	Psup (bei Tdesign -10 °C)	1,6		1,9		1,4			
		Wasser- auslass kaltes Klima 35°C	Allge- mein	Jährlicher Ener- gieverbrauch	kWh	5.951		6.439		7.257
ηs (Saisonale Effizienz Raum- heizen)	%	163			165		160			
Prated bei -22°C	kW	10			11		12			
Jährlicher Ener- gieverbrauch Qhe (Brennwert)	Gj	21			23		26			
Wasser- auslass warmes Klima 35°C	Allge- mein	Jährlicher Ener- gieverbrauch	kWh	2.228		2.431		2.675		
		ηs (Saisonale Effizienz Raum- heizen)	%	236		239		237		
		Prated bei 2°C	kW	10		11		12		
		Jährlicher Ener- gieverbrauch Qhe (Brennwert)	Gj	8		9		10		
Bedingung B (2°C TK/1 °C FK)	Cdh (Absinken Heizen)		1,0							
		COPd	3,64		3,51		3,30			

2 Specifications

1 - 1 ERLA11-16DW1

Leistung und Leistungsaufnahme					EBVH11S18D6V + ERLA11DW1	EBVH11S23D6V + ERLA11DW1	EBVH16S18D6V + ERLA14DW1	EBVH16S23D6V + ERLA14DW1	EBVH16S18D6V + ERLA16DW1	EBVH16S23D6V + ERLA16DW1	
Raumheizen 	Wasser- auslass warmes Klima 35°C	Bedin- gung B (2 °C TK/1 °C FK)	Pdh	kW	9,8		11,0		11,9		
			PERd	%	145,6		140,4		132,0		
			Bedin- gung C (7 °C TK/6 °C FK)	Cdh (Absinken Heizen)			1,0				
				COPd		5,70		5,77		5,64	
			Tbiv (bi- valente Tempera- tur)	Pdh	kW	6,7		7,4		8,1	
				PERd	%	228,0		230,8		225,6	
			Tbiv (bi- valente Tempera- tur)	COPd		3,81		3,51		3,30	
				Pdh	kW	9,2		11,0		11,9	
			Bedingung D (12 °C TK/11 °C FK)	PERd	%	152,4		140,4		132,0	
				Tbiv	°C	3			2		
			Cdh (Absinken Heizen)				1,0				
				COPd		7,87			7,73		
			Pdh	kW			5,2				
PERd	%	314,8				309,2					

(1) Bedingung: Ta TK/FK 7°C/6°C - LWC 35°C (DT = 5°C) |

(2) Bedingung: Ta TK/FK 7°C/6°C - LWC 45°C (Dt=5°C) |

(3) Bedingung 1: Kühlen: Ta 35°C - LWE 18°C (DT = 5°C); Heizen: Ta TK/FK 7°C/6°C - LWC 35°C (DT = 5°C) |

(4) Bedingung 2: Kühlen: Ta 35°C - LWE 7 °C (DT = 5°C); Heizen: Ta TK/FK 7°C/6°C - LWC 45 °C (DT = 5°C) |

(5) Mit einem Druckabfall von 10 kPa in dem Heizsystem bei einer Temperatur des Auslasswassers von 47-55 °C in einem Raum mit einer Umgebungstemperatur von 20 °C (TK/FK 7 °C/6 °C) gemessen. |

Kühlen: EW 12 °C; AW 7 °C; Umgebungsbedingungen: 35 °C TK |

Kühlen: EW 23 °C; AW 18 °C; Umgebungsbedingungen: 35 °C TK |

Entsprechend EN 14825

Leistung und Leistungsaufnahme					EBVH11S18D9W + ERLA11DW1	EBVH11S23D9W + ERLA11DW1	EBVH16S18D9W + ERLA14DW1	EBVH16S23D9W + ERLA14DW1	EBVH16S18D9W + ERLA16DW1	EBVH16S23D9W + ERLA16DW1	
Heizleistung	Nom.		kW		10,6 (1) / 9,82 (2)		12,0 (1) / 12,5 (2)		16,0 (1) / 16,0 (2)		
Leistungsauf- nahme	Heizen	Nom.	kW		2,18 (1) / 2,68 (2)		2,46 (1) / 3,42 (2)		3,53 (1) / 4,56 (2)		
	Domestic hot water from 10°C to 50°C	Nom.	kWh		2,44	3,41	2,44	3,41	2,44	3,41	
Heat up time from 10°C to 50°C			hr		1h15min at 7°C ambient temperature	1h07min at 7°C ambient temperature	1h15min at 7°C ambient temperature	1h07min at 7°C ambient temperature	1h15min at 7°C ambient temperature	1h07min at 7°C ambient temperature	
COP					4,83 (1) / 3,66 (2)		4,87 (1) / 3,64 (2)		4,53 (1) / 3,51 (2)		
Pump	Gerät mit nominalem externen statischen Druck	Heizen	kPa		46,9 (3) / 48,3 (4)		66,3 (3) / 62,9 (4)		33,7 (3) / 33,7 (4)		
Wasserseitiger Wärmetauscher	Wasser-durch-fluss	Heating	Nom.	l/min	29,3 (3) / 28,7 (4)		34,7 (3) / 36,1 (4)		46,1 (3) / 46,1 (4)		
General	Supplier/Manu- facturer details	Name and address	Daikin Europe N.V. - Zandvoordestraat 300, 8400 Oostende, Belgium								
		Name oder Marke	Daikin Europe N.V.								
	Product descrip- tion	Luft-Wasser-Wärmepumpe	Ja								
		Sole-Wasser-Wärmepumpe	Nein								
		Wärmepumpenkombination Heizen	Ja								
		Niedertemperatur-Wärmepumpe	Nein								
	Integrierter Zusatzheiz- er	Ja									
	Wasser-Wasser-Wärmepumpe	Nein									
LW(A) Schall- leistungs- pegel (gemäß EN 14825)	Indoor		dB(A)				44,0 (5)				
LW(A) Schall- leistungs- pegel (gemäß EN14825)	Außen		dB(A)				62,0				
Sound condition Ecodesign and energy label					Schallleistung im Heizbetrieb, gemessen gemäß EN12102 unter den Bedingungen von EN14825						

2 Specifications

1 - 1 ERLA11-16DW1

2

Leistung und Leistungsaufnahme				EBVH11S18D9W + ERLA11DW1	EBVH11S23D9W + ERLA11DW1	EBVH16S18D9W + ERLA14DW1	EBVH16S23D9W + ERLA14DW1	EBVH16S18D9W + ERLA16DW1	EBVH16S23D9W + ERLA16DW1
Raumheizen allgemein	Luft-zu- Wasser- Gerät	Nenn-Luftstrom (außen)	m ³ /h	3.350		4.220		5.100	
		Sonstiges	Leistungsregelung	Inverter					
		Pck (Kurbelwannenheizbe- trieb)	kW	0,000					
		Poff (Modus AUS)	kW	0,023					
		Psb (Standby-Modus)	kW	0,023					
	Pto (Thermostat AUS)	kW	0,023						
Warmwasserbe- reitung	Allgemein	Deklariertes Lastprofil		L	XL	L	XL	L	XL
		Funktion für feste Wasseraufheizung während Spitzenstunden		Nein					
Raumheizen allgemein	Integrierter Zusatz- heizler	Psup	kW	9,0					
		Art der Energieaufnahme		Elektrisch					
Warmwasserbe- reitung	Durchschnittliches Klima	AEC (Jährlicher Stromverbrauch)	kWh	886	1.542	886	1.542	886	1.542
		COPdhw		2,73	2,63	2,73	2,63	2,73	2,63
		Aufwärmzeit		1h 21min	1h 11min	1h 21min	1h 11min	1h 21min	1h 11min
		Mischwasser bei 40 °C	l	244,0	295,0	244,0	295,0	244,0	295,0
		η _{wh} (water heating efficiency)	%	116	109	116	109	116	109
		Qelec (Täglicher Stromverbrauch)	kWh	4,260	7,260	4,260	7,260	4,260	7,260
		Referenz-Warmwassertemperatur	°C	52,7	51,5	52,7	51,5	52,7	51,5
		Standby-Leistungsaufnahme	W	42,0	43,2	42,0	43,2	42,0	43,2
		Energieeffizienzklasse Wasserheizung		A+	A	A+	A	A+	A
Warmwasserbe- reitung	Kaltes Klima	AEC (Jährlicher Stromverbrauch)	kWh	1.087	1.963	1.087	1.963	1.087	1.963
		COPdhw		2,24	2,08	2,24	2,08	2,24	2,08
		η _{wh} (water heating efficiency)	%	94	85	94	85	94	85
		Qelec (Täglicher Stromverbrauch)	kWh	5,200	9,180	5,200	9,180	5,200	9,180
		Standby-Leistungsaufnahme	W	45,9	43,1	45,9	43,1	45,9	43,1
	Warmes Klima	AEC (Jährlicher Stromverbrauch)	kWh	737	1.349	737	1.349	737	1.349
		COPdhw		3,26	3,00	3,26	3,00	3,26	3,00
		Aufwärmzeit		1h 16min	1h 10min	1h 16min	1h 10min	1h 16min	1h 10min
		Mischwasser bei 40 °C	l	244,0	295,0	244,0	295,0	244,0	295,0
		η _{wh} (water heating efficiency)	%	139	124	139	124	139	124
Qelec (Täglicher Stromverbrauch)	kWh	3,570	6,350	3,570	6,350	3,570	6,350		
Referenz-Warmwassertemperatur	°C	52,7	51,5	52,7	51,5	52,7	51,5		
Standby-Leistungsaufnahme	W	38,4	37,6	38,4	37,6	38,4	37,6		

2 Specifications

1 - 1 ERLA11-16DW1

Leistung und Leistungsaufnahme				EBVH11S18D9W + ERLA11DW1	EBVH11S23D9W + ERLA11DW1	EBVH16S18D9W + ERLA14DW1	EBVH16S23D9W + ERLA14DW1	EBVH16S18D9W + ERLA16DW1	EBVH16S23D9W + ERLA16DW1
Raumheizen Wasserauslass 55 °C für durchschnittliches Klima	Allgemein	Jährlicher Energieverbrauch	kWh	6.397		7.047		7.477	
		ηs (Saisonale Effizienz Raumheizen)	%	126				130	
		Prated bei -10 °C	kW	10		11		12	
		Jährlicher Energieverbrauch Qhe (Brennwert)	Gj	23		25		27	
		SCOP		3,23		3,22		3,32	
		Saisonale Effizienzklasse Raumheizen				A++			
		Bedingung A (-7 °C TK/-8 °C FK)	Cdh (Absinken Heizen)			1,0			
			COPd		1,89		1,80		1,95
			Pdh	kW	7,9		8,5		9,4
			PERd	%	75,6		72,0		78,0
		Bedingung B (2 °C TK/1 °C FK)	Cdh (Absinken Heizen)			1,0			
			COPd		3,25		3,28		3,27
			Pdh	kW	5,4		6,2		6,9
			PERd	%	130,0		131,2		130,8
		Bedingung C (7 °C TK/6 °C FK)	Cdh (Absinken Heizen)			1,0			
			COPd		4,81		4,88		4,93
			Pdh	kW			4,4		
			PERd	%	192,4		195,2		197,2
		Bedingung D (12 °C TK/11 °C FK)	Cdh (Absinken Heizen)			1,0			
			COPd		6,41		6,58		6,60
	Pdh	kW			5,3				
	PERd	%	256,4		263,2		264,0		
Tol (Temperaturbetriebsgrenze)	COPd		1,68		1,76		1,50		

2 Specifications

1 - 1 ERLA11-16DW1

2

Leistung und Leistungsaufnahme				EBVH11S18D9W + ERLA11DW1	EBVH11S23D9W + ERLA11DW1	EBVH16S18D9W + ERLA14DW1	EBVH16S23D9W + ERLA14DW1	EBVH16S18D9W + ERLA16DW1	EBVH16S23D9W + ERLA16DW1	
Raumheizen	Wasser- auslass 55 °C für durch- schnitt- liches Klima	Tol (Tem- peratur- betriebs- grenze)	Pdh PERd TOL WTOL	kW % °C °C	6,8 67,2		7,0 70,4		6,0 60,0	
		Nenn-Heizlei- stung Zusatz- heizung	Psup (bei Tdesign -10 °C)	kW	3,2		4,0		6,1	
		Tbiv (bi- valente	COPd		1,96		1,87		2,13	
		Tempera- tur)	Pdh PERd Tbiv	kW % °C	8,2 78,4		8,9 74,8		10,1 85,2	
		Wasser- auslass kaltes Klima 55 °C	Allge- mein	Jährlicher Ener- gieverbrauch ηs (Saisonale Effizienz Raum- heizen)	kWh %	8.082 119		9.024 117		9.561 121
				Prated bei -22°C	kW	10		11		12
				Jährlicher Ener- gieverbrauch Qhe (Brennwert)	Gj	29		32		34
		Wasser- auslass warmes Klima 55 °C	Allge- mein	Jährlicher Ener- gieverbrauch ηs (Saisonale Effizienz Raum- heizen)	kWh %	3.258 161		3.818 166		3.792 168
				Prated bei 2°C	kW	10		12,1		
				Jährlicher Ener- gieverbrauch Qhe (Brennwert)	Gj	12		14		
Bedin- gung B (2 °C TK/1 °C FK)		Cdh (Absinken Heizen)				1,0				
		COPd		2,24		2,20		2,17		
		Pdh	kW	9,0		10,1		9,8		
		PERd	%	89,6		88,0		86,8		
Bedin- gung C (7 °C TK/6 °C FK)		Cdh (Absinken Heizen)				1,0				
		COPd		3,74			3,83			
		Pdh	kW	6,2			7,6			
		PERd	%	149,6			153,2			
Bedin- gung D (12 °C TK/11 °C FK)		Cdh (Absinken Heizen)				1,0				
		COPd		5,68			5,69			
		Pdh	kW			5,0				
		PERd	%	227,2			227,6			
Tbiv (bi- valente		COPd		2,41		2,65		2,40		
Tempera- tur)		Pdh	kW	8,5		11,1		11,0		
		PERd	%	96,4		106,0		96,0		
		Tbiv	°C		4			3		
Wasser- auslass 35°C für durch- schnitt- liches Klima	Allge- mein	Jährlicher Ener- gieverbrauch ηs (Saisonale Effizienz Raum- heizen)	kWh %	4.462 182		4.935 181		5.377 181		
		Prated bei -10 °C	kW	10		11		12		
		Jährlicher Ener- gieverbrauch Qhe (Brennwert)	Gj	16		18		19		

2 Specifications

1 - 1 ERLA11-16DW1

Leistung und Leistungsaufnahme				EBVH11S18D9W + ERLA11DW1	EBVH11S23D9W + ERLA11DW1	EBVH16S18D9W + ERLA14DW1	EBVH16S23D9W + ERLA14DW1	EBVH16S18D9W + ERLA16DW1	EBVH16S23D9W + ERLA16DW1	
Raumheizen Wasserauslass 35°C für durchschnittliches Klima	Allgemein	SCOP		4,63		4,60		4,61		
		Saisonale Effizienzklasse Raumheizen				A+++				
		Bedingung A (-7 °C TK/-8 °C FK)	COPd		3,03		2,99		2,87	
			Pdh	kW	9,2		9,8		11,2	
			PERd	%	121,2		119,6		114,8	
		Bedingung B (2 °C TK/1 °C FK)	Cdh (Absinken Heizen)				1,0			
			COPd		4,37		4,35		4,33	
			Pdh	kW	5,5		6,1		6,7	
			PERd	%	174,8		174,0		173,2	
		Bedingung C (7 °C TK/6 °C FK)	Cdh (Absinken Heizen)				1,0			
			COPd		6,74		6,70		6,83	
			Pdh	kW		4,6			4,7	
			PERd	%	269,6		268,0		273,2	
		Bedingung D (12 °C TK/11 °C FK)	Cdh (Absinken Heizen)				1,0			
			COPd		8,54		8,65		8,82	
			Pdh	kW		5,4			5,5	
			PERd	%	341,6		346,0		352,8	
		Temperaturbetriebsgrenze	COPd		2,73		2,71		2,52	
			Pdh	kW	8,4		9,1		10,6	
			PERd	%	109,2		108,4		100,8	
			TOL	°C			-10			
			WTOL	°C			35			
		Tbiv (bivalente Temperatur)	COPd		3,01		2,99		2,72	
Pdh	kW		9,2		9,8		11,4			
PERd	%		120,4		119,6		108,8			
Tbiv	°C				-7		-8			
Nenn-Heizleistung Zusatzheizung	Psup (bei Tdesign -10 °C)	kW	1,6		1,9		1,4			
Wasserauslass kaltes Klima 35°C	Allgemein	Jährlicher Energieverbrauch	kWh	5.951		6.439		7.257		
		ηs (Saisonale Effizienz Raumheizen)	%	163		165		160		
		Prated bei -22°C	kW	10		11		12		
		Jährlicher Energieverbrauch Qhe (Brennwert)	Gj	21		23		26		
Wasserauslass warmes Klima 35°C	Allgemein	Jährlicher Energieverbrauch	kWh	2.228		2.431		2.675		
		ηs (Saisonale Effizienz Raumheizen)	%	236		239		237		
		Prated bei 2°C	kW	10		11		12		
		Jährlicher Energieverbrauch Qhe (Brennwert)	Gj	8		9		10		
Bedingung B (2°C TK/1°C FK)	Cdh (Absinken Heizen)					1,0				
		COPd		3,64		3,51		3,30		

2 Specifications

1 - 1 ERLA11-16DW1

2

Leistung und Leistungsaufnahme				EBVH11S18D9W + ERLA11DW1	EBVH11S23D9W + ERLA11DW1	EBVH16S18D9W + ERLA14DW1	EBVH16S23D9W + ERLA14DW1	EBVH16S18D9W + ERLA16DW1	EBVH16S23D9W + ERLA16DW1		
Raumheizen	Wasser- auslass warmes Klima 35°C	Bedin- gung B (2 °C TK/1 °C FK)	Pdh	kW	9,8		11,0		11,9		
			PERd	%	145,6		140,4		132,0		
			Bedin- gung C (7 °C TK/6 °C FK)	Cdh (Absinken Heizen)			1,0				
				COPd	5,70		5,77		5,64		
				Pdh	kW	6,7		7,4		8,1	
				PERd	%	228,0		230,8		225,6	
				Tbiv (bi- valente Tempera- tur)	COPd	3,81		3,51		3,30	
					Pdh	kW	9,2		11,0		11,9
					PERd	%	152,4		140,4		132,0
					Tbiv	°C	3		2		
				Bedingung D (12 °C TK/11 °C FK)	Cdh (Absinken Heizen)			1,0		7,73	
					COPd		7,87				
		Pdh	kW			5,2					
		PERd	%	314,8			309,2				

(1)Bedingung: Ta TK/FK 7°C/6°C - LWC 35°C (DT = 5°C) |

(2)Bedingung: Ta TK/FK 7°C/6°C - LWC 45°C (Dt=5°C) |

(3)Bedingung 1: Kühlen: Ta 35°C - LWE 18°C (DT = 5°C); Heizen: Ta TK/FK 7°C/6°C - LWC 35°C (DT = 5°C) |

(4)Bedingung 2: Kühlen: Ta 35°C - LWE 7 (DT = 5°C); Heizen: Ta TK/FK 7°C/6°C - LWC 45 (DT = 5°C) |

(5)Mit einem Druckabfall von 10 kPa in dem Heizsystem bei einer Temperatur des Auslasswassers von 47–55 °C in einem Raum mit einer Umgebungstemperatur von 20 °C (TK/FK 7 °C/6 °C) gemessen. |

Kühlen: EW 12 °C; AW 7 °C; Umgebungsbedingungen: 35 °C TK |

Kühlen: EW 23 °C; AW 18 °C; Umgebungsbedingungen: 35 °C TK |

Entsprechend EN 14825

Leistung und Leistungsaufnahme				EBVX11S18D6V + ERLA11DW1	EBVX11S23D6V + ERLA11DW1	EBVX16S18D6V + ERLA14DW1	EBVX16S23D6V + ERLA14DW1	EBVX16S18D6V + ERLA16DW1	EBVX16S23D6V + ERLA16DW1	
SEER				5,92 (5)		5,89 (5)		5,76 (5)		
Heizleistung	Nom.		kW	10,6 (1) / 9,82 (2)		12,0 (1) / 12,5 (2)		16,0 (1) / 16,0 (2)		
Kühlleistung	Nom.		kW	11,2 (3) / 12,0 (4)		13,1 (3) / 13,3 (4)		13,8 (3) / 15,9 (4)		
Leistungsauf- nahme	Heizen	Nom.	kW	2,18 (1) / 2,68 (2)		2,46 (1) / 3,42 (2)		3,53 (1) / 4,56 (2)		
	Kühlung	Nom.	kW	3,43 (3) / 2,52 (4)		4,32 (3) / 2,86 (4)		4,68 (3) / 3,82 (4)		
	Domestic hot water from 10°C to 50°C	Nom.	kWh	2,44	3,41	2,44	3,41	2,44	3,41	
Heat up time from 10°C to 50°C			hr	1h15min at 7°C ambient temperature	1h07min at 7°C ambient temperature	1h15min at 7°C ambient temperature	1h07min at 7°C ambient temperature	1h15min at 7°C ambient temperature	1h07min at 7°C ambient temperature	
COP				4,83 (1) / 3,66 (2)		4,87 (1) / 3,64 (2)		4,53 (1) / 3,51 (2)		
EER				3,26 (3) / 4,75 (4)		3,02 (3) / 4,66 (4)		2,94 (3) / 4,16 (4)		
Pump	Gerät mit nomi- nalem externen stati- schen Druck	Kühlung	kPa	36,2 (6) / 39,6 (7)		59,9 (6) / 60,2 (7)		39,7 (6) / 53,5 (7)		
		Heizen	kPa	46,9 (6) / 48,3 (7)		66,3 (6) / 62,9 (7)		33,7 (6) / 33,7 (7)		
Wasserseitiger Wärmetauscher	Wasser- durch- fluss	Kühlung	Nom.	l/min		37,3 (6) / 37,2 (7)		44,3 (6) / 39,7 (7)		
		Heating	Nom.	l/min		34,7 (6) / 36,1 (7)		46,1 (6) / 46,1 (7)		
General	Supplier/ Manu- facturer details	Name and address		Daikin Europe N.V. - Zandvoordestraat 300, 8400 Oostende, Belgium						
		Name oder Marke		Daikin Europe N.V.						
	Product descrip- tion	Luft-Wasser-Wärmepumpe		Ja						
		Sole-Wasser-Wärmepumpe		Nein						
		Wärmepumpenkombination Heizen		Ja						
		Niedertemperatur-Wärmepumpe		Nein						
		Integrierter Zusatzheizer		Ja						
	Wasser-Wasser-Wärmepumpe		Nein							
LW(A) Schall- leistungs- pegel (gemäß EN 14825)	Indoor		dB(A)	44,0 (8)						
LW(A) Schall- leistungs- pegel (gemäß EN14825)	Außen		dB(A)	62,0						
Sound condition Ecodesign and energy label				Schallleistung im Heizbetrieb, gemessen gemäß EN12102 unter den Bedingungen von EN14825						

2 Specifications

1 - 1 ERLA11-16DW1

Leistung und Leistungsaufnahme				EBVX11S18D6V + ERLA11DW1	EBVX11S23D6V + ERLA11DW1	EBVX16S18D6V + ERLA14DW1	EBVX16S23D6V + ERLA14DW1	EBVX16S18D6V + ERLA16DW1	EBVX16S23D6V + ERLA16DW1	
Raumheizen allgemein	Luft-zu- Wasser- Gerät	Nenn-Luftstrom (außen)	m ³ /h	3.350		4.220		5.100		
		Sonstiges	Leistungsregelung	Inverter						
		Pck (Kurbelwannenheizbe- trieb)	kW	0,000						
		Poff (Modus AUS)	kW	0,023						
		Psb (Standby-Modus)	kW	0,023						
	Pto (Thermostat AUS)	kW	0,023							
Warmwasserbe- bereitung	Allgemein	Deklariertes Lastprofil		L	XL	L	XL	L	XL	
		Funktion für feste Wasseraufheizung während Spitzenstunden		Nein						
Raumheizen allgemein	Integrierter Zusatz- heizer	Psup	kW	6,0						
		Art der Energieaufnahme		Elektrisch						
Warmwasserbe- bereitung	Durchschnittliches Klima	AEC (Jährlicher Stromverbrauch)	kWh	886	1.542	886	1.542	886	1.542	
		COPdhw		2,73	2,63	2,73	2,63	2,73	2,63	
Warmwasserbe- bereitung	Durchschnittliches Klima	Aufwärmzeit		1h 21min	1h 11min	1h 21min	1h 11min	1h 21min	1h 11min	
		Mischwasser bei 40 °C	l	244,0	295,0	244,0	295,0	244,0	295,0	
		η _{wh} (water heating efficiency)	%	116	109	116	109	116	109	
		Qelec (Täglicher Stromverbrauch)	kWh	4,260	7,260	4,260	7,260	4,260	7,260	
		Referenz-Warmwassertemperatur	°C	52,7	51,5	52,7	51,5	52,7	51,5	
		Standby-Leistungsaufnahme	W	42,0	43,2	42,0	43,2	42,0	43,2	
		Energieeffizienzklasse Wasserheizung		A+	A	A+	A	A+	A	
		Kaltes Klima	AEC (Jährlicher Stromverbrauch)	kWh	1.087	1.963	1.087	1.963	1.087	1.963
			COPdhw		2,24	2,08	2,24	2,08	2,24	2,08
			η _{wh} (water heating efficiency)	%	94	85	94	85	94	85
Qelec (Täglicher Stromverbrauch)	kWh		5,200	9,180	5,200	9,180	5,200	9,180		
Warmes Klima	Standby-Leistungsaufnahme	W	45,9	43,1	45,9	43,1	45,9	43,1		
	AEC (Jährlicher Stromverbrauch)	kWh	737	1.349	737	1.349	737	1.349		
	COPdhw		3,26	3,00	3,26	3,00	3,26	3,00		
	Aufwärmzeit		1h 16min	1h 10min	1h 16min	1h 10min	1h 16min	1h 10min		
	Mischwasser bei 40 °C	l	244,0	295,0	244,0	295,0	244,0	295,0		
	η _{wh} (water heating efficiency)	%	139	124	139	124	139	124		
	Qelec (Täglicher Stromverbrauch)	kWh	3,570	6,350	3,570	6,350	3,570	6,350		
	Referenz-Warmwassertemperatur	°C	52,7	51,5	52,7	51,5	52,7	51,5		
Standby-Leistungsaufnahme	W	38,4	37,6	38,4	37,6	38,4	37,6			

2 Specifications

1 - 1 ERLA11-16DW1

2



Leistung und Leistungsaufnahme				EBVX11S18D6V + ERLA11DW1	EBVX11S23D6V + ERLA11DW1	EBVX16S18D6V + ERLA14DW1	EBVX16S23D6V + ERLA14DW1	EBVX16S18D6V + ERLA16DW1	EBVX16S23D6V + ERLA16DW1	
Raumheizen	Wasser- auslass 55 °C für durch- schnitt- liches Klima	Allge- mein	Jährlicher Ener- gieverbrauch	kWh	6.312		6.962		7.392	
			ηs (Saisonale Effizienz Raum- heizen)	%	128			131		
			Prated bei -10 °C	kW	10		11		12	
			Jährlicher Ener- gieverbrauch Qhe (Brennwert)	Gj	23		25		27	
			SCOP		3,27		3,26		3,35	
			Saisonale Effizienzklasse Raumheizen		A++					
			Bedin- gung	Cdh (Absinken Heizen)	1,0					
				COPd	1,89		1,80		1,95	
			A (-7 °C	Pdh	7,9		8,5		9,4	
			TK/-8 °C FK)	PERd	75,6		72,0		78,0	
			Bedin- gung	Cdh (Absinken Heizen)	1,0					
				COPd	3,25		3,28		3,27	
			B (2 °C	Pdh	5,4		6,2		6,9	
			TK/1 °C FK)	PERd	130,0		131,2		130,8	
			Bedingung C (7 °C TK/6 °C FK)	Cdh (Absinken Heizen)	1,0					
		COPd	4,81		4,88		4,93			
		Pdh	4,4							

2 Specifications

1 - 1 ERLA11-16DW1

Leistung und Leistungsaufnahme					EBVX11S18D6V + ERLA11DW1	EBVX11S23D6V + ERLA11DW1	EBVX16S18D6V + ERLA14DW1	EBVX16S23D6V + ERLA14DW1	EBVX16S18D6V + ERLA16DW1	EBVX16S23D6V + ERLA16DW1	
Raumheizen 	Wasser- auslass 55 °C für durch- schnitt- liches Klima	Bedin- gung C (7 °C TK/6 °C FK)	PERd	%	192,4		195,2		197,2		
			Cdh (Absinken Heizen)				1,0				
		Bedin- gung D (12 °C TK/11 °C FK)	COPd		6,41		6,58		6,60		
			Pdh	kW			5,3				
		Tol (Tem- peratur- betriebs- grenze)	PERd	%	256,4		263,2		264,0		
			COPd		1,68		1,76		1,50		
		Pdh	kW	6,8		7,0		6,0			
			PERd	%	67,2		70,4		60,0		
		TOL	°C			-10					
		WTOL	°C			55					
		Nenn-Heizlei- stung Zusatz- heizung	Psup (bei Tdesign -10 °C)	kW	3,2		4,0		6,1		
		Tbiv (bi- valente Tempera- tur)	COPd		1,96		1,87		2,13		
			Pdh	kW	8,2		8,9		10,1		
		Tbiv	PERd	%	78,4		74,8		85,2		
			Tbiv	°C			-5				
Wasser- auslass kaltes Klima 55 °C	Allge- mein	Jährlicher Ener- gieverbrauch	kWh	8.031		8.974		9.510			
		ηs (Saisonale Effizienz Raum- heizen)	%	120		118		121			
		Prated bei -22°C	kW	10		11		12			
		Jährlicher Ener- gieverbrauch Qhe (Brennwert)	Gj	29		32		34			
Wasser- auslass warmes Klima 55 °C	Allge- mein	Jährlicher Ener- gieverbrauch	kWh	3.157		3.717		3.690			
		ηs (Saisonale Effizienz Raum- heizen)	%	166		171		172			
		Prated bei 2°C	kW	10				12,1			
		Jährlicher Ener- gieverbrauch Qhe (Brennwert)	Gj	11				13			
Bedin- gung B (2 °C TK/1 °C FK)	Cdh (Absinken Heizen)				1,0						
		COPd		2,24		2,20		2,17			
Pdh	kW	9,0		10,1		9,8					
	PERd	%	89,6		88,0		86,8				
Bedin- gung C (7 °C TK/6 °C FK)	Cdh (Absinken Heizen)				1,0						
		COPd		3,74				3,83			
Pdh	kW	6,2		7,6		153,2					
	PERd	%	149,6								
Bedin- gung D (12 °C TK/11 °C FK)	Cdh (Absinken Heizen)				1,0						
		COPd		5,68		5,69					
Pdh	kW			5,0							
	PERd	%	227,2		227,6						
Tbiv (bivalente Temperatur)	COPd		2,41		2,65		2,40				
		Pdh	kW	8,5		11,1		11,0			

2 Specifications

1 - 1 ERLA11-16DW1

2

Leistung und Leistungsaufnahme					EBVX11S18D6V + ERLA11DW1	EBVX11S23D6V + ERLA11DW1	EBVX16S18D6V + ERLA14DW1	EBVX16S23D6V + ERLA14DW1	EBVX16S18D6V + ERLA16DW1	EBVX16S23D6V + ERLA16DW1	
Raumheizen	Wasser- auslass warmes Klima 55 °C	Tbiv (bi- valente Tempera- tur)	PERd Tbiv	% °C	96,4		106,0		96,0		
						4			3		
	Wasser- auslass 35°C für durch- schnitt- liches Klima	Allge- mein	Jährlicher Ener- gieverbrauch	kWh		4.378		4.851		5.293	
			ηs (Saisonale Effizienz Raum- heizen)	%		186		184			
			Prated bei -10 °C	kW		10		11		12	
			Jährlicher Ener- gieverbrauch Qhe (Brennwert)	Gj		16		17		19	
			SCOP			4,72		4,68			
			Saisonale Effizienzklasse Raumheizen					A+++			
			Bedin- gung A (-7 °C TK/-8 °C FK)	COPd			3,03		2,99		2,87
		Pdh	kW		9,2		9,8		11,2		
		PERd	%		121,2		119,6		114,8		
	Bedin- gung B (2 °C TK/1 °C FK)	Cdh (Absinken Heizen)					1,0				
		COPd			4,37		4,35		4,33		
		Pdh	kW		5,5		6,1		6,7		
		PERd	%		174,8		174,0		173,2		
	Bedin- gung C (7 °C TK/6 °C FK)	Cdh (Absinken Heizen)					1,0				
		COPd			6,74		6,70		6,83		
		Pdh	kW			4,6			4,7		
		PERd	%		269,6		268,0		273,2		
	Bedin- gung D (12 °C TK/11 °C FK)	Cdh (Absinken Heizen)					1,0				
	COPd			8,54		8,65		8,82			
	Pdh	kW			5,4			5,5			
	PERd	%		341,6		346,0		352,8			
Tol (Tem- peratur- betriebs- grenze)	COPd			2,73		2,71		2,52			
	Pdh	kW		8,4		9,1		10,6			
	PERd	%		109,2		108,4		100,8			
	TOL	°C				-10					
	WTOL	°C				35					
Tbiv (bi- valente Tempera- tur)	COPd			3,01		2,99		2,72			
	Pdh	kW		9,2		9,8		11,4			
	PERd	%		120,4		119,6		108,8			
	Tbiv	°C		-8		-7		-8			
	Nenn-Heizlei- stung Zusatz- heizung	Psup (bei Tdesign -10 °C)	kW		1,6		1,9		1,4		
Wasser- auslass kaltes Klima 35°C	Allge- mein	Jährlicher Ener- gieverbrauch	kWh		5.901		6.388		7.206		
		ηs (Saisonale Effizienz Raum- heizen)	%		164		167		161		
		Prated bei -22°C	kW		10		11		12		
		Jährlicher Ener- gieverbrauch Qhe (Brennwert)	Gj		21		23		26		

2 Specifications

1 - 1 ERLA11-16DW1

Leistung und Leistungsaufnahme				EBVX11S18D6V + ERLA11DW1	EBVX11S23D6V + ERLA11DW1	EBVX16S18D6V + ERLA14DW1	EBVX16S23D6V + ERLA14DW1	EBVX16S18D6V + ERLA16DW1	EBVX16S23D6V + ERLA16DW1	
Raumheizen Wasserauslass warmes Klima 35°C	Allgemein	Jährlicher Energieverbrauch	kWh	2.126		2.330		2.573		
		ηs (Saisonale Effizienz Raumheizen)	%	248		249		246		
		Prated bei 2°C	kW	10		11		12		
		Jährlicher Energieverbrauch Qhe (Brennwert)	Gj	8				9		
		Bedingung B (2 °C TK/1 °C FK)	Cdh (Absinken Heizen)				1,0			
			COPd		3,64		3,51		3,30	
			Pdh	kW	9,8		11,0		11,9	
		Bedingung C (7 °C TK/6 °C FK)	PERd	%	145,6		140,4		132,0	
			Cdh (Absinken Heizen)				1,0			
			COPd		5,70		5,77		5,64	
		Bedingung D (12 °C TK/11 °C FK)	Pdh	kW	6,7		7,4		8,1	
			PERd	%	228,0		230,8		225,6	
			Cdh (Absinken Heizen)				1,0			
		Temperatur	Tbiv (bivalente Temperatur)	°C	3				2	
			COPd		3,81		3,51		3,30	
			Pdh	kW	9,2		11,0		11,9	
		Bedingung	PERd	%	152,4		140,4		132,0	
			Cdh (Absinken Heizen)				1,0			
COPd			7,87				7,73			
Bedingung	Pdh	kW			5,2					
	PERd	%	314,8				309,2			

(1)Bedingung: Ta TK/FK 7°C/6°C - LWC 35°C (DT = 5°C) |

(2)Bedingung: Ta TK/FK 7°C/6°C - LWC 45°C (Dt=5°C) |

(3)Kühlen: EW 12 °C; AW 7 °C; Umgebungsbedingungen: 35 °C TK |

(4)Kühlen: EW 23 °C; AW 18 °C; Umgebungsbedingungen: 35 °C TK |

(5)Entsprechend EN 14825 |

(6)Bedingung 1: Kühlen: Ta 35°C - LWE 18°C (DT = 5°C); Heizen: Ta TK/FK 7°C/6°C - LWC 35°C (DT = 5°C) |

(7)Bedingung 2: Kühlen: Ta 35°C - LWE 7 (DT = 5°C); Heizen: Ta TK/FK 7°C/6°C - LWC 45 (DT = 5°C) |

(8)Mit einem Druckabfall von 10 kPa in dem Heizsystem bei einer Temperatur des Auslasswassers von 47–55 °C in einem Raum mit einer Umgebungstemperatur von 20 °C (TK/FK 7 °C/6 °C) gemessen.

Leistung und Leistungsaufnahme				EBVX11S18D9W + ERLA11DW1	EBVX11S23D9W + ERLA11DW1	EBVX16S18D9W + ERLA14DW1	EBVX16S23D9W + ERLA14DW1	EBVX16S18D9W + ERLA16DW1	EBVX16S23D9W + ERLA16DW1
SEER				5,92 (5)		5,89 (5)		5,76 (5)	
Heizleistung Nom.				10,6 (1) / 9,82 (2)		12,0 (1) / 12,5 (2)		16,0 (1) / 16,0 (2)	
Kühlleistung Nom.				11,2 (3) / 12,0 (4)		13,1 (3) / 13,3 (4)		13,8 (3) / 15,9 (4)	
Leistungsaufnahme	Heizen	Nom.	kW	2,18 (1) / 2,68 (2)		2,46 (1) / 3,42 (2)		3,53 (1) / 4,56 (2)	
	Kühlung	Nom.	kW	3,43 (3) / 2,52 (4)		4,32 (3) / 2,86 (4)		4,68 (3) / 3,82 (4)	
Domestic hot water from 10°C to 50°C				2,44		3,41		2,44	
Heat up time from 10°C to 50°C				1h15min at 7°C ambient temperature		1h07min at 7°C ambient temperature		1h15min at 7°C ambient temperature	
COP				4,83 (1) / 3,66 (2)		4,87 (1) / 3,64 (2)		4,53 (1) / 3,51 (2)	
EER				3,26 (3) / 4,75 (4)		3,02 (3) / 4,66 (4)		2,94 (3) / 4,16 (4)	
Pump	Gerät mit nominalem externen statischen Druck	Kühlung	kPa	36,2 (6) / 39,6 (7)		59,9 (6) / 60,2 (7)		39,7 (6) / 53,5 (7)	
		Heizen	kPa	46,9 (6) / 48,3 (7)		66,3 (6) / 62,9 (7)		33,7 (6) / 33,7 (7)	
Wasserseitiger Wärmetauscher	Wasserfluss	Kühlung	Nom. l/min	33,5 (6) / 32,2 (7)		37,3 (6) / 37,2 (7)		44,3 (6) / 39,7 (7)	
		Heating	Nom. l/min	29,3 (6) / 28,7 (7)		34,7 (6) / 36,1 (7)		46,1 (6) / 46,1 (7)	

2 Specifications

1 - 1 ERLA11-16DW1

2

Leistung und Leistungsaufnahme				EBVX11S18D9W + ERLA11DW1	EBVX11S23D9W + ERLA11DW1	EBVX16S18D9W + ERLA14DW1	EBVX16S23D9W + ERLA14DW1	EBVX16S18D9W + ERLA16DW1	EBVX16S23D9W + ERLA16DW1	
General	Supplier/	Name and address		Daikin Europe N.V. - Zandvoordestraat 300, 8400 Oostende, Belgium						
	Manu- facturer details	Name oder Marke		Daikin Europe N.V.						
	Product descrip- tion	Luft-Wasser-Wärmepumpe								Ja
		Sole-Wasser-Wärmepumpe								Nein
		Wärmepumpenkombination Heizen								Ja
		Niedertemperatur-Wärmepumpe								Nein
		Integrierter Zusatzheizer								Ja
Wasser-Wasser-Wärmepumpe								Nein		
LW(A) Schall- leistungs- pegel (gemäß EN 14825)	Indoor	dB(A)							44,0 (8)	
LW(A) Schall- leistungspegel (gemäß EN14825)	Außen	dB(A)							62,0	
Sound condition Ecodesign and energy label				Schalleistung im Heizbetrieb, gemessen gemäß EN12102 unter den Bedingungen von EN14825						
Raumheizen allgemein	Luft-zu- Wasser- Gerät	Nenn-Luftstrom (außen)	m³/h	3.350		4.220		5.100		
		Sonstiges Leistungsregelung			Inverter					
		Pck (Kurbelwannenheizbe- trieb)	kW	0,000						
		Poff (Modus AUS)	kW	0,023						
		Psb (Standby-Modus)	kW	0,023						
	Pto (Thermostat AUS)	kW	0,023							
Warmwasserbe- reitung	Allgemein	Deklariertes Lastprofil		L	XL	L	XL	L	XL	
		Funktion für feste Wasseraufheizung während Spitzenstunden		Nein						
Raumheizen allgemein	Integrierter Zusatz- heizer	Psup	kW	9,0						
		Art der Energieaufnahme		Elektrisch						
Warmwasserbe- reitung	Durchschnittliches Klima	AEC (Jährlicher Stromverbrauch)	kWh	886	1.542	886	1.542	886	1.542	
		COPdhw		2,73	2,63	2,73	2,63	2,73	2,63	

2 Specifications

1 - 1 ERLA11-16DW1

Leistung und Leistungsaufnahme				EBVX11S18D9W + ERLA11DW1	EBVX11S23D9W + ERLA11DW1	EBVX16S18D9W + ERLA14DW1	EBVX16S23D9W + ERLA14DW1	EBVX16S18D9W + ERLA16DW1	EBVX16S23D9W + ERLA16DW1
Warmwasserbereitung Durchschnittliches Klima	Durchschnittliches Klima Aufwärmzeit Mischwasser bei 40 °C η _{wh} (water heating efficiency) Qelec (Täglicher Stromverbrauch) Referenz-Warmwassertemperatur Standby-Leistungsaufnahme Energieeffizienzklasse Wasserheizung	I % kWh °C W A+	1h 21min	1h 11min	1h 21min	1h 11min	1h 21min	1h 11min	
			244,0	295,0	244,0	295,0	244,0	295,0	
			116	109	116	109	116	109	
			4,260	7,260	4,260	7,260	4,260	7,260	
			52,7	51,5	52,7	51,5	52,7	51,5	
			42,0	43,2	42,0	43,2	42,0	43,2	
			A+	A	A+	A	A+	A	
	Kaltes Klima AEC (Jährlicher Stromverbrauch) COP _{dhw} η _{wh} (water heating efficiency) Qelec (Täglicher Stromverbrauch) Standby-Leistungsaufnahme	kWh % kWh W	1.087	1.963	1.087	1.963	1.087	1.963	
			2,24	2,08	2,24	2,08	2,24	2,08	
			94	85	94	85	94	85	
			5,200	9,180	5,200	9,180	5,200	9,180	
	Warmes Klima AEC (Jährlicher Stromverbrauch) COP _{dhw} Aufwärmzeit Mischwasser bei 40 °C η _{wh} (water heating efficiency) Qelec (Täglicher Stromverbrauch) Referenz-Warmwassertemperatur Standby-Leistungsaufnahme	kWh kWh I % kWh °C W	737	1.349	737	1.349	737	1.349	
			3,26	3,00	3,26	3,00	3,26	3,00	
			1h 16min	1h 10min	1h 16min	1h 10min	1h 16min	1h 10min	
			244,0	295,0	244,0	295,0	244,0	295,0	
139			124	139	124	139	124		
3,570			6,350	3,570	6,350	3,570	6,350		
52,7			51,5	52,7	51,5	52,7	51,5		
38,4	37,6	38,4	37,6	38,4	37,6				
Raumheizen Wasser-auslass 55 °C für durchschnittliches Klima	Allgemein Jährlicher Energieverbrauch η _s (Saisonale Effizienz Raumheizen) Prated bei -10 °C Jährlicher Energieverbrauch Q _{he} (Brennwert) SCOP Saisonale Effizienzklasse Raumheizen Bedingung A (-7 °C TK/-8 °C FK) Bedingung B (2 °C TK/1 °C FK) Bedingung C (7 °C TK/6 °C FK)	kWh % kW GJ kWh kWh kWh kW kW kW	6.312		6.962		7.392		
			128				131		
			10		11		12		
			23		25		27		
			3,27		3,26		3,35		
			Saisonale Effizienzklasse Raumheizen		A++				
			Cdh (Absinken Heizen)		1,0				
			COPd		1,89		1,80		1,95
			Pd _h		7,9		8,5		9,4
			PER _d		75,6		72,0		78,0
			Cdh (Absinken Heizen)		1,0				
			COPd		3,25		3,28		3,27
			Pd _h		5,4		6,2		6,9
			PER _d		130,0		131,2		130,8
			Cdh (Absinken Heizen)		1,0				
COPd		4,81		4,88		4,93			
Pd _h				4,4					

2 Specifications

1 - 1 ERLA11-16DW1

2

Leistung und Leistungsaufnahme					EBVX11S18D9W + ERLA11DW1	EBVX11S23D9W + ERLA11DW1	EBVX16S18D9W + ERLA14DW1	EBVX16S23D9W + ERLA14DW1	EBVX16S18D9W + ERLA16DW1	EBVX16S23D9W + ERLA16DW1	
Raumheizen 	Wasser- auslass 55 °C für durch- schnitt- liches Klima	Bedin- gung C (7 °C TK/6 °C FK)	PERd	%	192,4		195,2		197,2		
		Bedin- gung D (12 °C TK/11 °C FK)	Cdh (Absinken Heizen)				1,0				
			COPd		6,41		6,58		6,60		
			Pdh	kW			5,3				
			PERd	%	256,4		263,2		264,0		
			Tol (Tem- peratur- betriebs- grenze)	COPd		1,68		1,76		1,50	
				Pdh	kW	6,8		7,0		6,0	
				PERd	%	67,2		70,4		60,0	
				TOL	°C			-10			
				WTOL	°C			55			
			Nenn-Heizlei- stung Zusätz- heizung	Psup (bei Tdesign -10 °C)	kW	3,2		4,0		6,1	
			Tbiv (bi- valente Tempera- tur)	COPd		1,96		1,87		2,13	
				Pdh	kW	8,2		8,9		10,1	
				PERd	%	78,4		74,8		85,2	
				Tbiv	°C			-5			
Wasser- auslass kaltes Klima 55 °C	Allge- mein	Jährlicher Ener- gieverbrauch	kWh	8.031		8.974		9.510			
		ηs (Saisonale Effizienz Raum- heizen)	%	120		118		121			
		Prated bei -22°C	kW	10		11		12			
		Jährlicher Ener- gieverbrauch Qhe (Brennwert)	Gj	29		32		34			
Wasser- auslass warmes Klima 55 °C	Allge- mein	Jährlicher Ener- gieverbrauch	kWh	3.157		3.717		3.690			
		ηs (Saisonale Effizienz Raum- heizen)	%	166		171		172			
		Prated bei 2°C	kW	10				12,1			
		Jährlicher Ener- gieverbrauch Qhe (Brennwert)	Gj	11				13			
Bedin- gung B (2 °C TK/1 °C FK)	Cdh (Absinken Heizen)					1,0					
		COPd		2,24		2,20		2,17			
Bedin- gung C (7 °C TK/6 °C FK)	Cdh (Absinken Heizen)					1,0					
		COPd		3,74		3,83					
Bedin- gung D (12 °C TK/11 °C FK)	Cdh (Absinken Heizen)					1,0					
		COPd		5,68		5,69					
Tbiv (bivalente Temperatur)	COPd			2,41		2,65		2,40			
		Pdh	kW	8,5		11,1		11,0			

2 Specifications

1 - 1 ERLA11-16DW1

Leistung und Leistungsaufnahme					EBVX11S18D9W + ERLA11DW1	EBVX11S23D9W + ERLA11DW1	EBVX16S18D9W + ERLA14DW1	EBVX16S23D9W + ERLA14DW1	EBVX16S18D9W + ERLA16DW1	EBVX16S23D9W + ERLA16DW1			
Raumheizen 	Wasser- auslass warmes Klima 55 °C	Tbiv (bi- valente Tempera- tur)	PERd Tbiv	% °C	96,4		106,0		96,0				
						4			3				
	Wasser- auslass 35°C für durch- schnitt- liches Klima	Allge- mein	Jährlicher Ener- gieverbrauch	kWh		4.378		4.851		5.293			
			ηs (Saisonale Effizienz Raum- heizen)	%		186		184					
			Prated bei -10 °C	kW		10		11		12			
			Jährlicher Ener- gieverbrauch Qhe (Brennwert)	Gj		16		17		19			
			SCOP			4,72		4,68					
			Saisonale Effizienzklasse Raumheizen					A+++					
			Bedin- gung A (-7 °C TK/-8 °C FK)	COPd				3,03		2,99		2,87	
					Pdh	kW		9,2		9,8		11,2	
			Bedin- gung B (2 °C TK/1 °C FK)	COPd				121,2		119,6		114,8	
					Pdh	kW		9,2		9,8		11,2	
	Bedin- gung C (7 °C TK/6 °C FK)	COPd				121,2		119,6		114,8			
			Pdh	kW		9,2		9,8		11,2			
	Bedin- gung D (12 °C TK/11 °C FK)	COPd				121,2		119,6		114,8			
			Pdh	kW		9,2		9,8		11,2			
	Tol (Tem- peratur- betriebs- grenze)	COPd				121,2		119,6		114,8			
			Pdh	kW		9,2		9,8		11,2			
	Tbiv (bi- valente Tempera- tur)	COPd				121,2		119,6		114,8			
			Pdh	kW		9,2		9,8		11,2			
Nenn-Heizlei- stung Zusatz- heizung	COPd				121,2		119,6		114,8				
		Pdh	kW		9,2		9,8		11,2				
Wasser- auslass kaltes Klima 35°C	Allge- mein	Jährlicher Ener- gieverbrauch	kWh		5.901		6.388		7.206				
		ηs (Saisonale Effizienz Raum- heizen)	%		164		167		161				
		Prated bei -22°C	kW		10		11		12				
		Jährlicher Ener- gieverbrauch Qhe (Brennwert)	Gj		21		23		26				
		Tbiv	°C		-8		-7		-8				
		Psup (bei Tdesign -10 °C)	kW		1,6		1,9		1,4				

2 Specifications

1 - 1 ERLA11-16DW1

2

Leistung und Leistungsaufnahme				EBVX11S18D9W + ERLA11DW1	EBVX11S23D9W + ERLA11DW1	EBVX16S18D9W + ERLA14DW1	EBVX16S23D9W + ERLA14DW1	EBVX16S18D9W + ERLA16DW1	EBVX16S23D9W + ERLA16DW1
Raumheizen	Wasser- auslass warmes Klima 35°C	Allge- mein	Jährlicher Ener- gieverbrauch	kWh	2.126		2.330		2.573
			ηs (Saisonale Effizienz Raum- heizen)	%	248		249		246
			Prated bei 2°C	kW	10		11		12
			Jährlicher Ener- gieverbrauch Qhe (Brennwert)	Gj		8			9
		Bedin- gung B (2 °C TK/1 °C FK)	Cdh (Absinken Heizen)				1,0		
			COPd		3,64		3,51		3,30
			Pdh	kW	9,8		11,0		11,9
			PERd	%	145,6		140,4		132,0
		Bedin- gung C (7 °C TK/6 °C FK)	Cdh (Absinken Heizen)				1,0		
			COPd		5,70		5,77		5,64
			Pdh	kW	6,7		7,4		8,1
			PERd	%	228,0		230,8		225,6
		Tbiv (bi- valente Tempera- tur)	COPd		3,81		3,51		3,30
			Pdh	kW	9,2		11,0		11,9
			PERd	%	152,4		140,4		132,0
			Tbiv	°C	3			2	
		Bedin- gung D (12 °C TK/11 °C)	Cdh (Absinken Heizen)				1,0		
			COPd		7,87			7,73	
			Pdh	kW			5,2		
			PERd	%	314,8			309,2	

(1)Bedingung: Ta TK/FK 7°C/6°C - LWC 35°C (DT = 5°C) |

(2)Bedingung: Ta TK/FK 7°C/6°C - LWC 45°C (Dt=5°C) |

(3)Kühlen: EW 12 °C; AW 7 °C; Umgebungsbedingungen: 35 °C TK |

(4)Kühlen: EW 23 °C; AW 18 °C; Umgebungsbedingungen: 35 °C TK |

(5)Entsprechend EN 14825 |

(6)Bedingung 1: Kühlen: Ta 35°C - LWE 18°C (DT = 5°C); Heizen: Ta TK/FK 7°C/6°C - LWC 35°C (DT = 5°C) |

(7)Bedingung 2: Kühlen: Ta 35°C - LWE 7 °C (DT = 5°C); Heizen: Ta TK/FK 7°C/6°C - LWC 45 °C (DT = 5°C) |

(8)Mit einem Druckabfall von 10 kPa in dem Heizsystem bei einer Temperatur des Auslasswassers von 47–55 °C in einem Raum mit einer Umgebungstemperatur von 20 °C (TK/FK 7 °C/6 °C) gemessen.

Leistung und Leistungsaufnahme				EBVZ16S18D6V + ERLA11DW1	EBVZ16S23D6V + ERLA11DW1	EBVZ16S18D6V + ERLA14DW1	EBVZ16S23D6V + ERLA14DW1	EBVZ16S18D6V + ERLA16DW1	EBVZ16S23D6V + ERLA16DW1
Heizleistung	Nom.		kW	10,6 (1) / 9,82 (2)		12,0 (1) / 12,5 (2)		16,0 (1) / 16,0 (2)	
Leistungsauf- nahme	Heizen	Nom.	kW	2,18 (1) / 2,68 (2)		2,46 (1) / 3,42 (2)		3,53 (1) / 4,56 (2)	
	Domestic hot water from 10°C to 50°C	Nom.	kWh	2,44	3,41	2,44	3,41	2,44	3,41
Heat up time from 10°C to 50°C			hr	1h15min at 7°C ambient temperature	1h07min at 7°C ambient temperature	1h15min at 7°C ambient temperature	1h07min at 7°C ambient temperature	1h15min at 7°C ambient temperature	
COP				4,83 (1) / 3,66 (2)		4,87 (1) / 3,64 (2)		4,53 (1) / 3,51 (2)	
General	Supplier/ Manu- facturer details	Name and address Name oder Marke		Daikin Europe N.V. - Zandvoordestraat 300, 8400 Oostende, Belgium Daikin Europe N.V.					
	Product descrip- tion	Luft-Wasser-Wärmepumpe				Ja			
		Sole-Wasser-Wärmepumpe				Nein			
		Wärmepumpenkombination Heizen					Ja		
		Niedertemperatur-Wärmepumpe					Nein		
		Integrierter Zusatzheizer					Ja		
	Wasser-Wasser-Wärmepumpe					Nein			
	LW(A) Schall- leistungs- pegel (gemäß EN 14825)	Indoor	dB(A)			44,0 (3)			
	LW(A) Schall- leistungspegel (gemäß EN14825)	Außen	dB(A)			62,0			
	Sound condition	Ecodesign and energy label		Schallleistung im Heizbetrieb, gemessen gemäß EN12102 unter den Bedingungen von EN14825					

2 Specifications

1 - 1 ERLA11-16DW1

Leistung und Leistungsaufnahme				EBVZ16S18D6V + ERLA11DW1	EBVZ16S23D6V + ERLA11DW1	EBVZ16S18D6V + ERLA14DW1	EBVZ16S23D6V + ERLA14DW1	EBVZ16S18D6V + ERLA16DW1	EBVZ16S23D6V + ERLA16DW1		
Raumheizen allgemein	Luft-zu- Wasser- Gerät	Nenn-Luftstrom (außen)	m ³ /h	3.350		4.220		5.100			
		Sonstiges	Leistungsregelung	Inverter							
		Pck (Kurbelwannenheizbe- trieb)	kW	0,000							
		Poff (Modus AUS)	kW	0,023							
		Psb (Standby-Modus)	kW	0,023							
	Pto (Thermostat AUS)	kW	0,023								
Warmwasserbe- reitung	Allge- mein	Deklariertes Lastprofil		L	XL	L	XL	L	XL		
		Funktion für feste Wasseraufheizung während Spitzenstunden		Nein							
Raumheizen allgemein	Integ- rierter Zusatz- heizer	Psup	kW	6,0							
		Art der Energieaufnahme		Elektrisch							
Warmwasserbe- reitung	Durch- schnitt- liches Klima	AEC (Jährlicher Stromver- brauch)	kWh	886	1.542	886	1.542	886	1.542		
		COPdhw		2,73	2,63	2,73	2,63	2,73	2,63		
		Aufwärmzeit		1h 21min	1h 11min	1h 21min	1h 11min	1h 21min	1h 11min		
		Mischwasser bei 40 °C	l	244,0	295,0	244,0	295,0	244,0	295,0		
		η _{wh} (water heating effi- ciency)	%	116	109	116	109	116	109		
		Qelec (Täglicher Stromver- brauch)	kWh	4,260	7,260	4,260	7,260	4,260	7,260		
		Referenz-Warmwassertem- peratur	°C	52,7	51,5	52,7	51,5	52,7	51,5		
		Standby-Leistungsauf- nahme	W	42,0	43,2	42,0	43,2	42,0	43,2		
		Energieeffizienzklasse Wasserhei- zung		A+	A	A+	A	A+	A		
		Kaltes Klima	AEC (Jährlicher Stromver- brauch)	kWh	1.087	1.963	1.087	1.963	1.087	1.963	
		Warmwasserbe- reitung	Kaltes Klima	COPdhw		2,24	2,08	2,24	2,08	2,24	2,08
				η _{wh} (water heating effi- ciency)	%	94	85	94	85	94	85
Qelec (Täglicher Stromver- brauch)	kWh			5,200	9,180	5,200	9,180	5,200	9,180		
Standby-Leistungsauf- nahme	W			45,9	43,1	45,9	43,1	45,9	43,1		
Warmes Klima	AEC (Jährlicher Stromver- brauch)			kWh	737	1.349	737	1.349	737	1.349	
	COPdhw				3,26	3,00	3,26	3,00	3,26	3,00	
	Aufwärmzeit				1h 16min	1h 10min	1h 16min	1h 10min	1h 16min	1h 10min	
	Mischwasser bei 40 °C			l	244,0	295,0	244,0	295,0	244,0	295,0	
	η _{wh} (water heating effi- ciency)			%	139	124	139	124	139	124	
	Qelec (Täglicher Stromver- brauch)			kWh	3,570	6,350	3,570	6,350	3,570	6,350	
	Referenz-Warmwassertem- peratur			°C	52,7	51,5	52,7	51,5	52,7	51,5	
	Standby-Leistungsauf- nahme			W	38,4	37,6	38,4	37,6	38,4	37,6	

2 Specifications

1 - 1 ERLA11-16DW1

2

Leistung und Leistungsaufnahme				EBVZ16S18D6V + ERLA11DW1	EBVZ16S23D6V + ERLA11DW1	EBVZ16S18D6V + ERLA14DW1	EBVZ16S23D6V + ERLA14DW1	EBVZ16S18D6V + ERLA16DW1	EBVZ16S23D6V + ERLA16DW1	
Raumheizen	Wasser- auslass 55 °C für durch- schnitt- liches Klima	Allge- mein	Jährlicher Ener- gieverbrauch	kWh	6.405		7.047		7.477	
			ηs (Saisonale Effizienz Raum- heizen)	%	131		126		130	
			Prated bei -10 °C	kW	10		11		12	
			Jährlicher Ener- gieverbrauch Qhe (Brennwert)	Gj	23		25		27	
			SCOP		3,23		3,22		3,32	
			Saisonale Effizienzklasse Raumheizen				A++			
Bedin- gung A (-7 °C TK/-8 °C FK)			Cdh (Absinken Heizen)				1,0			
			COPd		1,89		1,80		1,95	
			Pdh	kW	7,9		8,5		9,4	
			PERd	%	75,6		72,0		78,0	
Bedin- gung B (2 °C TK/1 °C FK)			Cdh (Absinken Heizen)				1,0			
			COPd		3,25		3,28		3,27	
			Pdh	kW	5,4		6,2		6,9	
			PERd	%	130,0		131,2		130,8	
Bedin- gung C (7 °C TK/6 °C FK)			Cdh (Absinken Heizen)				1,0			
	COPd		4,79		4,88		4,93			
	Pdh	kW			4,4					
	PERd	%	191,6		195,2		197,2			
Bedin- gung D (12 °C TK/11 °C FK)	Cdh (Absinken Heizen)				1,0					
	COPd		6,38		6,58		6,60			
	Pdh	kW			5,3					
	PERd	%	255,2		263,2		264,0			
Tol (Tempera- turbetriebs- grenze)	COPd		1,68		1,76		1,50			
	Pdh	kW	6,9		7,0		6,0			
	PERd	%	67,2		70,4		60,0			

2 Specifications

1 - 1 ERLA11-16DW1

Leistung und Leistungsaufnahme				EBVZ16S18D6V + ERLA11DW1	EBVZ16S23D6V + ERLA11DW1	EBVZ16S18D6V + ERLA14DW1	EBVZ16S23D6V + ERLA14DW1	EBVZ16S18D6V + ERLA16DW1	EBVZ16S23D6V + ERLA16DW1	
Raumheizen 	Wasser- auslass 55 °C für durch- schnitt- liches Klima	Tol (Tem- peratur- betriebs- grenze)	TOL °C				-10			
			WTOL °C				55			
	Nenn-Heizlei- stung Zusatz- heizung Tbiv (bi- valente Tempera- tur)		Psup (bei Tdesign -10 °C)	kW	3,2		4,0		6,1	
			COPd		1,96		1,87		2,13	
			Pdh	kW	8,2		8,9		10,1	
			PERd	%	78,4		74,8		85,2	
	Wasser- auslass kaltes Klima 55 °C	Allge- mein	Tbiv	°C			-5			
			Jährlicher Ener- gieverbrauch	kWh	8.083		9.024		9.561	
			ηs (Saisonale Effizienz Raum- heizen)	%	119		117		121	
			Prated bei -22°C	kW	10		11		12	
			Jährlicher Ener- gieverbrauch Qhe (Brennwert)	Gj	29		32		34	
	Wasser- auslass warmes Klima 55 °C	Allge- mein	Jährlicher Ener- gieverbrauch	kWh	3.262		3.818		3.792	
			ηs (Saisonale Effizienz Raum- heizen)	%	161		166		168	
			Prated bei 2°C	kW	10			12,1		
			Jährlicher Ener- gieverbrauch Qhe (Brennwert)	Gj	12			14		
Bedin- gung B (2 °C TK/1 °C FK)			Cdhs (Absinken Heizen)					1,0		
	COPd			2,23		2,20		2,17		
	Pdh	kW		9,0		10,1		9,8		
Bedin- gung C (7 °C TK/6 °C FK)	Cdhs (Absinken Heizen)					1,0				
		COPd		3,74			3,83			
		Pdh	kW	6,2			7,6			
Bedin- gung D (12 °C TK/11 °C FK)	Cdhs (Absinken Heizen)					1,0				
		COPd		5,67			5,69			
		Pdh	kW			5,0				
Tbiv (bi- valente Tempera- tur)	PERd		%	149,6			153,2			
		Tbiv	°C							
		COPd		2,40		2,65		2,40		
		Pdh	kW	8,5		11,1		11,0		
Wasser- auslass 35°C für durch- schnitt- liches Klima	Allge- mein	PERd	%	96,0		106,0		96,0		
		Tbiv	°C		4			3		
		Jährlicher Ener- gieverbrauch	kWh	4.479		4.935		5.377		
		ηs (Saisonale Effizienz Raum- heizen)	%	182			181			
		Prated bei -10 °C	kW	10		11		12		
		Jährlicher Ener- gieverbrauch Qhe (Brennwert)	Gj	16		18		19		
		SCOP		4,61		4,60		4,61		
		Saisonale Effizienzklasse Raumheizen				A+++				

2 Specifications

1 - 1 ERLA11-16DW1

2

Leistung und Leistungsaufnahme				EBVZ16S18D6V + ERLA11DW1	EBVZ16S23D6V + ERLA11DW1	EBVZ16S18D6V + ERLA14DW1	EBVZ16S23D6V + ERLA14DW1	EBVZ16S18D6V + ERLA16DW1	EBVZ16S23D6V + ERLA16DW1
Raumheizen Wasser- auslass 35°C für durch- schnitt- liches Klima	Bedin- gung A (-7°C TK/-8 °C FK)	COPd		3,03		2,99		2,87	
		Pdh	kW	9,2		9,8		11,2	
		PERd	%	121,2		119,6		114,8	
		Cdh (Absinken Heizen)				1,0			
		COPd			4,35			4,33	
		Pdh	kW	5,5		6,1		6,7	
		PERd	%		174,0			173,2	
		Cdh (Absinken Heizen)				1,0			
		COPd		6,69		6,70		6,83	
		Pdh	kW		4,6			4,7	
		PERd	%	267,6		268,0		273,2	
		Cdh (Absinken Heizen)				1,0			
		COPd		8,47		8,65		8,82	
		Pdh	kW		5,4			5,5	
		PERd	%	338,8		346,0		352,8	
		COPd		2,72		2,71		2,52	
		Pdh	kW	8,4		9,1		10,6	
		PERd	%	108,8		108,4		100,8	
		TOL	°C			-10			
		WTOL	°C			35			
		COPd		3,01		2,99		2,72	
		Pdh	kW	9,2		9,8		11,4	
		PERd	%	120,4		119,6		108,8	
		Tbiv	°C	-8		-7		-8	
Psup (bei Tdesign -10 °C)	kW	1,6		1,9		1,4			
Wasser- auslass kaltes Klima 35°C	Allge- mein	Jährlicher Ener- gieverbrauch	kWh	5.964		6.439		7.257	
		ηs (Saisonale Effizienz Raum- heizen)	%	162		165		160	
		Prated bei -22°C	kW	12		11		12	
		Jährlicher Ener- gieverbrauch Qhe (Brennwert)	Gj	21		23		26	
		Wasser- auslass warmes Klima 35°C	Allge- mein	Jährlicher Ener- gieverbrauch	kWh	2.228		2.431	
ηs (Saisonale Effizienz Raum- heizen)	%			237		239		237	
Prated bei 2°C	kW			12		11		12	
Jährlicher Ener- gieverbrauch Qhe (Brennwert)	Gj			8		9		10	
Cdh (Absinken Heizen)						1,0			
COPd		3,80		3,51		3,30			
Pdh	kW	9,2		11,0		11,9			
PERd	%	152,0		140,4		132,0			
Raumheizen Wasser- auslass warmes Klima 35°C	Bedin- gung C (7 °C TK/6 °C FK)	Cdh (Absinken Heizen)				1,0			
		COPd		5,70		5,77		5,64	
		Pdh	kW	6,7		7,4		8,1	
		PERd	%	228,0		230,8		225,6	
		COPd		3,80		3,51		3,30	
		Pdh	kW	9,2		11,0		11,9	
		PERd	%	152,0		140,4		132,0	
		Tbiv	°C	3			2		
		Cdh (Absinken Heizen)				1,0			
		COPd		7,87			7,73		
Pdh	kW			5,2					
PERd	%	314,8			309,2				

(1)Bedingung: Ta TK/FK 7°C/6°C - LWC 35°C (DT = 5°C) |

(2)Bedingung: Ta TK/FK 7°C/6°C - LWC 45°C (Dt=5°C) |

(3)Mit einem Druckabfall von 10 kPa in dem Heizsystem bei einer Temperatur des Auslasswassers von 47–55 °C in einem Raum mit einer Umgebungstemperatur von 20 °C (TK/FK 7 °C/6 °C) gemessen. |

Kühlen: EW 12 °C; AW 7 °C; Umgebungsbedingungen: 35 °C TK |

Kühlen: EW 23 °C; AW 18 °C; Umgebungsbedingungen: 35 °C TK |

Entsprechend EN 14825 |

Bedingung I: Kühlen: Ta 35°C - LWE 18°C (DT = 5°C); Heizen: Ta TK/FK 7°C/6°C - LWC 35°C (DT = 5°C) |

2 Specifications

1 - 1 ERLA11-16DW1



Bedingung 2: Kühlen: Ta 35°C - LWE 7 (DT = 5°C); Heizen: Ta TK/FK 7°C/6°C - LWC 45 (DT = 5°C)

Leistung und Leistungsaufnahme			EBVZ16S18D9W + ERLA11DW1	EBVZ16S23D9W + ERLA11DW1	EBVZ16S18D9W + ERLA14DW1	EBVZ16S23D9W + ERLA14DW1	EBVZ16S18D9W + ERLA16DW1	EBVZ16S23D9W + ERLA16DW1			
Heizleistung	Nom.	kW	10,6 (1) / 9,82 (2)		12,0 (1) / 12,5 (2)		16,0 (1) / 16,0 (2)				
Leistungsaufnahme	Heizen	Nom. kW	2,18 (1) / 2,68 (2)		2,46 (1) / 3,42 (2)		3,53 (1) / 4,56 (2)				
	Domestic hot water from 10°C to 50°C	Nom. kWh	2,44	3,41	2,44	3,41	2,44	3,41			
Heat up time from 10°C to 50°C		hr	1h15min at 7°C ambient temperature	1h07min at 7°C ambient temperature	1h15min at 7°C ambient temperature	1h07min at 7°C ambient temperature	1h15min at 7°C ambient temperature				
COP			4,83 (1) / 3,66 (2)		4,87 (1) / 3,64 (2)		4,53 (1) / 3,51 (2)				
General	Supplier/Manufacturer details	Name and address	Daikin Europe N.V. - Zandvoordestraat 300, 8400 Oostende, Belgium								
		Name oder Marke	Daikin Europe N.V.								
	Product description	Luft-Wasser-Wärmepumpe		Ja							
		Sole-Wasser-Wärmepumpe		Nein							
		Wärmepumpenkombination Heizen		Ja							
		Niedertemperatur-Wärmepumpe		Nein							
Integrierter Zusatzheizer			Ja								
	Wasser-Wasser-Wärmepumpe		Nein								
LW(A) Schallleistungspegel (gemäß EN 14825)	Indoor	dB(A)	44,0 (3)								
LW(A) Schallleistungspegel (gemäß EN14825)	Außen	dB(A)	62,0								
Sound condition Ecodesign and energy label			Schalleistung im Heizbetrieb, gemessen gemäß EN12102 unter den Bedingungen von EN14825								
Raumheizen allgemein	Luft-zu-Wasser-Gerät	Nenn-Luftstrom (außen)	m³/h		3.350		4.220		5.100		
		Sonstiges Leistungsregelung	Inverter								
	Pck (Kurbelwannenheiztrieb)		kW	0,000							
		Poff (Modus AUS)		kW						0,023	
		Psb (Standby-Modus)		kW						0,023	
Pto (Thermostat AUS)		kW						0,023			
Warmwasserbereitung	Allgemein	Deklariertes Lastprofil	L	XL	L	XL	L	XL			
		Funktion für feste Wasseraufheizung während Spitzenstunden	Nein								
Raumheizen allgemein	Integrierter Zusatzheizer	Psup	kW		9,0						
		Art der Energieaufnahme	Elektrisch								
Warmwasserbereitung	Durchschnittliches Klima	AEC (Jährlicher Stromverbrauch)	kWh	886	1.542	886	1.542	886	1.542		
		COPdhw		2,73	2,63	2,73	2,63	2,73	2,63		
		Aufwärmzeit		1h 21min	1h 11min	1h 21min	1h 11min	1h 21min	1h 11min		
		Mischwasser bei 40 °C	l	244,0	295,0	244,0	295,0	244,0	295,0		
		ηwh (water heating efficiency)	%	116	109	116	109	116	109		
		Qelec (Täglicher Stromverbrauch)	kWh	4,260	7,260	4,260	7,260	4,260	7,260		
		Referenz-Warmwassertemperatur	°C	52,7	51,5	52,7	51,5	52,7	51,5		
		Standby-Leistungsaufnahme	W	42,0	43,2	42,0	43,2	42,0	43,2		
		Energieeffizienzklasse Wasserheizung		A+	A	A+	A	A+	A		
		Kaltes Klima	AEC (Jährlicher Stromverbrauch)	kWh	1.087	1.963	1.087	1.963	1.087	1.963	

2 Specifications

1 - 1 ERLA11-16DW1

2

Leistung und Leistungsaufnahme			EBVZ16S18D9W + ERLA11DW1	EBVZ16S23D9W + ERLA11DW1	EBVZ16S18D9W + ERLA14DW1	EBVZ16S23D9W + ERLA14DW1	EBVZ16S18D9W + ERLA16DW1	EBVZ16S23D9W + ERLA16DW1				
Warmwasserbe- reitung 	Kaldes Klima	COPdhw	2,24	2,08	2,24	2,08	2,24	2,08				
		nwh (water heating effi- ciency) %	94	85	94	85	94	85				
		Qelec (Täglicher Stromver- brauch) kWh	5,200	9,180	5,200	9,180	5,200	9,180				
		Standby-Leistungsauf- nahme W	45,9	43,1	45,9	43,1	45,9	43,1				
	Warmes Klima	AEC (Jährlicher Stromver- brauch) kWh	737	1.349	737	1.349	737	1.349				
		COPdhw	3,26	3,00	3,26	3,00	3,26	3,00				
		Aufwärmzeit	1h 16min	1h 10min	1h 16min	1h 10min	1h 16min	1h 10min				
		Mischwasser bei 40 °C	244,0	295,0	244,0	295,0	244,0	295,0				
		nwh (water heating effi- ciency) %	139	124	139	124	139	124				
		Qelec (Täglicher Stromver- brauch) kWh	3,570	6,350	3,570	6,350	3,570	6,350				
		Referenz-Warmwassertem- peratur °C	52,7	51,5	52,7	51,5	52,7	51,5				
		Standby-Leistungsauf- nahme W	38,4	37,6	38,4	37,6	38,4	37,6				
		Raumheizen 	Wasser- auslass 55 °C für durch- schnitt- liches Klima	Allge- mein	Jährlicher Ener- gieverbrauch kWh		6.405		7.047		7.477	
				n _s (Saisonale Effizienz Raum- heizen) %	131		126		130			
Prated bei -10 °C	10			11		12						
Jährlicher Ener- gieverbrauch Qhe (Brennwert) GJ	23			25		27						
SCOP	3,23			3,22		3,32						
Saisonale Effizienzklasse Raumheizen				A++								
Bedin- gung A (-7 °C TK/-8 °C FK)	Cdh (Absinken Heizen)			1,0		1,0		1,95				
	COPd		1,89		1,80		1,95					
	Pdh kW		7,9		8,5		9,4					
	PERd %		75,6		72,0		78,0					
Bedin- gung B (2 °C TK/1 °C FK)	Cdh (Absinken Heizen)		1,0		1,0		3,27					
	COPd		3,25		3,28		3,27					
	Pdh kW		5,4		6,2		6,9					
	PERd %		130,0		131,2		130,8					
Bedin- gung C (7 °C TK/6 °C FK)	Cdh (Absinken Heizen)		1,0		1,0		4,93					
	COPd		4,79		4,88		4,93					
	Pdh kW		4,4		4,4		4,4					
	PERd %		191,6		195,2		197,2					
Bedin- gung D (12 °C TK/11 °C FK)	Cdh (Absinken Heizen)		1,0		1,0		6,60					
	COPd		6,38		6,58		6,60					
	Pdh kW	5,3		5,3		5,3						
	PERd %	255,2		263,2		264,0						
Tol (Tempera- turbetriebs- grenze)	COPd	1,68		1,76		1,50						
	Pdh kW	6,9		7,0		6,0						
	PERd %	67,2		70,4		60,0						

2 Specifications

1 - 1 ERLA11-16DW1

Leistung und Leistungsaufnahme				EBVZ16S18D9W + ERLA11DW1	EBVZ16S23D9W + ERLA11DW1	EBVZ16S18D9W + ERLA14DW1	EBVZ16S23D9W + ERLA14DW1	EBVZ16S18D9W + ERLA16DW1	EBVZ16S23D9W + ERLA16DW1
Raumheizen 	Wasser- auslass 55 °C für durch- schnitt- liches Klima	Tol (Tem- peratur- betriebs- grenze)	TOL °C				-10		
			WTOL °C				55		
	Tbiv (bi- valente Tempera- tur)	Nenn-Heizlei- stung Zusatz- heizung	Psup (bei Tdesign -10 °C)	kW	3,2		4,0		6,1
			COPd		1,96		1,87		2,13
		Pd	Pdh	kW	8,2		8,9		10,1
			PERd	%	78,4		74,8		85,2
	Wasser- auslass kaltes Klima 55 °C	Allge- mein	Tbiv	°C			-5		
			Jährlicher Ener- gieverbrauch	kWh	8.083		9.024		9.561
			ηs (Saisonale Effizienz Raum- heizen)	%	119		117		121
			Prated bei -22°C	kW	10		11		12
			Jährlicher Ener- gieverbrauch Qhe (Brennwert)	Gj	29		32		34
	Wasser- auslass warmes Klima 55 °C	Allge- mein	Jährlicher Ener- gieverbrauch	kWh	3.262		3.818		3.792
			ηs (Saisonale Effizienz Raum- heizen)	%	161		166		168
			Prated bei 2°C	kW	10			12,1	
			Jährlicher Ener- gieverbrauch Qhe (Brennwert)	Gj	12			14	
Bedin- gung B (2 °C TK/1 °C FK)			Cd	Cdh (Absinken Heizen)				1,0	
	COPd			2,23		2,20		2,17	
	Pdh	kW		9,0		10,1		9,8	
Bedin- gung C (7 °C TK/6 °C FK)	Cd	Cdh (Absinken Heizen)				1,0			
		COPd		3,74			3,83		
		Pdh	kW	6,2			7,6		
Bedin- gung D (12 °C TK/11 °C FK)	Cd	Cdh (Absinken Heizen)				1,0			
		COPd		5,67			5,69		
		Pdh	kW			5,0			
Tbiv (bi- valente Tempera- tur)	PERd	PERd	%	149,6			153,2		
		Tbiv	°C						
		Jährlicher Ener- gieverbrauch	kWh	4.479	4	4.935		5.377	
		ηs (Saisonale Effizienz Raum- heizen)	%	182			181		
Wasser- auslass 35°C für durch- schnitt- liches Klima	Allge- mein	Prated bei -10 °C	kW	10		11		12	
		Jährlicher Ener- gieverbrauch Qhe (Brennwert)	Gj	16		18		19	
		SCOP		4,61		4,60		4,61	
		Saisonale Effizienzklasse Raumheizen				A+++			

2 Specifications

1 - 1 ERLA11-16DW1

2

Leistung und Leistungsaufnahme				EBVZ16S18D9W + ERLA11DW1	EBVZ16S23D9W + ERLA11DW1	EBVZ16S18D9W + ERLA14DW1	EBVZ16S23D9W + ERLA14DW1	EBVZ16S18D9W + ERLA16DW1	EBVZ16S23D9W + ERLA16DW1
Raumheizen	Wasser- auslass 35°C für durch- schnitt- liches Klima	Bedin- gung A (-7°C TK/-8 °C FK)	COPd	3,03		2,99		2,87	
			Pdh kW	9,2		9,8		11,2	
		PERd %	121,2		119,6		114,8		
		Bedin- gung B (2 °C TK/1 °C FK)	Cdh (Absinken Heizen)			1,0			
			COPd		4,35			4,33	
		Pdh kW	5,5		6,1		6,7		
		PERd %		174,0			173,2		
		Bedin- gung C (7 °C TK/6 °C FK)	Cdh (Absinken Heizen)			1,0			
			COPd	6,69		6,70		6,83	
		Pdh kW		4,6		4,7			
		PERd %	267,6		268,0		273,2		
		Bedin- gung D (12 °C TK/11 °C FK)	Cdh (Absinken Heizen)			1,0			
			COPd	8,47		8,65		8,82	
		Pdh kW		5,4		5,5			
		PERd %	338,8		346,0		352,8		
		Tol (Tem- peratur- betriebs- grenze)	COPd	2,72		2,71		2,52	
			Pdh kW	8,4		9,1		10,6	
			PERd %	108,8		108,4		100,8	
			TOL °C			-10			
		Tbiv (bi- valente Tempera- tur)	WTOL °C			35			
			COPd	3,01		2,99		2,72	
		Nenn-Heizlei- stung Zusätz- heizung	Pdh kW	9,2		9,8		11,4	
			PERd %	120,4		119,6		108,8	
			Tbiv °C	-8		-7		-8	
Psup (bei Tdesign -10 °C) kW	1,6			1,9		1,4			
Wasser- auslass kaltes Klima 35°C	Allge- mein	Jährlicher Ener- gieverbrauch kWh	5.964		6.439		7.257		
	ηs (Saisonale Effizienz Raum- heizen) %	162		165		160			
	Prated bei -22°C kW	12		11		12			
	Jährlicher Ener- gieverbrauch Qhe (Brennwert) GJ	21		23		26			
	Wasser- auslass warmes Klima 35°C	Allge- mein	Jährlicher Ener- gieverbrauch kWh	2.228		2.431		2.675	
ηs (Saisonale Effizienz Raum- heizen) %		237		239		237			
Prated bei 2°C kW		12		11		12			
Jährlicher Ener- gieverbrauch Qhe (Brennwert) GJ		8		9		10			
Bedin- gung B (2 °C TK/1 °C FK)		Cdh (Absinken Heizen)			1,0				
	COPd	3,80		3,51		3,30			
Pdh kW	9,2		11,0		11,9				
PERd %	152,0		140,4		132,0				
Raumheizen	Wasser- auslass warmes Klima 35°C	Bedin- gung C (7 °C TK/6 °C FK)	Cdh (Absinken Heizen)			1,0			
			COPd	5,70		5,77		5,64	
Tbiv (bi- valente Tempera- tur)	Pdh kW	6,7		7,4		8,1			
	PERd %	228,0		230,8		225,6			
Bedin- gung D (12 °C TK/11 °C FK)	COPd	3,80		3,51		3,30			
	Pdh kW	9,2		11,0		11,9			
PERd %	152,0		140,4		132,0				
Bedin- gung D (12 °C TK/11 °C FK)	Cdh (Absinken Heizen)			1,0					
	COPd	7,87		7,73		7,73			
Pdh kW		5,2		5,2					
PERd %	314,8		309,2						

(1) Bedingung: Ta TK/FK 7°C/6°C - LWC 35°C (DT = 5°C) |

(2) Bedingung: Ta TK/FK 7°C/6°C - LWC 45°C (Dt=5°C) |

(3) Mit einem Druckabfall von 10 kPa in dem Heizsystem bei einer Temperatur des Auslasswassers von 47–55 °C in einem Raum mit einer Umgebungstemperatur von 20 °C (TK/FK 7 °C/6 °C) gemessen. |

Kühlen: EW 12 °C; AW 7 °C; Umgebungsbedingungen: 35 °C TK |

Kühlen: EW 23 °C; AW 18 °C; Umgebungsbedingungen: 35 °C TK |

Entsprechend EN 14825 |

Bedingung I: Kühlen: Ta 35°C - LWE 18°C (DT = 5°C); Heizen: Ta TK/FK 7°C/6°C - LWC 35°C (DT = 5°C) |

2 Specifications

1 - 1 ERLA11-16DW1

Bedingung 2: Kühlen: Ta 35°C - LWE 7 (DT = 5°C); Heizen: Ta TK/FK 7°C/6°C - LWC 45 (DT = 5°C)

Leistung und Leistungsaufnahme				EBSH11P30D + ERLA11DW1	EBSH11P50D + ERLA11DW1	EBSH16P30D + ERLA14DW1	EBSH16P50D + ERLA14DW1	EBSH16P30D + ERLA16DW1	EBSH16P50D + ERLA16DW1	
Indoor unit				EBSH11P30DF	EBSH11P50DF	EBSH16P30DF	EBSH16P50DF	EBSH16P30DF	EBSH16P50DF	
Outdoor unit				ERLA11DAW1		ERLA14DAW1		ERLA16DAW1		
Heizleistung	Nom.		kW	10,6 (1)		12,0 (1)		16,0 (1)		
Leistungsaufnahme	Heizen	Nom.	kW	2,19 (1)		2,46 (1)		3,53 (1)		
COP				4,83 (1)		4,87 (1)		4,53 (1)		
Pump	Type			Grundfos UPM3L K 20-75 CHBL AZA 3 RT		Grundfos UPML 20-105 CHBL 3H RT				
Wasserseitiger Wärmetauscher	Wasser-durchfluss	Heating	Nom.	l/min	30,3 (1)		34,4 (1)		45,9 (1)	
General	Supplier/Manufacturer details	Name and address			Daikin Europe N.V. - Zandvoordestraat 300, 8400 Oostende, Belgium					
		Name oder Marke			Daikin Europe N.V.					
	Product description	Luft-Wasser-Wärmepumpe			Ja					
		Sole-Wasser-Wärmepumpe			Nein					
		Wärmepumpenkombination Heizen			Ja					
		Niedertemperatur-Wärmepumpe			Nein					
		Integrierter Zusatzheiz			Nein					
		Wasser-Wasser-Wärmepumpe			Nein					
	LW(A) Schallleistungspegel (gemäß EN 14825)	Indoor		dB(A)	44,7		49,0			
	LW(A) Schallleistungspegel (gemäß EN14825)	Außen		dB(A)	62,0					
Sound condition Ecodesign and energy label				Schallleistung im Heizbetrieb, gemessen gemäß EN12102 unter den Bedingungen von EN14825						
Raumheizungen allgemein	Luft-zu-Wasser-Gerät	Nenn-Luftstrom (außen)	m ³ /h	3.350		4.220		5.100		
	Sonstiges	Leistungsregelung		Inverter						
		Pck (Kurbelwannenheiztrieb)	kW	0,000						
		Poff (Modus AUS)	kW	0,023						
		Psb (Standby-Modus)	kW	0,023						
		Pto (Thermostat AUS)	kW	0,023						
Warmwasserbereitung	Allgemein	Deklariertes Lastprofil			L	XL	L	XL	L	XL
		Funktion für feste Wasseraufheizung während Spitzenstunden			Nein					
	Durchschnittliches Klima	AEC (Jährlicher Stromverbrauch)	kWh	887	1.313	887	1.313	887	1.313	
		COPdhw		2,75	3,10	2,75	3,10	2,75	3,10	
		Aufwärmzeit		1h 39min	2h 34min	1h 39min	2h 34min	1h 39min	2h 34min	
		Mischwasser bei 40 °C	l	196,0	242,0	196,0	242,0	196,0	242,0	
		η _{wh} (water heating efficiency)	%	116	128	116	128	116	128	
		Qelec (Täglicher Stromverbrauch)	kWh	4,236	6,149	4,236	6,149	4,236	6,149	
		Referenz-Warmwassertemperatur	°C	46,9	44,1	46,9	44,1	46,9	44,1	
		Standby-Leistungsaufnahme	W	35,6	31,4	35,6	31,4	35,6	31,4	
	Energieeffizienzklasse Wasserheizung		A+							
Kaltes Klima	AEC (Jährlicher Stromverbrauch)	kWh	1.051	1.526	1.051	1.526	1.051	1.526		

2 Specifications

1 - 1 ERLA11-16DW1

2

Leistung und Leistungsaufnahme				EBSH11P30D + ERLA11DW1	EBSH11P50D + ERLA11DW1	EBSH16P30D + ERLA14DW1	EBSH16P50D + ERLA14DW1	EBSH16P30D + ERLA16DW1	EBSH16P50D + ERLA16DW1	
Warmwasserbereitung 	Kaltes Klima	COPdhw		2,33	2,67	2,33	2,67	2,33	2,67	
		Aufwärmzeit		1h 57min	2h 31min	1h 57min	2h 31min	1h 57min	2h 31min	
		Mischwasser bei 40 °C	l	196,0	242,0	196,0	242,0	196,0	242,0	
		η _{wh} (water heating efficiency)	%	98	110	98	110	98	110	
		Qelec (Täglicher Stromverbrauch)	kWh	4,996	7,137	4,996	7,137	4,996	7,137	
		Referenz-Warmwassertemperatur	°C	46,9	44,1	46,9	44,1	46,9	44,1	
		Standby-Leistungsaufnahme	W	38,5	34,4	38,5	34,4	38,5	34,4	
	Warmes Klima	AEC (Jährlicher Stromverbrauch)	kWh	750	1.078	750	1.078	750	1.078	
		COPdhw		3,24	3,76	3,24	3,76	3,24	3,76	
		Aufwärmzeit		1h 45min	2h 49min	1h 45min	2h 49min	1h 45min	2h 49min	
		Mischwasser bei 40 °C	l	196,0	242,0	196,0	242,0	196,0	242,0	
		η _{wh} (water heating efficiency)	%	137	155	137	155	137	155	
		Qelec (Täglicher Stromverbrauch)	kWh	3,604	5,073	3,604	5,073	3,604	5,073	
		Referenz-Warmwassertemperatur	°C	46,9	44,1	46,9	44,1	46,9	44,1	
Standby-Leistungsaufnahme	W	34,5	30,5	34,5	30,5	34,5	30,5			
Raumheizen 	Wasser- auslass 55 °C für durch- schnitt- liches Klima	Allgemein	Jährlicher Energieverbrauch	kWh	6.397		7.047		7.477	
			η _s (Saisonale Effizienz Raumheizen)	%	126				130	
			Prated bei -10 °C	kW	10		11		12	
			Jährlicher Energieverbrauch Q _{he} (Brennwert)	Gj	23		25		27	
			SCOP		3,23		3,22		3,32	
			Saisonale Effizienzklasse Raumheizen				A++			
		Bedingung	Cdh (Absinken Heizen)				1,0			
		A (-7 °C	COPd		1,89		1,80		1,95	
		TK/-8 °C	Pdh	kW	7,9		8,5		9,4	
		FK)	PERd	%	75,6		72,0		78,0	
		Bedingung	Cdh (Absinken Heizen)				1,0			
		B (2 °C	COPd		3,25		3,28		3,27	
		TK/1 °C	Pdh	kW	5,4		6,2		6,9	
		FK)	PERd	%	130,0		131,2		130,8	
		Bedingung	Cdh (Absinken Heizen)				1,0			
		C (7 °C	COPd		4,81		4,88		4,93	
		TK/6 °C	Pdh	kW	192,4		195,2		197,2	
FK)	PERd	%								
Bedingung D	Cdh (Absinken Heizen)				1,0					
(12 °C TK/11 °C	COPd		6,41		6,58		6,60			
FK)	Pdh	kW			5,3					
	PERd	%	256,4		263,2		264,0			

2 Specifications

1 - 1 ERLA11-16DW1

Leistung und Leistungsaufnahme				EBSH11P30D + ERLA11DW1	EBSH11P50D + ERLA11DW1	EBSH16P30D + ERLA14DW1	EBSH16P50D + ERLA14DW1	EBSH16P30D + ERLA16DW1	EBSH16P50D + ERLA16DW1	
Raumheizen Wasser- auslass 55 °C für durch- schnitt- liches Klima	Tol (Temperaturbetriebsgrenze)	COPd		1,68		1,76		1,50		
		Pdh	kW	6,8		7,0		6,0		
		PERd	%	67,2		70,4		60,0		
		TOL	°C			-10				
		WTOL	°C			55				
	Nenn-Heizleistung Zusatzheizung	Psup (bei Tdesign -10 °C)	kW		3,2		4,0		6,1	
		Tbiv (bivalente Temperatur)	COPd		1,96		1,87		2,13	
			Pdh	kW	8,2		8,9		10,1	
		PERd	%	78,4		74,8		85,2		
		Tbiv	°C			-5				
	Wasser- auslass kaltes Klima 55 °C	Allgemein	Jährlicher Energieverbrauch	kWh	8.082		9.024		9.561	
			ηs (Saisonale Effizienz Raumheizen)	%	119		117		121	
			Prated bei -22°C	kW	10		11		12	
			Jährlicher Energieverbrauch Qhe (Brennwert)	Gj	29		32		34	
		Bedingung A (-7 °C TK/-8 °C FK)	CdH (Absinken Heizen)				1,0			
			COPd		2,65		2,63		2,64	
			Pdh	kW	6,3		7,0		7,3	
		Bedingung B (2 °C TK/1 °C FK)	CdH (Absinken Heizen)				1,0			
			COPd		4,12		3,96		3,98	
			Pdh	kW	3,9		4,4		4,5	
Bedingung C (7 °C TK/6 °C FK)	CdH (Absinken Heizen)				1,0					
	COPd		5,14		5,21		5,39			
	Pdh	kW		4,5			4,6			
Bedingung D (12 °C TK/11 °C FK)	CdH (Absinken Heizen)				1,0					
	COPd		6,88		6,62		6,26			
	Pdh	kW		5,4			5,0			
Tol (Temperaturbetriebsgrenze)	PERd	%	275,2		264,8		250,4			
	TOL	°C			-15					
	WTOL	°C			49					
Bedingung G (-15 °C TK/-)	COPd		1,84		1,81		2,06			
	Pdh	kW	7,5		8,0		9,7			
	PERd	%	73,6		72,4		82,4			

2 Specifications

1 - 1 ERLA11-16DW1

2

Leistung und Leistungsaufnahme				EBSH11P30D + ERLA11DW1	EBSH11P50D + ERLA11DW1	EBSH16P30D + ERLA14DW1	EBSH16P50D + ERLA14DW1	EBSH16P30D + ERLA16DW1	EBSH16P50D + ERLA16DW1	
Raumheizen	Wasser- auslass kaltes Klima 55 °C	Tbiv (bi- valente	COPd	1,88		2,02		2,06		
			Pdh kW	7,1		7,8		9,7		
		Tempera- tur)	PERd %	75,2		80,8		82,4		
			Tbiv °C	-12		-11		-15		
		Nenn-Heizlei- stung Zusatz- heizung	Psup (bei Tdesign -22°C) kW	0,6		1,0		0,0		
	Wasser- auslass warmes Klima 55 °C	Allge- mein	Jährlicher Ener- gieverbrauch	kWh	3.258		3.818		3.792	
			ηs (Saisonale Effizienz Raum- heizten)	%	161		166		168	
			Prated bei 2°C	kW	10			12,1		
			Jährlicher Ener- gieverbrauch Qhe (Brennwert)	Gj	12			14		
			Bedin- gung B (2 °C TK/1 °C FK)	Cdh (Absinken Heizen)			1,0			
	Bedin- gung C (7 °C TK/6 °C FK)	Cdh (Absinken Heizen)	COPd	2,24		2,20		2,17		
			Pdh kW	9,0		10,1		9,8		
			PERd %	89,6		88,0		86,8		
			COPd	3,74			3,83			
			Pdh kW	6,2			7,6			
	Bedin- gung D (12 °C TK/11 °C FK)	Cdh (Absinken Heizen)	COPd			1,0				
			COPd	5,68			5,69			
			Pdh kW			5,0				
			PERd %	227,2			227,6			
			Tbiv (bi- valente	COPd	2,41		2,65		2,40	
Wasser- auslass 35°C für durch- schnitt- liches Klima	Allge- mein	Tbiv (bi- valente Tempera- tur)	Pdh kW	8,5		11,1		11,0		
			PERd %	96,4		106,0		96,0		
		Tbiv °C		4			3			
		Jährlicher Ener- gieverbrauch	kWh	4.462		4.935		5.377		
		ηs (Saisonale Effizienz Raum- heizten)	%	182			181			
Bedin- gung A (-7 °C TK/-8 °C FK)	Allge- mein	Prated bei -10 °C	kW	10		11		12		
			Jährlicher Ener- gieverbrauch Qhe (Brennwert)	Gj	16		18		19	
			SCOP	4,63		4,60		4,61		
			Saisonale Effizienzklasse Raumheizten			A+++				
			COPd	3,03		2,99		2,87		
Bedingung B (2 °C TK/1 °C FK)	Cdh (Absinken Heizen)	COPd	9,2		9,8		11,2			
		PERd %	121,2		119,6		114,8			
		Pdh kW	5,5		6,1		6,7			

2 Specifications

1 - 1 ERLA11-16DW1

Leistung und Leistungsaufnahme				EBSH11P30D + ERLA11DW1	EBSH11P50D + ERLA11DW1	EBSH16P30D + ERLA14DW1	EBSH16P50D + ERLA14DW1	EBSH16P30D + ERLA16DW1	EBSH16P50D + ERLA16DW1
Raumheizen 	Wasser- auslass 35°C für durch- schnitt- liches Klima	Bedin- gung B (2 °C TK/1 °C FK)	PERd	%	174,8		174,0		173,2
			Cdh (Absinken Heizen)		1,0				
		Bedin- gung C (7 °C TK/6 °C FK)	COPd		6,74		6,70		6,83
			Pdh	kW		4,6		4,7	
		Bedin- gung D (12 °C TK/11 °C FK)	PERd	%	269,6		268,0		273,2
			Cdh (Absinken Heizen)		1,0				
		Tol (Tem- peratur- betriebs- grenze)	COPd		8,54		8,65		8,82
			Pdh	kW		5,4		5,5	
		Tbiv (bi- valente Tempera- tur)	PERd	%	341,6		346,0		352,8
			COPd		2,73		2,71		2,52
	Nenn-Heizlei- stung Zusätz- heizung	Pdh	kW	8,4		9,1		10,6	
		PERd	%	109,2		108,4		100,8	
	Allge- mein kalt Klima 35°C	TOL	°C			-10			
		WTOL	°C			35			
	Wasser- auslass kalt Klima 35°C	Jährlicher Ener- gieverbrauch ηs (Saisonale Effizienz Raum- heizen)	COPd		3,01		2,99		2,72
			Pdh	kW	9,2		9,8		11,4
	Bedin- gung A (-7 °C TK/-8 °C FK)	Prated bei -22°C Jährlicher Ener- gieverbrauch Qhe (Brennwert)	PERd	%	120,4		119,6		108,8
			Tbiv	°C	-8		-7		-8
	Bedin- gung B (2 °C TK/1 °C FK)	COPd	Psup (bei Tdesign -10 °C)	kW	1,6		1,9		1,4
			ηs (Saisonale Effizienz Raum- heizen)	%	5.951		6.439		7.257
Bedin- gung C (7 °C TK/6 °C FK)	Prated bei -22°C Jährlicher Ener- gieverbrauch Qhe (Brennwert)	ηs (Saisonale Effizienz Raum- heizen)	%	163		165		160	
		Pdh	kW	10		11		12	
Bedin- gung D (12 °C TK/11 °C FK)	COPd	Gj		21		23		26	
		PERd	%	152,4		143,2		139,2	
Bedin- gung C (7 °C TK/6 °C FK)	Cdh (Absinken Heizen)	COPd		3,81		3,58		3,48	
		Pdh	kW	6,2		7,0		7,5	
Bedin- gung D (12 °C TK/11 °C FK)	COPd	PERd	%	200,8		216,4		193,2	
		Cdh (Absinken Heizen)		1,0					
Bedin- gung C (7 °C TK/6 °C FK)	COPd	COPd		5,02		5,41		4,83	
		Pdh	kW	3,6		4,3		4,5	
Bedin- gung D (12 °C TK/11 °C FK)	PERd	PERd	%	292,4		281,2		294,4	
		Cdh (Absinken Heizen)		1,0					
Bedin- gung D (12 °C TK/11 °C FK)	COPd	COPd		8,82		8,80		8,78	
		Pdh	kW	5,7		5,8		5,7	

2 Specifications

1 - 1 ERLA11-16DW1

2

Leistung und Leistungsaufnahme					EBSH11P30D + ERLA11DW1	EBSH11P50D + ERLA11DW1	EBSH16P30D + ERLA14DW1	EBSH16P50D + ERLA14DW1	EBSH16P30D + ERLA16DW1	EBSH16P50D + ERLA16DW1			
Raumheizen	Wasser- auslass kaltes Klima 35°C	Bedin- gung D (12 °C TK/11 °C FK)	PERd	%	352,8		352,0		351,2				
Tol (Tem- peratur- betriebs- grenze)					COPd	2,24		2,23		2,14			
					Pdh	6,8		7,3		9,2			
					PERd	89,6		89,2		85,6			
					TOL	°C		-20					
					WTOL	°C		34					
Bedingung G (-15 °C TK/-)					COPd	2,48		2,50		2,40			
					Pdh	7,0		7,7		9,7			
					PERd	99,2		100,0		96,0			
Tbiv (bi- valente Tempera- tur)					COPd	2,62		2,81		2,40			
					Pdh	7,3		8,7		9,7			
					PERd	104,8		112,4		96,0			
					Tbiv	°C		-12		-15			
Nenn-Heizlei- stung Zusatz- heizung					Psup (bei Tdesign -22°C)	kW		2,7		3,2		2,2	
Wasser- auslass warmes Klima 35°C					Allge- mein	Jährlicher Ener- gieverbrauch	kWh	2.228		2.431		2.675	
	ηs (Saisonale Effizienz Raum- heizen)	%	237					239		237			
			Prated bei 2°C	kW				10		11		12	
								Jährlicher Ener- gieverbrauch Qhe (Brennwert)	Gj	8		9	
Bedin- gung B (2 °C TK/1 °C FK)	CdH (Absinken Heizen)			1,0									
		COPd	3,64		3,51		3,30						
	Pdh	9,8		11,0		11,9							
	PERd	145,6		140,4		132,0							
Bedin- gung C (7 °C TK/6 °C FK)	CdH (Absinken Heizen)			1,0									
		COPd	5,70		5,77		5,64						
	Pdh	6,7		7,4		8,1							
	PERd	228,0		230,8		225,6							
Tbiv (bi- valente Tempera- tur)	COPd	3,81		3,51		3,30							
		Pdh	9,2		11,0		11,9						
	PERd	152,4		140,4		132,0							
	Tbiv	°C		3		2							
Bedin- gung D (12 °C TK/11 °C	CdH (Absinken Heizen)			1,0									
		COPd	7,87				7,73						
	Pdh			5,2									
	PERd	314,8				309,2							

(1)Bedingung 1: Kühlen: Ta 35°C - LWE 18°C (DT = 5°C); Heizen: Ta TK/FK 7°C/6°C - LWC 35°C (DT = 5°C) |
Bedingung 2: Kühlen: Ta 35°C - LWE 7 (DT = 5°C); Heizen: Ta TK/FK 7°C/6°C - LWC 45 (DT = 5°C)

Leistung und Leistungsaufnahme					EBSHB11P30D + ERLA11DW1	EBSHB11P50D + ERLA11DW1	EBSHB16P30D + ERLA14DW1	EBSHB16P50D + ERLA14DW1	EBSHB16P30D + ERLA16DW1	EBSHB16P50D + ERLA16DW1
Indoor unit					EBSHB11P30DF	EBSHB11P50DF	EBSHB16P30DF	EBSHB16P50DF	EBSHB16P30DF	EBSHB16P50DF
Outdoor unit					ERLA11DAW1		ERLA14DAW1		ERLA16DAW1	
Heizleistung	Nom.			kW	10,6 (1)		12,0 (1)		16,0 (1)	
Leistungsauf- nahme	Heizen	Nom.			kW	2,19 (1)		2,46 (1)		3,53 (1)
COP					4,83 (1)		4,87 (1)		4,53 (1)	
Pump	Type					Grundfos UPM3L K 20-75 CHBL AZA 3 RT		Grundfos UPML 20-105 CHBL 3H RT		
Wasserseitiger Wärmetauscher	Wasser- durch- fluss	Heating	Nom.	l/min	30,3 (1)		34,4 (1)		45,9 (1)	

2 Specifications

1 - 1 ERLA11-16DW1

Leistung und Leistungsaufnahme			EBSHB11P30D + ERLA11DW1	EBSHB11P50D + ERLA11DW1	EBSHB16P30D + ERLA14DW1	EBSHB16P50D + ERLA14DW1	EBSHB16P30D + ERLA16DW1	EBSHB16P50D + ERLA16DW1	
General	Supplier/	Name and address	Daikin Europe N.V. - Zandvoordestraat 300, 8400 Oostende, Belgium						
	Manu- facturer details	Name oder Marke	Daikin Europe N.V.						
	Product descrip- tion	Luft-Wasser-Wärmepumpe		Ja					
		Sole-Wasser-Wärmepumpe		Nein					
		Wärmepumpenkombination Heizen		Ja					
		Niedertemperatur-Wärmepumpe		Nein					
		Integrierter Zusatzheizer		Nein					
	Wasser-Wasser-Wärmepumpe		Nein						
	LW(A) Schall- leistungs- pegel (gemäß EN 14825)	Indoor	dB(A)	44,7		49,0			
	LW(A) Schall- leistungs- pegel (gemäß EN14825)	Außen	dB(A)	62,0					
Sound condition Ecodesign and energy label			Schalleistung im Heizbetrieb, gemessen gemäß EN12102 unter den Bedingungen von EN14825						
Raumheizen allgemein	Luft-zu- Wasser- Gerät	Nenn-Luftstrom (außen)	m ³ /h	3.350		4.220		5.100	
	Sonstiges	Leistungsregelung		Inverter					
		Pck (Kurbelwannenheizbe- trieb)	kW	0,000					
		Poff (Modus AUS)	kW	0,023					
		Psb (Standby-Modus)	kW	0,023					
	Pto (Thermostat AUS)	kW	0,023						
Warmwasserbe- reitung	Allge- mein	Deklariertes Lastprofil		L	XL	L	XL	L	XL
		Funktion für feste Wasseraufheizung während Spitzenstunden		Nein					
	Durch- schnitt- liches Klima	AEC (Jährlicher Stromver- brauch)	kWh	887	1.313	887	1.313	887	1.313
		COPdhw		2,75	3,10	2,75	3,10	2,75	3,10
		Aufwärmzeit		1h 39min	2h 34min	1h 39min	2h 34min	1h 39min	2h 34min
		Mischwasser bei 40 °C	l	196,0	242,0	196,0	242,0	196,0	242,0
		η _{wh} (water heating effi- ciency)	%	116	128	116	128	116	128
		Qelec (Täglicher Stromver- brauch)	kWh	4,236	6,149	4,236	6,149	4,236	6,149
		Referenz-Warmwassertem- peratur	°C	46,9	44,1	46,9	44,1	46,9	44,1
		Standby-Leistungsauf- nahme	W	35,6	31,4	35,6	31,4	35,6	31,4
		Energieeffizienzklasse Wasserhei- zung		A+					
		Kaltes Klima	AEC (Jährlicher Stromver- brauch)	kWh	1.051	1.526	1.051	1.526	1.051

2 Specifications

1 - 1 ERLA11-16DW1

2

Leistung und Leistungsaufnahme				EBSHB11P30D + ERLA11DW1	EBSHB11P50D + ERLA11DW1	EBSHB16P30D + ERLA14DW1	EBSHB16P50D + ERLA14DW1	EBSHB16P30D + ERLA16DW1	EBSHB16P50D + ERLA16DW1	
Warmwasserbereitung 	Kaltes Klima	COPdhw		2,33	2,67	2,33	2,67	2,33	2,67	
		Aufwärmzeit		1h 57min	2h 31min	1h 57min	2h 31min	1h 57min	2h 31min	
		Mischwasser bei 40 °C	l	196,0	242,0	196,0	242,0	196,0	242,0	
		η _{wh} (water heating efficiency)	%	98	110	98	110	98	110	
		Qelec (Täglicher Stromverbrauch)	kWh	4,996	7,137	4,996	7,137	4,996	7,137	
		Referenz-Warmwassertemperatur	°C	46,9	44,1	46,9	44,1	46,9	44,1	
		Standby-Leistungsaufnahme	W	38,5	34,4	38,5	34,4	38,5	34,4	
	Warmes Klima	AEC (Jährlicher Stromverbrauch)	kWh	750	1.078	750	1.078	750	1.078	
		COPdhw		3,24	3,76	3,24	3,76	3,24	3,76	
		Aufwärmzeit		1h 45min	2h 49min	1h 45min	2h 49min	1h 45min	2h 49min	
		Mischwasser bei 40 °C	l	196,0	242,0	196,0	242,0	196,0	242,0	
		η _{wh} (water heating efficiency)	%	137	155	137	155	137	155	
		Qelec (Täglicher Stromverbrauch)	kWh	3,604	5,073	3,604	5,073	3,604	5,073	
		Referenz-Warmwassertemperatur	°C	46,9	44,1	46,9	44,1	46,9	44,1	
Standby-Leistungsaufnahme	W	34,5	30,5	34,5	30,5	34,5	30,5			
Raumheizen 	Wasser- auslass 55 °C für durch- schnitt- liches Klima	Allgemein	Jährlicher Energieverbrauch	kWh	6.397		7.047		7.477	
			η _s (Saisonale Effizienz Raumheizen)	%	126				130	
			Prated bei -10 °C	kW	10		11		12	
			Jährlicher Energieverbrauch Q _{he} (Brennwert)	Gj	23		25		27	
			SCOP		3,23		3,22		3,32	
			Saisonale Effizienzklasse Raumheizen				A++			
		Bedingung A (-7 °C TK/-8 °C FK)	Cdh (Absinken Heizen)				1,0			
			COPd		1,89		1,80		1,95	
			Pdh	kW	7,9		8,5		9,4	
		Bedingung B (2 °C TK/1 °C FK)	Cdh (Absinken Heizen)				1,0			
	COPd			3,25		3,28		3,27		
	Pdh		kW	5,4		6,2		6,9		
	Bedingung C (7 °C TK/6 °C FK)	Cdh (Absinken Heizen)				1,0				
		COPd		4,81		4,88		4,93		
		Pdh	kW	192,4		195,2		197,2		
	Bedingung D (12 °C TK/11 °C FK)	Cdh (Absinken Heizen)				1,0				
		COPd		6,41		6,58		6,60		
Pdh		kW	256,4		263,2		264,0			
	PERd	%								

2 Specifications

1 - 1 ERLA11-16DW1

Leistung und Leistungsaufnahme				EBSHB11P30D + ERLA11DW1	EBSHB11P50D + ERLA11DW1	EBSHB16P30D + ERLA14DW1	EBSHB16P50D + ERLA14DW1	EBSHB16P30D + ERLA16DW1	EBSHB16P50D + ERLA16DW1	
Raumheizen Wasserauslass 55 °C für durch- schnitt- liches Klima Wasserauslass kaltes Klima 55 °C	Tol (Temperaturbetriebsgrenze)	COPd		1,68		1,76		1,50		
		Pdh	kW	6,8		7,0		6,0		
		PERd	%	67,2		70,4		60,0		
		TOL	°C			-10				
		WTOL	°C			55				
	Nenn-Heizleistung Zusatzheizung	Psup (bei Tdesign -10 °C)	kW	3,2		4,0		6,1		
	Tbiv (bivalente Temperatur)	COPd		1,96		1,87		2,13		
		Pdh	kW	8,2		8,9		10,1		
		PERd	%	78,4		74,8		85,2		
		Tbiv	°C			-5				
	Allgemein	Jährlicher Energieverbrauch	kWh	8.082		9.024		9.561		
		ηs (Saisonale Effizienz Raumheizen)	%	119		117		121		
		Prated bei -22°C	kW	10		11		12		
		Jährlicher Energieverbrauch Qhe (Brennwert)	Gj	29		32		34		
		Bedingung A (-7 °C TK/-8 °C FK)	Cdh (Absinken Heizen)				1,0			
			COPd		2,65		2,63		2,64	
			Pdh	kW	6,3		7,0		7,3	
		Bedingung B (2 °C TK/1 °C FK)	PERd	%	106,0		105,2		105,6	
			Cdh (Absinken Heizen)				1,0			
			COPd		4,12		3,96		3,98	
Bedingung C (7 °C TK/6 °C FK)	Pdh	kW	3,9		4,4		4,5			
	PERd	%	164,8		158,4		159,2			
	Cdh (Absinken Heizen)				1,0					
Bedingung D (12 °C TK/11 °C FK)	COPd		5,14		5,21		5,39			
	Pdh	kW		4,5		4,6				
	PERd	%	205,6		208,4		215,6			
Bedingung G (-15 °C TK/-)	COPd		6,88		6,62		6,26			
	Pdh	kW		5,4		5,0				
	PERd	%	275,2		264,8		250,4			
Tol (Temperaturbetriebsgrenze)	COPd		1,84		1,81		2,06			
	Pdh	kW	7,5		8,0		9,7			
	PERd	%	73,6		72,4		82,4			
	TOL	°C			-15					
	WTOL	°C			49					
Bedingung G (-15 °C TK/-)	COPd		1,84		1,81		2,06			
	Pdh	kW	7,5		8,0		9,7			
	PERd	%	73,6		72,4		82,4			

2 Specifications

1 - 1 ERLA11-16DW1

2

Leistung und Leistungsaufnahme				EBSHB11P30D + ERLA11DW1	EBSHB11P50D + ERLA11DW1	EBSHB16P30D + ERLA14DW1	EBSHB16P50D + ERLA14DW1	EBSHB16P30D + ERLA16DW1	EBSHB16P50D + ERLA16DW1	
Raumheizen	Wasser- auslass kaltes Klima 55 °C	Tbiv (bi- valente Tempera- tur)	COPd	1,88		2,02		2,06		
			Pdh kW	7,1		7,8		9,7		
		PERd %	75,2		80,8		82,4			
			Tbiv °C	-12		-11		-15		
		Nenn-Heizlei- stung Zusatz- heizung	Psup (bei Tdesign -22°C) kW	0,6		1,0		0,0		
	Wasser- auslass warmes Klima 55 °C	Allge- mein	Jährlicher Ener- gieverbrauch	kWh	3.258		3.818		3.792	
			ηs (Saisonale Effizienz Raum- heizten)	%	161		166		168	
			Prated bei 2°C	kW	10			12,1		
			Jährlicher Ener- gieverbrauch Qhe (Brennwert)	Gj	12			14		
			Bedin- gung B (2 °C TK/1 °C FK)	Cdh (Absinken Heizen)			1,0			
	Bedin- gung C (7 °C TK/6 °C FK)	Cdh (Absinken Heizen)	COPd	2,24		2,20		2,17		
			Pdh kW	9,0		10,1		9,8		
			PERd %	89,6		88,0		86,8		
			COPd	3,74			3,83			
			Pdh kW	6,2			7,6			
	Bedin- gung D (12 °C TK/11 °C FK)	Cdh (Absinken Heizen)	COPd	5,68			5,69			
			Pdh kW			5,0				
			PERd %	227,2			227,6			
			COPd	2,41		2,65		2,40		
			Pdh kW	8,5		11,1		11,0		
Wasser- auslass 35°C für durch- schnitt- liches Klima	Tempera- tur)	PERd %	96,4		106,0		96,0			
			Tbiv °C		4		3			
		Allge- mein	Jährlicher Ener- gieverbrauch	kWh	4.462		4.935		5.377	
			ηs (Saisonale Effizienz Raum- heizten)	%	182			181		
			Prated bei -10 °C	kW	10		11		12	
	Allge- mein	Jährlicher Ener- gieverbrauch Qhe (Brennwert)	Gj	16		18		19		
		SCOP		4,63		4,60		4,61		
		Saisonale Effizienzklasse Raumheizten				A+++				
	Bedin- gung A (-7 °C TK/-8 °C FK)	Cdh (Absinken Heizen)	COPd	3,03		2,99		2,87		
			Pdh kW	9,2		9,8		11,2		
PERd %			121,2		119,6		114,8			
Bedingung B (2 °C TK/1 °C FK)			Cdh (Absinken Heizen)			1,0				
COPd			4,37		4,35		4,33			
Pdh kW	5,5		6,1		6,7					

2 Specifications

1 - 1 ERLA11-16DW1

Leistung und Leistungsaufnahme				EBSHB11P30D + ERLA11DW1	EBSHB11P50D + ERLA11DW1	EBSHB16P30D + ERLA14DW1	EBSHB16P50D + ERLA14DW1	EBSHB16P30D + ERLA16DW1	EBSHB16P50D + ERLA16DW1
Raumheizen 	Wasser- auslass 35°C für durch- schnitt- liches Klima	Bedin- gung B (2 °C TK/1 °C FK)	PERd	%	174,8		174,0		173,2
			Cd _h (Absinken Heizen)		1,0				
		Bedin- gung C (7 °C TK/6 °C FK)	COP _d		6,74		6,70		6,83
			Pd _h	kW		4,6		4,7	
		Bedin- gung D (12 °C TK/11 °C FK)	PERd	%	269,6		268,0		273,2
			Cd _h (Absinken Heizen)		1,0				
		Tol (Tem- peratur- betriebs- grenze)	COP _d		8,54		8,65		8,82
			Pd _h	kW		5,4		5,5	
		Tbiv (bi- valente Tempera- tur)	PERd	%	341,6		346,0		352,8
			COP _d		2,73		2,71		2,52
	Nenn-Heizlei- stung Zusätz- heizung	Pd _h	kW	8,4		9,1		10,6	
		PERd	%	109,2		108,4		100,8	
	Allge- mein kalt Klima 35°C	TOL	°C			-10			
		WTOL	°C			35			
	Wasser- auslass kalt Klima 35°C	Jährlicher Ener- gieverbrauch η _s (Saisonale Effizienz Raum- heizen)	COP _d		3,01		2,99		2,72
			Pd _h	kW	9,2		9,8		11,4
	Bedin- gung A (-7 °C TK/-8 °C FK)	Prated bei -22°C Jährlicher Ener- gieverbrauch Q _{he} (Brennwert)	PERd	%	120,4		119,6		108,8
			Tbiv	°C	-8		-7		-8
	Bedin- gung B (2 °C TK/1 °C FK)	COP _d	Psup (bei Tdesign -10 °C)	kW	1,6		1,9		1,4
			η _s (Saisonale Effizienz Raum- heizen)	%	5,951		6,439		7,257
Bedin- gung C (7 °C TK/6 °C FK)	Prated bei -22°C Jährlicher Ener- gieverbrauch Q _{he} (Brennwert)	PERd	%	163		165		160	
		Pd _h	kW	10		11		12	
Bedin- gung D (12 °C TK/11 °C FK)	COP _d	Gj		21		23		26	
		PERd	%	3,81		3,58		3,48	
Bedin- gung A (-7 °C TK/-8 °C FK)	Cd _h (Absinken Heizen)	Pd _h	kW	6,2		7,0		7,5	
		PERd	%	152,4		143,2		139,2	
Bedin- gung B (2 °C TK/1 °C FK)	COP _d	Cd _h (Absinken Heizen)		1,0					
		Pd _h	kW	5,02		5,41		4,83	
Bedin- gung C (7 °C TK/6 °C FK)	Cd _h (Absinken Heizen)	PERd	%	200,8		216,4		193,2	
		COP _d		7,31		7,03		7,36	
Bedin- gung D (12 °C TK/11 °C FK)	Pd _h	Pd _h	kW	5,1		4,8		5,0	
		PERd	%	292,4		281,2		294,4	
Bedin- gung D (12 °C TK/11 °C FK)	Cd _h (Absinken Heizen)	Cd _h (Absinken Heizen)		1,0					
		COP _d		8,82		8,80		8,78	
Bedin- gung D (12 °C TK/11 °C FK)	Pd _h	Pd _h	kW	5,7		5,8		5,7	

2 Specifications

1 - 1 ERLA11-16DW1

2

Leistung und Leistungsaufnahme					EBSHB11P30D + ERLA11DW1	EBSHB11P50D + ERLA11DW1	EBSHB16P30D + ERLA14DW1	EBSHB16P50D + ERLA14DW1	EBSHB16P30D + ERLA16DW1	EBSHB16P50D + ERLA16DW1
Raumheizen	Wasser- auslass kaltes Klima 35°C	Bedin- gung D (12 °C TK/11 °C FK)	PERd	%	352,8		352,0		351,2	
		Tol (Tem- peratur- betriebs- grenze)	COPd		2,24		2,23		2,14	
			Pdh	kW	6,8		7,3		9,2	
			PERd	%	89,6		89,2		85,6	
			TOL	°C			-20			
			WTOL	°C			34			
		Bedingung G (-15 °C TK/-)	COPd		2,48		2,50		2,40	
			Pdh	kW	7,0		7,7		9,7	
			PERd	%	99,2		100,0		96,0	
		Tbiv (bi- valente Tempera- tur)	COPd		2,62		2,81		2,40	
			Pdh	kW	7,3		8,7		9,7	
			PERd	%	104,8		112,4		96,0	
			Tbiv	°C		-12			-15	
		Nenn-Heizlei- stung Zusatz- heizung	Psup (bei Tdesign -22°C)	kW	2,7		3,2		2,2	
		Wasser- auslass warmes Klima 35°C	Allge- mein	Jährlicher Ener- gieverbrauch	kWh	2.228		2.431		2.675
			ηs (Saisonale Effizienz Raum- heizen)	%	237		239		237	
			Prated bei 2°C	kW	10		11		12	
			Jährlicher Ener- gieverbrauch Qhe (Brennwert)	Gj	8		9		10	
	Bedin- gung B (2 °C TK/1 °C FK)	Cdh (Absinken Heizen)				1,0				
			COPd		3,64		3,51		3,30	
			Pdh	kW	9,8		11,0		11,9	
			PERd	%	145,6		140,4		132,0	
			Cdh (Absinken Heizen)				1,0			
			COPd		5,70		5,77		5,64	
			Pdh	kW	6,7		7,4		8,1	
			PERd	%	228,0		230,8		225,6	
			COPd		3,81		3,51		3,30	
			Pdh	kW	9,2		11,0		11,9	
			PERd	%	152,4		140,4		132,0	
			Tbiv	°C	3			2		
			Cdh (Absinken Heizen)				1,0			
			COPd		7,87			7,73		
			Pdh	kW			5,2			
		PERd	%	314,8			309,2			

(1)Bedingung 1: Kühlen: Ta 35°C - LWE 18°C (DT = 5°C); Heizen: Ta TK/FK 7°C/6°C - LWC 35°C (DT = 5°C) |
Bedingung 2: Kühlen: Ta 35°C - LWE 7 (DT = 5°C); Heizen: Ta TK/FK 7°C/6°C - LWC 45 (DT = 5°C)

Leistung und Leistungsaufnahme					EBSX11P30D + ERLA11DW1	EBSX11P50D + ERLA11DW1	EBSX16P30D + ERLA14DW1	EBSX16P50D + ERLA14DW1	EBSX16P30D + ERLA16DW1	EBSX16P50D + ERLA16DW1
Indoor unit					EBSX11P30DF	EBSX11P50DF	EBSX16P30DF	EBSX16P50DF	EBSX16P30DF	EBSX16P50DF
Outdoor unit					ERLA11DAW1		ERLA14DAW1		ERLA16DAW1	
Heizleistung	Nom.			kW	10,6 (1)		12,0 (1)		16,0 (1)	
Kühlleistung	Nom.			kW	11,2 (2)		12,9 (2)		13,6 (2)	
Leistungsauf- nahme	Heizen	Nom.			kW	2,19 (1)		2,46 (1)		3,53 (1)
	Kühlung	Nom.			kW	3,47 (2)		4,34 (2)		4,68 (2)
COP					4,83 (1)		4,87 (1)		4,53 (1)	
EER					3,22 (2)		2,98 (2)		2,91 (2)	
Pump	Type					Grundfos UPM3L K 20-75 CHBL AZA 3 RT		Grundfos UPML 20-105 CHBL 3H RT		
Wasserseitiger Wärmetauscher	Wasser- durch- fluss	Kühlung	Nom.	l/min	32,1 (2)		37,1 (2)		39,1 (2)	
		Heating	Nom.	l/min	30,3 (1)		34,4 (1)		45,9 (1)	

2 Specifications

1 - 1 ERLA11-16DW1

Leistung und Leistungsaufnahme			EBSX11P30D + ERLA11DW1	EBSX11P50D + ERLA11DW1	EBSX16P30D + ERLA14DW1	EBSX16P50D + ERLA14DW1	EBSX16P30D + ERLA16DW1	EBSX16P50D + ERLA16DW1	
General	Supplier/	Name and address	Daikin Europe N.V. - Zandvoordestraat 300, 8400 Oostende, Belgium						
	Manu- facturer details	Name oder Marke	Daikin Europe N.V.						
	Product descrip- tion	Luft-Wasser-Wärmepumpe		Ja					
		Sole-Wasser-Wärmepumpe		Nein					
		Wärmepumpenkombination Heizen		Ja					
		Niedertemperatur-Wärmepumpe		Nein					
		Integrierter Zusatzheizer		Nein					
	Wasser-Wasser-Wärmepumpe		Nein						
	LW(A) Schall- leistungs- pegel (gemäß EN 14825)	Indoor	dB(A)	44,7		49,0			
	LW(A) Schall- leistungs- pegel (gemäß EN14825)	Außen	dB(A)	62,0					
Sound condition Ecodesign and energy label			Schalleistung im Heizbetrieb, gemessen gemäß EN12102 unter den Bedingungen von EN14825						
Raumheizen allgemein	Luft-zu- Wasser- Gerät	Nenn-Luftstrom (außen)	m ³ /h	3.350		4.220		5.100	
	Sonstiges	Leistungsregelung		Inverter					
	Pck (Kurbelwannenheizbe- trieb)	kW		0,000					
	Poff (Modus AUS)	kW		0,023					
	Psb (Standby-Modus)	kW		0,023					
Pto (Thermostat AUS)	kW		0,023						
Warmwasserbe- reitung	Allgemein	Deklariertes Lastprofil		L	XL	L	XL	L	XL
		Funktion für feste Wasseraufheizung während Spitzenstunden		Nein					
	Durchschnittliches Klima	AEC (Jährlicher Stromverbrauch)	kWh	887	1.313	887	1.313	887	1.313
		COPdhw		2,75	3,10	2,75	3,10	2,75	3,10
		Aufwärmzeit		1h 39min	2h 34min	1h 39min	2h 34min	1h 39min	2h 34min
		Mischwasser bei 40 °C	l	196,0	242,0	196,0	242,0	196,0	242,0
		η _{wh} (water heating efficiency)	%	116	128	116	128	116	128
Qelec (Täglicher Stromverbrauch)	kWh	4,236	6,149	4,236	6,149	4,236	6,149		

2 Specifications

1 - 1 ERLA11-16DW1

2

Leistung und Leistungsaufnahme			EBSX11P30D + ERLA11DW1	EBSX11P50D + ERLA11DW1	EBSX16P30D + ERLA14DW1	EBSX16P50D + ERLA14DW1	EBSX16P30D + ERLA16DW1	EBSX16P50D + ERLA16DW1		
Warmwasserbereitung	Durchschnittliches Klima	Referenz-Warmwassertemperatur	°C	46,9	44,1	46,9	44,1	46,9	44,1	
		Standby-Leistungsaufnahme	W	35,6	31,4	35,6	31,4	35,6	31,4	
		Energieeffizienzklasse Wasserheizung		A+						
	Kaltes Klima	AEC (Jährlicher Stromverbrauch)	kWh	1.051	1.526	1.051	1.526	1.051	1.526	
		COPdhw		2,33	2,67	2,33	2,67	2,33	2,67	
		Aufwärmzeit		1h 57min	2h 31min	1h 57min	2h 31min	1h 57min	2h 31min	
		Mischwasser bei 40 °C	l	196,0	242,0	196,0	242,0	196,0	242,0	
		n _{wh} (water heating efficiency)	%	98	110	98	110	98	110	
		Qelec (Täglicher Stromverbrauch)	kWh	4,996	7,137	4,996	7,137	4,996	7,137	
		Referenz-Warmwassertemperatur	°C	46,9	44,1	46,9	44,1	46,9	44,1	
		Standby-Leistungsaufnahme	W	38,5	34,4	38,5	34,4	38,5	34,4	
		Warmes Klima	AEC (Jährlicher Stromverbrauch)	kWh	750	1.078	750	1.078	750	1.078
			COPdhw		3,24	3,76	3,24	3,76	3,24	3,76
			Aufwärmzeit		1h 45min	2h 49min	1h 45min	2h 49min	1h 45min	2h 49min
Mischwasser bei 40 °C	l		196,0	242,0	196,0	242,0	196,0	242,0		
n _{wh} (water heating efficiency)	%		137	155	137	155	137	155		
Qelec (Täglicher Stromverbrauch)	kWh		3,604	5,073	3,604	5,073	3,604	5,073		
Referenz-Warmwassertemperatur	°C		46,9	44,1	46,9	44,1	46,9	44,1		
Raumheizen	Wasserauslass 55 °C für durchschnittliches Klima	Allgemein	Jährlicher Energieverbrauch	kWh	6.312		6.962		7.392	
			n _s (Saisonale Effizienz Raumheizen)	%	128				131	
			Prated bei -10 °C	kW	10		11		12	
			Jährlicher Energieverbrauch Q _{he} (Brennwert)	Gj	23		25		27	
			SCOP		3,27		3,26		3,35	
			Saisonale Effizienzklasse Raumheizen		A++					
		Bedingung A (-7 °C TK/-8 °C FK)	Cdh (Absinken Heizen)		1,0					
			COPd		1,89		1,80		1,95	
			Pdh	kW	7,9		8,5		9,4	
		Bedingung B (2 °C TK/1 °C FK)	Cdh (Absinken Heizen)		1,0					
	COPd			3,25		3,28		3,27		
	Pdh		kW	5,4		6,2		6,9		
	Bedingung C (7 °C TK/6 °C FK)	Cdh (Absinken Heizen)		1,0						
		COPd		4,81		4,88		4,93		
		Pdh	kW	192,4		195,2		197,2		
		PERd	%	192,4		195,2		197,2		

2 Specifications

1 - 1 ERLA11-16DW1

Leistung und Leistungsaufnahme				EBSX11P30D + ERLA11DW1	EBSX11P50D + ERLA11DW1	EBSX16P30D + ERLA14DW1	EBSX16P50D + ERLA14DW1	EBSX16P30D + ERLA16DW1	EBSX16P50D + ERLA16DW1	
Raumheizen 	Wasser- auslass 55 °C für durch- schnitt- liches Klima	Bedin- gung D (12 °C TK/11 °C FK)	Cdh (Absinken Heizen)				1,0			
			COPd	6,41		6,58		6,60		
			Pdh kW			5,3				
			PERd %	256,4		263,2		264,0		
			Tol (Tem- peratur- betriebs- grenze)	COPd	1,68		1,76		1,50	
			Pdh kW	6,8		7,0		6,0		
			PERd %	67,2		70,4		60,0		
			TOL °C			-10				
			WTOL °C			55				
			Nenn-Heizlei- stung Zusatz- heizung	Psup (bei Tdesign -10 °C) kW	3,2		4,0		6,1	
			Tbiv (bi- valente Tempera- tur)	COPd	1,96		1,87		2,13	
			Pdh kW	8,2		8,9		10,1		
			PERd %	78,4		74,8		85,2		
			Tbiv °C			-5				
			Wasser- auslass kaltes Klima 55 °C	Allge- mein	Jährlicher Ener- gieverbrauch ηs (Saisonale Effizienz Raum- heizen)	kWh	8.031		8.974	
%	120					118		121		
Prated bei -22°C kW	10					11		12		
Jährlicher Ener- gieverbrauch Qhe (Brennwert) GJ	29					32		34		
Bedin- gung A (-7 °C TK/-8 °C FK)	Cdh (Absinken Heizen)							1,0		
		COPd				2,65		2,63		2,64
		Pdh kW				6,3		7,0		7,3
Bedin- gung B (2 °C TK/1 °C FK)	Cdh (Absinken Heizen)							1,0		
		COPd				4,12		3,96		3,98
		Pdh kW				3,9		4,4		4,5
Bedin- gung C (7 °C TK/6 °C FK)	Cdh (Absinken Heizen)				1,0					
		COPd	5,14		5,21		5,39			
		Pdh kW		4,5		4,6				
Bedin- gung D (12 °C TK/11 °C FK)	Cdh (Absinken Heizen)				1,0					
		COPd	6,88		6,62		6,26			
		Pdh kW		5,4		5,0				
Tol (Tem- peratur- betriebs- grenze)	PERd %		275,2		264,8		250,4			
		COPd	1,84		1,81		2,06			
		Pdh kW	7,5		8,0		9,7			
TOL °C	PERd %		73,6		72,4		82,4			
		TOL °C			-15					

2 Specifications

1 - 1 ERLA11-16DW1

2

Leistung und Leistungsaufnahme				EBSX11P30D + ERLA11DW1	EBSX11P50D + ERLA11DW1	EBSX16P30D + ERLA14DW1	EBSX16P50D + ERLA14DW1	EBSX16P30D + ERLA16DW1	EBSX16P50D + ERLA16DW1
Raumheizen	Wasser- auslass kaltes Klima 55 °C	Tol (Tem- peratur- betriebs- grenze)	WTOL °C	49					
	Bedingung G (-15 °C TK/-)	COPd		1,84		1,81		2,06	
		Pdh	kW	7,5		8,0		9,7	
		PERd	%	73,6		72,4		82,4	
	Tbiv (bi- valente Tempera- tur)	COPd		1,88		2,02		2,06	
		Pdh	kW	7,1		7,8		9,7	
		PERd	%	75,2		80,8		82,4	
		Tbiv	°C	-12		-11		-15	
	Nenn-Heizlei- stung Zusatz- heizung	Psup (bei Tdesign -22 °C)	kW	0,6		1,0		0,0	
Wasser- auslass warmes Klima 55 °C	Allge- mein	Jährlicher Ener- gieverbrauch	kWh	3.157		3.717		3.690	
		ηs (Saisonale Effizienz Raum- heizen)	%	166		171		172	
		Prated bei 2°C	kW	10			12,1		
		Jährlicher Ener- gieverbrauch Qhe (Brennwert)	Gj	11			13		
	Bedin- gung B (2 °C TK/1 °C FK)	Cdh (Absinken Heizen)		1,0					
		COPd		2,24		2,20		2,17	
		Pdh	kW	9,0		10,1		9,8	
		PERd	%	89,6		88,0		86,8	
	Bedin- gung C (7 °C TK/6 °C FK)	Cdh (Absinken Heizen)		1,0					
		COPd		3,74			3,83		
		Pdh	kW	6,2			7,6		
		PERd	%	149,6			153,2		
	Bedin- gung D (12 °C TK/11 °C FK)	Cdh (Absinken Heizen)		1,0					
		COPd		5,68			5,69		
		Pdh	kW			5,0			
		PERd	%	227,2			227,6		
	Tbiv (bi- valente Tempera- tur)	COPd		2,41		2,65		2,40	
		Pdh	kW	8,5		11,1		11,0	
		PERd	%	96,4		106,0		96,0	
		Tbiv	°C		4			3	
Wasser- auslass 35 °C für durch- schnitt- liches Klima	Allge- mein	Jährlicher Ener- gieverbrauch	kWh	4.378		4.851		5.293	
		ηs (Saisonale Effizienz Raum- heizen)	%	186			184		
		Prated bei -10 °C	kW	10		11		12	
		Jährlicher Ener- gieverbrauch Qhe (Brennwert)	Gj	16		17		19	
		SCOP		4,72			4,68		
		Saisonale Effizienzklasse Raumheizen		A+++					
	Bedingung A (-7 °C TK/- 8 °C FK)	COPd		3,03		2,99		2,87	
		Pdh	kW	9,2		9,8		11,2	

2 Specifications

1 - 1 ERLA11-16DW1

Leistung und Leistungsaufnahme					EBSX11P30D + ERLA11DW1	EBSX11P50D + ERLA11DW1	EBSX16P30D + ERLA14DW1	EBSX16P50D + ERLA14DW1	EBSX16P30D + ERLA16DW1	EBSX16P50D + ERLA16DW1
Raumheizen Wasserauslass 35°C für durchschnittliches Klima	Bedingung A (-7°C TK/-8°C FK)	PERd	%		121,2		119,6		114,8	
	Bedingung B (2°C TK/1°C FK)	Cdh (Absinken Heizen)					1,0			
		COPd			4,37		4,35		4,33	
		Pdh	kW		5,5		6,1		6,7	
		PERd	%		174,8		174,0		173,2	
	Bedingung C (7°C TK/6°C FK)	Cdh (Absinken Heizen)					1,0			
		COPd			6,74		6,70		6,83	
		Pdh	kW			4,6			4,7	
		PERd	%		269,6		268,0		273,2	
	Bedingung D (12°C TK/11°C FK)	Cdh (Absinken Heizen)					1,0			
		COPd			8,54		8,65		8,82	
		Pdh	kW			5,4			5,5	
		PERd	%		341,6		346,0		352,8	
	Tol (Temperaturbetriebsgrenze)	COPd			2,73		2,71		2,52	
		Pdh	kW		8,4		9,1		10,6	
		PERd	%		109,2		108,4		100,8	
		TOL	°C				-10			
		WTOL	°C				35			
	Tbiv (bivalente Temperatur)	COPd			3,01		2,99		2,72	
		Pdh	kW		9,2		9,8		11,4	
		PERd	%		120,4		119,6		108,8	
		Tbiv	°C		-8		-7		-8	
	Nenn-Heizleistung Zusatzheizung	Psup (bei Tdesign -10°C)	kW		1,6		1,9		1,4	
Wasserauslass kaltes Klima 35°C	Allgemein	Jährlicher Energieverbrauch	kWh		5.901		6.388		7.206	
		ηs (Saisonale Effizienz Raumheizen)	%		164		167		161	
		Prated bei -22°C	kW		10		11		12	
		Jährlicher Energieverbrauch Qhe (Brennwert)	Gj		21		23		26	
	Bedingung A (-7°C TK/-8°C FK)	COPd			3,81		3,58		3,48	
		Pdh	kW		6,2		7,0		7,5	
		PERd	%		152,4		143,2		139,2	
	Bedingung B (2°C TK/1°C FK)	Cdh (Absinken Heizen)					1,0			
		COPd			5,02		5,41		4,83	
		Pdh	kW		3,6		4,3		4,5	
	PERd	%		200,8		216,4		193,2		
Bedingung C (7°C TK/6°C FK)	Cdh (Absinken Heizen)					1,0				
	COPd			7,31		7,03		7,36		
	Pdh	kW		5,1		4,8		5,0		

2 Specifications

1 - 1 ERLA11-16DW1

2

Leistung und Leistungsaufnahme					EBSX11P30D + ERLA11DW1	EBSX11P50D + ERLA11DW1	EBSX16P30D + ERLA14DW1	EBSX16P50D + ERLA14DW1	EBSX16P30D + ERLA16DW1	EBSX16P50D + ERLA16DW1
Raumheizen	Wasser- auslass kaltes Klima 35°C	Bedin- gung C (7 °C TK/6 °C FK)	PERd	%	292,4		281,2		294,4	
		Bedin- gung D (12 °C TK/11 °C FK)	Cdh (Absinken Heizen)				1,0			
			COPd		8,82		8,80		8,78	
			Pdh	kW	5,7		5,8		5,7	
			PERd	%	352,8		352,0		351,2	
		Tol (Tem- peratur- betriebs- grenze)	COPd		2,24		2,23		2,14	
			Pdh	kW	6,8		7,3		9,2	
			PERd	%	89,6		89,2		85,6	
			TOL	°C			-20			
			WTOL	°C			34			
		Bedingung G (-15 °C TK/-)	COPd		2,48		2,50		2,40	
			Pdh	kW	7,0		7,7		9,7	
			PERd	%	99,2		100,0		96,0	
		Tbiv (bi- valente Tempera- tur)	COPd		2,62		2,81		2,40	
			Pdh	kW	7,3		8,7		9,7	
			PERd	%	104,8		112,4		96,0	
			Tbiv	°C			-12		-15	
		Nenn-Heizlei- stung Zusatz- heizung	Psup (bei Tdesign -22°C)	kW	2,7		3,2		2,2	
	Wasser- auslass warmes Klima 35°C	Allge- mein	Jährlicher Ener- gieverbrauch	kWh	2.126		2.330		2.573	
			ηs (Saisonale Effizienz Raum- heizen)	%	248		249		246	
			Prated bei 2°C	kW	10		11		12	
			Jährlicher Ener- gieverbrauch Qhe (Brennwert)	Gj		8			9	
		Bedin- gung B (2 °C TK/1 °C FK)	Cdh (Absinken Heizen)				1,0			
			COPd		3,64		3,51		3,30	
			Pdh	kW	9,8		11,0		11,9	
			PERd	%	145,6		140,4		132,0	
		Bedin- gung C (7 °C TK/6 °C FK)	Cdh (Absinken Heizen)				1,0			
			COPd		5,70		5,77		5,64	
			Pdh	kW	6,7		7,4		8,1	
			PERd	%	228,0		230,8		225,6	
		Tbiv (bi- valente Tempera- tur)	COPd		3,81		3,51		3,30	
			Pdh	kW	9,2		11,0		11,9	
			PERd	%	152,4		140,4		132,0	
			Tbiv	°C	3			2		
		Bedin- gung D (12 °C TK/11 °C FK)	Cdh (Absinken Heizen)				1,0			
			COPd		7,87			7,73		
			Pdh	kW			5,2			
Raumheizen	Wasser- auslass warmes Klima 35°C	Bedin- gung D (12 °C TK/11 °C FK)	PERd	%	314,8				309,2	

(1)Bedingung 1: Kühlen: Ta 35°C - LWE 18°C (DT = 5°C); Heizen: Ta TK/FK 7°C/6°C - LWC 35°C (DT = 5°C) |

(2)Bedingung 2: Kühlen: Ta 35°C - LWE 7 (DT = 5°C); Heizen: Ta TK/FK 7°C/6°C - LWC 45 (DT = 5°C)

Leistung und Leistungsaufnahme					EBSXB11P30D + ERLA11DW1	EBSXB11P50D + ERLA11DW1	EBSXB16P30D + ERLA14DW1	EBSXB16P50D + ERLA14DW1	EBSXB16P30D + ERLA16DW1	EBSXB16P50D + ERLA16DW1
Indoor unit					EBSXB11P30DF	EBSXB11P50DF	EBSXB16P30DF	EBSXB16P50DF	EBSXB16P30DF	EBSXB16P50DF
Outdoor unit					ERLA11DAW1		ERLA14DAW1		ERLA16DAW1	
Heizleistung	Nom.			kW	10,6 (1)		12,0 (1)		16,0 (1)	
Kühlleistung	Nom.			kW	11,2 (2)		12,9 (2)		13,6 (2)	
Leistungsauf- nahme	Heizen	Nom.			kW	2,19 (1)	2,46 (1)		3,53 (1)	
	Kühlung	Nom.			kW	3,47 (2)	4,34 (2)		4,68 (2)	
COP					4,83 (1)		4,87 (1)		4,53 (1)	
EER					3,22 (2)		2,98 (2)		2,91 (2)	
Pump	Type					Grundfos UPM3L K 20-75 CHBL AZA 3 RT		Grundfos UPML 20-105 CHBL 3H RT		

2 Specifications

1 - 1 ERLA11-16DW1

Leistung und Leistungsaufnahme					EBSXB11P30D + ERLA11DW1	EBSXB11P50D + ERLA11DW1	EBSXB16P30D + ERLA14DW1	EBSXB16P50D + ERLA14DW1	EBSXB16P30D + ERLA16DW1	EBSXB16P50D + ERLA16DW1	
Wasserseitiger Wärmetauscher	Kühlung Heating	Nom. Nom.	l/min l/min		32,1 (2)		37,1 (2)		39,1 (2)		
					30,3 (1)		34,4 (1)		45,9 (1)		
General	Supplier/	Name and address			Daikin Europe N.V. - Zandvoordestraat 300, 8400 Oostende, Belgium						
	Manu- facturer details	Name oder Marke			Daikin Europe N.V.						
	Product descrip- tion	Luft-Wasser-Wärmepumpe			Ja						
		Sole-Wasser-Wärmepumpe			Nein						
		Wärmepumpenkombination Heizen			Ja						
		Niedertemperatur-Wärmepumpe			Nein						
		Integrierter Zusatzheizter			Nein						
	Wasser-Wasser-Wärmepumpe			Nein							
	LW(A) Schall- leistungs- pegel (gemäß EN 14825)	Indoor		dB(A)	44,7		49,0				
LW(A) Schall- leistungspegel (gemäß EN14825)	Außen		dB(A)	62,0							
Sound condition Ecodesign and energy label				Schallleistung im Heizbetrieb, gemessen gemäß EN12102 unter den Bedingungen von EN14825							
Raumheizen allgemein	Luft-zu- Wasser- Gerät	Nenn-Luftstrom (außen)	m³/h	3.350		4.220		5.100			
	Sonstiges	Leistungsregelung			Inverter						
		Pck (Kurbelwannenheizbe- trieb)			kW 0,000						
		Poff (Modus AUS)			kW 0,023						
		Psb (Standby-Modus)			kW 0,023						
		Pto (Thermostat AUS)			kW 0,023						
Warmwasserbe- reitung	Allgemein	Deklariertes Lastprofil			L	XL	L	XL	L	XL	
		Funktion für feste Wasseraufheizung während Spitzenstunden			Nein						
	Durchschnittliches Klima	AEC (Jährlicher Stromverbrauch)			kWh	887	1.313	887	1.313	887	1.313
		COPdhw				2,75	3,10	2,75	3,10	2,75	3,10
		Aufwärmzeit				1h 39min	2h 34min	1h 39min	2h 34min	1h 39min	2h 34min
		Mischwasser bei 40 °C			l	196,0	242,0	196,0	242,0	196,0	242,0
		η _{wh} (water heating efficiency)			%	116	128	116	128	116	128
		Qelec (Täglicher Stromverbrauch)			kWh	4,236	6,149	4,236	6,149	4,236	6,149

2 Specifications

1 - 1 ERLA11-16DW1

2

Leistung und Leistungsaufnahme			EBSXB11P30D + ERLA11DW1	EBSXB11P50D + ERLA11DW1	EBSXB16P30D + ERLA14DW1	EBSXB16P50D + ERLA14DW1	EBSXB16P30D + ERLA16DW1	EBSXB16P50D + ERLA16DW1		
Warmwasserbereitung 	Durchschnittliches Klima	Referenz-Warmwassertemperatur	°C	46,9	44,1	46,9	44,1	46,9	44,1	
		Standby-Leistungsaufnahme	W	35,6	31,4	35,6	31,4	35,6	31,4	
		Energieeffizienzklasse Wasserheizung		A+						
	Kaltes Klima	AEC (Jährlicher Stromverbrauch)	kWh	1.051	1.526	1.051	1.526	1.051	1.526	
		COPdhw		2,33	2,67	2,33	2,67	2,33	2,67	
		Aufwärmzeit		1h 57min	2h 31min	1h 57min	2h 31min	1h 57min	2h 31min	
		Mischwasser bei 40 °C	l	196,0	242,0	196,0	242,0	196,0	242,0	
		n _{wh} (water heating efficiency)	%	98	110	98	110	98	110	
		Qelec (Täglicher Stromverbrauch)	kWh	4,996	7,137	4,996	7,137	4,996	7,137	
		Referenz-Warmwassertemperatur	°C	46,9	44,1	46,9	44,1	46,9	44,1	
	Warmes Klima	Standby-Leistungsaufnahme	W	38,5	34,4	38,5	34,4	38,5	34,4	
		AEC (Jährlicher Stromverbrauch)	kWh	750	1.078	750	1.078	750	1.078	
		COPdhw		3,24	3,76	3,24	3,76	3,24	3,76	
		Aufwärmzeit		1h 45min	2h 49min	1h 45min	2h 49min	1h 45min	2h 49min	
Mischwasser bei 40 °C		l	196,0	242,0	196,0	242,0	196,0	242,0		
n _{wh} (water heating efficiency)		%	137	155	137	155	137	155		
Qelec (Täglicher Stromverbrauch)		kWh	3,604	5,073	3,604	5,073	3,604	5,073		
Raumheizen 	Wasserauslass 55 °C für durchschnittliches Klima	Referenz-Warmwassertemperatur	°C	46,9	44,1	46,9	44,1	46,9	44,1	
		Standby-Leistungsaufnahme	W	34,5	30,5	34,5	30,5	34,5	30,5	
		Allgemein	Jährlicher Energieverbrauch	kWh	6.312		6.962		7.392	
			n _s (Saisonale Effizienz Raumheizen)	%	128				131	
			Prated bei -10 °C	kW	10		11		12	
			Jährlicher Energieverbrauch Q _{he} (Brennwert)	Gj	23		25		27	
			SCOP		3,27		3,26		3,35	
			Saisonale Effizienzklasse Raumheizen		A++					
		Bedingung A (-7 °C TK/-8 °C FK)	Cdh (Absinken Heizen)		1,0					
			COPd		1,89		1,80		1,95	
	Pdh		kW	7,9		8,5		9,4		
	Bedingung B (2 °C TK/1 °C FK)	PERd	%	75,6		72,0		78,0		
		Cdh (Absinken Heizen)		1,0						
		COPd		3,25		3,28		3,27		
Bedingung C (7 °C TK/6 °C FK)	Pdh	kW	5,4		6,2		6,9			
	PERd	%	130,0		131,2		130,8			
	Cdh (Absinken Heizen)		1,0							
	COPd		4,81		4,88		4,93			
	Pdh	kW	4,4		4,4		4,4			
	PERd	%	192,4		195,2		197,2			

2 Specifications

1 - 1 ERLA11-16DW1

Leistung und Leistungsaufnahme				EBSXB11P30D + ERLA11DW1	EBSXB11P50D + ERLA11DW1	EBSXB16P30D + ERLA14DW1	EBSXB16P50D + ERLA14DW1	EBSXB16P30D + ERLA16DW1	EBSXB16P50D + ERLA16DW1	
Raumheizen 	Wasser- auslass 55 °C für durch- schnitt- liches Klima	Bedin- gung D (12 °C TK/11 °C FK)	Cdh (Absinken Heizen)				1,0			
			COPd	6,41		6,58		6,60		
			Pdh kW			5,3				
			PERd %	256,4		263,2		264,0		
			Tol (Tem- peratur- betriebs- grenze)	COPd	1,68		1,76		1,50	
			Pdh kW	6,8		7,0		6,0		
			PERd %	67,2		70,4		60,0		
			TOL °C			-10				
			WTOL °C			55				
			Nenn-Heizlei- stung Zusatz- heizung	Psup (bei Tdesign -10 °C) kW	3,2		4,0		6,1	
			Tbiv (bi- valente Tempera- tur)	COPd	1,96		1,87		2,13	
			Pdh kW	8,2		8,9		10,1		
			PERd %	78,4		74,8		85,2		
			Tbiv °C			-5				
			Wasser- auslass kaltes Klima 55 °C	Allge- mein	Jährlicher Ener- gieverbrauch ηs (Saisonale Effizienz Raum- heizen)	kWh	8.031		8.974	
%	120					118		121		
Prated bei -22°C kW	10					11		12		
Jährlicher Ener- gieverbrauch Qhe (Brennwert) GJ	29					32		34		
Bedin- gung A (-7 °C TK/-8 °C FK)	Cdh (Absinken Heizen)							1,0		
		COPd				2,65		2,63		2,64
		Pdh kW				6,3		7,0		7,3
PERd %	106,0					105,2		105,6		
Bedin- gung B (2 °C TK/1 °C FK)	Cdh (Absinken Heizen)							1,0		
		COPd				4,12		3,96		3,98
		Pdh kW	3,9		4,4		4,5			
PERd %	164,8		158,4		159,2					
Bedin- gung C (7 °C TK/6 °C FK)	Cdh (Absinken Heizen)				1,0					
		COPd	5,14		5,21		5,39			
		Pdh kW		4,5		4,6				
PERd %	205,6		208,4		215,6					
Bedin- gung D (12 °C TK/11 °C FK)	COPd		6,88		6,62		6,26			
		Pdh kW		5,4		5,0				
		PERd %	275,2		264,8		250,4			
Tol (Tem- peratur- betriebs- grenze)	COPd		1,84		1,81		2,06			
		Pdh kW	7,5		8,0		9,7			
		PERd %	73,6		72,4		82,4			
		TOL °C			-15					

2 Specifications

1 - 1 ERLA11-16DW1

2

Leistung und Leistungsaufnahme				EBSXB11P30D + ERLA11DW1	EBSXB11P50D + ERLA11DW1	EBSXB16P30D + ERLA14DW1	EBSXB16P50D + ERLA14DW1	EBSXB16P30D + ERLA16DW1	EBSXB16P50D + ERLA16DW1
Raumheizen	Wasser- auslass kaltes Klima 55 °C	Tol (Tem- peratur- betriebs- grenze)	WTOL °C	49					
	Bedingung G (-15 °C TK/-)	COPd		1,84		1,81		2,06	
		Pdh	kW	7,5		8,0		9,7	
		PERd	%	73,6		72,4		82,4	
	Tbiv (bi- valente Tempera- tur)	COPd		1,88		2,02		2,06	
		Pdh	kW	7,1		7,8		9,7	
		PERd	%	75,2		80,8		82,4	
		Tbiv	°C	-12		-11		-15	
	Nenn-Heizlei- stung Zusatz- heizung	Psup (bei Tdesign -22 °C)	kW	0,6		1,0		0,0	
Wasser- auslass warmes Klima 55 °C	Allge- mein	Jährlicher Ener- gieverbrauch	kWh	3.157		3.717		3.690	
		ηs (Saisonale Effizienz Raum- heizen)	%	166		171		172	
		Prated bei 2 °C	kW	10			12,1		
		Jährlicher Ener- gieverbrauch Qhe (Brennwert)	Gj	11			13		
	Bedin- gung B (2 °C TK/1 °C FK)	Cdh (Absinken Heizen)				1,0			
		COPd		2,24		2,20		2,17	
		Pdh	kW	9,0		10,1		9,8	
		PERd	%	89,6		88,0		86,8	
	Bedin- gung C (7 °C TK/6 °C FK)	Cdh (Absinken Heizen)				1,0			
		COPd		3,74			3,83		
		Pdh	kW	6,2			7,6		
		PERd	%	149,6			153,2		
	Bedin- gung D (12 °C TK/11 °C FK)	Cdh (Absinken Heizen)				1,0			
		COPd		5,68			5,69		
		Pdh	kW			5,0			
		PERd	%	227,2			227,6		
	Tbiv (bi- valente Tempera- tur)	COPd		2,41		2,65		2,40	
		Pdh	kW	8,5		11,1		11,0	
		PERd	%	96,4		106,0		96,0	
		Tbiv	°C		4			3	
Wasser- auslass 35 °C für durch- schnitt- liches Klima	Allge- mein	Jährlicher Ener- gieverbrauch	kWh	4.378		4.851		5.293	
		ηs (Saisonale Effizienz Raum- heizen)	%	186			184		
		Prated bei -10 °C	kW	10		11		12	
		Jährlicher Ener- gieverbrauch Qhe (Brennwert)	Gj	16		17		19	
		SCOP		4,72			4,68		
		Saisonale Effizienzklasse Raumheizen				A+++			
	Bedingung A (-7 °C TK/- 8 °C FK)	COPd		3,03		2,99		2,87	
		Pdh	kW	9,2		9,8		11,2	

2 Specifications

1 - 1 ERLA11-16DW1

Leistung und Leistungsaufnahme				EBSXB11P30D + ERLA11DW1	EBSXB11P50D + ERLA11DW1	EBSXB16P30D + ERLA14DW1	EBSXB16P50D + ERLA14DW1	EBSXB16P30D + ERLA16DW1	EBSXB16P50D + ERLA16DW1
Raumheizen Wasserauslass 35°C für durchschnittliches Klima	Bedingung A (-7 °C TK/-8 °C FK)	PERd	%	121,2		119,6		114,8	
	Bedingung B (2 °C TK/1 °C FK)	Cdh (Absinken Heizen)				1,0			
		COPd			4,37		4,35		4,33
		Pdh	kW		5,5		6,1		6,7
		PERd	%		174,8		174,0		173,2
	Bedingung C (7 °C TK/6 °C FK)	Cdh (Absinken Heizen)				1,0			
		COPd			6,74		6,70		6,83
		Pdh	kW			4,6			4,7
		PERd	%		269,6		268,0		273,2
	Bedingung D (12 °C TK/11 °C FK)	Cdh (Absinken Heizen)				1,0			
		COPd			8,54		8,65		8,82
		Pdh	kW			5,4			5,5
		PERd	%		341,6		346,0		352,8
	Tol (Temperaturbetriebsgrenze)	COPd			2,73		2,71		2,52
		Pdh	kW		8,4		9,1		10,6
		PERd	%		109,2		108,4		100,8
		TOL	°C				-10		
		WTOL	°C				35		
	Tbiv (bivalente Temperatur)	COPd			3,01		2,99		2,72
		Pdh	kW		9,2		9,8		11,4
PERd		%		120,4		119,6		108,8	
Tbiv		°C		-8		-7		-8	
Nenn-Heizleistung Zusatzheizung	Psup (bei Tdesign -10 °C)	kW		1,6		1,9		1,4	
Wasserauslass kaltes Klima 35°C	Allgemein	Jährlicher Energieverbrauch	kWh	5.901		6.388		7.206	
		ηs (Saisonale Effizienz Raumheizen)	%	164		167		161	
		Prated bei -22°C	kW	10		11		12	
		Jährlicher Energieverbrauch Qhe (Brennwert)	Gj	21		23		26	
	Bedingung A (-7 °C TK/-8 °C FK)	COPd		3,81		3,58		3,48	
		Pdh	kW	6,2		7,0		7,5	
		PERd	%	152,4		143,2		139,2	
	Bedingung B (2 °C TK/1 °C FK)	Cdh (Absinken Heizen)				1,0			
		COPd		5,02		5,41		4,83	
		Pdh	kW	3,6		4,3		4,5	
Bedingung C (7 °C TK/6 °C FK)	Cdh (Absinken Heizen)				1,0				
	COPd		7,31		7,03		7,36		
	Pdh	kW	5,1		4,8		5,0		

2 Specifications

1 - 1 ERLA11-16DW1

2

Leistung und Leistungsaufnahme					EBSXB11P30D + ERLA11DW1	EBSXB11P50D + ERLA11DW1	EBSXB16P30D + ERLA14DW1	EBSXB16P50D + ERLA14DW1	EBSXB16P30D + ERLA16DW1	EBSXB16P50D + ERLA16DW1	
Raumheizen	Wasser- auslass kaltes Klima 35°C	Bedin- gung C (7 °C TK/6 °C FK)	PERd	%	292,4		281,2		294,4		
			Cdh (Absinken Heizen)				1,0				
		Bedin- gung D (12 °C TK/11 °C FK)	COPd		8,82		8,80		8,78		
			Pdh	kW	5,7		5,8		5,7		
		Tol (Tem- peratur- betriebs- grenze)	PERd	%	352,8		352,0		351,2		
			COPd		2,24		2,23		2,14		
		WTOL	Pdh	kW	6,8		7,3		9,2		
			PERd	%	89,6		89,2		85,6		
		Bedingung G (-15 °C TK/-)	TOL	°C			-20				
			WTOL	°C			34				
	Tbiv (bi- valente Tempera- tur)	COPd		2,48		2,50		2,40			
		Pdh	kW	7,0		7,7		9,7			
	Nenn-Heizlei- stung Zusatz- heizung	PERd	%	99,2		100,0		96,0			
		COPd		2,62		2,81		2,40			
	Allgemein	Pdh	kW	7,3		8,7		9,7			
		PERd	%	104,8		112,4		96,0			
	Jährlicher Ener- gieverbrauch	Tbiv	°C			-12		-15			
		Psup (bei Tdesign -22°C)	kW	2,7		3,2		2,2			
	Jährlicher Ener- gieverbrauch Raum- heizen)	Qhe	kWh	2.126		2.330		2.573			
		ηs (Saisonale Effizienz Raum- heizen)	%	248		249		246			
Jährlicher Ener- gieverbrauch Qhe (Brennwert)	Prated bei 2°C	kW	10		11		12				
	Qhe	Gj		8		9					
Bedin- gung B (2 °C TK/1 °C FK)	Cdh (Absinken Heizen)				1,0						
	COPd		3,64		3,51		3,30				
Bedin- gung C (7 °C TK/6 °C FK)	Pdh	kW	9,8		11,0		11,9				
	PERd	%	145,6		140,4		132,0				
Tbiv (bi- valente Tempera- tur)	Cdh (Absinken Heizen)				1,0						
	COPd		5,70		5,77		5,64				
Bedin- gung D (12 °C TK/11 °C FK)	Pdh	kW	6,7		7,4		8,1				
	PERd	%	228,0		230,8		225,6				
Tbiv (bi- valente Tempera- tur)	COPd		3,81		3,51		3,30				
	Pdh	kW	9,2		11,0		11,9				
Bedin- gung E (18 °C TK/8 °C FK)	PERd	%	152,4		140,4		132,0				
	Tbiv	°C	3			2					
Bedin- gung F (15 °C TK/5 °C FK)	Cdh (Absinken Heizen)				1,0						
	COPd		7,87			7,73					
Raumheizen	Wasser- auslass warmes Klima 35°C	Bedin- gung D (12 °C TK/11 °C FK)	PERd	%	314,8		309,2				

(1) Bedingung 1: Kühlen: Ta 35°C - LWE 18°C (DT = 5°C); Heizen: Ta TK/FK 7°C/6°C - LWC 35°C (DT = 5°C) |

(2) Bedingung 2: Kühlen: Ta 35°C - LWE 7 (DT = 5°C); Heizen: Ta TK/FK 7°C/6°C - LWC 45 (DT = 5°C)

Technical Specifications			ERLA11DW1	ERLA14DW1	ERLA16DW1
Gehäuse	Farbe		Elfenbeinweiß		
	Material		Polyesterlackiertes galvanisiertes Stahlblech		
Abmessungen	Unit	Höhe	mm	870	
		Width	mm	1.100	
		Depth	mm	460	
	Versand- paket	Höhe	mm	1.118	
		Breite	mm	1.207	
Gewicht	Tiefe	mm	682		
	Gerät	kg	101		
Verpackung	Versandpaket	kg	120		
	Material		Karton, Holz + umweltverträgliche Materialien		
	Gewicht	kg	18		

2 Specifications

1 - 1 ERLA11-16DW1

Technical Specifications				ERLA11DW1	ERLA14DW1	ERLA16DW1	
Wärmetauscher	Länge			mm			
	Reihen	Anzahl		1,195			
	Lamellenabstand			mm			
	Durchgänge	Anzahl		1,40			
	Stirnfläche			m ²			
	Stufen	Anzahl		0,950 / 0,970 / 1,00			
	Leerrohr-Plattenblende	Anzahl		38			
	Rohrtyp			2			
	Lamelle	Typ		ø7 Hi-XSL			
		Schutzbehandlung		WF Lamelle			
Ventilator			Korrosionsschutz-Behandlung (PE)				
	Typ		Flügelventilator				
	Anzahl		1				
	Luftstromvolumen	Heizen	Hoch	m ³ /min	55,8	70,4	85,0
		Kühlung	Hoch	m ³ /min	70,4		85,0
Ventilatormotor	Discharge direction		Horizontal				
	Anzahl		1				
	Modell		Bürstenloser Gleichstrommotor				
	Ausgang		W				
	Antrieb		Direktantrieb				
	Drehzahl	Stufen			8		
	Heizen	Nom.	rpm	450	550	650	
	Kühlung	Nom.	rpm		650		
Verdichter	Anzahl		1				
	Model		2Y350BPAY1P#C				
Verdichter	Type		Vollhermetischer Swing-Inverter-Verdichter				
	Startmethode		Invertergeregelt				
PED	Kategorie		Kategorie II				
Betriebsbereich	Heizen	Min.	°CDB		-25,0		
		Max.	°CDB		25 (1) / 35 (1)		
	Kühlung	Min.	°CDB		10		
		Max.	°CDB		43		
	Warmwasser	Max.	°CDB		25 (1) / 35 (1)		
		Min.	°CDB		-25		
PED	Kritisches Teil	Bezeichnung		Flüssigkeitsabscheider			
		Ps * V	Bar*I	159			
Schallleistungspegel	Heizen	Nom.		dBA			
				62,0 (2)			
Schalldruckpegel	Heizen	Nom.		dBA			
				48,0 (2)			
Kältemittel	Typ		R-32				
	GWP		675,0				
	Füllmenge		TCO2Eq		2,57		
	Füllmenge		kg		3,80		
	Control		Elektronisches Expansionsventil				
	Kreisläufe		Anzahl		1		
Refrigerant oil	Type		FW68DA				
	Füllmenge		l		1,4		
Rohrleitungsanschlüsse	Flüssigkeit	Anzahl		1			
		Typ		Bördelverbindung			
		AD		mm			
	Gas	Anzahl		1			
		Typ		Bördelverbindung			
		OD		mm			
	Ableitung	Anzahl		8			
		Typ		Durchbruch			
		OD		mm			
	Leitungslänge	Max.	AG – IG		m		
			m				
		System	Unbefüllt	m			
Hochdruckseite	Auslegungsdruck		bar				
	Zusätzliche Kältemittelfüllmenge		kg/m		0,05 (für Rohrleitungslängen über 10m)		
	Niveauunterschied	IG - AG	Max.	m			
			30,0				
Wärmeisolierung		Sowohl Flüssigkeits- als auch Gasleitungen					
Regelung des Abtaubetriebs		Fühler für Außen-Wärmetauschertertemperatur					
Leistungsregelung Verfahren		Variabel (Inverter)					

2 Specifications

1 - 1 ERLA11-16DW1

2

Technical Specifications			ERLA11DW1	ERLA14DW1	ERLA16DW1
Schutzvorrichtungen	Element	01		Hochdruckschalter	
		02		Niederdruckschalter	
		03		Überlastschutz für Ventilatormotor	
		04		Sicherung	
		05		Thermoschutz für Verdichtermotor	

Electrical Specifications				ERLA11DW1	ERLA14DW1	ERLA16DW1
Spannungsversorgung	Bezeichnung				W1	
	Phase				3~	
	Frequenz			Hz	50	
	Spannung			V	400	
	Spannungsbereich	Min.	%		-10	
Max.		%		10		
Current	Maximaler Betriebsstrom	Heizen	A	14,0		
		Kühlung	A	14,0		
	Recommended fuses			A	16	
Wiring connections	For power supply	Quantity		5		
		Remark	Wählen Sie Durchmesser und Typ entsprechend der örtlichen Gesetze und Bestimmungen aus			
	For connection with indoor	Anzahl		4		
		Remark		1,5mm ²		
IP-klasse	IP			IPX4		

(1) Weitere Informationen in der Betriebsbereichszeichnung.]

(2) Mit einem Druckabfall von 10 kPa in dem Heizsystem bei einer Temperatur des Auslasswassers von 47–55 °C in einem Raum mit einer Umgebungstemperatur von 20 °C (TK/FK 7 °C/6 °C) gemessen.

3 Kombinationstabelle

3 - 1 Tabelle der Kombinationen

ERLA11-16DV3
ERLA11-16DW1
Kombinationstabelle

	Beschreibung	ERLA11DAV3	ERLA14DAV3	ERLA16DAV3
EBBH11DF*	Innengerät - nur Heizen	o	---	---
EBBX11DF*	Innengerät für Heiz- und Kühlbetrieb	o	---	---
EBBH16DF*	Innengerät - nur Heizen	---	o	o
EBBX16DF*	Innengerät für Heiz- und Kühlbetrieb	---	o	o

	Beschreibung	ERLA11DAW1	ERLA14DAW1	ERLA16DAW1
EBBH11DF*	Innengerät - nur Heizen	o	---	---
EBBX11DF*	Innengerät für Heiz- und Kühlbetrieb	o	---	---
EBBH16DF*	Innengerät - nur Heizen	---	o	o
EBBX16DF*	Innengerät für Heiz- und Kühlbetrieb	---	o	o

	Beschreibung	ERLA11DAV3/W1	ERLA14DAV3/W1	ERLA16DAV3/W1
EBVH11S(18/23)DJ*	Innengerät - nur Heizen	o	-	-
EBVX11S(18/23)DJ*	Innengerät für Heiz- und Kühlbetrieb	o	-	-
EBVH16S(18/23)DJ*	Innengerät - nur Heizen	-	o	o
EBVX16S(18/23)DJ*	Innengerät für Heiz- und Kühlbetrieb	-	o	o
EBVZ16S(18/23)DJ*	(Integrierte Bizone)	o	o	o
EBVH16SU(18/23)DJ6V	Nur-Heizen-Innengerät für UK	o	o	o

Bemerkung

Andere Kombinationen als die in dieser Kombinationstabelle angegebenen sind nicht zulässig.

3D136861

4 Leistungsdiagramme

4 - 1 Kühlleistungsdiagramme

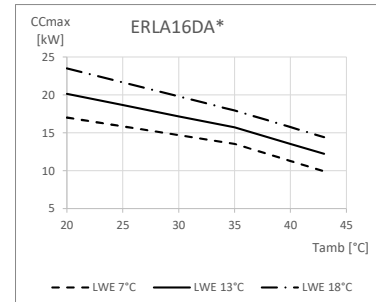
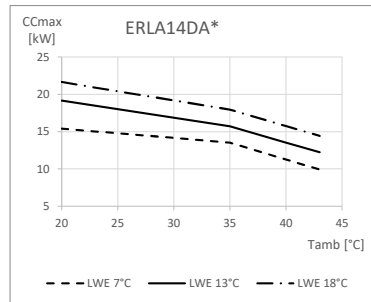
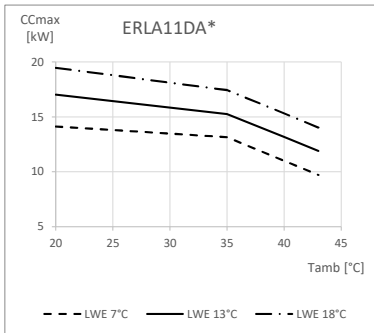
ERLA11-16DV3
ERLA11-16DW1 Maximale Kühlleistung

Symbole

CC_{max} Kühlleistung bei maximaler Betriebsfrequenz, gemessen gemäß Standard EN 14511.

LWE Vorlauftemperatur beim Verdampfer [°C]

Tamb Umgebungstemperatur [°C DB]

Bedingungen

Kühlleistung

Die Leistung ist gemessen gemäß Standard EN 14511 und gültig für kaltes Wasser im Bereich $\Delta T = 3 \sim 8^\circ\text{C}$.

Hinweise

Die Leistung und Leistungsaufnahme sind gültig für V3 Modelle bei 230V und für W1 Modelle bei 400V.

Die Leistung und die Leistungsaufnahme gelten für maximalen Betrieb.

4D137188

4 Leistungsdiagramme

4 - 2 Heizleistungsdiagramme

ERLA11-16DV3
ERLA11-16DW1

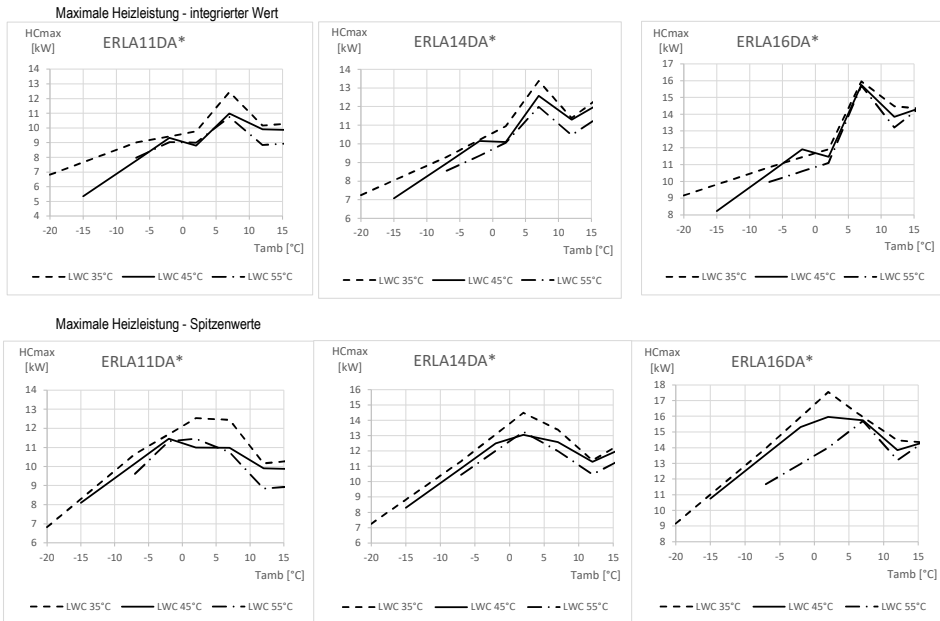

Symbole

HC_{max} Heizleistung bei maximaler Last, gemessen gemäß Standard EN 14511
LWC Vorlauftemperatur beim Verflüssiger [°C]

Tamb Umgebungstemperatur [°C DB]

Bedingungen

Heizleistung
Die Leistung ist gemessen gemäß Standard EN 14511 und gültig für warmes Wasser im Bereich ΔT = 3-8°C.

Hinweise

Die Leistung und Leistungsaufnahme sind gültig für V3 Modelle bei 230V und für W1 Modelle bei 400V.
Die Leistung und die Leistungsaufnahme gelten für maximalen Betrieb.

4D137448

4 Leistungsdiagramme

4 - 3 Heizleistungsdiagramme – Modus „Leisebetrieb“

ERLA11-16DV3
ERLA11-16DW1

4

Maximale Heizleistung - integrierter Wert

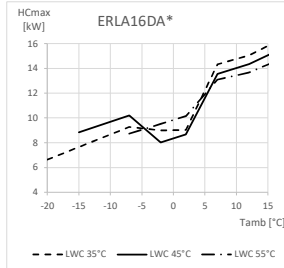
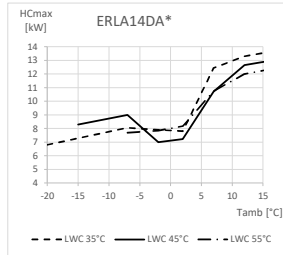
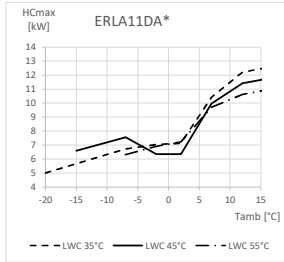

Maximale Heizleistung - Spitzenwerte

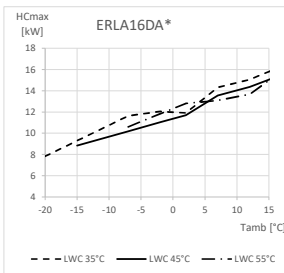
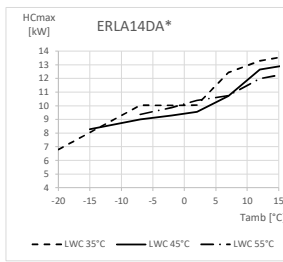
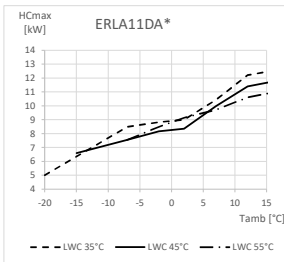

Symbole

- HC_{max} Heizleistung bei maximaler Last, gemessen gemäß Standard EN 14511
- LWC Vorlauftemperatur beim Verflüssiger [°C]
- Tamb Umgebungstemperatur [°C DB]

Bedingungen

- Heizleistung
- Die Leistung ist gemessen gemäß Standard EN 14511 und gültig für warmes Wasser im Bereich $\Delta T = 3^{\circ}\text{--}8^{\circ}\text{C}$.

Hinweise

- Die Leistung und Leistungsaufnahme sind gültig für V3 Modelle bei 230V und für W1 Modelle bei 400V.
- Die Leistung und die Leistungsaufnahme gelten für maximalen Betrieb.

4D137449

5 Leistungstabellen

5 - 1 Zertifizierungsprogramme

ERLA11-16DV3 ERLA11-16DW1

Nenndaten für Zertifizierungsprogramme - Heizbetrieb

Tamb [°C]	EWC [°C]	LWC [°C]	ERLA11DAV3		ERLA14DAV3		ERLA16DAV3		ERLA11DAW1		ERLA14DAW1		ERLA16DAW1		Verwendet für:
			HC [kW]	COP [-]	HC [kW]	COP [-]	HC [kW]	COP [-]	HC [kW]	COP [-]	HC [kW]	COP [-]	HC [kW]	COP [-]	
10/9	30	35	9,20	5,32	9,20	5,32	9,20	5,32	9,20	5,32	9,20	5,32	9,20	5,32	BAFA
7/6	30	35	10,56	4,83	12,00	4,87	16,00	4,53	10,56	4,83	12,00	4,87	16,00	4,53	Keymark, EHPA, BAFA, GET
2/1	(30)	35	9,00	3,65	10,80	3,50	12,00	3,30	9,00	3,65	10,80	3,50	12,00	3,30	EHPA, GET
2/1	(30)	35	6,29	4,01	6,29	4,01	6,29	4,01	6,29	4,01	6,29	4,01	6,29	4,01	BAFA
-7/-8	(30)	35	8,75	2,92	9,30	2,86	10,60	2,70	8,75	2,92	10,50	3,00	12,30	2,87	EHPA, BAFA, GET
7/6	40	45	9,82	3,66	12,45	3,64	16,00	3,51	9,82	3,66	12,45	3,64	16,00	3,51	EHPA
-2/-3	(40)	45	9,32	2,57	10,15	2,58	11,91	2,42	9,32	2,57	10,15	2,58	11,91	2,42	MCS
-7/-8	(40)	45	8,72	2,35	8,98	2,29	10,49	2,10	8,72	2,35	8,98	2,29	10,49	2,10	EHPA
7/6	47	55	10,64	2,94	11,87	2,89	15,63	2,75	10,64	2,94	11,87	2,89	15,63	2,75	Keymark, EHPA, GET
-7/-8	47	55	7,89	1,82	8,47	1,82	8,87	1,78	7,89	1,82	8,47	1,82	8,87	1,78	GET, EHPA

Nenndaten für Zertifizierungsprogramme - Kühlbetrieb

Nennkühlleistung

Tamb [°C]	EWE [°C]	LWE [°C]	ERLA11DA(V3/W1)		ERLA14DA(V3/W1)		ERLA16DA(V3/W1)		Verwendet für:
			CC [kW]	EER [-]	CC [kW]	EER [-]	CC [kW]	EER [-]	
35	23	18	11,85	4,7	13,18	4,61	15,72	4,11	Allgemeines DACI
35	12	7	11,18	3,22	12,92	2,98	13,63	2,91	Keymark DAPT

Symbole

HC Heizkapazität gemessen gemäß EN 14511
 CC Kühlleistung, gemessen gemäß EN 14511.
 COP/EEF Leistungskoeffizient/Energieeffizienzverhältnis gemäß EN 14511.

EWC Wassertemperatur am Eintritt des Verflüssigers [°C]
 LWC Vorlauftemperatur beim Verflüssiger [°C]
 EWE Wassertemperatur am Eintritt des Verdampfers [°C]
 LWE Vorlauftemperatur beim Verdampfer [°C]
 Tamb Umgebungstemperatur [°C] DB/WB
 Pdes Nennleistungswert bei nominaler Temperatur [kW]
 SEER Saisonenergieeffizienz-Verhältnis laut EN14825
 η_{s,c} Raumkühlung-Saisoneffizienz laut EN14825

Jahreszeitliche Daten - Kühlen

LWE 7°C

 Niedrige Temperatur
Anwendung

	ERLA11DA(V3/W1)	ERLA14DA(V3/W1)	ERLA16DA(V3/W1)
SEER [-]	5,92	5,89	5,76
η _{s,c} [-]	234	233	227
Q _{ce} [kWh/annum]	1116	1314	1417

 Q_{ce} Jahresenergieverbrauch für Kühlung laut EN14825

Nenndaten für Zertifizierungsprogramme - Standby-Stromverbrauch

		ERLA(11/14/16)DA(V3/W1)	Verwendet für:
Zugeführte Leistung im Standby	[W]	23	Taux

3D136699A

ERLA11-16DV3 ERLA11-16DW1

Nenndaten für Zertifizierungsprogramme - Brauchwasserleistung

Outdoor unit Brauchwasserspeicher Entnahmemenge	ERLA(11/14/16)DAV3		ERLA(11/14/16)DAW1	
	EBV(H/X/Z)(11/16)S18DJ(6V/9W) L	EBV(H/X/Z)(11/16)S(U)23DJ(6V/9W) XL	EBV(H/X/Z)(11/16)S18DJ(6V/9W) L	EBV(H/X/Z)(11/16)S(U)23DJ(6V/9W) XL
Anwendung	Durchschnittsklima (nominale Temperatur: 7°C)			
COP _{DHW} []	2,73	2,63	2,77	2,64
η _{wh} [%]	115,6%	108,7%	116,4%	109,0%
AEC [kWh]	886	1542	879	1537
Anwendung	Kälteres Klima (nominale Temperatur: 2°C)			
COP _{DHW} []	2,24	2,08	2,26	2,09
η _{wh} [%]	94,2%	85,3%	94,6%	85,5%
AEC [kWh]	1087	1963	1082	1959
Anwendung	Wärmeres Klima (nominale Temperatur: 14°C)			
COP _{DHW} []	3,26	3,00	3,32	3,02
η _{wh} [%]	138,8%	124,1%	139,8%	124,5%
AEC [kWh]	737	1349	732	1345

Indoor Unit Outdoor Unit Entnahmemenge	EBS(X/H)(B-)(11/16)P30DF		EBS(X/H)(B-)(11/16)P50DF	
	ERLA(11/14/16)DAV3 L	ERLA(11/14/16)DAW1 XL	ERLA(11/14/16)DAV3 L	ERLA(11/14/16)DAW1 XL
Anwendung	Durchschnittsklima (nominale Temperatur: 7°C)			
COP _{DHW} []	2,73	2,75	3,05	3,1
η _{wh} [%]	115%	116%	126%	128%
AEC [kWh]	890	887	1329	1313
Anwendung	Kälteres Klima (nominale Temperatur: 2°C)			
COP _{DHW} []	2,32	2,33	2,63	2,67
η _{wh} [%]	97%	98%	109%	110%
AEC [kWh]	1053	1051	1542	1526
Anwendung	Wärmeres Klima (nominale Temperatur: 14°C)			
COP _{DHW} []	3,2	3,24	3,68	3,76
η _{wh} [%]	136%	137%	153%	155%
AEC [kWh]	753	750	1094	1078

3D136699A

6 Abmessungszeichnungen

6 - 1 Abmessungszeichnungen

6

ERLA11-16DV3
ERLA11-16DW1

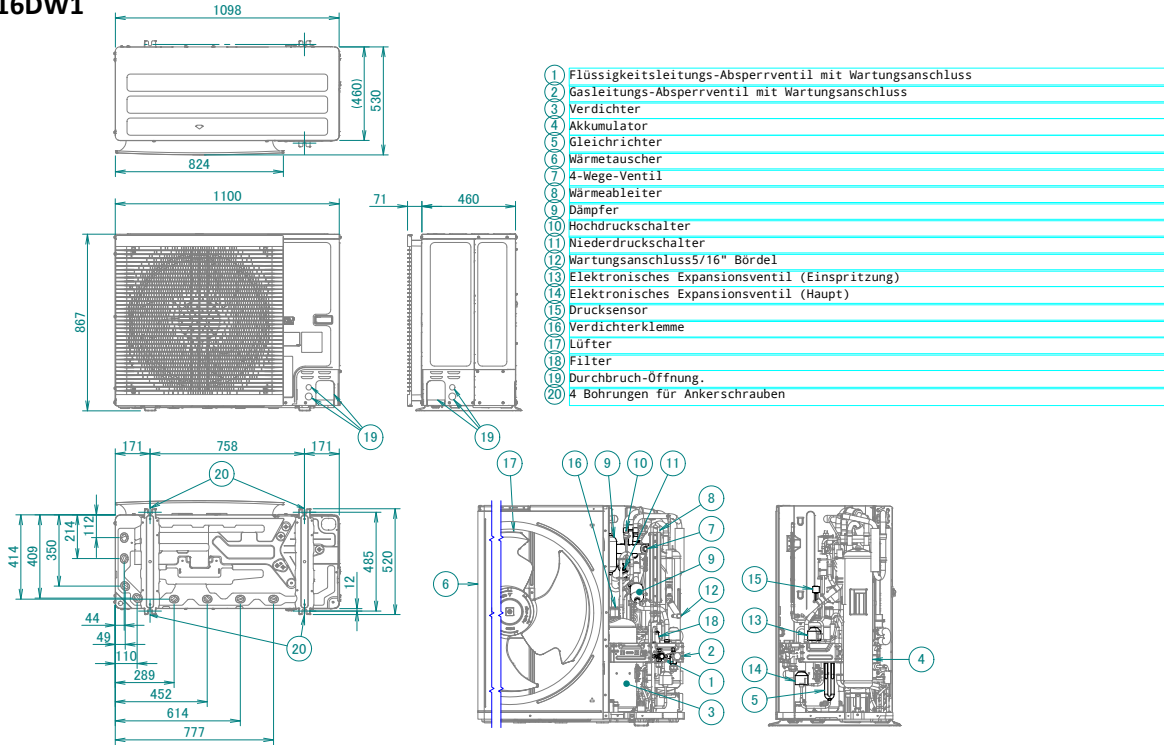

3D136425

7 Masseschwerpunkt

7-1 Massenschwerpunkt

ERLA11-16DV3
ERLA11-16DW1

3~

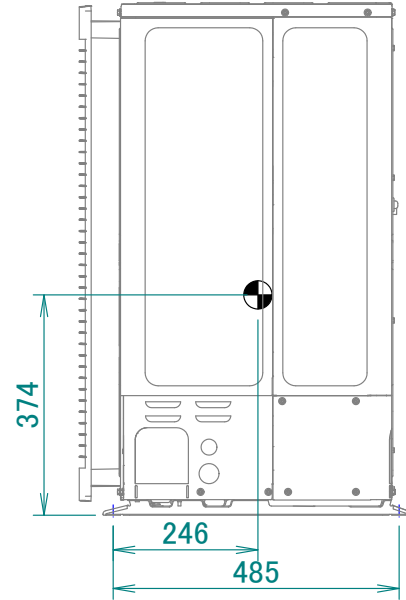
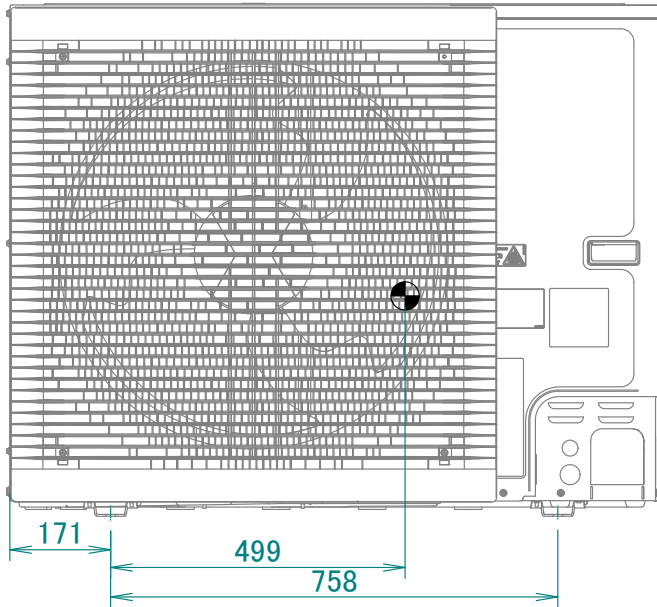

1~

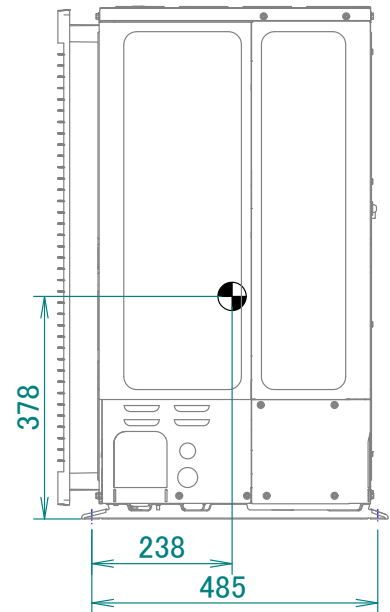
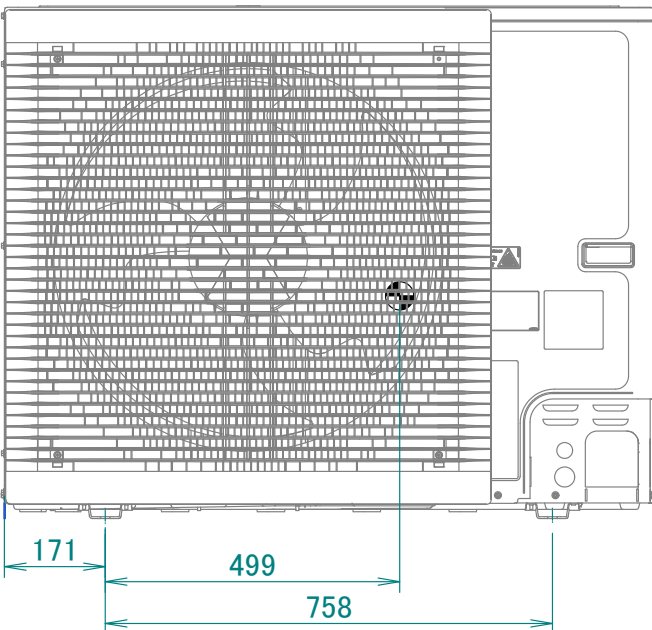

4D136430

8 Kältemittelkreislauf

8 - 1 Kältemittelkreisläufe

8

ERLA11-16DV3
ERLA11-16DW1

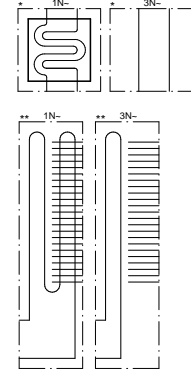
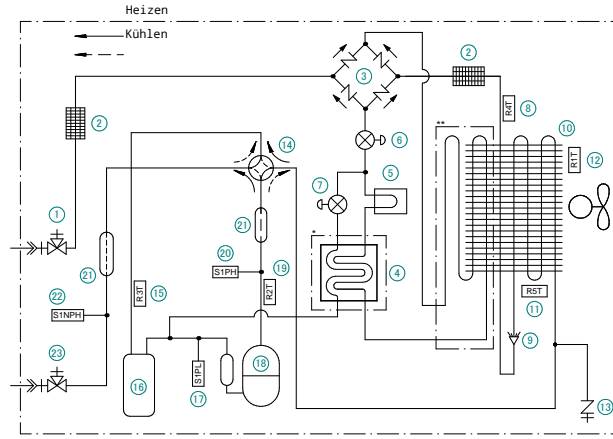
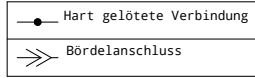

- | | |
|--|---|
| ① Flüssigkeitsleitungs-Absperrventil mit Wartungsanschluss | ⑭ 4-Wege-Ventil |
| ② Filter | ⑮ R3T- Fühler (Ansaugung) |
| ③ Gleichrichter | ⑯ Verdichter |
| ④ Economiser | ⑰ Niederdruckschalter |
| ⑤ Wärmeableiter | ⑱ R2T- Fühler (Auslass) |
| ⑥ Elektronisches Expansionsventil (Haupt) | ⑳ Hochdruckschalter |
| ⑦ Elektronisches Expansionsventil (Einspritzung) | ㉑ Dämpfer |
| ⑧ R4T- Fühler (Wärmetauscher) | ㉒ Drucksensor |
| ⑨ Verteiler | ㉓ Gasleitungs-Absperrventil mit Wartungsanschluss |
| ⑩ Wärmetauscher | |
| ⑪ R5T- Fühler (Wärmetauscher Mitte) | |
| ⑫ R1T- Außenluft | |
| ⑬ Wartungsanschluss5/16" Bördel | |
| ⑭ 4-Wege-Ventil | |
| ⑮ R3T- Fühler (Ansaugung) | |
| ⑯ Akkumulator | |

3D131968

9 Elektroschaltplan

9 - 1 Hinweise und Legende

ERLA11-16DV3, ERLA11-16DW1

HINWEISE – vor dem Start des Geräts durchlesen

- X1M : Netzspannungsanschluss
- : Erdungsleitung
- - - : Bauseitig zu beschaffen
- ① : Verschiedene Beschaltungsmöglichkeiten
- [] : Option
- [] : Beschaltung vom Modell abhängig
- [] : Nicht im Schaltkasten montiert
- [] : PCB

HINWEISE

- Informationen zur Verwendung der Schalter BS1 bis BS4 und DS1 finden Sie auf dem Etikett „Elektroschaltplan“ (auf der Rückseite der Vorderblende).
- Im laufenden Betrieb Schutzvorrichtung Q1, S1PH und S1PL nicht kurzschließen.
- Zur Verkabelung von X6A, X41A und X77A siehe Kombinationstabelle und Bedienungsanleitung.
- Farben: BLK: schwarz, RED: rot, BLU: blau, WHT: weiß, GRN: grün, BRN: braun, YLW: gelb, ORG: orange
- Überprüfen Sie die Methode für die Einstellung der Wahlschalter (DS1) anhand des Wartungshandbuchs. Werkseinstellung aller Schalter: AUS

POSITION IM SCHALTKASTEN

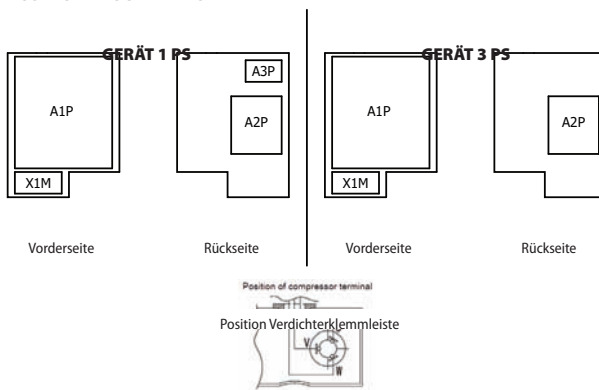

LEGENDE

GERÄT 1 PS

Teile-Nr.	Beschreibung
A1P	Platine (Haupt)
A2P	Platine (Rauschfilter)
A3P	Platine (Flash)
C* (A*P)	Kondensator
BS* (A1P)	Drucktaster
DS1 (A1P)	Mikroschalter
F1U, F3U~F4U (A2P)	Sicherung T; 6,3 A; 250 V
F2U (A2P)	Sicherung T; 56 A; 250 V
F6U (A1P)	Sicherung T; 5 A; 250 V
H1~7P (A1P)	Leuchtdiode Anzeige (Servicemonitor ist orange)
HAP (A1P)	Leuchtdiode (Servicemonitor ist grün)
K1R (A1P)	Magnetrelais (Y1S)
K10R (A1P)	Magnetrelais
K11M (A1P)	Magnetrelais (Haupt)
K14~15R (A2P)	Magnetrelais
L*R (A1P)	Drossel
M1C	Verdichtermotor
M1F	Ventilatormotor
PS (A1P)	Schaltnetzteil
Q1	Thermo-Überstromschutz
Q1DI	# Fehlerstrom-Schutzschalter (30 mA)
R1~5 (A*P)	Widerstand
R1T	Thermistor (Luft)
R2T	Thermistor (Austritt)
R3T	Thermistor (Ansaugung)
R4T	Thermistor (Verteilerleitung)
R5T	Thermistor (Wärmetauscher, Mitte)
R11T (A1P)	Thermistor (Lamelle)
RC (A2P)	Signalempfängerschaltung
S1NPH	Druckmessfühler
S1PH	Hochdruckschalter
S1PL	Niedrigdruckschalter
TC (A2P)	Signalgeberkreis
V*D (A1P)	Diode
V1R (A1P)	Leistungsmodul
V2R (A1P)	Diodenmodul
V*T (A1P)	IGBT
X1M	Klemmenleiste
X*A, X*Y (A*P)	Steckverbinder
Y1E, Y3E	Elektronisches Expansionsventil
Y1S	Magnetventil (4-Wege-Ventil)
Z*C	Rauschfilter (Ferritkern)
Z*F (A*P)	Rauschfilter

GERÄT 3 PS

Teile-Nr.	Beschreibung
A1P	Platine (Haupt)
A2P	Platine (Rauschfilter)
C* (A1P)	Kondensator
BS* (A1P)	Drucktaster
DS1 (A1P)	Mikroschalter
F1U, F3U (A2P)	Sicherung T; 6,3 A; 250 V
F4U, F5U (A2P)	Sicherung T; 30 A; 500 V
F7U (A1P)	Sicherung T; 5 A; 250 V
HAP (A1P)	Leuchtdiode (Servicemonitor ist grün)
K1R (A1P)	Magnetrelais (Y1S)
K5~8R (A1P)	Magnetrelais
K*M (A1P)	Magnetrelais (Haupt)
L*R (A*P)	Drossel
M1C	Verdichtermotor
M1F	Ventilatormotor
PS (A1P)	Schaltnetzteil
Q1	Thermo-Überstromschutz
Q1DI	# Fehlerstrom-Schutzschalter (30 mA)
R1~9 (A1P)	Widerstand
R1T	Thermistor (Luft)
R2T	Thermistor (Austritt)
R3T	Thermistor (Ansaugung)
R4T	Thermistor (Verteilerleitung)
R5T	Thermistor (Wärmetauscher, Mitte)
R11T (A1P)	Thermistor (Lamelle)
RC (A1P)	Signalempfängerschaltung
S1NPH	Druckmessfühler
S1PH	Hochdruckschalter
S1PL	Niedrigdruckschalter
SEG* (A1P)	7-Segment-Anzeige
TC (A1P)	Signalgeberkreis
V*D (A1P)	Diode
V1~2R (A1P)	Diodenmodul
V3~5R (A1P)	Leistungsmodul
X1M	Klemmenleiste
X*A, X*Y (A*P)	Steckverbinder
Y1E, Y3E	Elektronisches Expansionsventil
Y1S	Magnetventil (4-Wege-Ventil)
Z*C	Rauschfilter (Ferritkern)
Z*F (A*P)	Rauschfilter

* : Zubehör Nr.: Bauseitig zu beschaffen

4D132942A

9 Elektroschaltplan

9 - 2 Verdichter – einphasig

9

ERLA11-16DV3
ERLA11-16DW1

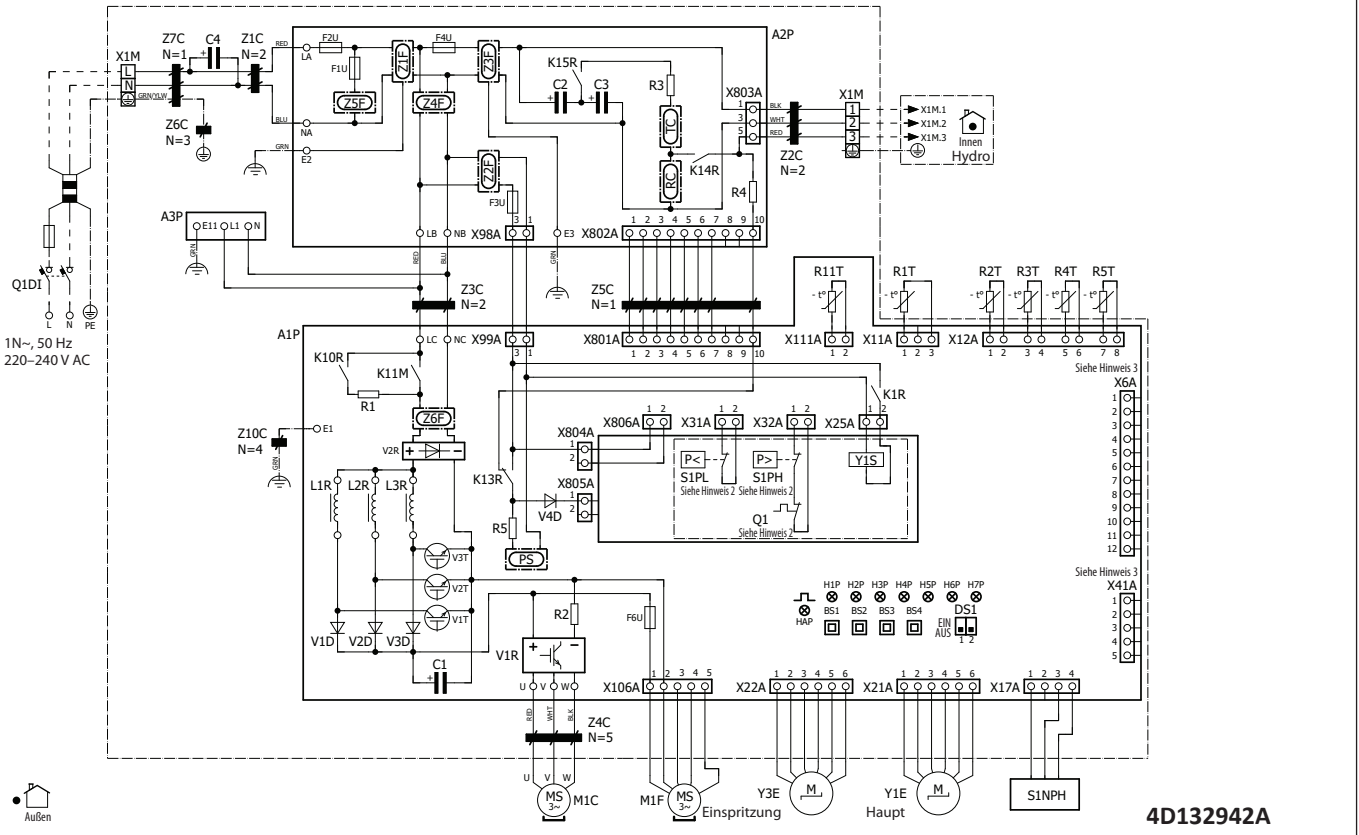

9 Elektroschaltplan

9 - 3 Verdichter – dreiphasig

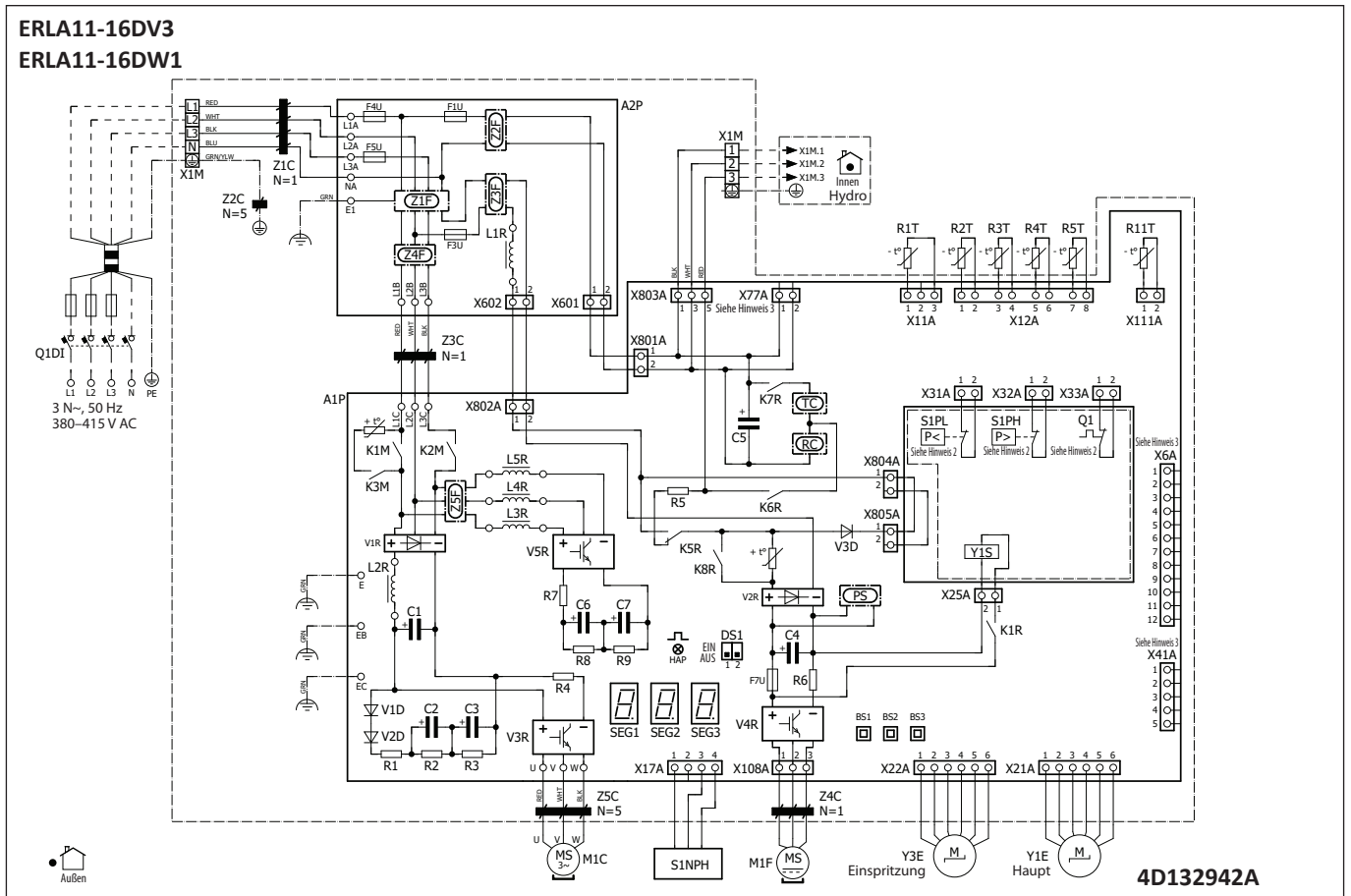

10 Schalldaten

10 - 1 Schalldruckspektren - Kühlen

10

ERLA11-16DV3
ERLA11-16DW1

Cooling Sound

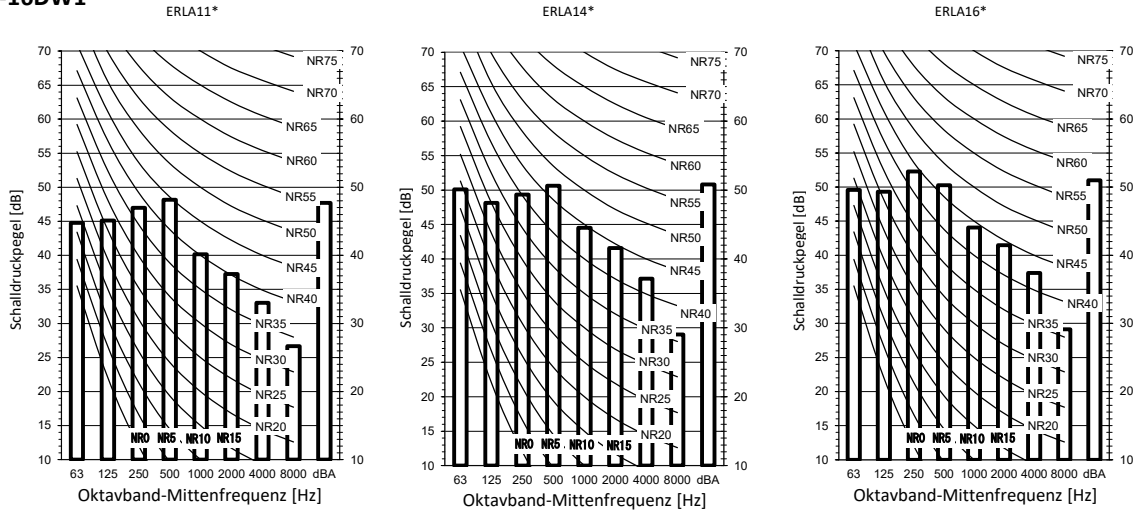

Hinweise

1. Daten sind im freien Feld gültig.
Gemessen in einer teilweise schalltoten Kammer
2. Daten sind im Nennbetrieb gültig.
3. dBA = A-gewichteter Schalldruckpegel (A-Skala gemäß IEC).
4. Referenz-Schalldruck 0 dB = 20 µPa
5. Wird unter den tatsächlichen Installationsbedingungen der Geräuschpegel gemessen, dann liegt der gemessene Wert aufgrund von Geräuschreflexionen und Umgebungsgeräuschen höher.

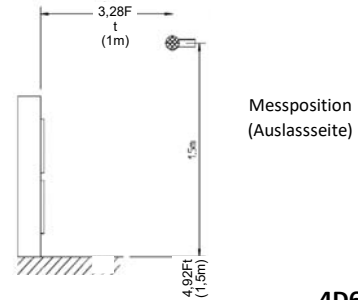

4D672154

10 Schalldaten

10 - 2 Schalldruckspektren - Heizen

ERLA11-16DV3
ERLA11-16DW1

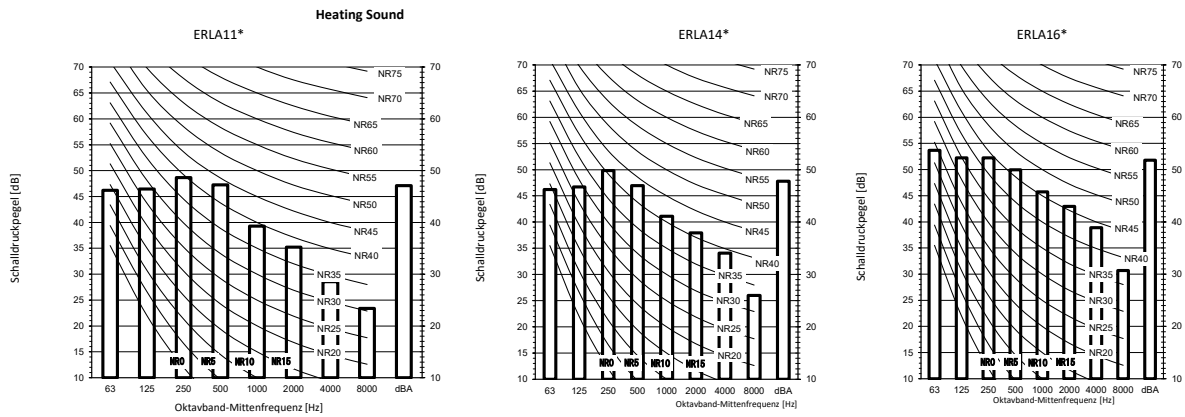

Hinweise

1. Daten sind im freien Feld gültig.
2. Daten sind im Nennbetrieb gültig.
3. dBA = A-gewichteter Schalldruckpegel (A-Skala gemäß IEC).
4. Referenz-Schalldruck 0 dB = 20 µPa
5. Wird unter den tatsächlichen Installationsbedingungen der Geräuschpegel gemessen, dann liegt der gemessene Wert aufgrund von Geräuschreflexionen und Umgebungsgläuschen höher.

Maximum sound day	Maximum sound night	Maximum sound day			Maximum sound night			
		Schallleistungspegel [dBA]			Schallleistungspegel [dBA]			
		ERLA11*	ERLA14*	ERLA16*	ERLA11*	ERLA14*	ERLA16*	
Standardwert	Niedriger Geräuschpegel 1	Niedriger Geräuschpegel 2	68	69	73	62	62	62

Vollast (maximale Lüfterdrehzahl und maximale Verdichterdrehzahl für den speziellen geräuscharmen Modus)

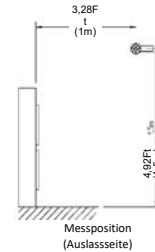

4D672156A

10 Schalldaten

10 - 3 Schalldruckspektrum - Flüsterbetrieb

10

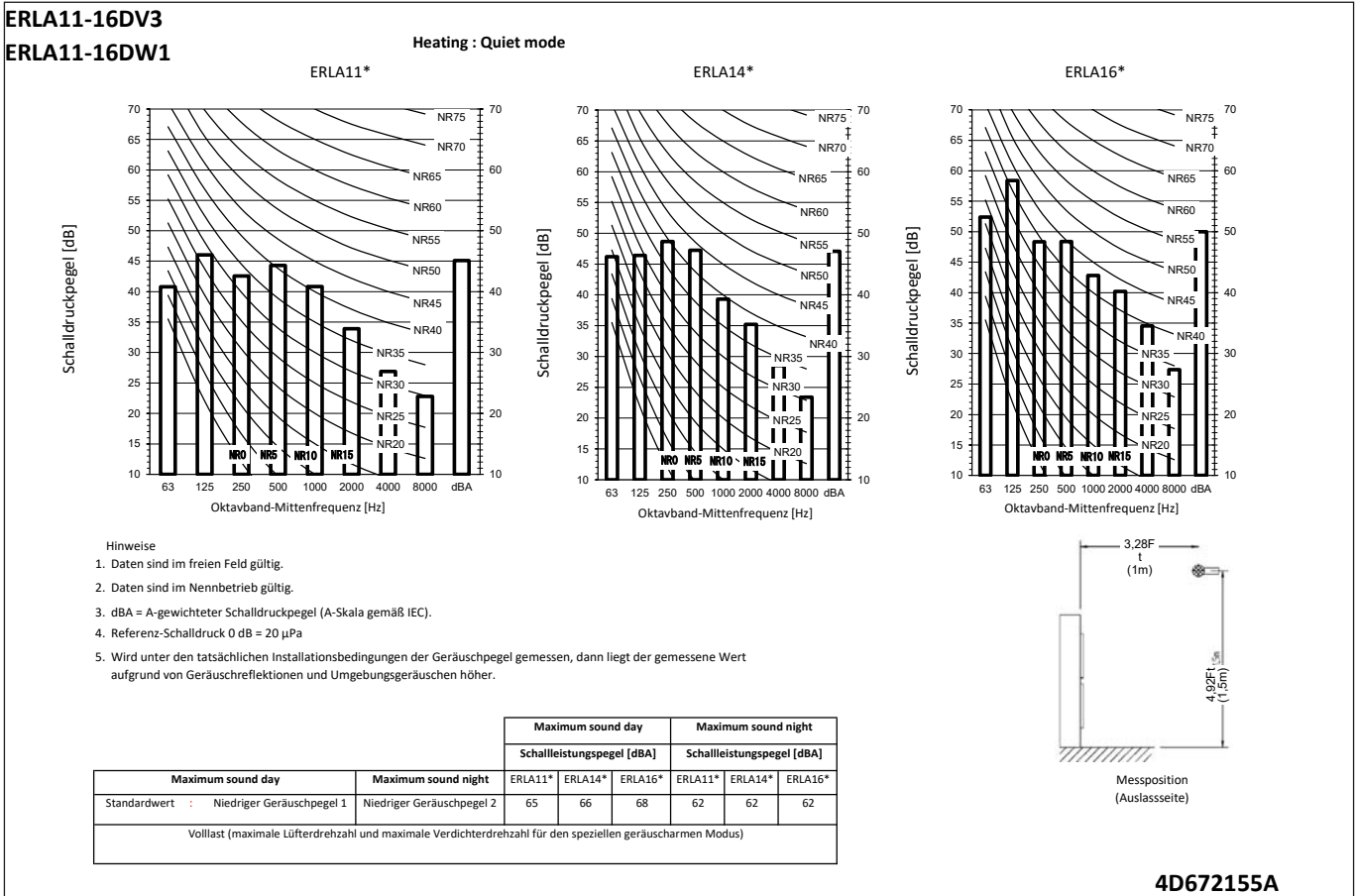
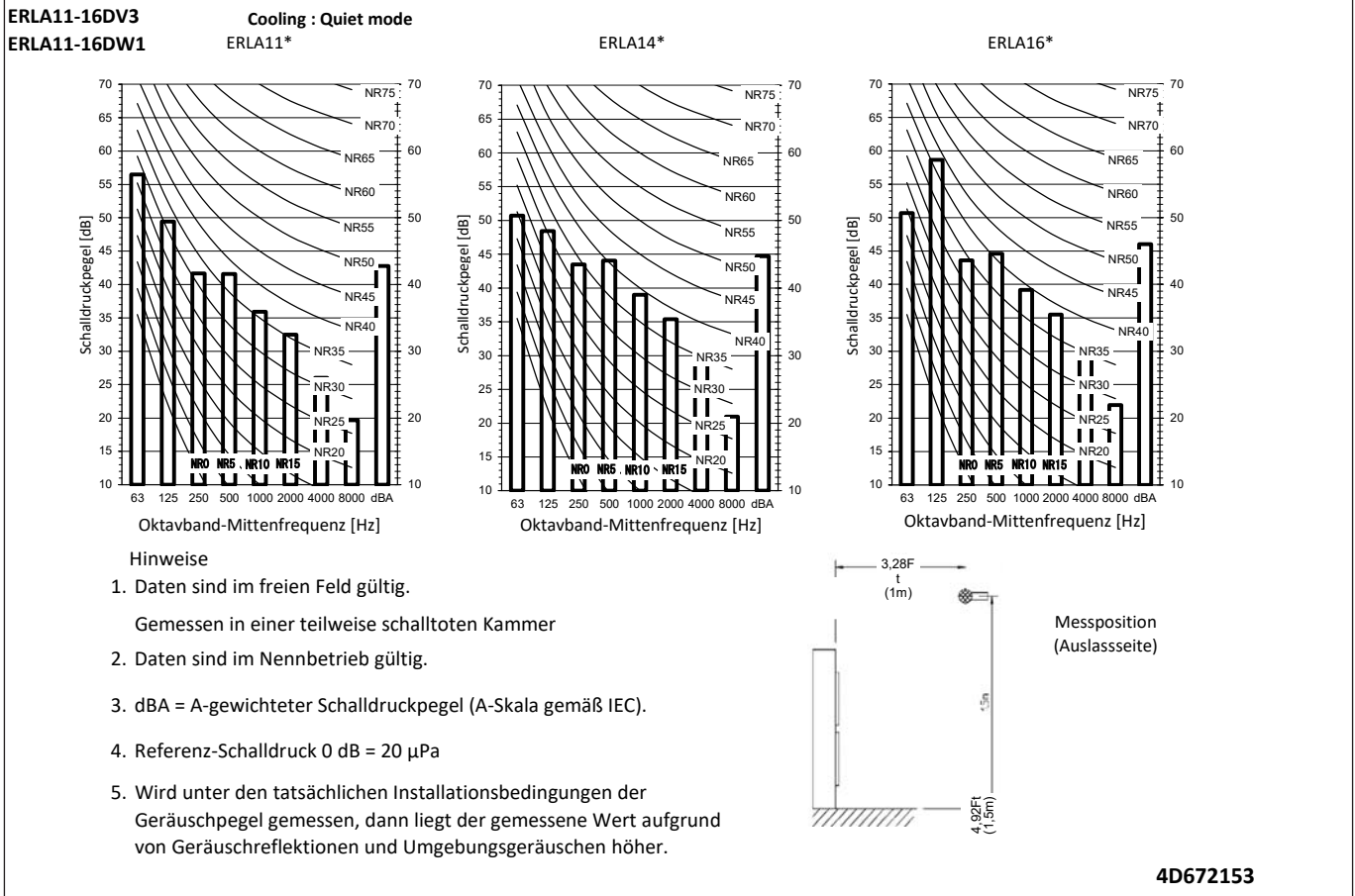

11 Installation

11 - 1 Installationsverfahren

ERLA11-16DV3
ERLA11-16DW1

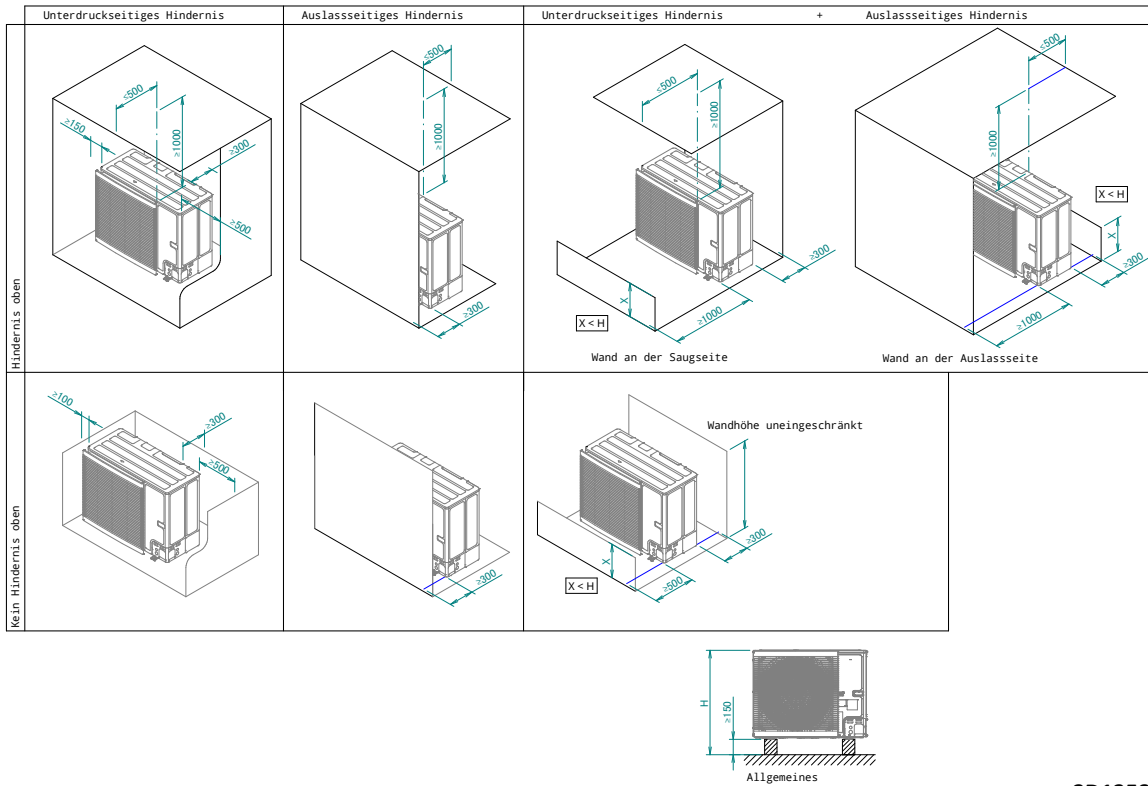

3D135843

12 Betriebsbereich

12-1 Betriebsbereich

12

ERLA11-16DV3

ERLA11-16DW1

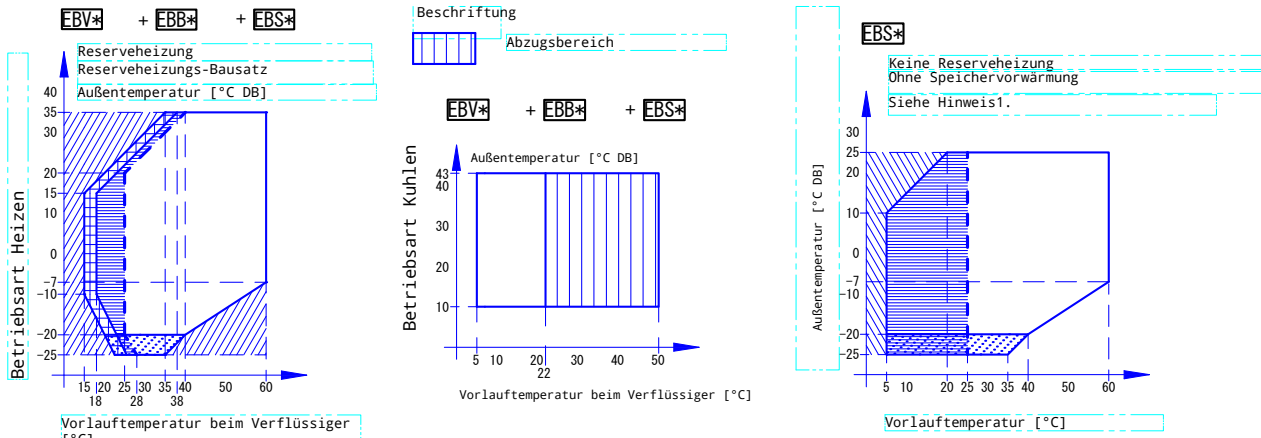

Beschriftung

- Nur Reserveheizungsbetrieb
Kein Außengerätebetrieb
- Wärmepumpen- + Reserveheizungsbetrieb
Heraufsetzungsbereich
- Außengerät-Betrieb, wenn der Steuerung-Sollwert auf die minimale Vorlauftemperatur-Anforderung reguliert ist.
- Siehe gestrichelte Linien
- Betrieb des Außengeräts möglich, jedoch möglicherweise mit Leistungseinschränkungen.
- Nur Umwälzpumpenbetrieb

Hinweise

1. Speichervorwärmung Einzelheiten finden Sie im Monteur-Referenzhandbuch.
2. Im Modus "Eingeschränkte Stromversorgung" können das Außengerät und die Reserveheizung nur separat betrieben werden.

3D136633A

ERLA11-16DV3

ERLA11-16DW1

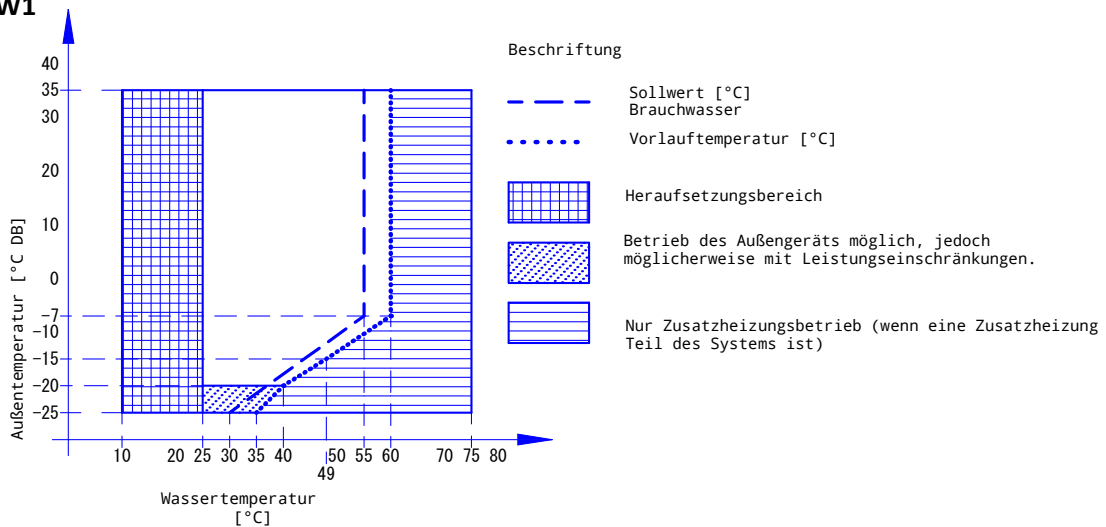

Hinweise

1. Im Modus "Eingeschränkte Stromversorgung" (nur EKHW*) können Außengerät, Zusatzheizung und Reserveheizung nur separat betrieben werden.
2. Drittanbieterprodukt mit identischen technischen Daten wie EKHW*
Spulenfläche >1.05m² und <3.7m²
Speicherfühler und Zusatzheizung über der Wärmepumpenspule.
3. Wenn sowohl während des Betriebs als auch im Stillstand negative Umgebungstemperaturen erwartet werden, ergreifen Sie adäquate Gegenmaßnahmen gegen Einfrieren.

Weitere Informationen finden Sie im Installationshandbuch.

3D130989A

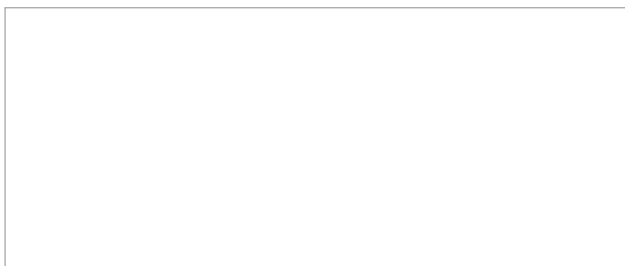

EEDDE21

11/2021

