

## Operating Instructions Air Conditioner

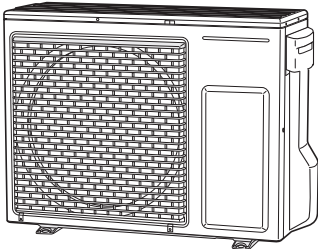

Model No.

### OUTDOOR UNIT

**Single Split (Single-phase)**

**Type PZH2**

U-36PZH2E5

U-50PZH2E5

U-60PZH2E5

**Type PZ2**

U-60PZ2E5

U-71PZ2E5

### •Connectable indoor unit lineup

This booklet is the operating instructions for outdoor unit. Regarding the indoor unit, see the operating instructions supplied with the indoor unit.

### INDOOR UNIT

4-Way Cassette

4-Way Cassette 60 × 60

Wall-Mounted

Ceiling

Low Silhouette Ducted

Ducted



### ENGLISH

2 ~ 7

Before operating the unit, read these operating instructions thoroughly and keep them for future reference.

E<sub>NGLISH</sub>

### FRANÇAIS

8 ~ 13

Avant d'utiliser l'appareil, lisez ce mode d'emploi dans son intégralité et conservez-le pour toute référence ultérieure.

F<sub>RANÇAIS</sub>

### ESPAÑOL

14 ~ 19

Antes de operar la unidad, lea atentamente estas instrucciones de funcionamiento y guárdelas para futuras consultas.

E<sub>SPAÑOL</sub>

### DEUTSCH

20 ~ 25

Bevor Sie das Gerät in Betrieb nehmen, lesen Sie bitte diese Bedienungsanleitung aufmerksam durch und bewahren Sie sie für die künftige Verwendung auf.

D<sub>EUTSCH</sub>

### ITALIANO

26 ~ 31

Prima di utilizzare l'unità, leggere a fondo queste istruzioni per l'uso e conservarle come riferimento futuro.

I<sub>TALIANO</sub>

### NEDERLANDS

32 ~ 37

Lees deze gebruiksinstructies goed door voor u het apparaat gebruikt en bewaar ze voor toekomstig gebruik.

N<sub>EDERLANDS</sub>

### PORTUGUÊS

38 ~ 43

Antes de utilizar o aparelho, leia completamente este manual de instruções e guarde-o para futuras referências.

P<sub>ORTUGUÊS</sub>

### ΕΛΛΗΝΙΚΑ

44 ~ 49

Πριν θέσετε τη μονάδα σε λειτουργία, διαβάστε πολύ καλά αυτές τις οδηγίες χρήσης και διατηρήστε τις για μελλοντική αναφορά.

E<sub>ΛΛΗΝΙΚΑ</sub>

### БЪЛГАРСКИ

50 ~ 55

Преди да започнете експлоатация на този уред, прочетете внимателно тези инструкции и ги запазете, за да можете да правите справки с тях и в бъдеще.

B<sub>ЪЛГАРСКИ</sub>

### TÜRKÇE

56 ~ 61

Üniteyi çalıştırmadan önce bu çalıştırma talimatlarını iyice okuyun ve gelecekte başvurmak için saklayın.

T<sub>ÜRKÇE</sub>



Vielen Dank für den Kauf dieses Panasonic-Produkts. Bei diesem Produkt handelt es sich um ein handelsübliches Klimaanlage-Innengerät. Installationsanweisungen liegen bei.

# Inhalt

- **Sicherheitshinweise** ..... 20
- **Vorsichtsmaßnahmen für den Gebrauch** ..... 23
- **Bezeichnungen der Teile** ..... 24

---

- **Technische Daten** ..... 62
  - **Außengerät** ..... 62
  - **Sprachen-Entsprechungstabelle**..... 62

	<b>WARNUNG</b>	Dieses Symbol macht darauf aufmerksam, dass dieses Gerät mit einem ein brennbaren Kühlmittel arbeitet. Wenn Kühlmittel austritt und eine externe Zündquelle vorhanden ist, besteht die Möglichkeit einer Entzündung.
	<b>VORSICHT</b>	Dieses Symbol weist darauf hin, dass das Wartungspersonal bei der Handhabung dieses Geräts Bezug auf die Technische Anleitung nehmen sollte.
	<b>VORSICHT</b>	Dieses Symbol macht darauf aufmerksam, dass Informationen in der Bedienungsanleitung oder Einbauanleitung enthalten sind.

## Produkt-Information

Falls Probleme oder Fragen zu dieser Klimaanlage auftreten sollten, die eine Kontaktaufnahme mit dem Kundendienst erforderlich machen, werden die folgenden Angaben benötigt. Modell- und Seriennummer befinden sich auf dem Typenschild.

Modellnummer \_\_\_\_\_

Seriennummer \_\_\_\_\_

Kaufdatum \_\_\_\_\_

Anschrift des Fachhändlers \_\_\_\_\_

Telefonnummer \_\_\_\_\_

### Wichtige Informationen über das verwendete Kältemittel

Dieses Produkt enthält fluorierte Treibhausgase. Lassen Sie Gase nicht in die Atmosphäre ab.

Kühlmitteltyp: R32





GWP<sup>(1)</sup>: 675

<sup>(1)</sup>GWP = global warming potential (Treibhauspotenzial)

Entsprechend der jeweiligen europäischen oder örtlichen Vorschriften können regelmäßige Kältemittel-Dichtigkeitsprüfungen vorgeschrieben sein. Weitere Informationen erhalten Sie von Ihrem Fachhändler.

# Sicherheitshinweise

In dieser Bedienungsanleitung werden die folgenden Symbole verwendet, um Benutzer und Kundendienstpersonal auf die Gefahr von Verletzungen bzw. Sachschäden und eine mögliche Beschädigung des Gerätes hinzuweisen:

	<b>WARNUNG</b>	Dieses Symbol warnt vor einer Gefahr oder vor unsachgemäßem Betrieb, wodurch Verletzungen mit möglicherweise tödlichem Ausgang entstehen können.
	<b>VORSICHT</b>	Dieses Symbol warnt vor einer Gefahr oder vor unsachgemäßem Betrieb, die zu Verletzungen, einer Beschädigung des Gerätes und anderen Sachschäden führen könnten.
	Untersagte Handlungen	
	Zu beachtende Punkte	

- Vor Inbetriebnahme dieser Klimaanlage sollten Sie diese Bedienungsanleitung aufmerksam durchlesen. Falls Sie danach immer noch irgendwelche Schwierigkeiten oder Fragen haben sollten, wenden Sie sich bitte an Ihren Fachhändler.
- Diese Klimaanlage ist so konstruiert, dass sie für ein angenehmes Raumklima sorgt. Verwenden Sie sie nur für den beabsichtigten Zweck gemäß der Beschreibung in dieser Bedienungsanleitung.

## ! WARNUNG



Fragen Sie Ihren Vertragshändler oder Spezialisten nach dem Gebrauch des vorgeschriebenen Kältemitteltyps. Wird ein anderes Kältemittel als das vorgeschriebene verwendet, kann es zu einer Beschädigung des Produkts, Rohrbruch und Verletzungen usw. kommen.

---

Diese Klimaanlage besitzt keinen Ventilator zum Ansaugen von Frischluft. Werden Gas- oder Ölheizgeräte, die viel Sauerstoff verbrauchen, im gleichen Raum betrieben, so müssen Fenster und Türen häufig geöffnet werden, um die Luft im Raum zu erneuern.  
Anderenfalls besteht in extremen Fällen Erstickungsgefahr!

---



Auf keinen Fall Benzin oder andere zündfähige Gase oder Flüssigkeiten in der Nähe der Klimaanlage verwenden oder lagern — Explosionsgefahr!

---

Das Gerät darf nicht in explosionsgefährdeten Bereichen verwendet werden.

---

Fassen Sie das Gerät nie mit nassen Händen an.

---

Stecken Sie weder Ihre Finger noch andere Objekte in das Innen- oder Außengerät der Klimaanlage, da es zu Verletzungen durch sich drehende Teile kommen kann.



## **WARNUNG**



Wenn das Kühlmittel mit einer Flamme in Berührung kommt, wird ein toxisches Gas erzeugt.

Schalten Sie die Klimaanlage vor der Reinigung oder Wartung zur Sicherheit aus, und trennen Sie das Gerät von der Spannungsquelle.

In Notfällen ziehen Sie den Stecker aus der Netzsteckdose, schalten Sie den Trennschalter aus, oder schalten Sie das entsprechende Trennorgan ab, um das Innengerät von der Netzspannung zu trennen.



In Übereinstimmung mit den gültigen nationalen und örtlichen Vorschriften entsorgen.



Dieses Produkt darf unter keinen Umständen abgeändert oder zerlegt werden. Ein Abändern oder Zerlegen der Einheit kann einen Brand, einen Stromschlag oder eine Verletzung verursachen.

Das Innere von Innen- und Außengeräten darf nicht von Benutzern gereinigt werden. Beauftragen Sie einen autorisierten Händler oder Servicetechniker mit der Reinigung.

Sollte eine Betriebsstörung dieses Geräts auftreten, versuchen Sie nicht, diese eigenhändig zu beseitigen. Beauftragen Sie den Vertrieb oder Fachhändler mit Instandsetzungsarbeiten und der Entsorgung.



Für den Anschluss jedes Geräts muss eine separate Steckdose vorhanden sein; innerhalb des ausschließlich für das Gerät verwendeten Stromversorgungskabels muss ein Trennschalter, ein Fehlerstromschutzschalter oder eine Fehlerstrom-Schutzeinrichtung zum Schutz gegen Überstrom vorhanden sein.

Jedes Gerät muss zur Stromversorgung an einen eigenen Netzanschluss angeschlossen werden. Außerdem muss ein Trennschalter mit Trennabstand an allen Kontakten nach den vor Ort geltenden Verdrahtungsvorschriften in die Festverdrahtung eingebaut werden.

Zum Schutz vor Gefahren durch Mängel in der Isolierung muss das Gerät geerdet werden.



Verwenden Sie keine veränderten Kabel, keine Mehrfachstecker, Verlängerungskabel oder Kabel ohne Spezifikation, um ein Überhitzen und einen Brand zu vermeiden.



Das Gerät ist in einem Raum ohne andauernd arbeitende Zündquellen (z. B. offene Flammen, in Betrieb befindliches Gasgerät oder in Betrieb befindliche Elektroheizung) zu lagern.

Kühlmittel können geruchlos sein.

Ein nicht belüfteter Bereich, an dem das mit brennbaren Kühlmitteln arbeitende Gerät installiert wird, ist so auszuführen, dass in dem Fall, dass Kühlmittel austritt, dieses nicht stockt und dadurch eine Brand- oder Explosionsgefahr hervorruft.

Das Gerät ist in einem gut belüfteten Bereich zu lagern, wo die Raumgröße dem für den Betrieb vorgeschriebenen Raumvolumen entspricht.

Versäumen Sie nach der Installation des Geräts nicht, den Installateur nach der Bodenfläche des Raums, in dem das Gerät installiert ist, sowie der Kühlmittel-Füllmenge zu fragen.

Wenn das Gerät ausgetauscht oder die Raumaufteilung geändert werden soll, lassen Sie sich unbedingt von einem Vertrieb oder Kundendienst beraten.





Enteisung und Wartung nicht durch andere als die vom Hersteller empfohlenen Mittel beschleunigen.

Nicht durchstechen oder verbrennen.

In Fällen, die eine mechanische Lüftung erfordern, sind Lüftungsöffnungen von Hindernissen freizuhalten.



## **WARNUNG**

 Das Gerät ist in einem Raum ohne andauernd in Betrieb befindlichen offenen Flammen (z. B. in Betrieb befindliches Gasgerät) und Zündquellen (z. B. in Betrieb befindliche Elektroheizung) zu lagern.

 Im Fall einer Funktionsstörung oder einer Fehlfunktion ist das Produkt auszuschalten und der Netzstecker zu ziehen bzw. der Sicherungsautomat zu öffnen.  
(Gefahr von Rauchbildung/Feuer/Stromschlag)  
Beispiele für Funktionsstörungen bzw. Fehlfunktionen:

- Der Fehlerstrom-Schutzschalter löst häufig aus.
- Das Gerät startet manchmal nicht, wenn Sie es einschalten.
- Die Stromversorgung wird manchmal unterbrochen, wenn Sie das Kabel bewegen.
- Brandgeruch oder ungewöhnliche Geräusche während des Betriebs.
- Das Gehäuse ist verformt oder ungewöhnlich heiß.
- Wasser tropft aus dem Innengerät.
- Das Netzkabel bzw. der Netzstecker wird ungewöhnlich warm.
- Die Ventilator Drehzahl wird nicht geregelt.
- Das Gerät bleibt sofort stehen, wenn es eingeschaltet wird.
- Der Ventilator bleibt nicht stehen, wenn das Gerät abgeschaltet wird.

Wenden Sie sich für Wartungs- und Reparaturarbeiten umgehend an Ihren Fachhändler.

 Setzen oder stellen Sie sich nicht auf das Gerät. Es besteht Sturzgefahr. 

## **VORSICHT**

 Das Gerät kann sowohl von Experten und geschulten Anwendern, in Geschäften, in der Leichtindustrie und Landwirtschaft, als auch von Endverbrauchern eingesetzt werden.

Das Gerät kann von Kindern ab 8 Jahren, von Personen mit eingeschränkten physischen, mentalen oder sensorischen Fähigkeiten sowie von Personen ohne ausreichende Erfahrung und Kenntnis bedient werden, vorausgesetzt, sie werden während der Bedienung beaufsichtigt, über die potenziellen Gefahren aufgeklärt und erhalten eine entsprechende Anleitung zur sicheren Bedienung des Geräts. Kinder dürfen nicht mit dem Gerät spielen. Die Reinigung und Benutzer-Wartungshandgriffe dürfen nicht von Kindern ohne Aufsicht durchgeführt werden.



Feuermelder und Luftauslass müssen mindestens 1,5 m vom Gerät entfernt sein.

Achten Sie stets darauf, den Raum nicht zu stark zu kühlen oder zu heizen, wenn Kleinkinder oder Kranke anwesend sind.

 Schalten Sie die Klimaanlage nicht mit Hilfe des Netztrennschalters ein und aus. Verwenden Sie dazu grundsätzlich die Betriebstaste (ON/OFF).

Stecken Sie keine Gegenstände in den Luftauslass des Außengeräts. Dies ist gefährlich, weil der Ventilator mit hoher Drehzahl rotiert. 

Berühren Sie nicht den Lufteinlass oder die scharfen Aluminium-Kühlrippen am Außengerät. Es besteht Verletzungsgefahr. 

Kleben Sie keine Objekte auf das VENTILATORGEHÄUSE. Es besteht die Gefahr von Verletzungen und Geräteschäden.  

### **HINWEIS**

- Das Gerät ist so zu lagern, dass eine mechanische Beschädigung ausgeschlossen ist.
- Es kann vorkommen, dass der Betrieb des Kompressors bei Gewittern unterbrochen wird. Das Gerät nimmt nach einigen Minuten automatisch den Betrieb wieder auf.
- Bei der englischen Textfassung handelt es sich um das Original. Bei den Anleitungen in anderen Sprachen handelt es sich um Übersetzungen des Originals.

# Vorsichtsmaßnahmen für den Gebrauch

## Installation

- Dieses Klimagerät muss von einem qualifizierten Montagetechniker gemäß der beigelegten Montageanleitung fachgerecht installiert werden.
- Vor der Installation nachprüfen, dass die Netzspannung mit der auf dem Typenschild angegebenen Spannung übereinstimmt.

## **WARNUNG**

### Die nachstehenden Installationsorte sind zu vermeiden.

- Orte mit Rauchentwicklung und brennbarem Gas. Auch Orte mit extrem hohen Temperaturen wie Treibhäuser.
- Orte, an denen hohe Wärme erzeugende Einrichtungen aufgestellt sind.

### **Achtung:**

- Das Außengerät darf nicht an einem Ort installiert werden, wo es Salzwasserspritzern oder schwefelhaltiger Luft, z.B. in der Nähe von Heilquellen, ausgesetzt ist. (Zum Schutz des Klimageräts vor starker Korrosion)

## Verdrahtung

- Die gesamte Verdrahtung muss in Übereinstimmung mit den örtlichen Vorschriften erfolgen. (Einzelheiten erfahren Sie von Ihrem Fachhändler oder einem qualifizierten Elektriker.)
- Alle Geräte müssen entweder über eine Erdleitung oder über die Netzzuleitung fachgerecht geerdet werden.
- Die Verdrahtung muss von einem qualifizierten Elektriker vorgenommen werden.

## Betriebsvorbereitung

### Schalten Sie die Stromversorgung 5 Stunden vor Betriebsbeginn ein.

(Zum Aufwärmen)

- Lassen Sie die Stromversorgung während des andauernden Gebrauchs eingeschaltet.

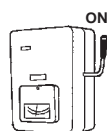

### **ZUR BEACHTUNG**

Wenn das Innengerät längere Zeit nicht verwendet wird, ziehen Sie den Stecker aus der Netzsteckdose, schalten Sie den Trennschalter aus, oder schalten Sie das entsprechende Trennorgan ab, um das Innengerät von der Netzspannung zu trennen.

### Benutzerinformation zur Sammlung und Entsorgung von Altgeräten und verbrauchten Batterien



Diese Symbole auf den Produkten, Verpackungen und/oder Begleitdokumenten bedeuten, dass gebrauchte elektrische und elektronische Produkte und Batterien nicht in den allgemeinen Hausmüll gegeben werden dürfen.

Bitte bringen Sie alte Produkte und verbrauchte Batterien zur korrekten Behandlung für Aufarbeitung und Recycling in Übereinstimmung mit der Landesgesetzgebung und den Richtlinien 2002/96/EG und 2006/66/EG zu den zuständigen Sammelstellen.

Durch die vorschriftsmäßige Entsorgung dieser Produkte und Batterien tragen Sie zum Schutz wertvoller Ressourcen und zur Vermeidung potenziell negativer Auswirkungen auf die menschliche Gesundheit und die Umwelt bei, die anderenfalls durch eine unsachgemäße Abfallbehandlung entstehen können.

Für weitere Informationen zu Sammlung und Recycling von alten Produkten und Batterien wenden Sie sich bitte an Ihre Gemeinde- oder Stadtverwaltung, das örtliche Entsorgungsunternehmen oder die Verkaufsstelle, bei der die Gegenstände erworben wurden. Eine nicht vorschriftsmäßige Entsorgung solcher Abfälle kann je nach Landesgesetzgebung strafbar sein.

#### **An kommerzielle Benutzer in der Europäischen Union**

Wenn Sie elektrische oder elektronische Geräte entsorgen möchten, wenden Sie sich bitte an Ihren Händler oder Lieferanten. Dort erhalten Sie weitere Informationen.

#### **[Informationen zur Entsorgung in Ländern außerhalb der Europäischen Union]**

Diese Symbole sind nur in der Europäischen Union gültig. Wenn Sie diese Gegenstände entsorgen möchten, wenden Sie sich an die örtliche Behörde oder an Ihren Händler und fragen Sie nach der korrekten Entsorgungsmethode.



#### **Anmerkung zum Batteriesymbol (unten mit zwei Kennbuchstaben als Beispiel):**

Dieses Symbol kann in Kombination mit einem chemischen Symbol verwendet werden. In diesem Fall erfüllt es die Anforderungen der für die betreffende Chemikalie erlassenen Richtlinie.



Pb

DEUTSCH

# Bezeichnungen der Teile

## AUßENGERÄT

### Einzel-Split

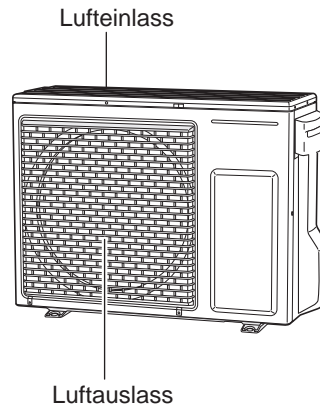

## Optional

### Infrarot-Fernbedienung

Modellnummer  
CZ-RWS3



(Infrarot-  
Fernbedienung)

Modellnummer  
CZ-RWSK2



### Timer-Fernbedienung



Modellnummer  
CZ-RTC4

Für alle  
Innengeräte

### Speziellen Kabelfernbedienung



Modellnummer  
CZ-RTC5B

Für alle  
Innengeräte

Lesen Sie die mit der Fernbedienung gelieferte Bedienungsanleitung.

### ■ Betrieb

Lesen Sie die mit der optionalen Fernbedienung gelieferte Bedienungsanleitung.

### ■ Anpassung der Richtung des Luftstroms

Lesen Sie sich auf die dem Innengerät und der optionalen Fernbedienung gelieferte Bedienungsanleitung.

### ■ Wartung







Lesen Sie die mit dem Innengerät gelieferte Bedienungsanleitung.

### ■ Fehlerbehebung

Lesen Sie die mit dem Innengerät gelieferte Bedienungsanleitung.

## Markierungen für die EG-Richtlinie 2014/68/EU (PED)

Abbildung des Typenschildes

<b>Panasonic</b>			<b>CE</b> 0035
Air Conditioner		<b>Model No.</b> A: Model Name Various	
POWER SOURCE : B: Various			
MAX ELECTRIC INPUT : C: kW A			
TIME DELAY FUSE MAX SIZE : D: A			
UNIT PROTECTION : IPX4			
Operating Spec. Area Various (Not for the PED)			
MAX.WORKING PRESSURE : HIGH SIDE E: bar ( MPa) Various LOW SIDE F: bar ( MPa) Various			
REFRIGERANT : R32 G: kg Various			
NET WEIGHT: Various (Not for the PED)			
SERIAL NO. : Various		PROD. DATE : YYYY.MM	
THE CAPACITY, CURRENT AND POWER INPUT ARE FOR THIS UNIT CONNECTED TO THE FOLLOWING INDOOR UNITS. Various (Not for the PED) FOR OTHER COMBINATIONS, REFER TO MANUAL.			
Authorized representative in EU Panasonic Testing Centre		Panasonic Marketing Europe GmbH Winsbergring 15, 22525 Hamburg, Germany	
Panasonic Corporation 1006 Kadoma, Kadoma City, Osaka, Japan			Made in Malaysia
<b>R32</b>    			
 THIS PRODUCT CONTAINS FLUORINATED GREENHOUSE GASES R 3 2 GWP=6 7 5			
Various			

DEUTSCH

### Tabellarische Übersicht verschiedener Daten

A	U-36PZH2E5	U-50PZH2E5	U-60PZH2E5
B	220 - 230 - 240 V~ 50 Hz		
C	2,40 kW, 11,0 A	2,68 kW, 12,0 A	3,54 kW, 16,4 A
D	20 A	20 A	25 A
E	41,5 bar (4,15 MPa)		
F	27,0 bar (2,70 MPa)		
G	1,15 kg	1,15 kg	1,45 kg

A	U-60PZ2E5	U-71PZ2E5
B	220 - 230 - 240 V~ 50 Hz	
C	3,54 kW, 16,4 A	3,54 kW, 16,4 A
D	25 A	25 A
E	41,5 bar (4,15 MPa)	
F	25,5 bar (2,55 MPa)	
G	1,45 kg	1,45 kg

## 2014/68/EU (PED) Direktifi uyarınca İşaretler

Değer etiketi şekli

<b>Panasonic</b>			0035	
<b>Air Conditioner</b>	<b>Model No.</b>	A: Model Name Various		
POWER SOURCE :	B: Various			
MAX ELECTRIC INPUT :	C: kW	A		
TIME DELAY FUSE MAX SIZE :	D: A			
UNIT PROTECTION :	IPX4			
Operating Spec. Area Various (Not for the PED)				
MAX.WORKING PRESSURE :	HIGH SIDE:	E: bar ( MPa)	Various	
	LOW SIDE:	F: bar ( MPa)	Various	
REFRIGERANT :	R32	G: kg	Various	
NET WEIGHT :	Various (Not for the PED)			
SERIAL NO. :	Various	PROD. DATE :	YYYY.MM	
THE CAPACITY, CURRENT AND POWER INPUT ARE FOR THIS UNIT CONNECTED TO THE FOLLOWING INDOOR UNITS. Various (Not for the PED) FOR OTHER COMBINATIONS, REFER TO MANUAL.				
Authorized representative in EU Panasonic Testing Centre		Panasonic Marketing Europe GmbH Winsbergring 15, 22525 Hamburg, Germany		
<b>Panasonic Corporation</b> 1006 Kadoma, Kadoma City, Osaka, Japan			Made in Malaysia	
<b>R32</b>				
	THIS PRODUCT CONTAINS FLUORINATED GREENHOUSE GASES R 3 2 GWP=6 7 5			Various

### Muhtelif veriler içeren tablo

A	U-36PZH2E5	U-50PZH2E5	U-60PZH2E5
B	220 - 230 - 240 V~ 50 Hz		
C	2,40 kW, 11,0 A	2,68 kW, 12,0 A	3,54 kW, 16,4 A
D	20 A	20 A	25 A
E	41,5 bar (4,15 MPa)		
F	27,0 bar (2,70 MPa)		
G	1,15 kg	1,15 kg	1,45 kg

A	U-60PZ2E5	U-71PZ2E5
B	220 - 230 - 240 V~ 50 Hz	
C	3,54 kW, 16,4 A	3,54 kW, 16,4 A
D	25 A	25 A
E	41,5 bar (4,15 MPa)	
F	25,5 bar (2,55 MPa)	
G	1,45 kg	1,45 kg



# Specifications

## Outdoor unit

### Single Split Outdoor Unit (R32)

Model Name		U-36PZH2E5	U-50PZH2E5	U-60PZH2E5
Power source		220 - 230 - 240 V~ 50 Hz		
Cooling capacity	kW	3.6	5.0	6.0
	BTU/h	12,300	17,100	20,500
Heating capacity	kW	4.0	5.6	7.0
	BTU/h	13,600	19,100	23,900
Sound Pressure level (Cooling / Heating)	dB(A)	43 / 44	45 / 48	46 / 49
Sound Power level (Cooling / Heating)	dB(A)	62 / 64	64 / 68	65 / 69
Unit Dimensions (HxWxD)	mm	695x875x320	695x875x320	695x875x320
Net weight	kg	43	43	44

#### Operation condition temperature range

• Cooling mode : -15°C~46°C DB • Heating mode : -20°C~18°C WB / -20°C~24°C DB

Model Name		U-60PZ2E5	U-71PZ2E5
Power source		220 - 230 - 240 V~ 50 Hz	
Cooling capacity	kW	6.0	7.1
	BTU/h	20,500	24,200
Heating capacity	kW	6.0	7.1
	BTU/h	20,500	24,200
Sound Pressure level (Cooling / Heating)	dB(A)	46 / 48	49 / 49
Sound Power level (Cooling / Heating)	dB(A)	65 / 68	69 / 69
Unit Dimensions (HxWxD)	mm	695x875x320	695x875x320
Net weight	kg	44	44

#### Operation condition temperature range

• Cooling mode : -10°C~43°C DB • Heating mode : -15°C~18°C WB / -15°C~24°C DB

#### Rated conditions

Cooling : Indoor intake air temp. 27°C DB / 19°C WB. Outdoor intake air temp. 35°C DB.

Heating : Indoor intake air temp. 20°C DB. Outdoor intake air temp. 7°C DB / 6°C WB.

## Corresponding language table

English	Français	Español	Deutsch
Single Split	Bi-bloc simple	Un solo split	Einzel-Split

English	Italiano	Nederlands	Português
Single Split	Split singolo	Enkele splitsing	Single split

English	Ελληνική	Български	Türkçe
Single Split	Απλου συστηματος	Единичен сплит	Tekli Split

## Corresponding language table

English	Français	Español	Deutsch
Model Name	Nom du modèle	Nombre del modelo	Modellbezeichnung
Power Source	Source d'alimentation	Fuente de alimentación	Spannungsquelle
Cooling Capacity	Capacité de refroidissement	Capacidad de refrigeración	Kühlleistung
Heating Capacity	Capacité de chauffage	Capacidad de calefacción	Heizleistung
Sound Pressure Level (Cooling / Heating)	Niveau de pression sonore (Refroidissement / Chauffage)	Nivel de presión acústica (Refrigeración / Calefacción)	Schalldruckpegel (Kühlen / Heizen)
Sound Power Level (Cooling / Heating)	Niveau de puissance sonore (Refroidissement / Chauffage)	Nivel de potencia acústica (Refrigeración / Calefacción)	Schalleistungspegel (Kühlen / Heizen)
Unit Dimensions (HxWxD; mm)	Dimensions d'unité (HxLxP; mm)	Dimensiones de la unidad (Alto x Largo x Ancho; mm)	Geräteabmessungen (H x B x T [mm])
Net Weight (kg)	Poids net (kg)	Peso neto (kg)	Nettogewicht (kg)

English	Italiano	Nederlands	Português
Model Name	Modello	Modelnaam	Nome do modelo
Power Source	Fonte di alimentazione	Voeding	Fonte de alimentação
Cooling Capacity	Capacità di raffreddamento	Koelingscapaciteit	Capacidade de arrefecimento
Heating Capacity	Capacità di riscaldamento	Verwarmingscapaciteit	Capacidade de aquecimento
Sound Pressure Level (Cooling / Heating)	Livello di pressione acustica (Raffreddamento / Riscaldamento)	Geluidsdrukniveau (Koelen / Verwarmen)	Nível da pressão do som (Arrefecimento / Aquecimento)
Sound Power Level (Cooling / Heating)	Livello di potenza acustica (Raffreddamento / Riscaldamento)	Geluidsvermogeniveau (Koelen / Verwarmen)	Nível da potência de som (Arrefecimento / Aquecimento)
Unit Dimensions (HxWxD; mm)	Dimensioni unità (AxLxP; mm)	Afmetingen van de unit (H x B x D; mm)	Dimensões da unidade (AxLxP; mm)
Net Weight (kg)	Peso netto (kg)	Nettogewicht (kg)	Peso líquido (kg)

English	Ελληνική	Български	Türkçe
Model Name	Όνομα μοντέλου	Наименование на модел	Model Adı
Power Source	Πηγή ισχύος	Захранване	Güç Kaynağı
Cooling Capacity	Δυνατότητα ψύξης	Охлаждаща мощност	Soğutma Kapasitesi
Heating Capacity	Δυνατότητα θέρμανσης	Отоπλιtelна мощност	Isıtma Kapasitesi
Sound Pressure Level (Cooling / Heating)	Επίπεδο πίεσης ήχου (Ψύξη / Θέρμανση)	Ниво на звуково налягане (Охлаждане / Отопление)	Ses Basınç Düzeyi (Soğutma / Isıtma)
Sound Power Level (Cooling / Heating)	Επίπεδο ισχύος ήχου (Ψύξη / Θέρμανση)	Ниво на сила на звука (Охлаждане / Отопление)	Ses Güç Düzeyi (Soğutma / Isıtma)
Unit Dimensions (HxWxD; mm)	Διαστάσεις μονάδας (ΥxΠxB, mm)	Размери на модула (BxШxD, mm)	Ünite Boyutları (YxGxD; mm)
Net Weight (kg)	Καθαρό βάρος (kg)	Нетно тегло (кг)	Net Ağırlık (kg)

**Panasonic Corporation**  
<http://www.panasonic.com>

© Panasonic Corporation 2018

Printed in Malaysia

Authorised representative in EU  
Panasonic Testing Centre  
Panasonic Marketing Europe GmbH  
Winsbergring 15, 22525 Hamburg, Germany

**ACXF55-21950**  
DC0818-0