

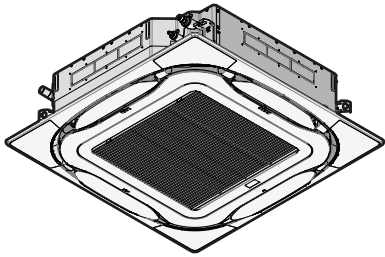

Referenz für Installateure und Benutzer
Split-System-Klimageräte



FCAG35BVEB
FCAG50BVEB
FCAG60BVEB
FCAG71BVEB
FCAG100BVEB
FCAG125BVEB
FCAG140BVEB

Inhaltsverzeichnis

1	Allgemeine Sicherheitsvorkehrungen	5
1.1	Über die Dokumentation	5
1.1.1	Bedeutung der Warnhinweise und Symbole	5
1.2	Für den Benutzer	6
1.3	Für den Monteur	8
1.3.1	Allgemeines	8
1.3.2	Installationsort	9
1.3.3	Kältemittel — bei R410A oder R32	12
1.3.4	Sole	13
1.3.5	Wasser	14
1.3.6	Elektrik	14
2	Über die Dokumentation	17
2.1	Informationen zu diesem Dokument	17
Für den Installateur		18
3	Über die Verpackung	19
3.1	Übersicht: Über die Verpackung	19
3.2	Innengerät	19
3.2.1	Einheit auspacken und handhaben	19
3.2.2	So entfernen Sie das Zubehör vom Innengerät	20
4	Über die Geräte und Optionen	21
4.1	Übersicht: Über die Geräte und Optionen	21
4.2	Identifikation	21
4.2.1	Typenschild: Inneneinheit	21
4.3	Über die Inneneinheit	21
4.4	Systemanordnung	23
4.5	Kombinieren von Geräten und Optionen	24
4.5.1	Mögliche Optionen für das Innengerät	24
5	Vorbereitung	25
5.1	Übersicht: Vorbereitung	25
5.2	Den Ort der Installation vorbereiten	25
5.2.1	Anforderungen an den Installationsort des Innengeräts	25
5.3	Vorbereiten der Kältemittelleitungen	28
5.3.1	Anforderungen an Kältemittel-Rohrleitungen	28
5.3.2	Isolieren der Kältemittelleitungen	29
5.4	Vorbereiten der Elektroinstallation	29
5.4.1	Informationen zur Vorbereitung der Elektroinstallation	29
6	Installation	31
6.1	Übersicht: Installation	31
6.2	Montieren des Innengeräts	31
6.2.1	Vorsichtsmaßnahmen bei der Montage des Innengeräts	31
6.2.2	Richtlinien zur Installation der Inneneinheit	32
6.2.3	Leitlinien zur zur Installation des Abflussrohrs	34
6.3	Anschließen der Kältemittelleitung	38
6.3.1	Kältemittelleitungen anschließen	38
6.3.2	Sicherheitsvorkehrungen beim Anschluss von Kältemittelleitungen	38
6.3.3	Richtlinien zum Anschließen von Kältemittelleitungen	39
6.3.4	Hinweise zum Biegen der Rohre	40
6.3.5	So dornen Sie Rohrenden auf	40
6.3.6	So schließen Sie die Kältemittelleitung an das Innengerät an	41
6.4	Anschließen der elektrischen Leitungen	42
6.4.1	Über das Anschließen der elektrischen Leitungen	42
6.4.2	Sicherheitsvorkehrungen beim Anschließen von Elektrokabeln	42
6.4.3	Richtlinien zum Anschließen der elektrischen Leitungen	42
6.4.4	Spezifikationen der Standardelektroteile	43
6.4.5	Die elektrischen Leitungen an die Inneneinheiten anschließen	44
7	Konfiguration	47
7.1	Bauseitige Einstellung	47

8	Inbetriebnahme	51
8.1	Übersicht: Inbetriebnahme	51
8.2	Sicherheitsvorkehrungen bei Inbetriebnahme	51
8.3	Checkliste vor Inbetriebnahme	52
8.4	Probelauf durchführen	52
8.5	Fehlercodes beim Probelauf.....	54
9	Übergabe an den Benutzer	56
10	Entsorgung	57
11	Technische Daten	58
11.1	Rohrleitungsplan: Innengerät	58
11.2	Schaltplan	58
11.2.1	Vereinheitlichte Schaltplan-Legende	58
Für den Benutzer		62
12	Über das System	63
12.1	Systemanordnung	63
12.2	Erforderliche Informationen für Ventilator-Konvektoren.....	64
13	Benutzerschnittstelle	65
14	Vor der Inbetriebnahme	66
15	Betrieb	67
15.1	Betriebsbereich	67
15.2	System betreiben	68
15.2.1	Über den Betrieb des Systems	68
15.2.2	Kühlbetrieb, Heizbetrieb, reiner Ventilator-Betrieb und automatischer Betrieb	69
15.2.3	Heizbetrieb	69
15.2.4	System betreiben.....	69
15.3	Programm für Trocknungsbetrieb (Dry) verwenden.....	70
15.3.1	Über das Programm für Trocknungsbetrieb (Dry).....	70
15.3.2	Das Programm für Trocknungsbetrieb benutzen	70
15.4	Einstellen der Luftstromrichtung.....	70
15.4.1	Die Luftstrom-Schwenklappe	70
15.5	Aktiver Zirkulationsluftstrom	71
15.5.1	Aktiven Zirkulationsluftstrom starten	71
16	Energie sparen und optimaler Betrieb	73
17	Instandhaltung und Wartung	74
17.1	Sicherheitsvorkehrungen bei Wartung und Service	74
17.2	Luftfilter, Ansauggitter, Luftauslass und Außenblenden reinigen	75
17.2.1	Luftfilter reinigen.....	75
17.2.2	Ansauggitter reinigen	76
17.2.3	Luftauslass und Außenblenden reinigen.....	77
17.3	Wartung nach einer langen Ausschaltzeit.....	77
17.4	Wartung vor langer Betriebspause.....	78
17.5	Über das Kältemittel	78
17.6	Kundendienst und Garantie.....	79
17.6.1	Garantiezeit	79
17.6.2	Empfohlene Wartung und Inspektion.....	79
17.6.3	Empfohlene Wartungs- und Inspektionenszyklen	80
17.6.4	Verkürzte Wartungs- und Austauschzyklen	81
18	Fehlerdiagnose und -beseitigung	82
18.1	Bei den folgenden Symptomen handelt es sich NICHT um Störungen des Systems	83
18.1.1	Symptom: Das System arbeitet nicht.....	83
18.1.2	Symptom: Der Ventilator-Geschwindigkeit entspricht nicht der Einstellung	84
18.1.3	Symptom: Der Ventilator-Luftstrom geht nicht in die eingestellte Richtung	84
18.1.4	Symptom: Aus einer Einheit tritt weißer Nebel aus (Inneneinheit).....	84
18.1.5	Symptom: Aus einer Einheit tritt weißer Nebel aus (Inneneinheit, Außeneinheit)	84
18.1.6	Symptom: Die Benutzerschnittstelle zeigt "U4" oder "U5" und das System stellt den Betrieb ein, startet jedoch nach ein paar Minuten erneut	84
18.1.7	Symptom: Geräusche des Klimageräts (Inneneinheit)	84
18.1.8	Symptom: Geräusche des Klimageräts (Inneneinheit, Außeneinheit)	85
18.1.9	Symptom: Geräusche des Klimageräts (Außeneinheit)	85
18.1.10	Symptom: Aus der Einheit tritt Staub aus.....	85

18.1.11	Symptom: Das Gerät setzt Gerüche frei	85
18.1.12	Symptom: Der Ventilator der Außeneinheit rotiert nicht	85
18.1.13	Symptom: Auf dem Display wird "88" angezeigt.....	85
18.1.14	Symptom: Der Verdichter in der Außeneinheit stellt nach kurzem Heizbetrieb seinen Betrieb nicht ein ..	85
19	Veränderung des Installationsortes	86
20	Entsorgung	87
21	Glossar	88

1 Allgemeine Sicherheitsvorkehrungen

1.1 Über die Dokumentation

- Die Original-Dokumentation ist auf Englisch verfasst. Bei der Dokumentation in anderen Sprachen handelt es sich um Übersetzungen des Originals.
- Die in diesem Dokument aufgeführten Sicherheitshinweise decken sehr wichtige Themen ab. Lesen Sie sie daher sorgfältig und aufmerksam durch.
- Alle Systeminstallationen und alle Arbeiten, die in der Installationsanleitung und in der Referenz für Installateure beschrieben sind, MÜSSEN durch einen autorisierten Installateur durchgeführt werden.

1.1.1 Bedeutung der Warnhinweise und Symbole



GEFAHR

Weist auf eine Situation hin, die zum Tod oder schweren Verletzungen führt.



GEFAHR: STROMSCHLAGGEFAHR

Weist auf eine Situation hin, die zu einem Stromschlag führen kann.



GEFAHR: GEFAHR DURCH VERBRENNEN ODER VERBRÜHEN

Weist auf eine Situation hin, die aufgrund extremer Hitze oder Kälte zu Verbrennungen / Verbrühungen führen kann.



GEFAHR: EXPLOSIONSGEFAHR

Weist auf eine Situation hin, die zu einer Explosion führen kann.



WARNUNG

Weist auf eine Situation hin, die zum Tod oder schweren Verletzungen führen kann.



WARNUNG: ENTZÜNDLICHES MATERIAL



VORSICHT

Weist auf eine Situation hin, die zu leichten oder mittelschweren Körperverletzungen führen kann.



HINWEIS





Weist auf eine Situation hin, die zu Sachschäden führen kann.





INFORMATION

Weist auf nützliche Tipps oder zusätzliche Informationen hin.

Symbole auf der Einheit:

Symbol	Erklärung
	Lesen Sie vor der Installation erst die Installations- und Betriebsanleitung sowie die Verkabelungsinstruktionen.
	Lesen Sie vor der Durchführung von Wartungs- und Servicearbeiten erst das Wartungshandbuch.
	Weitere Informationen finden Sie in der Referenz für Installateure und Benutzer.
	In der Einheit gibt es sich drehende Teile. Vorsicht bei Wartung und Prüfung der Einheit.

In der Dokumentation benutzte Symbole:

Symbol	Erklärung
	Angabe einer Bildüberschrift oder einer Referenz darauf. Beispiel: "▲ 1–3 Bildüberschrift" bedeutet "Abbildung 3 in Kapitel 1".
	Angabe einer Tabellenüberschrift oder einer Referenz darauf. Beispiel: "■ 1–3 Tabellenüberschrift" bedeutet "Tabelle 3 in Kapitel 1".

1.2 Für den Benutzer



WARNUNG

Wenn Sie NICHT sicher sind, wie die Einheit zu betreiben ist, wenden Sie sich an Ihren Installateur.



WARNUNG

Diese Anlage kann von Kindern ab 8 Jahren und von Personen mit eingeschränkten körperlichen, sensorischen oder geistigen Fähigkeiten oder mit mangelnden Kenntnissen und Erfahrungen verwendet werden, wenn diese beaufsichtigt werden oder eine Einweisung in den sicheren Gebrauch dieser Anlage erhalten haben und sie die damit verbundenen Risiken verstanden haben.

Kinder dürfen mit dieser Anlage NICHT spielen.

Die Reinigung und Wartung sollte NICHT durch unbeaufsichtigte Kinder durchgeführt werden.

**WARNUNG**

So vermeiden Sie Stromschlag oder Feuer:

- Das Gerät NICHT abspülen.
- Das Gerät NICHT mit feuchten oder nassen Händen bedienen.
- Oben auf dem Gerät KEINE Gegenstände, die Flüssigkeiten enthalten, ablegen.

**VORSICHT**

- Oben auf dem Gerät KEINE Utensilien oder Gegenstände ablegen.
- NICHT auf das Gerät steigen oder auf ihm sitzen oder stehen.

- Einheiten sind mit folgendem Symbol gekennzeichnet:



Das bedeutet, dass elektrische und elektronische Produkte NICHT zusammen mit unsortiertem Hausmüll entsorgt werden dürfen. Versuchen Sie auf KEINEN Fall, das System selber auseinander zu nehmen. Die Demontage des Systems sowie die Handhabung von Kältemittel, Öl und weiteren Teilen muss von einem autorisierten Monteur in Übereinstimmung mit den entsprechenden Vorschriften erfolgen.

Die Einheiten müssen bei einer Einrichtung aufbereitet werden, die auf Wiederverwendung, Recycling und Wiederverwertung spezialisiert ist. Indem Sie dieses Produkt einer korrekten Entsorgung zuführen, tragen Sie dazu bei, dass für die Umwelt und für die Gesundheit von Menschen keine negativen Auswirkungen entstehen. Für weitere Informationen wenden Sie sich bitte an Ihren Installateur oder an die zuständige Behörde vor Ort.

- Batterien sind mit folgendem Symbol gekennzeichnet:



Das bedeutet, dass Batterien NICHT mit unsortiertem Hausmüll entsorgt werden darf. Wenn unter dem Symbol ein chemisches Symbol abgedruckt ist, weist dieses darauf hin, dass die Batterie ein Schwermetall enthält, dessen Konzentration einen bestimmten Wert übersteigt.

Mögliche Symbole für Chemikalien: Pb: Blei (>0,004%).

Verbrauchte Batterien müssen bei einer Einrichtung entsorgt werden, die auf Wiederverwendung, Recycling und Wiederverwertung spezialisiert ist. Indem Sie verbrauchte Batterien einer korrekten Entsorgung zuführen, tragen Sie dazu bei, dass für die Umwelt und für die Gesundheit von Menschen keine negativen Auswirkungen entstehen.

1.3 Für den Monteur

1.3.1 Allgemeines

Wenn Sie NICHT sicher sind, wie die Einheit zu installieren und zu betreiben ist, wenden Sie sich an Ihren Händler.



GEFAHR: GEFAHR DURCH VERBRENNEN ODER VERBRÜHEN

- Berühren Sie während und unmittelbar nach dem Betrieb WEDER die Kältemittelleitungen, NOCH die Wasserrohre oder interne Bauteile. Diese könnten zu heiß oder zu kalt sein. Warten Sie, bis diese wieder die normale Temperatur erreicht haben. Falls eine Berührung unumgänglich ist, achten Sie darauf, Schutzhandschuhe zu tragen.
- VERMEIDEN Sie unbeabsichtigten direkten Kontakt mit auslaufendem Kältemittel.



WARNUNG

Unsachgemäßes Installieren oder Anbringen des Gerätes oder von Zubehörteilen kann zu Stromschlag, Kurzschluss, Leckagen, Brand und weiteren Schäden führen. Verwenden Sie nur von Daikin hergestellte oder zugelassene Zubehörteile, optionale Ausrüstungen und Ersatzteile.



WARNUNG

Stellen Sie sicher, dass die Installation, die Tests und die verwendeten Materialien der gültigen Gesetzgebung entsprechen (zusätzlich zu den in der Daikin Dokumentation aufgeführten Anweisungen).



VORSICHT

Tragen Sie während der Installation und Wartung des Systems angemessene persönliche Schutzausrüstungen (Schutzhandschuhe, Sicherheitsbrille etc.).



WARNUNG

Entfernen und entsorgen Sie Kunststoffverpackungen unzugänglich für andere Personen und insbesondere Kinder. Andernfalls besteht Erstickungsgefahr.



WARNUNG

Treffen Sie geeignete Maßnahmen, um zu verhindern, dass das Gerät von Kleinlebewesen als Unterschlupf verwendet wird. Kleinlebewesen, die in Kontakt mit elektrischen Teilen kommen, können Funktionsstörungen, Rauch oder Feuer verursachen.



VORSICHT

Berühren Sie NIEMALS den Lufteintritt oder die Aluminiumlamellen des Geräts.



VORSICHT

- Oben auf dem Gerät KEINE Utensilien oder Gegenstände ablegen.
- NICHT auf das Gerät steigen oder auf ihm sitzen oder stehen.



HINWEIS

Arbeiten am Außengerät sollten bei trockener Witterung durchgeführt werden, um zu verhindern, dass Wasser eindringt.

Je nach geltenden Gesetzen muss gegebenenfalls beim Gerät ein Logbuch geführt werden, in dem zumindest die folgenden Informationen festgehalten werden: Daten zur Wartung, Reparaturen, Testergebnisse, Stand-by-Perioden, ...

Und an einem zugänglichen Platz beim System MUSS ein Schild oder eine Tafel zumindest über folgende Punkte informieren:

- Wie das System im Notfall heruntergefahren wird
- Name bzw. Adresse von Feuerwehr, Polizei und Hospital
- Namen und Adressen von Service-Personal mit Telefonnummern für Tag und Nacht

Die Kriterien, die solch ein Logbuch erfüllen muss, werden in Europa durch die Norm EN378 vorgegeben.

1.3.2 Installationsort

- Planen Sie für Wartungszwecke und eine ausreichende Luftzirkulation ausreichend Platz um das Gerät ein.
- Überzeugen Sie sich, dass der Platz der Installation dem Gewicht und den Vibrationen der Einheit standhalten kann.
- Stellen Sie sicher, dass der Installationsort gut belüftet ist. Ventilationsöffnungen dürfen NICHT blockiert sein.
- Achten Sie darauf, dass das Gerät eben aufgestellt ist.

Installieren Sie das Gerät NICHT an den folgenden Plätzen bzw. Orten:

- In einer potenziell explosiven Atmosphäre.
- An Orten mit Geräten oder Maschinen, die elektromagnetische Wellen abstrahlen. Elektromagnetische Wellen können das Steuerungssystem stören, was Funktionsstörungen der Anlage zur Folge haben kann.
- An Orten, an denen aufgrund ausströmender brennbarer Gase (Beispiel: Verdünner oder Benzin) oder in der Luft befindlicher Kohlenstoffasern oder entzündlicher Staubpartikel Brandgefahr besteht.
- An Orten, an denen korrosive Gase (Beispiel: Schwefelsäuregas) erzeugt wird. Das Korrodieren von Kupferleitungen und Lötstellen kann zu Leckagen im Kältemittelkreislauf führen.

Instruktionen für Anlagen, die mit Kältemittel R32 arbeiten



WARNUNG

- NICHT durchbohren oder verbrennen.
- NUR Mittel zu Beschleunigung des Enteisungsvorgangs oder zur Reinigung der Anlage benutzen, die vom Hersteller empfohlen werden.
- Beachten Sie, dass das R32 Kältemittel KEINEN Geruch hat.



WARNUNG

Das Gerät muss in einem Raum der unten angegebenen Größe so gelagert werden, dass es nicht mechanisch beschädigt werden kann. Der Raum muss gut belüftet sein und es darf keine kontinuierlich vorhandene Entzündungsquellen geben (Beispiel: offene Flammen, ein mit Gas betriebenes Haushaltsgerät oder ein mit elektrisches Heizgerät).



WARNUNG

Darauf achten, dass Installation, Servicearbeiten, Wartungsarbeiten und Reparaturen nur von entsprechend autorisierten Fachleuten gemäß den Instruktionen in Daikin und gemäß den vor Ort geltenden gesetzlichen Vorschriften (z. B. den landesweit geltenden Gas-Vorschriften) ausgeführt werden.



HINWEIS

- Es müssen Vorkehrungen getroffen werden, damit Kältemittel-Rohrleitungen keinen starken Vibrationen oder Pulsationen ausgesetzt werden.
- Schutzeinrichtungen, Rohre und Armaturen sollten so weit wie möglich geschützt werden gegen schädliche Einwirkungen von außen.
- Bei langen Rohrleitungen ist zu beachten, dass sie sich ausdehnen und sich kontrahieren, sodass entsprechende Vorkehrungen zu treffen sind.
- Die Planung und Installation von Rohrleitungen in Kühlanlagen und Kühlsystemen muss so erfolgen, dass die Wahrscheinlichkeit von Stößen, die das System beschädigen könnten, minimiert ist.
- Die Innengeräte und Rohre müssen sicher und geschützt montiert werden, damit Geräte oder Rohre nicht durch zufälliges Reißen beschädigt werden können, wenn Möbel verrückt werden oder Renovierungsarbeiten stattfinden.



VORSICHT

Auf KEINEN FALL eine mögliche Entzündungsquelle benutzen, wenn Sie nach einer Kältemittel-Leckage suchen!



HINWEIS

- Verbindungs- oder Anschlussstücke und Kupferdichtungen, die bereits gebraucht worden sind, NICHT benutzen.
- Bei der Installation verwendete Verbindungs- oder Anschlussstücke zwischen Teilen des Kältemittelsystems müssen für Wartungszecke frei zugänglich sein.

Platzbedarf für Installation



WARNUNG

Wenn Anlagen das Kältemittel R32 enthalten, dann MUSS die Fußbodenfläche des Raumes, in dem die Anlagen installiert, betrieben und gelagert werden, größer sein als die Mindest-Fußbodenfläche, angegeben in der Tabelle A unten (m²). Das gilt für:

- Inneneinheiten **ohne** Kältemittel-Leckagen-Sensor; bei Inneneinheiten **mit** Kältemittel-Leckagen-Sensor beachten Sie die Installationsanleitung
- Außeneinheiten, die draußen installiert oder gelagert werden (Beispiel: Wintergarten, Garage, Maschinenraum)



HINWEIS

- Rohre sind gegen physikalische Beschädigung zu schützen.
- Rohrleitungen sollten so wenig wie möglich verlegt werden.

Mindest-Fußbodenfläche bestimmen

- 1 Bestimmen Sie die Kältemittel-Gesamtfüllmenge im System (= werksseitige Kältemittelfüllung ① + ② zusätzliche eingefüllte Kältemittelmenge).

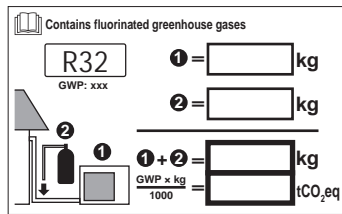

2 Legen Sie fest, welche Grafik oder Tabelle Sie benutzen.

- Für Inneneinheiten: Ist die Einheit für Deckenmontage vorgesehen, für Wandmontage oder ist sie ein Standgerät?
- Bei installierten Außeneinheiten oder solchen, die in einem Innenraum gelagert werden, ist das abhängig von der Installationshöhe:

Beträgt die Installationshöhe...	Dann benutzen Sie die Grafik oder die Tabelle für...
<1,8 m	Standgeräte
1,8≤x<2,2 m	Einheit für Wandmontage
≥2,2 m	Deckenmontierte Einheiten

3 Um die Fußbodenfläche zu bestimmen, benutzen Sie die Grafik oder die Tabelle.

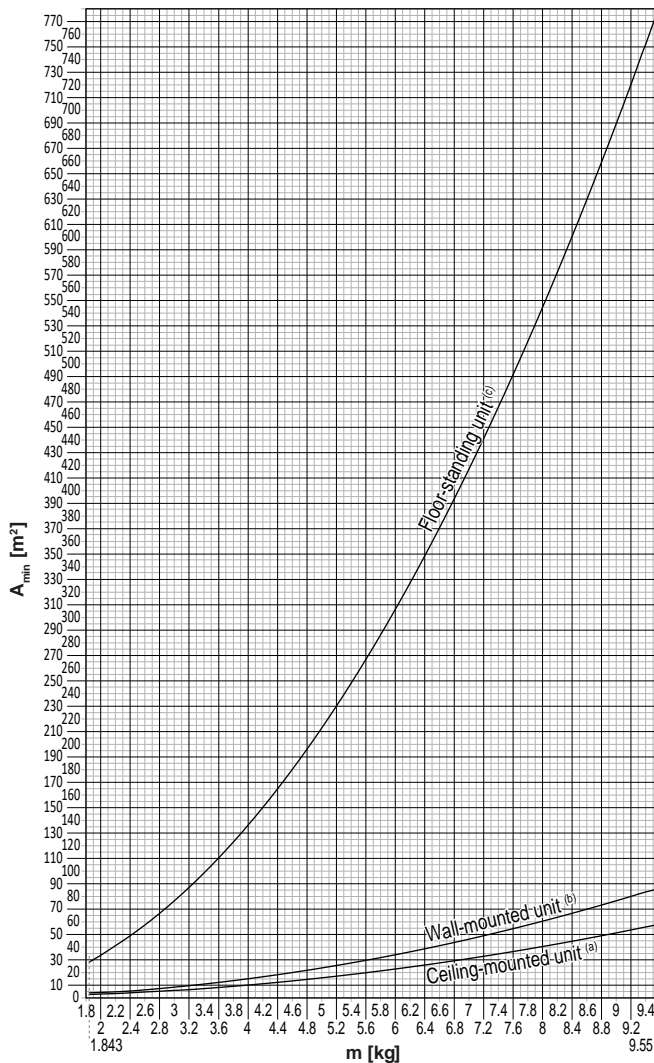

Ceiling-mounted unit ^(a)		Wall-mounted unit ^(b)		Floor-standing unit ^(c)	
m (kg)	A _{min} (m ²)	m (kg)	A _{min} (m ²)	m (kg)	A _{min} (m ²)
≤1.842	—	≤1.842	—	≤1.842	—
1.843	3.64	1.843	4.45	1.843	28.9
2.0	3.95	2.0	4.83	2.0	34.0
2.2	4.34	2.2	5.31	2.2	41.2
2.4	4.74	2.4	5.79	2.4	49.0
2.6	5.13	2.6	6.39	2.6	57.5
2.8	5.53	2.8	7.41	2.8	66.7
3.0	5.92	3.0	8.51	3.0	76.6
3.2	6.48	3.2	9.68	3.2	87.2
3.4	7.32	3.4	10.9	3.4	98.4
3.6	8.20	3.6	12.3	3.6	110
3.8	9.14	3.8	13.7	3.8	123
4.0	10.1	4.0	15.1	4.0	136
4.2	11.2	4.2	16.7	4.2	150
4.4	12.3	4.4	18.3	4.4	165
4.6	13.4	4.6	20.0	4.6	180
4.8	14.6	4.8	21.8	4.8	196
5.0	15.8	5.0	23.6	5.0	213
5.2	17.1	5.2	25.6	5.2	230
5.4	18.5	5.4	27.6	5.4	248
5.6	19.9	5.6	29.7	5.6	267
5.8	21.3	5.8	31.8	5.8	286
6.0	22.8	6.0	34.0	6.0	306
6.2	24.3	6.2	36.4	6.2	327
6.4	25.9	6.4	38.7	6.4	349
6.6	27.6	6.6	41.2	6.6	371
6.8	29.3	6.8	43.7	6.8	394
7.0	31.0	7.0	46.3	7.0	417
7.2	32.8	7.2	49.0	7.2	441
7.4	34.7	7.4	51.8	7.4	466
7.6	36.6	7.6	54.6	7.6	492
7.8	38.5	7.8	57.5	7.8	518
8	40.5	8	60.5	8	545
8.2	42.6	8.2	63.6	8.2	572
8.4	44.7	8.4	66.7	8.4	601
8.6	46.8	8.6	69.9	8.6	629
8.8	49.0	8.8	73.2	8.8	659
9	51.3	9	76.6	9	689
9.2	53.6	9.2	80.0	9.2	720
9.4	55.9	9.4	83.6	9.4	752
9.55	57.7	9.55	86.2	9.55	776

- m** Kältemittel-Gesamtfüllmenge im System
- A_{min}** Mindest-Fußbodenfläche
- (a)** Ceiling-mounted unit (= Einheit für Deckenmontage)
- (b)** Wall-mounted unit (= Einheit für Wandmontage)

(c) Floor-standing unit (= Standgerät)

1.3.3 Kältemittel — bei R410A oder R32

Falls zutreffend. Weitere Informationen finden Sie in der Installationsanleitung oder in der Referenz für Installateure für die betreffende Anwendung.



HINWEIS

Stellen Sie sicher, dass die Installation der Kältemittelleitungen der gültigen Gesetzgebung entspricht. In Europa muss die Norm EN 378 eingehalten werden.



HINWEIS

Darauf achten, dass die bauseitigen Leitungen und Anschlüsse KEINEN mechanischen Belastungen ausgesetzt sind.



WARNUNG

Setzen Sie das Produkt bei Tests KEINEM Druck aus, der höher als der maximal zulässige Druck ist (auf dem Typenschild des Geräts angegeben).



WARNUNG

Treffen Sie hinreichend Sicherheitsvorkehrungen gegen Kältemittelleckagen. Sollte Kältemittelgas austreten, muss der Raum sofort gelüftet werden. Mögliche Gefahren:

- Übermäßige Kältemittelkonzentrationen in geschlossenen Räumen können zu Sauerstoffmangel führen.
- Wenn Kältemittelgas in Kontakt mit Feuer kommt, können giftige Gase entstehen.



GEFAHR: EXPLOSIONSGEFAHR

Auspumpen – Kältemittelaustritt. Falls es eine Leckage im Kältemittelkreislauf gibt und Sie das System auspumpen wollen:

- NICHT die Funktion zum automatischen Auspumpen benutzen, mit der das gesamte Kältemittel aus dem System in der Außeneinheit gesammelt werden kann. **Mögliche Folge:** Selbstentzündung und Explosion des Verdichters, weil Luft in den arbeitenden Verdichter gelangt.
- Benutzen Sie ein separates Rückgewinnungssystem, sodass der Verdichter der Einheit NICHT in Betrieb sein muss.



WARNUNG

Führen Sie IMMER eine Rückgewinnung des Kältemittels durch. Lassen Sie es NIEMALS direkt in die Umwelt ab. Verwenden Sie stattdessen eine Unterdruckpumpe.



HINWEIS

Stellen Sie nach dem Anschließen aller Rohrleitungen sicher, dass kein Gas austritt. Überprüfen Sie die Leitungen mit Stickstoff auf Gaslecks.



HINWEIS



- Um einen Ausfall des Verdichters zu vermeiden, NICHT mehr Kältemittel einfüllen als spezifiziert.
- Wird das Kältemittelsystem geöffnet, MÜSSEN beim Umgang mit Kältemittel die gesetzlichen Vorschriften eingehalten werden.

**WARNUNG**

Stellen Sie sicher, dass kein Sauerstoff im System vorhanden ist. Das Kältemittel kann erst nach der Dichtheitsprüfung und Vakuumtrocknung eingefüllt werden.

Mögliche Folge: Selbstentzündung und Explosion des Verdichters, weil Sauerstoff in den laufenden Verdichter gelangt.

- Wenn das Kältemittel aufgefüllt werden muss, beachten Sie das Typenschild des Geräts. Art und notwendige Menge des Kältemittels dem Typenschild des Geräts.
- Das Gerät wurde werkseitig mit Kältemittel gefüllt. Je nach den Leitungsdurchmessern und Leitungslängen muss bei manchen Systemen Kältemittel nachgefüllt werden.
- Verwenden Sie nur Werkzeuge, die ausschließlich für das im System verwendete Kältemittel vorgesehen sind, um den Druckwiderstand zu gewährleisten und zu verhindern, dass Fremdstoffe in das System eindringen.
- Füllen Sie das flüssige Kältemittel wie folgt ein:

Wenn	Gehen Sie dann
Ein Siphonrohr vorhanden ist (d. h. der Zylinder ist mit "Siphon zum Einfüllen von Flüssigkeiten vorhanden")	Füllen Sie den Zylinder in aufrechter Position. 
KEIN Siphonrohr vorhanden ist	Füllen Sie den Zylinder verkehrt herum. 

- Kältemittelzylinder müssen langsam geöffnet werden.
- Füllen Sie das Kältemittel in flüssiger Form ein. Bei Hinzufügen in Gasform kann ein normaler Betrieb verhindert werden.

**VORSICHT**

Schließen Sie sofort das Ventil des Kältemittelbehälters, wenn die Kältemittel-Befüllung durchgeführt wurde oder wenn Sie den Vorgang unterbrechen. Wird das Ventil NICHT sofort geschlossen, kann der verbleibende Druck zusätzliches Kältemittel laden. **Mögliche Folge:** Falsche Kältemittelmenge.

1.3.4 Sole

Falls zutreffend. Weitere Informationen finden Sie in der Installationsanleitung oder im Monteur-Referenzhandbuch Ihrer Anwendung.

**WARNUNG**

Die Auswahl der Sole MUSS der gültigen Gesetzgebung entsprechen.

**WARNUNG**

Ergreifen Sie für den Fall, dass es eine Leckage im Solekreislauf gibt, hinreichende Vorkehrungsmaßnahmen. Wenn Sole austritt, lüften Sie sofort den Bereich und wenden Sie sich an Ihren Händler vor Ort.



WARNUNG

Die Temperatur im Geräteinneren kann weit über der Raumtemperatur liegen und bis auf 70°C und mehr ansteigen. Bei einer Undichtigkeit im Solekreislauf können heiße Teile im Geräteinnern zu einer gefährlichen Situation führen.



WARNUNG

Nutzung und Installation des Geräts MÜSSEN den in der gültigen Gesetzgebung aufgeführten Sicherheits- und Umweltvorschriften entsprechen.

1.3.5 Wasser

Falls zutreffend. Weitere Informationen finden Sie in der Installationsanleitung oder in der Referenz für Installateure für die betreffende Anwendung.



HINWEIS

Stellen Sie sicher, dass die Wasserqualität der EU-Richtlinie 98/83 EG entspricht.

1.3.6 Elektrik



GEFAHR: STROMSCHLAGGEFAHR

- Schalten Sie unbedingt erst die gesamte Stromversorgung AUS, bevor Sie die Schaltkasten-Abdeckung entfernen, Anschlüsse herstellen oder stromführende Teile berühren.
- Unterbrechen Sie die Stromversorgung für mindestens 10 Minuten und messen Sie die Spannung an den Klemmen der Kondensatoren des Hauptstromkreises oder an elektrischen Bauteilen, bevor Sie Wartungsarbeiten durchführen. Die Spannung MUSS unter 50 V DC liegen, bevor Sie elektrische Bauteile berühren können. Die Lage der Klemmen entnehmen Sie dem Schaltplan.
- Berühren Sie elektrische Bauteile NICHT mit feuchten oder nassen Händen.
- Lassen Sie das Gerät NIEMALS unbeaufsichtigt, wenn die Wartungsabdeckung entfernt ist.



WARNUNG

Sofern NICHT werkseitig installiert, MUSS bei der festen Verkabelung ein Hauptschalter oder ein entsprechender Schaltmechanismus installiert sein, durch den beim Ausschalten alle Pole getrennt werden und durch den bei einer Überspannungssituation der Kategorie III die komplette Trennung gewährleistet ist.

**WARNUNG**

- Verwenden Sie AUSSCHLIESSLICH Kabel mit Kupferadern.
- Es ist darauf zu achten, dass die bauseitige Verkabelung den dafür gültigen Gesetzen und Vorschriften entspricht.
- Die gesamte bauseitige Verkabelung MUSS gemäß dem Elektroschaltplan durchgeführt werden, der mit dem Produkt mitgeliefert wurde.
- Kabel und Kabelbündel NIEMALS quetschen. Darauf achten, dass Kabel NIEMALS mit Rohren oder scharfen Kanten in Berührung kommen. Darauf achten, dass auf die Kabelanschlüsse kein zusätzlicher Druck von außen ausgeübt wird.
- Unbedingt auf eine korrekte Erdung achten. Erden Sie das Gerät NICHT über ein Versorgungsrohr, einen Überspannungsableiter oder einen Telefon-Erdleiter. Bei unzureichender Erdung besteht Stromschlaggefahr.
- Achten Sie darauf, dass das System für die Stromversorgung einen eigenen Stromkreis verwendet. Schließen Sie AUF KEINEN FALL andere Geräte an diesen Stromkreis an.
- Achten Sie darauf, dass alle erforderlichen Sicherungen und Schutzschalter installiert sind.
- Installieren Sie immer einen Fehlerstrom-Schutzschalter. Bei Missachtung dieser Regeln besteht Stromschlag- oder Brandgefahr.
- Achten Sie bei der Installation des Fehlerstrom-Schutzschalters darauf, dass er kompatibel ist mit dem Inverter (resistent gegenüber hochfrequente störende Interferenzen), um unnötiges Auslösen des Fehlerstrom-Schutzschalters zu vermeiden.

**VORSICHT**

- Bei Anschluss an die Stromversorgung: Erst den Erdanschluss herstellen, danach die stromführenden Verbindungen installieren.
- Und umgekehrt: Der Erdanschluss darf erst dann getrennt werden, nachdem die stromführenden Leitungsverbindungen getrennt worden sind.
- Die Länge der stromführenden Leiter zwischen der Stromversorgungskabel-Zugentlastung und der Klemmleiste selber muss so sein, dass sie gestrafft werden, bevor die Straffung der Erdungsader eintritt - für den Fall, dass sich das Stromversorgungskabel durch die Zugentlastung lockert.

**HINWEIS**

Vorsichtsmaßnahmen beim Verlegen der Stromversorgungsleitung:



- Schließen Sie KEINE Kabel verschiedener Stärken an die Stromversorgungsklemmleiste an. (Ein Kabelzuschlag in der Stromversorgungsleitung kann zu abnormaler Wärmeentwicklung führen.)
- Wenn Sie Kabel mit der gleichen Stärke anschließen, gehen Sie dabei wie in der Abbildung oben dargestellt vor.
- Verwenden Sie das dafür vorgesehene Stromkabel und schließen Sie es ordnungsgemäß an, sichern Sie es, um zu verhindern, dass Druck von außen auf die Klemmleiste ausgeübt wird.
- Verwenden Sie einen geeigneten Schraubenzieher zum Festdrehen der Klemmschrauben. Mit einem zu kleinen Schraubenzieher wird der Schraubenkopf beschädigt und die Schraube kann nicht ordnungsgemäß festgedreht werden.
- Wenn die Klemmschrauben zu stark festgedreht werden, können sie zerbrechen.



WARNUNG

- Nach Durchführung aller Elektroinstallationsarbeiten überzeugen Sie sich davon, dass die Anschlüsse aller elektrischen Komponenten und jeder Anschluss innerhalb des Elektrokastens ordnungsgemäß und sicher hergestellt sind.
- Stellen Sie vor dem ersten Einschalten des Geräts sicher, dass alle Abdeckungen geschlossen sind.



HINWEIS

Nur gültig, wenn die Stromversorgung dreiphasig ist und der Verdichter über ein EIN/AUS-Startverfahren verfügt.

Wenn die Möglichkeit einer Phasenumkehr nach einem momentanen Stromausfall besteht und der Strom ein- und ausschaltet, während das Produkt in Betrieb ist, bringen Sie einen Phasenumkehrschutzkreis lokal an. Wenn das Produkt bei umgekehrter Phase betrieben wird, können der Verdichter und andere Teile beschädigt werden.

2 Über die Dokumentation

2.1 Informationen zu diesem Dokument

Zielgruppe

Autorisierte Installateure + Endbenutzer



INFORMATION

Dieses Gerät ist für die Nutzung durch erfahrene oder geschulte Anwender in der Leichtindustrie oder in landwirtschaftlichen Betrieben oder durch Laien in gewerblichen Betrieben oder privaten Haushalten konzipiert.

Dokumentationssatz

Dieses Dokument ist Teil eines Dokumentationssatzes. Der vollständige Satz besteht aus:

- **Allgemeine Sicherheitshinweise:**
 - Vor der Installation zu lesende Sicherheitshinweise
 - Format: Papier (in der Box der Inneneinheit)
- **Inneneinheit-Installation und Betriebsanleitung:**
 - Installations- und Betriebsanleitung
 - Format: Papier (in der Box der Inneneinheit)
- **Referenz für Installateure und Benutzer:**
 - Installationsvorbereitung, bewährte Verfahrensweisen, Referenzdaten etc.
 - Detaillierte Schritt-für-Schritt-Anleitung und Hintergrundinformationen für grundlegende und erweiterte Nutzung der Anlage
 - Format: Digital gespeicherte Dateien auf <http://www.daikineurope.com/support-and-manuals/product-information/>

Neueste Ausgaben der mitgelieferten Dokumentation können auf der regionalen Daikin-Webseite oder auf Anfrage bei Ihrem Händler verfügbar sein.

Die Original-Dokumentation ist auf Englisch verfasst. Bei der Dokumentation in anderen Sprachen handelt es sich um Übersetzungen des Originals.

Technische Konstruktionsdaten

- Ein **Teil** der jüngsten technischen Daten ist verfügbar auf der regionalen Website Daikin (öffentlich zugänglich).
- Der **vollständige Satz** der jüngsten technischen Daten ist verfügbar auf dem Daikin Business Portal (Authentifizierung erforderlich).

Für den Installateur

3 Über die Verpackung

3.1 Übersicht: Über die Verpackung

Dieses Kapitel beschreibt, wie vorzugehen ist, nachdem die Verpackung mit dem Innengerät vor Ort geliefert wurde.

Es enthält Informationen zu folgenden Punkten:

- Einheit auspacken und handhaben
- Zubehörteile von der Einheit abnehmen

Bitte auf Folgendes achten:

- Das Gerät MUSS bei Anlieferung auf Beschädigungen überprüft werden. Jegliche Beschädigungen MÜSSEN unverzüglich dem Schadensbearbeiter der Spedition mitgeteilt werden.
- Bringen Sie das verpackte Gerät so nahe wie möglich an den endgültigen Aufstellungsort, um eine Beschädigung während des Transports zu vermeiden.
- Überlegen Sie sich im Voraus, auf welchem Wege die Einheit am besten zum Installationsort gebracht werden kann.

3.2 Innengerät



WARNUNG: SCHWER ENTZÜNDLICHES MATERIAL

Das Kältemittel R32 (falls vorhanden) innerhalb dieser Einheit ist schwer entflammbar (mildly flammable). Den Spezifikationen der Außeneinheit können Sie entnehmen, welche Art Kältemittel zu benutzen ist.

3.2.1 Einheit auspacken und handhaben

Verwenden Sie zum Anheben der Einheit eine Schlinge aus weichem Material oder Schutzplatten zusammen mit einem Seil. So verhindern Sie, dass die Einheit beschädigt oder außen zerkratzt wird.

- 1 Zum Anheben der Einheit diese an der Aufhängung halten, ohne Druck auf andere Teile auszuüben. Dies gilt besonders für die Kältemittelrohre, die Abflussrohre und andere Kunstharzteile.

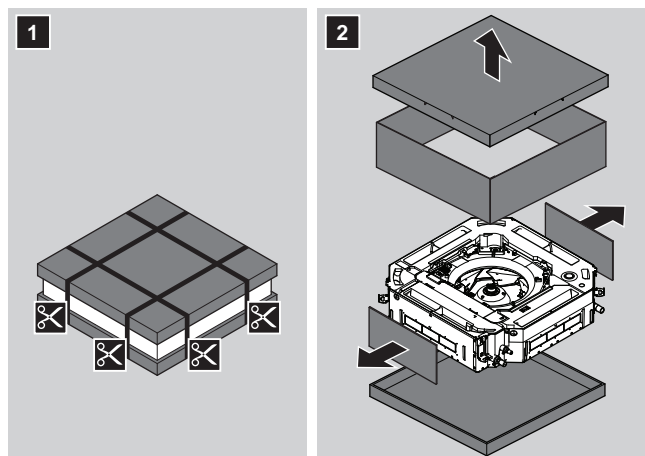

3.2.2 So entfernen Sie das Zubehör vom Innengerät

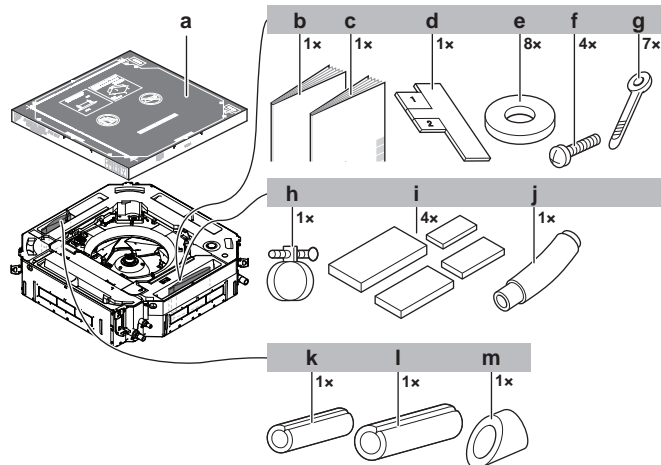

- a** Papierschablone für Installation (oberer Teil der Verpackung)
- b** Allgemeine Sicherheitshinweise
- c** Installations- und Betriebsanleitung für Inneneinheit
- d** Installationsanleitung
- e** Unterlegscheiben für Aufhängebügel
- f** Schrauben (zur vorübergehenden Befestigung der Installations-Pappschablone an der Inneneinheit)
- g** Kabelbinder
- h** Metallschelle
- i** Dichtungspads: Groß (Ablaufrohr), mittel 1 (Gasrohr), mittel 2 (Flüssigkeitsleitung), klein (elektrische Verkabelung)
- j** Abflussschlauch
- k** Isolierstück: Klein (Flüssigkeitsleitung)
- l** Isolierstück: Groß (Gasleitung)
- m** Isolierstück (Ablaufrohr)

4 Über die Geräte und Optionen

4.1 Übersicht: Über die Geräte und Optionen

Dieses Kapitel informiert über folgende Punkte:

- Inneneinheit bestimmen
- Außen- und Inneneinheiten kombinieren
- Inneneinheit kombinieren mit Optionen



INFORMATION

Informationen zur ganzjährigen Kühlung in Räumen mit niedriger Luftfeuchtigkeit, wie beispielsweise EDV-Räumen, erhalten Sie bei Ihrem Händler. Lesen Sie auch im technischen Datenbuch oder im Wartungshandbuch nach.

4.2 Identifikation



HINWEIS

Achten Sie bei der gleichzeitigen Installation oder Wartung von mehreren Geräten darauf, die Wartungsblenden der verschiedenen Modelle NICHT zu vertauschen.

4.2.1 Typenschild: Inneneinheit



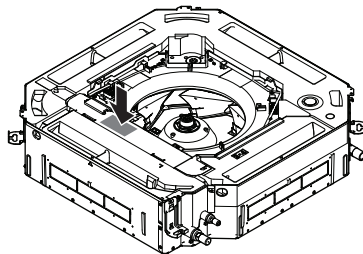











Wo?









4.3 Über die Inneneinheit







Um einen sicheren und effizienten Betrieb zu gewährleisten, sollte das System innerhalb der folgenden Bereichsangaben für Temperatur und Luftfeuchtigkeit betrieben werden.

In Kombination mit R410A-Außeneinheiten			
Außeneinheiten		Kühlen	Heizen
RR71~125		-15~46°C DB	—
		12~28°C WB	—
RQ71~125		-5~46°C DB	-10~15°C WB
		12~28°C WB	10~27°C DB

In Kombination mit R410A-Außeneinheiten			
Außeneinheiten		Kühlen	Heizen
RXS35~60		-10~46°C DB	-15~18°C WB
		14~28°C WB	10~30°C DB
3MXS40~68 4MXS68~80 5MXS90		-10~46°C DB	-15~18°C WB
		14~28°C WB	10~30°C DB
RZQG71~140		-15~50°C DB	-20~15,5°C WB
		12~28°C WB	10~27°C DB
RZQSG71~140		-15~46°C DB	-15~15,5°C WB
		14~28°C WB	10~27°C DB
RZQ200~250		-5~46°C DB	-15~15°C WB
		14~28°C WB	10~27°C DB
AZQS71		-15~46°C DB	-15~15,5°C WB
		14~28°C WB	10~27°C DB
AZQS100~140		-5~46°C DB	-15~15,5°C WB
		14~28°C WB	10~27°C DB
Luftfeuchtigkeit innen		≤80% ^(a)	Luftfeuchtigkeit innen

^(a) Um Kondensatbildung und Abtropfen von Wasser aus dem Gerät zu vermeiden. Liegen Temperatur oder Feuchtigkeit außerhalb dieser Bereiche, können die Schutzrichtungen aktiviert werden, so dass das Klimagerät dann seinen Betrieb einstellt.

In Kombination mit R32-Außeneinheiten			
Außeneinheiten		Kühlen	Heizen
RXM35~60		-10~46°C DB	-15~24°C DB -15~18°C WB
		14~28°C DB	10~30°C DB
3MXM40~68 4MXM68~80 5MXM90		-10~46°C DB	-15~24°C DB -15~18°C WB
		18~37°C DB 14~28°C _{feucht}	10~30°C DB
RZAG35~60		-20~52°C DB	-20~24°C DB -21~18°C WB
		17~38°C DB 12~28°C WB	10~27°C DB

In Kombination mit R32-Außeneinheiten			
Außeneinheiten		Kühlen	Heizen
RZAG71~140		-20~52°C DB	-20~24°C DB -20~18°C WB
		17~38°C DB 12~28°C WB	10~27°C DB
RZASG71~140		-15~46°C DB	-15~21°C DB -15~15,5°C WB
		20~38°C DB 14~28°C WB	10~27°C DB
AZAS71~140		-5~46°C DB	-15~21°C DB -15~15,5°C WB
		20~38°C DB 14~28°C WB	10~27°C DB
Luftfeuchtigkeit innen		≤80% ^(a)	

^(a) Um Kondensatbildung und Abtropfen von Wasser aus dem Gerät zu vermeiden. Liegen Temperatur oder Feuchtigkeit außerhalb dieser Bereiche, können die Schutzeinrichtungen aktiviert werden, so dass das Klimagerät dann seinen Betrieb einstellt.

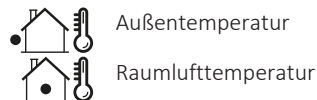

4.4 Systemanordnung

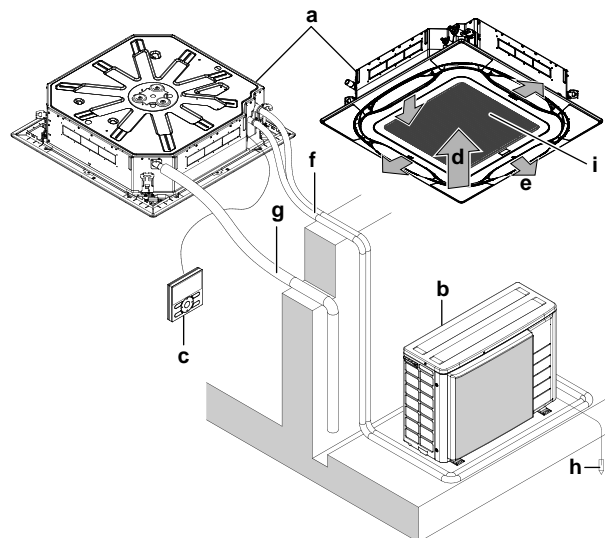

- a Inneneinheit
- b Außeneinheit
- c Benutzerschnittstelle
- d Ansaugluft
- e Austretende Luft
- f Kältemittelrohrleitungen + Verbindungskabel
- g Abflussrohr
- h Erdungskabel
- i Ansauggitter und Luftfilter

4.5 Kombinieren von Geräten und Optionen



INFORMATION

In Ihrem Land sind bestimmte Funktionen oder Optionen möglicherweise NICHT verfügbar.

4.5.1 Mögliche Optionen für das Innengerät

Sorgen Sie dafür, dass Ihnen folgende obligatorische Möglichkeiten zur Verfügung stehen:

- Benutzerschnittstelle: Drahtgebunden oder drahtlos
- Zierblende: Standard, sich selbst reinigend oder Design

5 Vorbereitung

5.1 Übersicht: Vorbereitung

In diesem Kapitel wird beschrieben, was Sie wissen und was Sie tun müssen, bevor Sie zur Baustelle gehen.

Es enthält Informationen zu folgenden Punkten:

- Den Ort der Installation vorbereiten
- Kältemittelleitungen vorbereiten
- Elektrische Verkabelung vorbereiten

5.2 Den Ort der Installation vorbereiten

Wählen Sie einen Installationsort mit ausreichendem Platz zum An- und Abtransport des Geräts an den Standort bzw. vom Standort.

Das Gerät NICHT in einem Raum installieren, der auch als Arbeitsplatz oder Werkstatt benutzt wird. Finden in der Nähe des Geräts Bauarbeiten statt (z. B. Schleifarbeiten), bei denen viel Staub entsteht, MUSS das Gerät abgedeckt werden.



WARNUNG

Das Gerät muss in einem Raum gelagert werden, in dem es keine kontinuierlich vorhandene Entzündungsquelle gibt (Beispiel: offene Flammen, ein mit Gas betriebenes Haushaltsgerät oder ein mit elektrisches Heizgerät).

5.2.1 Anforderungen an den Installationsort des Innengeräts



INFORMATION

Berücksichtigen Sie auch die folgenden Anforderungen:

- Allgemeine Anforderungen an den Installationsort. Siehe Kapitel "Allgemeine Sicherheitsvorkehrungen".
- Anforderungen an die Kältemittelleitungen (Länge, Höhenunterschied). Siehe weiter unten in diesem Kapitel "Vorbereitung".



INFORMATION

Der Schalldruckpegel liegt unter 70 dBA.



VORSICHT

Das Gerät sollte NICHT für die Öffentlichkeit zugänglich sein; installieren Sie es in einem gesicherten Bereich, wo nicht leicht darauf zugegriffen werden kann.

Diese Anlage, sowohl die Innen- als auch die Außeneinheit, eignet sich für die Installation in geschäftlichen und gewerblichen Umgebungen.

Installieren Sie das Gerät NICHT an den folgenden Plätzen bzw. Orten:

- An Orten, an denen Dünste, Spray oder Dämpfe von Mineralöl in der Luft sein können. Kunststoffteile könnten beschädigt und unbrauchbar werden und zu Wasserleckagen führen.

Es wird davon abgeraten, das Gerät an den folgenden Orten zu installieren, da dies zu einer Beeinträchtigung der Gesamtnutzungsdauer des Geräts führen kann:

- Umgebungen mit starken Spannungsschwankungen
- In Fahrzeugen oder auf Schiffen
- In Räumen, wo Säure- oder Ammoniakdämpfe vorhanden sind



HINWEIS

Das in diesem Handbuch beschriebene Gerät kann durch die Aussendung von Funkwellen elektronische Störungen verursachen. Das Gerät entspricht Spezifikationen, die für den Schutz gegen solche Art von Interferenzen für angemessen gelten. Es gibt jedoch keine Garantie, dass bei besonderen Installationsszenarien keinerlei Störung auftreten kann.

Darum wird empfohlen, bei der Installation des Gerätes und der Verlegung von Kabeln darauf zu achten, dass zu Stereoanlagen, PCs usw. ein hinreichender Abstand besteht.

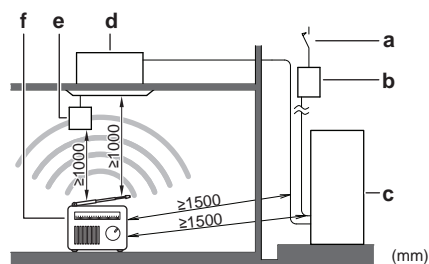

- a Fehlerstrom-Schutzschalter
- b Sicherung
- c Außeneinheit
- d Inneneinheit
- e Benutzerschnittstelle
- f Personal Computer oder Funk

- An Orten mit schwachem Empfang sollte ein Abstand von mindestens 3 m eingehalten werden, um elektromagnetische Störungen bei anderen Geräten zu vermeiden. Zum Verlegen von Strom- und Übertragungsleitungen verwenden Sie am besten Kabelkanäle.
- **Leuchtstoffleuchten.** Wenn Sie eine drahtlose Benutzerschnittstelle in einem Raum mit Leuchtstoffleuchten installieren, denken Sie zur Vermeidung von Interferenzen an folgende Punkte:
 - Die drahtlose Benutzerschnittstelle so nahe wie möglich an der Inneneinheit installieren.
 - Die Inneneinheit so weit wie möglich von den Leuchtstoffleuchten entfernt installieren.
- Treffen Sie Vorkehrungen, damit bei einer Leckage am Installationsort und der Umgebung keine Schäden durch das Wasser entstehen können.
- Wählen Sie einen Platz aus, wo die Betriebsgeräusche oder die heiße / kalte Luft, die von der Einheit abgegeben werden, nicht stören.
- **Luftstrom.** Stellen Sie sicher, dass der Luftstrom nicht behindert oder blockiert wird.
- **Abfluss.** Stellen Sie sicher, dass das Kondenswasser ordnungsgemäß ablaufen kann.
- **Pappschablone für die Installation** (oberer Teil der Verpackung) (Zubehör). Beim Auswählen des Installationsortes die mitgelieferte Pappschablone verwenden. Sie zeigt die Abmessungen der Einheit und die erforderliche Deckenöffnung.

- **Luftstromrichtungen.** Sie können verschiedene Richtungen für den Luftstrom auswählen. Wählen Sie die, welche für den Raum am besten geeignet ist. Weitere Informationen dazu finden Sie in der Installationsanleitung des optionalen Sperrpolster-Kit.

Beispiel:

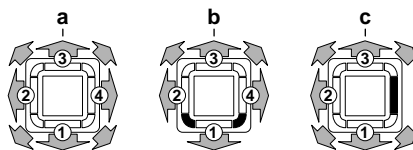

- a Rundum-Luftstrom
- b 4-Wege-Luftstrom (mit geschlossenen Ecken) (optionales Sperrpolster-Kit erforderlich)
- c 3-Wege-Luftstrom (optionales Sperrpolster-Kit erforderlich)

- **Deckenisolierung.** Wenn die Bedingungen in der Decke 30°C und eine relative Luftfeuchtigkeit von 80% überschreiten oder wenn Frischluft in die Decke eingeleitet wird, ist eine zusätzliche Isolierung erforderlich (Polyethylenschaum mit einer Stärke von mindestens 10 mm).
- **Abstände.** Achten Sie auf Folgendes:

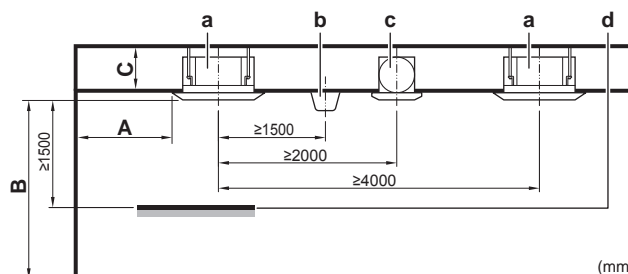

- A Mindestabstand zur Wand (siehe unten)
- B Mindest- und Maximalabstand zum Boden (siehe unten)
- C **Klasse 35~71:**
 - ≥227 mm: Bei Installation mit Standard-Zierblende
 - ≥269 mm: Bei Installation mit Zierblende
 - ≥307 mm: Bei Installation mit sich selbst reinigender Zierblende
 - ≥277 mm: Bei Installation mit Standardblende und Frischlufteinlass-Kit
 - ≥319 mm: Bei Installation mit Zierblende und Frischlufteinlass-Kit
- Klasse 100~140:**
 - ≥269 mm: Bei Installation mit Standard-Zierblende
 - ≥311 mm: Bei Installation mit Zierblende
 - ≥349 mm: Bei Installation mit sich selbst reinigender Zierblende
 - ≥319 mm: Bei Installation mit Standardblende und Frischlufteinlass-Kit
 - ≥361 mm: Bei Installation mit Zierblende und Frischlufteinlass-Kit

- a Inneneinheit
- b Beleuchtung (die Abbildung zeigt eine an der Decke montierte Beleuchtung, aber eine eingelassene Deckenbeleuchtung ist auch erlaubt)
- c Ventilator
- d Statisches Volumen (Beispiel: Tabelle)

- **A: Mindestabstand zur Wand.** Ist abhängig von der Luftstromrichtung in Richtung Wand.

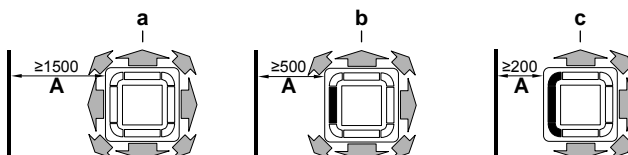

- a Luftauslass und Ecken offen
- b Luftauslass geschlossen, Ecken offen (optionales Sperrpolster-Kit erforderlich)
- c Luftauslass und Ecken geschlossen (optionales Sperrpolster-Kit erforderlich)

- **B: Mindest- und Maximalabstand zum Boden:**
 - Minimum: 2,7 m, um versehentliches Berühren zu vermeiden.
 - Maximum: Ist abhängig von der Luftstromrichtung und der Leistungsklasse. Siehe "7.1 Bauseitige Einstellung" [▶ 47].



INFORMATION

Maximaler Abstand zum Fußboden beim 3-Wege- und 4-Wege-Luftstrom (was ein optionales Sperrpolster-Kit erfordert) kann unterschiedlich sein. Siehe dazu die Installationsanleitung des optionalen Sperrpolster-Kit.

5.3 Vorbereiten der Kältemittelleitungen

5.3.1 Anforderungen an Kältemittel-Rohrleitungen



INFORMATION

Lesen Sie auch die Sicherheitshinweise und die zu erfüllenden Voraussetzungen in "1 Allgemeine Sicherheitsvorkehrungen" [▶ 5].



HINWEIS

Die Rohre und andere unter Druck stehende Teile müssen für Kältemittel geeignet sein. Für das Kältemittel sind mit Phosphorsäure deoxidierte, übergangslos verbundene Kupferrohre zu verwenden.

- Fremdmaterialien innerhalb von Rohrleitungen (einschließlich Öle aus der Herstellung) müssen ≤30 mg/10 m sein.



Durchmesser von Kältemittel-Rohrleitungen

Verwenden Sie dieselben Durchmesser wie bei den Anschlüssen an den Außeneinheiten:

Modell	L1 Flüssigkeitsleitung	L1 Gasleitung
FCAG35	∅6,4	∅9,5
FCAG50~60	∅6,4	∅12,7
FCAG71~140	∅9,5	∅15,9

Anforderungen an das Material von Kältemittel-Rohrleitungen

- **Rohrmaterial:** Mit Phosphorsäure deoxidierte, übergangslos verbundene Kupferrohre.
- **Bördelanschlüsse:** Verwenden Sie ausschließlich weichgeglühtes Material.
- **Rohrleitungs-Härtegrad und -stärke:**

Außendurchmesser (∅)	Härtegrad	Stärke (t) ^(a)	
6,4 mm (1/4")	Weichgeglüht (O)	≥0,8 mm	
9,5 mm (3/8")			
12,7 mm (1/2")			
15,9 mm (5/8")			

^(a) Je nach den geltenden gesetzlichen Vorschriften und dem maximalen Betriebsdruck der Einheit (siehe "PS High" auf dem Typenschild der Einheit) ist möglicherweise eine größere Rohrstärke erforderlich.

5.3.2 Isolieren der Kältemittelleitungen

- Verwenden Sie als Isoliermaterial Polyethylenschaum:
 - Wärmeübertragungsrate zwischen 0,041 und 0,052 W/mK (0,035 und 0,045 kcal/mh°C)
 - mit einer Hitzebeständigkeit von mindestens 120°C
- Isolationsdicke

Umgebungstemperatur	Luftfeuchtigkeit	Mindeststärke
≤30°C	75% bis 80% RH	15 mm
>30°C	≥80% RH	20 mm

5.4 Vorbereiten der Elektroinstallation

5.4.1 Informationen zur Vorbereitung der Elektroinstallation



INFORMATION

Lesen Sie auch die Sicherheitshinweise und die zu erfüllenden Voraussetzungen in "[1 Allgemeine Sicherheitsvorkehrungen](#)" [▶ 5].



WARNUNG

- Eine fehlende oder falsche N-Phase in der Stromversorgung kann eine Beschädigung der Installation zur Folge haben.
- Herstellen der Erdung. Erden Sie das Gerät NICHT über ein Versorgungsrohr, einen Überspannungsableiter oder ein Telefon. Bei unzureichender Erdung besteht Stromschlaggefahr.
- Installieren Sie alle erforderlichen Sicherungen und Schutzschalter.
- Sichern Sie die elektrischen Leitungen mit Kabelbindern, so dass sie NICHT in Kontakt mit scharfen Kanten oder Rohrleitungen (dies gilt insbesondere für die Hochdruckseite) geraten.
- Verwenden Sie KEINE Drähte mit Verzweigungen, Litzendrähte, Verlängerungskabel oder Verbindungen einer Sternanordnung. Sie können zu Überhitzung, Stromschlag oder Bränden führen.
- Installieren Sie Keinen Phasenschieber-Kondensators, da dieses Gerät mit einem Inverter ausgestattet ist. Ein Phasenschieber-Kondensator verringert die Leistung und kann zu Unfällen führen.



WARNUNG

- Alle Verkabelungen MÜSSEN von einem qualifizierten Elektriker durchgeführt werden und der gültigen Gesetzgebung entsprechen.
- Nehmen Sie die Elektroanschlüsse an festen Kabelleitungen vor.
- Alle bauseitig zu liefernden Komponenten und alle elektrischen Installationen MÜSSEN der gültigen Gesetzgebung entsprechen.



WARNUNG

Verwenden Sie für die Stromversorgungskabel **IMMER** ein mehradriges Kabel.

6 Installation

6.1 Übersicht: Installation

In diesem Kapitel wird beschrieben, was Sie wissen und was Sie tun müssen, wenn Sie am Installationsort sind und das System installieren wollen.

Typischer Ablauf

Die Inbetriebnahme erfolgt normalerweise in folgenden Schritten:

- 1 Montage der Außeneinheit.
- 2 Montage der Inneneinheit (+ Zierblende).
- 3 Kältemittelleitungen anschließen.
- 4 Kältemittelleitungen überprüfen.
- 5 Kältemittel einfüllen.
- 6 Elektrische Verkabelung durchführen.
- 7 Installationsarbeiten draußen durchführen.
- 8 Installationsarbeiten innen abschließen.



INFORMATION

In diesem Kapitel werden nur Installationsarbeiten speziell für die Inneneinheit beschrieben. Für weitere Instruktionen siehe:

- Die Installationsanleitung der Außeneinheit
- Die Installationsanleitung der Benutzerschnittstelle
- Die Installationsanleitung der Zierblende



HINWEIS

Nach Installieren der Zierblende:

- Sicherstellen, dass die Zierblende lückenlos am Gerätegehäuse anliegt. **Mögliche Folge:** Sonst kann Luft durch die Lücke eindringen und dazu führen, dass Feuchtigkeit kondensiert und Tropfen bildet.
- Stellen Sie sicher, dass die Kunststoffteile der Zierblende frei von Öl sind. **Mögliche Folge:** Öl kann Kunststoffteile beschädigen und zersetzen.

6.2 Montieren des Innengeräts

6.2.1 Vorsichtsmaßnahmen bei der Montage des Innengeräts



INFORMATION

Lesen Sie auch die Sicherheitshinweise und die zu erfüllenden Voraussetzungen in den folgenden Kapiteln:

- Allgemeine Sicherheitshinweise
- Vorbereitung

6.2.2 Richtlinien zur Installation der Inneneinheit



INFORMATION

Optionale Einrichtungen. Lesen Sie vor der Installation einer optionalen Einrichtung die zugehörige Installationsanleitung. Abhängig von den Bedingungen vor Ort ist es möglicherweise einfacher, erst die optionale Einrichtung zu installieren.

- **Bei Installation mit Frischlufteinlass-Kit.** Immer erst das Frischlufteinlass-Kit installieren und **dann** die Einheit.
- **Zierblende.** Immer erst die Einheit installieren und **dann** die Zierblende.



HINWEIS

Nach Installieren der Zierblende:

- Sicherstellen, dass die Zierblende lückenlos am Gerätegehäuse anliegt. **Mögliche Folge:** Sonst kann Luft durch die Lücke eindringen und dazu führen, dass Feuchtigkeit kondensiert und Tropfen bildet.
- Stellen Sie sicher, dass die Kunststoffteile der Zierblende frei von Öl sind. **Mögliche Folge:** Öl kann Kunststoffteile beschädigen und zersetzen.

- **Deckenstärke.** Prüfen Sie, ob die Decke tragfähig genug ist, um das Gewicht der Einheit zu halten. Falls keine ausreichende Tragfähigkeit besteht, verstärken Sie die Decke, bevor Sie die Einheit installieren.
 - Bei bestehenden Decken sind Dübel zu verwenden.
 - Bei neuen Decken sind eingelassene Gewindeeinsatzbuchsen, eingelassene Dübel oder andere bauseitig zu liefernde Teile zu benutzen.

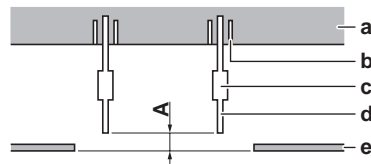

- A 50~100 mm:** Bei Installation mit Standardblende
- 100~150 mm:** Bei Installation mit Frischlufteinlass-Kit oder Zierblende
- 130~180 mm:** Bei Installation mit sich selbst reinigender Zierblende

- a** Deckenscheibe
- b** Anker
- c** Ausgleichsmutter oder Spanschraube
- d** Tragbolzen
- e** Abgehängte Decke

- **Tragbolzen.** Verwenden Sie M8~M10 Tragbolzen für die Installation. Befestigen Sie den Aufhängebügel am Tragbolzen. Befestigen Sie ihn sicher mit Hilfe einer Mutter und einer Unterlegscheibe an der oberen und unteren Seite des Aufhängebügels.

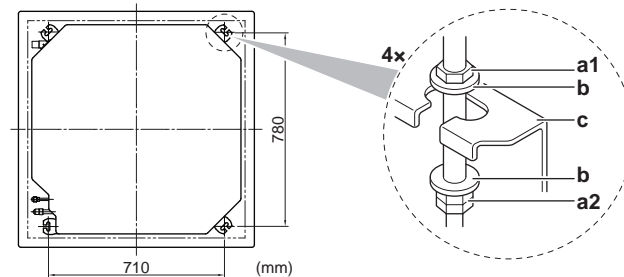

- a1** Mutter (bauseitig zu liefern)
- a2** Doppelmutter (bauseitig zu liefern)
- b** Unterlegscheibe (Zubehör)
- c** Aufhängebügel (an der Einheit angebracht)

- **Pappschablone für die Installation** (oberer Teil der Verpackung). Verwenden Sie die Pappschablone, um die korrekte horizontale Position zu bestimmen. Sie zeigt die erforderlichen Abmessungen und die Mittelpunkte. Sie können die Pappschablone an der Einheit befestigen.

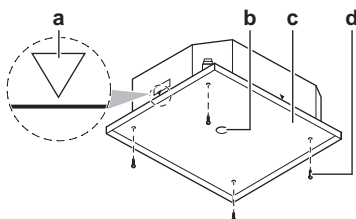

- a Mittelpunkt der Einheit
- b Mittelpunkt der Deckenöffnung
- c Pappschablone für die Installation (oberer Teil der Verpackung)
- d Schrauben (Zubehör)

▪ **Deckenöffnung und Einheit:**

- Achten Sie darauf, dass die Größe der Deckenöffnung im Rahmen der folgenden Grenzen liegt:

Minimum: 860 mm damit es für die Einheit passt.

Maximum: 910 mm, damit sich Zierblende und abgehängte Decke hinreichend überlappen. Falls die Deckenöffnung größer ist, geben Sie extra Deckenmaterial hinzu.

- Achten Sie darauf, dass die Einheit und die Aufhängebügel (Aufhängung) in der Deckenöffnung zentriert sind.

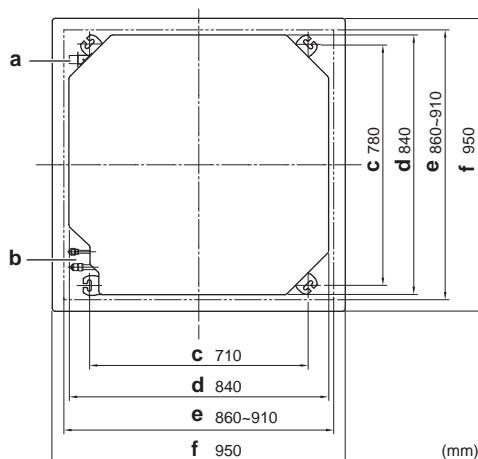

- a Abflussrohr
- b Kältemittelrohre
- c Aufhängebügel-Abstand (Aufhängung)
- d Einheit
- e Deckenöffnung
- f Zierblende

Beispiel	Wenn A ^(a)	Dann	
		B ^(a)	C ^(a)
	860 mm	10 mm	45 mm
	910 mm	35 mm	20 mm

- ^(a) A: Deckenöffnung
- B: Abstand zwischen der Einheit und der Deckenöffnung
- C: Überlappung von Zierblende und abgehängter Decke

- **Installationsanleitung.** Verwenden Sie die Installationsanleitung, um die korrekte vertikale Position zu bestimmen.

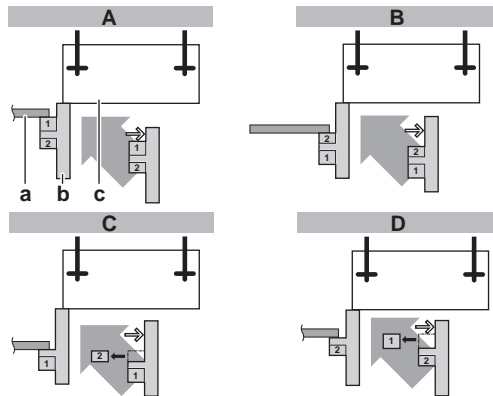

- A Bei Installation mit Standard-Zierblende
- B Bei Installation mit Frischlufteinlass-Kit
- C Bei Installation mit sich selbst reinigender Zierblende
- D Bei Installation mit Design-Zierblende
- a Abgehängte Decke
- b Installationsanleitung (Zubehör)
- c Einheit

- **Waagrecht.** Stellen Sie mit Hilfe einer Wasserwaage oder mit einem mit Wasser befüllten Vinylschlauch sicher, dass alle 4 Ecken der Einheit auf einer Ebene liegen.

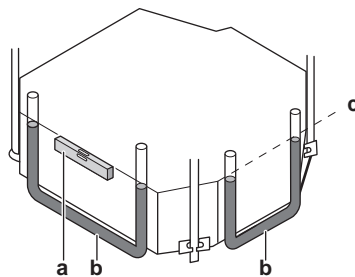

- a Wasserwaage
- b Vinylschlauch
- c Wasserstand



HINWEIS

Die Einheit NICHT geneigt installieren. **Mögliche Folge:** Wenn die Einheit gegen die Fließrichtung des Kondenswassers geneigt ist (falls die Abflussrohrseite höher ist), kann es zu Funktionsstörungen des Schwimmerschalters und zu einem Wasseraustritt kommen.

6.2.3 Leitlinien zur zur Installation des Abflussrohrs

Stellen Sie sicher, dass das Kondenswasser ordnungsgemäß ablaufen kann. Das bedeutet:

- Allgemeine Richtlinien
- Abflussrohr an der Inneneinheit anschließen
- Auf Wasserleckagen prüfen

Allgemeine Leitlinien

- **Rohrleitungslänge.** Abflussrohrleitung so kurz wie möglich halten.

- **Rohrstärke.** Die Rohrstärke muss im Vergleich mit der Stärke des Verbindungsrohres gleich oder größer sein (Vinylrohr mit 25 mm Nenndurchmesser und 32 mm Außendurchmesser).
- **Gefälle.** Das Abflussrohr muss ein Gefälle haben (mindestens 1/100), damit sich im Rohr keine Luftblasen bilden können. Haltestangen so verwenden wie gezeigt.

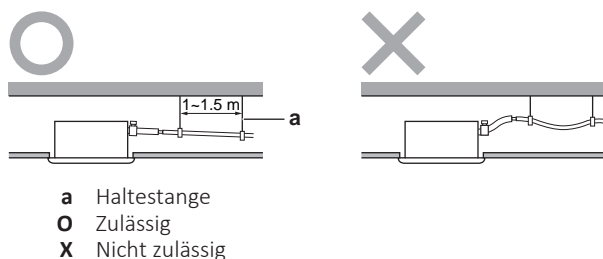

- **Steigleitung.** Falls notwendig, können Sie eine Steigleitung installieren, damit ein Gefälle erzielt werden kann.
 - Neigung des Ablaufschlauchs: 0~75 mm, damit das Rohr nicht belastet wird und keine Luftblasen entstehen.
 - Steigleitung: ≤300 mm von der Einheit, ≤675 mm lotrecht zur Einheit.

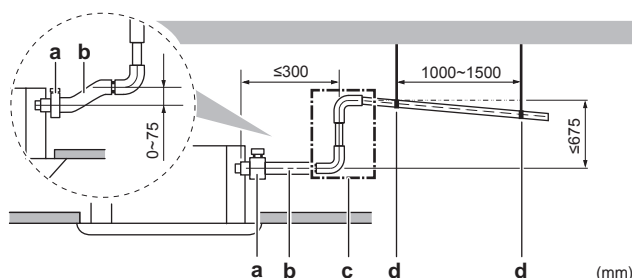

- a Metallschelle (Zubehör)
- b Ablaufschlauch (Zubehör)
- c Abflussrohr ansteigend (Vinylrohr mit 25 mm Nenndurchmesser und 32 mm Außendurchmesser) (bauseitig zu liefern)
- d Aufhängungen (bauseitig zu liefern)

- **Kondenswasserbildung.** Ergreifen Sie geeignete Maßnahmen, damit sich kein Kondenswasser bilden kann. Isolieren Sie die komplette Abflussleitung im Gebäude.
- **Abflussrohre zusammenführen.** Sie können Abflussrohre zusammenführen. Darauf achten, dass die Rohre und T-Verbindungen das richtige Maß haben. Es muss der Betriebskapazität der Einheiten entsprechen.

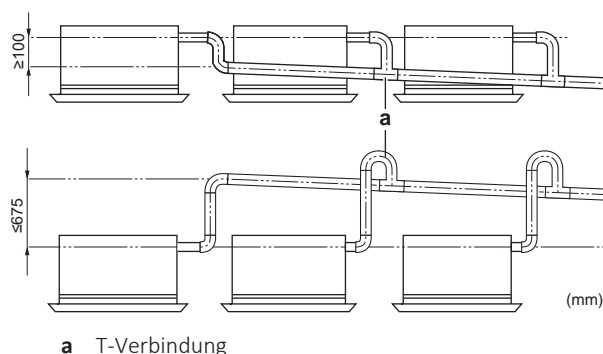

Abflussrohr an der Inneneinheit anschließen



HINWEIS

Bei falschem Anschließen des Ablaufschlauches kann es zu Leckagen kommen, so dass der Bereich der Installation und die Umgebung beschädigt werden können.

- 1 Den Abflussschlauch so weit wie möglich auf den Abflussrohr-Anschluss schieben.
- 2 Die Metallschelle befestigen und festziehen, bis der Schraubenkopf weniger als 4 mm Abstand von der Metallschelle hat.
- 3 Auf Wasserleckagen prüfen (siehe ["So prüfen Sie auf Wasserleckagen"](#) [▶ 36]).
- 4 Isolierung (Abflussrohr) installieren.
- 5 Das große Dämmungskissen (= Isolation) um die Metallschelle und den Abflussschlauch wickeln und mit Kabelbinder befestigen.
- 6 Abflussrohr am Abflussschlauch anschließen.

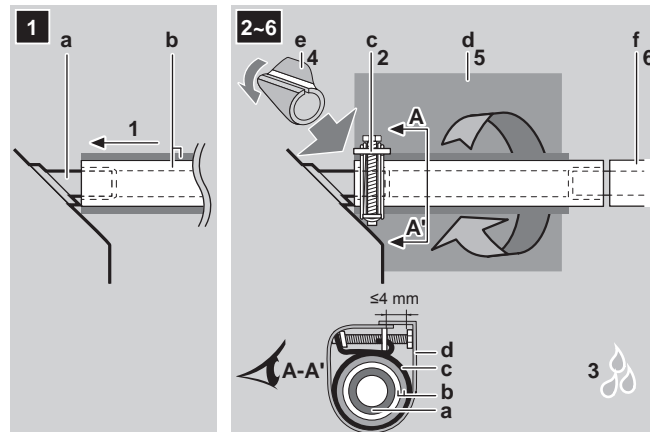

- a Abflussrohr-Anschluss (am Gerät angebracht)
- b Ablaufschlauch (Zubehör)
- c Metallschelle (Zubehör)
- d Großes Dichtungspad (Zubehör)
- e Isolierung (Abflussrohr) (Zubehör)
- f Abflussleitung (bauseitig zu liefern)

So prüfen Sie auf Wasserleckagen

Das Verfahren ist davon abhängig, ob die elektrische Verkabelung bereits vollzogen ist. Ist die elektrische Verkabelung noch nicht vollzogen, müssen Sie die Benutzerschnittstelle und die Stromversorgung vorübergehend an die Einheit anschließen.

Wenn die Verkabelung noch nicht vollzogen ist

- 1 Die elektrischen Leitungen vorübergehend anschließen.
 - Die Schaltkastenabdeckung entfernen (a).
 - Die Benutzerschnittstelle anschließen (b).
 - Die Stromversorgung (1~ 220-240 V 50/60 Hz) und Erde anschließen (c).
 - Die Schaltkastenabdeckung wieder anbringen (a).

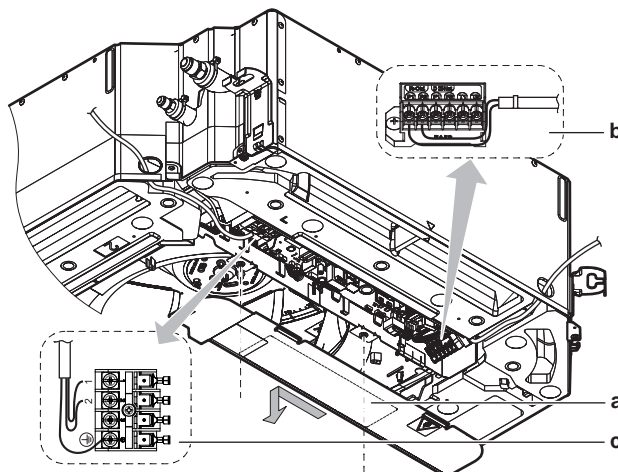

- 2 Den Strom auf EIN schalten.
- 3 Kühlbetrieb starten (siehe "8.4 Probelauf durchführen" [▶ 52]).
- 4 Etwa 1 l Wasser langsam durch die Luftauslassöffnung einfüllen und auf Leckagen prüfen.

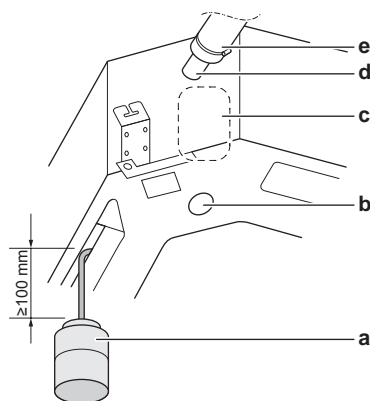

- a Kunststoff-Gießkanne
- b Auslass für Kondenswasser für Servicezwecke (mit Gummistopfen). Verwenden Sie diesen Auslass, um Wasser aus der Ablaufwanne abzulassen.
- c Position der Kondensatabfluss-Pumpe
- d Abflussrohr-Anschluss
- e Abflussrohr

- 5 Den Strom ausschalten.
- 6 Elektrische Verkabelung trennen.
 - Die Schaltkastenabdeckung entfernen.
 - Die Stromversorgung und Erde trennen.
 - Die Benutzerschnittstelle trennen.
 - Die Schaltkastenabdeckung wieder anbringen.

Wenn die Verkabelung bereits vollzogen ist

- 1 Kühlbetrieb starten (siehe "8.4 Probelauf durchführen" [▶ 52]).
- 2 Etwa 1 l Wasser langsam durch die Luftauslassöffnung einfüllen und auf Leckagen prüfen (siehe "Wenn die Verkabelung noch nicht vollzogen ist" [▶ 36]).

6.3 Anschließen der Kältemittelleitung

6.3.1 Kältemittelleitungen anschließen

Vor Anschließen der Kältemittelleitungen

Außen- und Inneneinheit müssen montiert sein.

Typischer Ablauf

Anschließen der Kältemittelleitungen beinhaltet:

- Kältemittelleitung an die Inneneinheit anschließen
- Kältemittelleitung an die Außeneinheit anschließen
- Kältemittelleitungen isolieren
- Befolgen Sie die Richtlinien für:
 - Biegen von Rohren
 - Aufdornen des Rohrendes
 - Verwendung der Absperrventile

6.3.2 Sicherheitsvorkehrungen beim Anschluss von Kältemittelleitungen



INFORMATION

Lesen Sie auch die Sicherheitshinweise und die zu erfüllenden Voraussetzungen in den folgenden Kapiteln:

- Allgemeine Sicherheitshinweise
- Vorbereitung



GEFAHR: GEFAHR DURCH VERBRENNEN ODER VERBRÜHEN



VORSICHT

- Verwenden Sie KEIN Mineralöl am aufgedornen Teil.
- NIEMALS einen Trockner bei dieser Einheit installieren, sonst kann sich deren Lebensdauer verkürzen. Das trocknende Material kann sich ablösen und das System beschädigen.



VORSICHT

- Verwenden Sie KEIN Mineralöl am aufgedornen Teil.
- NIEMALS einen Trockner bei dieser R32-Einheit installieren, sonst kann sich deren Lebensdauer verkürzen. Das trocknende Material kann sich ablösen und das System beschädigen.

**HINWEIS**

Beachten Sie die folgenden Warnhinweise bezüglich der Kältemittel-Rohrleitungen:

- Darauf achten, dass in den Kältemittelkreislauf nur das vorgesehene Kältemittel gelangt, keine anderen Stoffe (z. B. Luft).
- Nur R32 oder R410A verwenden, wenn Kältemittel hinzuzufügen ist. Den Spezifikationen der Außeneinheit können Sie entnehmen, welche Art Kältemittel zu benutzen ist.
- Verwenden Sie ausschließlich Installationswerkzeuge (z. B. Manometer-Set), die speziell für R32 oder R410A-Installationen ausgelegt sind und dem Druck standhalten. Und achten Sie darauf, dass keine fremden Substanzen (einschließlich Mineralöle oder Feuchtigkeit) in das System gelangen.
- Bringen Sie die Rohrleitung so an, dass die Rohrenden KEINER mechanischen Beanspruchung ausgesetzt sind.
- Damit Schmutz, Flüssigkeiten oder Staub nicht in die Rohre dringen können, schützen Sie die Rohre so, wie es in der folgenden Tabelle beschrieben wird.
- Beim Durchführen von Kupferrohren durch Wände muss mit besonderer Vorsicht vorgegangen werden (siehe Abbildung unten).

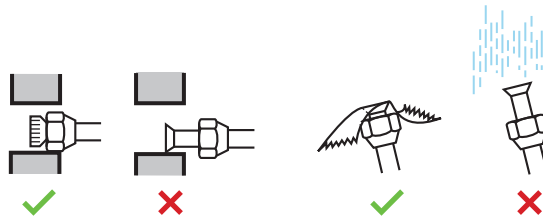

Gerät	Installationszeitraum	Schutzmethode
Außengerät	>1 Monat	Rohr quetschen
	<1 Monat	Rohr quetschen oder mit Klebeband abdichten
Innengerät	Unabhängig vom Zeitraum	

**INFORMATION**

Öffnen Sie das Absperrventil des Kältemittels erst, nachdem Sie die Kältemittelleitungen überprüft haben. Wenn Sie zusätzliches Kältemittel auffüllen müssen, wird empfohlen, das Kältemittel-Absperrventil nach dem Auffüllen zu öffnen.

6.3.3 Richtlinien zum Anschließen von Kältemittelleitungen

Beachten Sie die folgenden Richtlinien, wenn Sie Rohrleitungen anschließen:

- Tragen Sie vor dem Aufsetzen einer Überwurfmutter auf die Oberfläche innen Etheröl oder Esteröl auf. Schrauben Sie die Mutter erst mit der Hand um 3 oder 4 Umdrehungen auf das Gewinde und ziehen Sie sie danach fest.

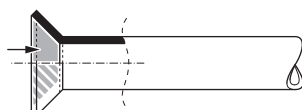

- Wenn Sie eine Überwurfmutter lösen, verwenden Sie IMMER 2 Schlüssel in Kombination.
- Verwenden Sie beim Anschließen eines Rohres zum Festziehen der Überwurfmutter IMMER einen Schraubenschlüssel und einen Drehmomentschlüssel zusammen. Sonst besteht die Gefahr, dass die Mutter bricht oder dass eine Leckage entsteht.

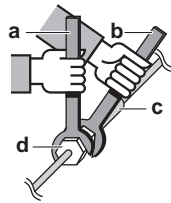

- a Drehmomentschlüssel
- b Schraubenschlüssel
- c Rohrverbindungsstück
- d Bördelmutter

Rohrstärke (mm)	Anzugsdrehmoment t (N•m)	Aufweitungsmaße (A) (mm)	Form der Aufweitung (mm)
∅6,4	15~17	8,7~9,1	
∅9,5	33~39	12,8~13,2	
∅12,7	50~60	16,2~16,6	
∅15,9	62~75	19,3~19,7	

6.3.4 Hinweise zum Biegen der Rohre

Verwenden Sie einen Rohrbieger zum Biegen. Alle Rohrbögen sollten so wenig wie möglich gekrümmt sein (Biegeradius 30~40 mm oder größer).

6.3.5 So dornen Sie Rohrenden auf

VORSICHT

- Bei unzureichendem Aufdornen kann Kältemittelgas austreten.
- Bördelanschlüsse nicht wiederverwenden. Verwenden Sie neue Bördelanschlüsse, um Kältemittelgaslecks zu verhindern.
- Verwenden Sie nur die Überwurfmutter, die dem Gerät beiliegen. Bei Verwendung anderer Überwurfmutter könnte Kältemittel entweichen.

- 1 Schneiden Sie das Rohrende mit einem Rohrschneider ab.
- 2 Entgraten Sie das Rohrende, halten Sie dabei die Schnittfläche nach unten, damit die Späne NICHT in das Rohr fallen.

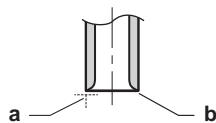

- a Genau im rechten Winkel schneiden.
- b Entgraten.

- 3 Entfernen Sie die Überwurfmutter vom Absperrventil und setzen Sie sie auf das Rohr.
- 4 Dornen Sie das Rohr auf. Genau an die gezeigte Position setzen - siehe nachfolgende Abbildung.



	Bördelwerkzeug für R410A oder R32 (Kupplungstyp)	Herkömmliches Bördelwerkzeug	
		Kupplungstyp (Typ Ridgid)	Flügelmuttertyp (Typ Imperial)
A	0~0,5 mm	1,0~1,5 mm	1,5~2,0 mm

5 Überprüfen Sie, dass die Bördelverbindung korrekt ausgeführt worden ist.

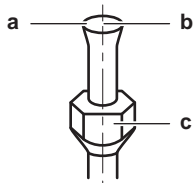

- a Die innere Oberfläche der Bördelung MUSS makellos sein.
- b Das Rohrende MUSS in einem perfekten Kreis aufgedornt sein.
- c Stellen Sie sicher, dass die Überwurfmutter angepasst ist.

6.3.6 So schließen Sie die Kältemittelleitung an das Innengerät an



VORSICHT

Installieren Sie Kältemittelrohre oder Komponenten an einer Position, wo es unwahrscheinlich ist, dass sie Substanzen ausgesetzt sind, die bei solchen Komponenten, die Kältemittel enthalten, zu Korrosion führen könnten. Es sei denn, diese Komponenten bestehen aus Materialien, die von sich aus resistent sind gegen Korrosion oder die auf geeignete Weise gegen Korrosion geschützt sind.



WARNUNG: SCHWER ENTZÜNDLICHES MATERIAL

Das Kältemittel R32 (falls vorhanden) innerhalb dieser Einheit ist schwer entflammbar (mildly flammable). Den Spezifikationen der Außeneinheit können Sie entnehmen, welche Art Kältemittel zu benutzen ist.

- **Rohrlänge.** Kältemittelrohre so kurz wie möglich halten.
- **Bördelanschlüsse.** Kältemittelrohrleitung mit Bördelanschlüssen an die Einheit anschließen.
- **Isolierung.** Kältemittelrohrleitung an der Inneneinheit wie folgt isolieren:

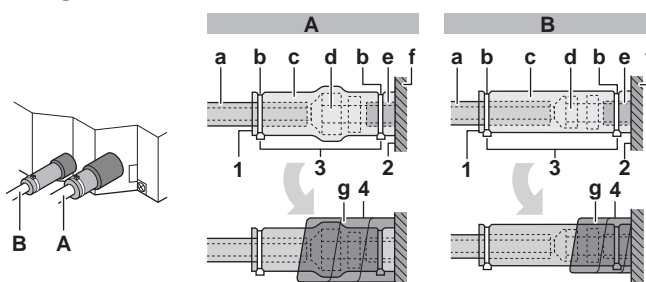

- A Gasleitung
- B Flüssigkeitsleitung

- a Isoliermaterial (bauseitig zu liefern)
 - b Kabelbinder (Zubehör)
 - c Isolierstücke: Groß (Gasrohr), klein (Flüssigkeitsleitung) (Zubehör)
 - d Überwurfmutter (an der Einheit angebracht)
 - e Kältemittelleitungsrohr-Anschluss (am Gerät angebracht)
 - f Einheit
 - g Dichtungspads: Mittel 1 (Gasrohr), mittel 2 (Flüssigkeitsleitung) (Zubehör)
- 1 Die Falze der Isolierstücke nach oben drehen.
 - 2 Am Sockel der Einheit befestigen.
 - 3 Die Kabelbinder auf den Isolierstücken festziehen.

- Den Bereich vom Sockel des Geräts bis zur Spitze der Überwurfmutter mit dem Dämmungskissen umwickeln.



HINWEIS

Darauf achten, dass alle Kältemittelleitungen isoliert werden. An jeder frei liegenden Rohrleitung könnte Feuchtigkeit kondensieren.

6.4 Anschließen der elektrischen Leitungen

6.4.1 Über das Anschließen der elektrischen Leitungen

Typischer Ablauf

Der Anschluss der elektrischen Leitungen erfolgt in der Regel in diesen Phasen:

- Überzeugen Sie sich, dass der Netzanschluss (Stromversorgungssystem) den elektrischen Spezifikationen der Einheiten entspricht.
- Die elektrischen Leitungen an die Außeneinheit anschließen.
- Die elektrischen Leitungen an die Inneneinheiten anschließen.
- Die Hauptstromversorgung anschließen.

6.4.2 Sicherheitsvorkehrungen beim Anschließen von Elektrokabeln



INFORMATION

Lesen Sie auch die Sicherheitshinweise und die zu erfüllenden Voraussetzungen in den folgenden Kapiteln:

- Allgemeine Sicherheitshinweise
- Vorbereitung



GEFAHR: STROMSCHLAGGEFAHR



WARNUNG

Verwenden Sie für die Stromversorgungskabel IMMER ein mehradriges Kabel.



WARNUNG

Verwenden Sie einen allpoligen Abschalter mit einer Kontakttrennung von mindestens 3 mm der bei einer Überspannungssituation der Kategorie III die komplette Trennung gewährleistet.



WARNUNG

Bei Beschädigungen des Stromversorgungskabels MUSS dieses vom Hersteller, dessen Vertreter oder einer entsprechend qualifizierten Fachkraft ausgewechselt werden, um Gefährdungsrisiken auszuschließen.

6.4.3 Richtlinien zum Anschließen der elektrischen Leitungen

Bitte auf Folgendes achten:

- Wenn Litzenkabel verwendet werden, müssen am Ende der Kabel runde, gecrimpte Klemme installiert werden. Die runden, gecrimpten Klemmen bis zum bedeckten Teil auf den Draht setzen und mit einem geeigneten Werkzeug fixieren.

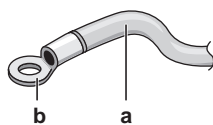

- a Litzenkabel
- b Runde, gecrimpte Anschlussklemme

- Gehen Sie beim Installieren der Kabel wie folgt vor:

Kabeltyp	Installationsverfahren
Einadriges Kabel	<p>a Geringeltes einadriges Kabel b Schraube c Flache Unterlegscheibe</p>
Litzenkabel mit runder, gecrimpter Anschlussklemme	<p>a Anschluss b Schraube c Flache Unterlegscheibe ✓ Zulässig ✗ NICHT zulässig</p>

Anzugsdrehmomente

Kabel	Schraubengröße	Anzugsdrehmoment (N•m)
Verbindungskabel (innen↔außen)	M4	1,18~1,44
Kabel der Benutzerschnittstelle	M3.5	0,79~0,97

6.4.4 Spezifikationen der Standardelektroteile

Komponente	Spezifikationen
Verbindungskabel (innen↔außen)	4-adriges Kabel 1,5 mm ² ~2,5 mm ² und anwendbar für 220~240 V H05RN-F (60245 IEC 57)

Komponente	Spezifikationen
Kabel der Benutzerschnittstelle	Vinylkabel mit 0,75 bis 1,25 mm ² Ummantelung oder Kabel (2-adrig) Maximum = 500 m H03VV-F (60227 IEC 52)

6.4.5 Die elektrischen Leitungen an die Inneneinheiten anschließen



HINWEIS

- Halten Sie sich an den Elektroschaltplan (im Lieferumfang der Einheit enthalten, auf der Innenseite der Wartungsblende).
- In der Installationsanleitung, die zusammen mit der Zierblende oder dem Sensor-Kit geliefert wird, wird beschrieben, wie Sie die Zierblende und das Sensor-Kit anschließen.
- Achten Sie darauf, dass die ordnungsgemäße Anbringung der Wartungsblende NICHT durch Kabel verhindert wird.

Es ist wichtig, Stromversorgungskabel und Übertragungskabel örtlich getrennt zu verlegen. Damit keine elektromagnetischen Interferenzen und Störungen auftreten, sollten die beiden Kabel STETS mindestens 50 mm entfernt voneinander sein.



HINWEIS

Stromversorgungskabel und Übertragungskabel müssen unbedingt örtlich voneinander getrennt verlegt werden. Stromversorgungskabel und Übertragungskabel dürfen sich überkreuzen, aber sie dürfen NICHT direkt parallel nebeneinander verlaufen.

- 1 Die Wartungsblende abnehmen.
- 2 **Kabel der Benutzerschnittstelle:** Das Kabel durch den Rahmen führen und an der Klemmleiste anschließen, dann das Kabel mit Kabelbindern fixieren.
- 3 **Verbindungskabel** (innen↔außen): Das Kabel durch den Rahmen führen und an der Klemmleiste anschließen (darauf achten, dass die Nummern mit denen der Außeneinheit übereinstimmen; auch das Erdkabel anschließen), dann das Kabel mit Kabelbindern fixieren.
- 4 Das kleine Dämmungskissen (Zubehör) teilen und um die Kabel wickeln, um zu verhindern, dass von außen Wasser in das Gerät eindringen kann. Alle Zwischenräume dicht machen, damit keine Kleintiere ins System gelangen können.



WARNUNG

Treffen Sie geeignete Maßnahmen, um zu verhindern, dass das Gerät von Kleinlebewesen als Unterschlupf verwendet wird. Kleinlebewesen, die in Kontakt mit elektrischen Teilen kommen, können Funktionsstörungen, Rauch oder Feuer verursachen.

- 5 Die Wartungsblende wieder anbringen.
 - **Doppel- oder Multisystem.** 1 Benutzerschnittstelle regelt 1 Inneneinheit.

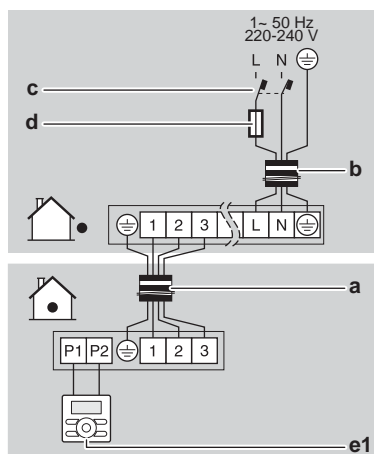

- **System für Simultanbetrieb.** 1 Benutzerschnittstelle regelt 2 Inneneinheiten (Inneneinheiten arbeiten gleichzeitig)

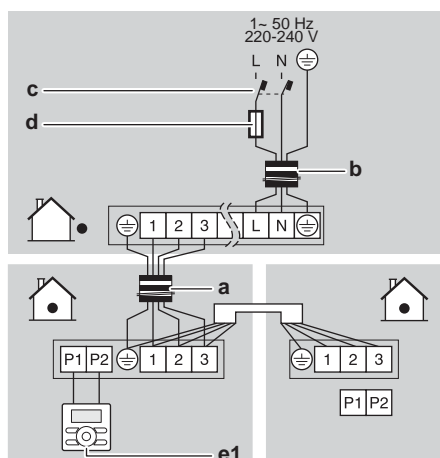

- **Gruppenregelung.** 1 Benutzerschnittstelle regelt bis zu 16 Inneneinheiten (alle Inneneinheiten werden durch die Benutzerschnittstelle geregelt).

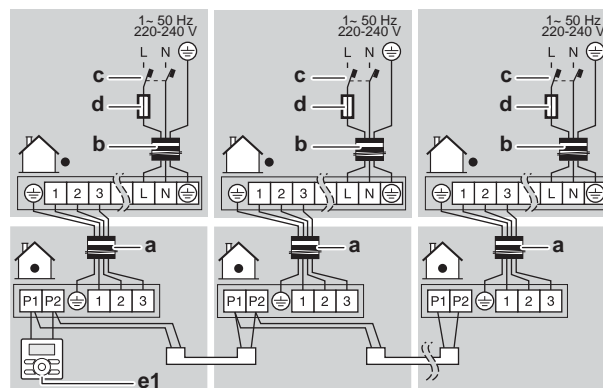

- **Regelung durch 2 Benutzerschnittstellen.** (2 Benutzerschnittstellen regeln 1 Inneneinheit)

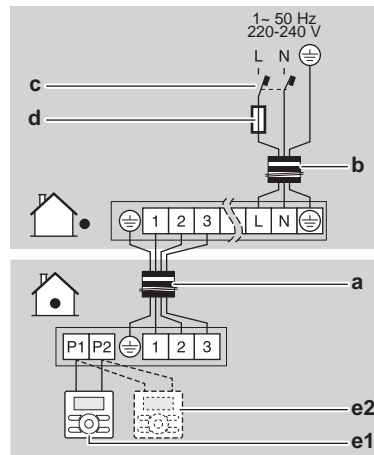

- a Verbindungskabel
- b Stromversorgungskabel
- c Fehlerstrom-Schutzschalter
- d Sicherung
- e1 Hauptbenutzerschnittstelle
- e2 Optionale Benutzerschnittstelle

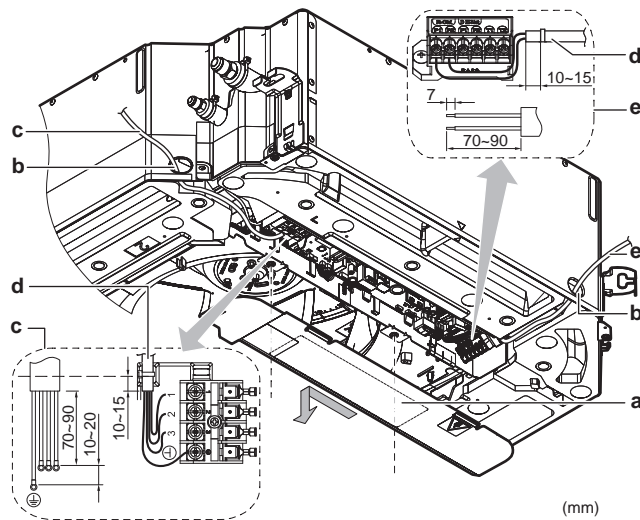

- a Wartungsblende (mit Schaltplan auf der Rückseite)
- b Kabelöffnung
- c Anschluss des Verbindungskabels (einschließlich Erde)
- d Kabelbinder
- e Anschluss des Kabels der Benutzerschnittstelle

7 Konfiguration

7.1 Bauseitige Einstellung

Führen Sie die folgenden bauseitigen Einstellungen durch, damit diese der tatsächlichen Installation und den Anforderungen des Benutzers entsprechen:

- Deckenhöhe
- Design-Zierblende (falls vorhanden)
- Luftstromrichtung
- Luftvolumen, wenn der Thermostatregler auf AUS ist
- Zeit zur Reinigung des Luftfilters

Einstellung: Deckenhöhe

Diese Einstellung muss mit dem tatsächlichen Abstand zum Boden, der Leistungsklasse und der Luftstromrichtung entsprechen.

- Bei 3-Weg- und 4-Weg-Luftströmen (für die ein optionales Sperrpolster-Kit erforderlich ist) siehe die Installationsanleitung für das optionale Sperrpolster-Kit.
- Informationen zu Luftströmen entnehmen Sie der Tabelle unten.

Beträgt der Abstand zum Boden (m)		Dann ⁽¹⁾		
FCAG35~71	FCAG100~140	M	C1	C2
≤2,7	≤3,2	13 (23)	0	01
2,7<x≤3,0	3,2<x≤3,6			02
3,0<x≤3,5	3,6<x≤4,2			03

Einstellung: Typ der Zierblende

Wenn Sie den Zierblenden-Typ installieren oder wechseln, dann IMMER prüfen, ob die korrekten Werte eingestellt sind.

Falls ... Zierblende benutzt wird	Dann ⁽¹⁾		
	M	C1	C2
Standard oder sich selbst reinigend	13 (23)	15	01
Design			02

Einstellung: Luftstromrichtung

Diese Einstellung muss den tatsächlichen Luftstromrichtungen entsprechen. Siehe Installationsanleitung des optionalen Sperrpolster-Kits sowie die Anleitung zur Benutzerschnittstelle.

Standard: 01 (= Rundum-Luftstrom)

Beispiel:

⁽¹⁾ Bauseitige Einstellungen sind wie folgt definiert:

- **M**: Modus-Nummer – **Erste Zahl**: für Gruppe von Einheiten – **Zahl zwischen Klammern**: für Einzeleinheit
- **C1**: Erste Code-Nummer
- **C2**: Zweite Code-Nummer
- **■**: Standard

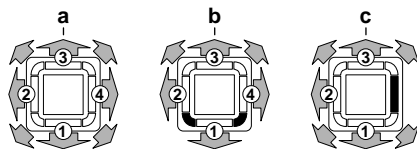

- a Rundum-Luftstrom
 b 4-Wege-Luftstrom (alle Luftauslassöffnungen geöffnet, 2 Ecken geschlossen) (optionales Sperrpolster-Kit erforderlich)
 c 3-Wege-Luftstrom (1 Luftauslassöffnung geschlossen, alle Ecken geöffnet) (optionales Sperrpolster-Kit erforderlich)

Einstellung: Luftvolumen, wenn der Thermostatregler auf AUS ist

Diese Einstellung muss den Anforderungen des Benutzers entsprechen. Bestimmt die Ventilatorumdrehzahl der Inneneinheit, während der Thermostat auf AUS ist.

- 1 Wenn Sie eingestellt haben, dass der Ventilator arbeiten soll, dann legen Sie auch die Luftvolumen-Geschwindigkeit fest:

Wenn Sie Folgendes wollen...		Dann ⁽¹⁾		
		M	C1	C2
Während der Thermostat bei Kühlbetrieb AUS ist	LL ⁽²⁾	12 (22)	6	01
	Volumen-Einstellung ⁽²⁾			02
	AUS			03
	Überwachung 1 ⁽²⁾			04
	Überwachung 2 ⁽²⁾			05
Während der Thermostat bei Heizbetrieb AUS ist	LL ⁽²⁾	12 (22)	3	01
	Volumen-Einstellung ⁽²⁾			02
	AUS			03
	Überwachung 1 ⁽²⁾			04
	Überwachung 3 ⁽²⁾			05

Einstellung: Zeit zur Reinigung des Luftfilters

Diese Einstellung muss der Luftbelastung im Raum entsprechen. Sie bestimmt das Intervall, in dem auf der Benutzerschnittstelle die Meldung **TIME TO CLEAN AIR FILTER** (Zeit zur Filterreinigung) angezeigt wird. Bei Verwendung der Drahtlos-Benutzerschnittstelle müssen Sie auch die Adresse festlegen (siehe Installationsanleitung der Benutzerschnittstelle).

⁽¹⁾ Bauseitige Einstellungen sind wie folgt definiert:

- **M**: Modus-Nummer – **Erste Zahl**: für Gruppe von Einheiten – **Zahl zwischen Klammern**: für Einzeleinheit
- **C1**: Erste Code-Nummer
- **C2**: Zweite Code-Nummer
- **■**: Standard

⁽²⁾ Ventilatorumdrehzahl:

- **LL**: Geringe Ventilatorumdrehzahl (festgelegt während Thermostat auf AUS gestellt ist)
- **L**: Geringe Ventilatorumdrehzahl (eingestellt über Benutzerschnittstelle)
- **Volumen-Einstellung**: Die Ventilatorumdrehzahl entspricht der, die der Benutzer über die Ventilatorumdrehzahl-Taste auf der Benutzerschnittstelle eingestellt hat.
- **Überwachung 1, 2, 3**: Der Ventilator ist AUS, aber alle 6 Minuten läuft er für kurze Zeit zur Erkennung der Raumtemperatur bei **LL** (Überwachung 1), **Volumen-Einstellung** (Überwachung 2) oder **L** (Überwachung 3).

Wenn Sie ein Intervall wollen von... (Luftverunreinigung)	Dann ⁽¹⁾		
	M	C1	C2
±2500 h (leicht)	10 (20)	0	01
±1250 h (stark)			02
Keine Meldung		3	02

Individuelle Einstellung bei einem System für Simultanbetrieb

Wir empfehlen, die optionale Benutzerschnittstelle zu benutzen, um die Slave-Einheit einzurichten.

Führen Sie folgende Schritte aus:

- Die zweite Codenummer zu 02 ändern, um bei der Slave-Einheit individuelle Einstellungen durchführen zu können.

Wenn Sie die Slave-Einheit einrichten wollen als...	Dann ⁽¹⁾		
	M	C1	C2
Einheitliche Einstellung	21 (11)	01	01
Indiv. Einstellung			02

- Führen Sie die Vor-Ort-Einstellung für das Hauptgerät aus.
- Schalten Sie den Hauptschalter der Stromversorgung aus.
- Trennen Sie die Benutzerschnittstelle von der Master-Einheit und schließen Sie sie an der Slave-Einheit an.
- Ändern Sie die individuelle Einstellung.
- Führen Sie bei der Slave-Einheit bauseitige Einstellungen durch.
- Schalten Sie die Hauptstromversorgung aus oder, falls es mehrere Slave-Einheiten gibt, wiederholen Sie bei allen Slave-Einheiten die vorigen Schritte.
- Trennen Sie die Benutzerschnittstelle von der Slave-Einheit und schließen Sie sie wieder an der Master-Einheit an.

Es ist nicht notwendig, die Benutzerschnittstelle von der Master-Einheit neu zu verkabeln, wenn die optionale Benutzerschnittstelle verwendet wird. (Entfernen Sie aber die Drähte, die bei der Master-Einheit an der Anschlussplatte der Benutzerschnittstelle angebracht sind.)

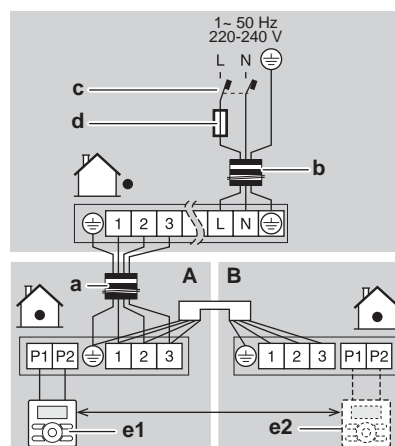

⁽¹⁾ Bauseitige Einstellungen sind wie folgt definiert:

- **M**: Modus-Nummer – **Erste Zahl**: für Gruppe von Einheiten – **Zahl zwischen Klammern**: für Einzeleinheit
- **C1**: Erste Code-Nummer
- **C2**: Zweite Code-Nummer
- : Standard

- A** Master
- B** Slave-Einheit
- a** Verbindungskabel
- b** Stromversorgungskabel
- c** Fehlerstrom-Schutzschalter
- d** Sicherung
- e1** Hauptbenutzerschnittstelle
- e2** Optionale Benutzerschnittstelle

8 Inbetriebnahme

8.1 Übersicht: Inbetriebnahme

In diesem Kapitel wird beschrieben, was Sie wissen und was Sie tun müssen, um das System nach dessen Installation in Betrieb zu nehmen.

Typischer Ablauf

Die Inbetriebnahme umfasst üblicherweise die folgenden Schritte:

- 1 Die "Checkliste vor Inbetriebnahme" durchgehen.
- 2 Probelauf des Systems durchführen.

8.2 Sicherheitsvorkehrungen bei Inbetriebnahme



INFORMATION

Beim ersten Einsatz des Geräts kann die erforderliche Leistung höher als auf dem Typenschild des Geräts angegeben sein. Dies ist darauf zurückzuführen, dass der Verdichter eine Einlaufzeit von 50 Stunden absolviert haben muss, bevor er einen gleichmäßigen Betrieb und eine konstante Leistungsaufnahme erreicht.



HINWEIS

Vor Starten des Systems MUSS die Einheit mindestens 6 Stunden lang eingeschaltet gewesen sein. Sonst besteht die Gefahr, dass beim Starten der Verdichter ausfällt.



HINWEIS

IMMER die Einheit mit Thermistoren und/oder Drucksensoren / Druckschalter betreiben. SONST könnte der Verdichter durchbrennen.



HINWEIS

IMMER erst die Kältemittelleitungen der Einheit fertigstellen, bevor Sie die Einheit in Betrieb nehmen. SONST geht der Verdichter kaputt.



HINWEIS

Kühlbetrieb. Der Probelauf muss im Kühlbetrieb durchgeführt werden, damit es möglich ist zu erkennen, wenn die Absperrventile sich nicht öffnen. Auch wenn über die Benutzerschnittstelle auf Heizbetrieb gestellt wurde, wird die Einheit über 2 bis 3 Minuten im Kühlbetrieb laufen (auch wenn auf der Benutzerschnittstelle das Symbol für Heizen angezeigt wird), um dann automatisch in den Heizbetrieb zu wechseln.



HINWEIS

Falls es nicht möglich ist, bei der Einheit einen Probelauf durchzuführen, siehe "8.5 Fehlercodes beim Probelauf" [▶ 54].



WARNUNG

Wenn die Blenden der Inneneinheiten noch nicht befestigt sind, achten Sie darauf, nach Abschluss des Probelaufs das System auf AUS zu schalten. Zum Ausschalten die Benutzerschnittstelle verwenden. Den Betrieb nicht dadurch beenden, indem Sie Hauptschalter auf AUS schalten!

8.3 Checkliste vor Inbetriebnahme

Überprüfen Sie erst die unten aufgeführten Punkte, nachdem die Einheit installiert worden ist. Nachdem alle Überprüfungen durchgeführt worden sind, muss die Einheit geschlossen werden. Nach Schließen der Einheit diese einschalten.

<input type="checkbox"/>	Sie haben die vollständigen Installationsanweisungen wie im Monteur-Referenzhandbuch aufgeführt, gelesen.
<input type="checkbox"/>	Die Inneneinheiten sind ordnungsgemäß installiert.
<input type="checkbox"/>	Falls eine drahtlose Benutzerschnittstelle verwendet wird: Die Zierblende der Inneneinheit mit Infrarot-Empfänger ist installiert.
<input type="checkbox"/>	Das Außengerät ist ordnungsgemäß montiert.
<input type="checkbox"/>	Es gib keine fehlenden Phasen und keine Phasenumkehr .
<input type="checkbox"/>	Das System ist ordnungsgemäß geerdet und die Erdungsklemmen sind festgezogen.
<input type="checkbox"/>	Größe und Ausführung der Sicherungen oder der vor Ort installierten Schutzvorrichtungen entsprechen den Angaben in diesem Dokument und sind NICHT bei der Prüfung ausgelassen worden.
<input type="checkbox"/>	Die Versorgungsspannung stimmt mit der auf dem Typenschild des Geräts angegebenen Spannung überein.
<input type="checkbox"/>	Es gibt KEINE losen Anschlüsse oder beschädigte elektrische Komponenten im Schaltkasten.
<input type="checkbox"/>	Der Isolationswiderstand des Verdichters ist OK.
<input type="checkbox"/>	Es gibt KEINE beschädigten Komponenten oder zusammengedrückte Rohrleitungen in den Innen- und Außengeräten.
<input type="checkbox"/>	Es gibt KEINE Kältemittel-Leckagen .
<input type="checkbox"/>	Es ist die richtige Rohrgröße installiert und die Rohre sind ordnungsgemäß isoliert.
<input type="checkbox"/>	Die Sperrventile (Gas und Flüssigkeit) am Außengerät sind vollständig geöffnet.

8.4 Probelauf durchführen

Diese Aufgabe ist nur auszuführen bei Benutzung der Benutzerschnittstelle BRC1E52 oder BRC1E53. Bei Benutzung einer anderen Benutzerschnittstelle siehe die Installationsanleitung oder das Wartungshandbuch der entsprechenden Benutzerschnittstelle.



HINWEIS

Den Probelauf NICHT unterbrechen.









INFORMATION

Hintergrundbeleuchtung. Um über die Benutzerschnittstelle auf EIN/AUS zu schalten, muss die Hintergrundbeleuchtung nicht eingeschaltet sein. Bei anderen Bedienschritten muss sie erst eingeschaltet werden. Bei Drücken einer Taste wird die Hintergrundbeleuchtung für ±30 Sekunden eingeschaltet.

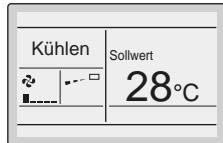
1 Führen Sie zunächst folgende Schritte durch.

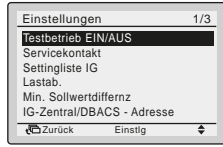

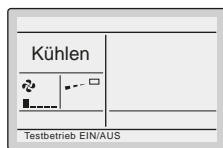

#	Maßnahme
1	Das Flüssigkeits-Absperrventil (A) und das Gas-Absperrventil öffnen, indem Sie die Kappe entfernen und mit einem Sechskantschraubenschlüssel nach links bis zum Anschlag drehen.
2	Die Wartungsblende schließen, damit keine Stromschlaggefahr besteht.
3	Den Strom mindestens 6 Stunden vor Betriebsbeginn auf EIN schalten, um den Verdichter zu schützen.
4	Über die Benutzerschnittstelle die Einheit auf Kühlbetrieb stellen.

2 Den Probelauf starten

#	Maßnahme	Ergebnis
1	Zum Startmenü gehen.	
2	Mindestens 4 Sekunden lang gedrückt halten. 	Das Menü Einstellungen wird angezeigt.
3	Die Option Testbetrieb EIN/AUS auswählen. 	
4	Drücken. 	Im Startmenü wird Testbetrieb EIN/AUS angezeigt. 
5	Innerhalb von 10 Sekunden drücken. 	Der Probelauf beginnt.

3 Über 3 Minuten den Betrieb prüfen.

4 Die Luftstromrichtung prüfen (nur bei Inneneinheiten mit Schwenklappen).

#	Maßnahme	Ergebnis
1	Drücken. 	
2	Die Option Pos. 0 auswählen. 	

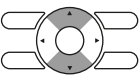
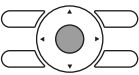
#	Maßnahme	Ergebnis
3	Die Position ändern. 	Wenn sich die Luftstromlamellen der Inneneinheit bewegen, ist der Betrieb OK. Falls nicht, ist etwas nicht in Ordnung.
4	Drücken. 	Das Startmenü wird angezeigt.

5 Den Probelauf beenden.

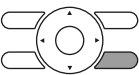
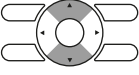
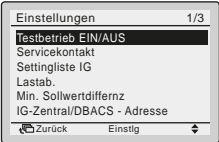
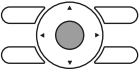
#	Maßnahme	Ergebnis
1	Mindestens 4 Sekunden lang gedrückt halten. 	Das Menü Einstellungen wird angezeigt.
2	Die Option Testbetrieb EIN/AUS auswählen. 	
3	Drücken. 	Die Einheit kehrt zum Normalbetrieb zurück, und das Startmenü wird angezeigt.

8.5 Fehlercodes beim Probelauf

Wenn die Installation der Außeneinheit NICHT korrekt durchgeführt worden ist, werden auf der Benutzerschnittstelle möglicherweise folgende Fehlercodes angezeigt:

Fehlercode	Mögliche Ursache
Keine Anzeige (die derzeit eingestellte Temperatur wird nicht angezeigt)	<ul style="list-style-type: none"> ▪ Elektrische Leitungen sind getrennt oder es gibt Verkabelungsfehler (zwischen Netzanschluss und Außeneinheit, zwischen Außen- und Inneneinheiten, zwischen Inneneinheit und Benutzerschnittstelle). ▪ Die Sicherung auf der Platine der Außen- oder Inneneinheit ist durchgebrannt.
E3, E4 oder L8	<ul style="list-style-type: none"> ▪ Die Absperrventile sind geschlossen. ▪ Der Lufteinlass oder -auslass ist blockiert.
E7	<p>Im Falle eines 3-phasigen Stromversorgungssystems fehlt eine Phase.</p> <p>Hinweis: Ein Betrieb ist nicht möglich. Auf AUS schalten, die Verkabelung überprüfen und zwei der drei elektrischen Adern vertauschen.</p>
L4	Der Lufteinlass oder -auslass ist blockiert.

Fehlercode	Mögliche Ursache
U0	Die Absperrventile sind geschlossen.
U2	<ul style="list-style-type: none">Es gibt ein Spannungsungleichgewicht.Im Falle eines 3-phasigen Stromversorgungssystems fehlt eine Phase. Hinweis: Ein Betrieb ist nicht möglich. Auf AUS schalten, die Verkabelung überprüfen und zwei der drei elektrischen Adern vertauschen.
U4 oder UF	Die Verzweigungsleitungen zwischen den Einheiten sind nicht korrekt installiert.
UA	Außen- und Inneneinheit sind nicht kompatibel.

9 Übergabe an den Benutzer

Wenn der Testlauf abgeschlossen ist und das Gerät ordnungsgemäß funktioniert, führen Sie folgende Punkte aus:

- Stellen Sie sicher, dass der Benutzer über die gedruckte Dokumentation verfügt und bitten Sie ihn, diese als Nachschlagewerk aufzubewahren. Teilen Sie dem Benutzer mit, dass die vollständige Dokumentation im Internet unter der weiter vorne in dieser Anleitung aufgeführten URL zu finden ist.
- Erläutern Sie dem Benutzer den ordnungsgemäßen Betrieb des Systems sowie die Vorgehensweise bei Auftreten von Problemen.
- Zeigen Sie dem Benutzer, welche Aufgaben im Zusammenhang mit der Wartung des Geräts auszuführen sind.

10 Entsorgung

**HINWEIS**

Versuchen Sie auf **KEINEN** Fall, das System selber auseinander zu nehmen. Die Demontage des Systems sowie die Handhabung von Kältemittel, Öl und weiteren Teilen **MUSS** in Übereinstimmung mit den entsprechenden Vorschriften erfolgen. Die Einheiten **MÜSSEN** bei einer Einrichtung aufbereitet werden, die auf Wiederverwendung, Recycling und Wiederverwertung spezialisiert ist.

11 Technische Daten

- Ein **Teil** der jüngsten technischen Daten ist verfügbar auf der regionalen Website Daikin (öffentlich zugänglich).
- Der **vollständige Satz** der jüngsten technischen Daten ist verfügbar auf dem Daikin Business Portal (Authentifizierung erforderlich).

11.1 Rohrleitungsplan: Innengerät

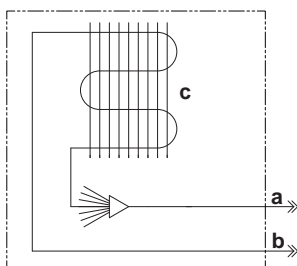

- a** Anschluss für Flüssigkeitsrohrleitung
- b** Gasrohr-Anschluss
- c** Wärmetauscher

11.2 Schaltplan

11.2.1 Vereinheitlichte Schaltplan-Legende

Informationen zu den Teilen und die Nummerierung entnehmen Sie bitte dem Elektroschaltplan zur betreffenden Einheit. In der Übersicht unten wird durch "*" die Nummerierung jedes Teils im Teilecode dargestellt, und zwar in Form arabischer Ziffern in aufsteigender Folge.

Symbol	Bedeutung	Symbol	Bedeutung
	Hauptschalter		Schutzerde
	Verbindung		Schutzerde (Schraube)
	Steckverbindung		Gleichrichter
	Erde		Relais-Anschluss
	Bauseitige Verkabelung		Kurzschlussstecker
	Sicherung		Anschluss
	Inneneinheit		Anschlussleiste
	Außeneinheit		Drahtklammer
	Fehlerstrom Gerät		

Symbol	Farbe	Symbol	Farbe
BLK	Schwarz	ORG	Orange
BLU	Blau	PNK	Rosa
BRN	Braun	PRP, PPL	Lila
GRN	Grün	RED	Rot
GRY	Grau	WHT	Weiß
		YLW	Gelb

Symbol	Bedeutung
A*P	Platine
BS*	Drucktaste EIN/AUS, Betriebsschalter
BZ, H*O	Summer
C*	Kondensator
AC*, CN*, E*, HA*, HE*, HL*, HN*, HR*, MR*_A, MR*_B, S*, U, V, W, X*A, K*R_*, NE	Anschluss, Konnektor
D*, V*D	Diode
DB*	Dioden-Brücke
DS*	DIP-Schalter
E*H	Heizgerät
FU*, F*U, (Eigenschaften siehe Platine innerhalb Ihrer Einheit)	Sicherung
FG*	Konnektor (Gehäusemasse)
H*	Kabelbaum
H*P, LED*, V*L	Kontrollleuchte, Leuchtdiode
HAP	Leuchtdiode (Wartungsmonitor, Grün)
HIGH VOLTAGE	Hochspannung
IES	Intelligentes Sensorauge
IPM*	Intelligentes Power Modul
K*R, KCR, KFR, KHuR, K*M	Magnetrelais
L	Stromführend
L*	Rohrschlange
L*R	Drosselspule
M*	Schrittmotor
M*C	Verdichtermotor
M*F	Ventilatormotor
M*P	Motor von Entwässerungspumpe
M*S	Schwenklappenmotor
MR*, MRCW*, MRM*, MRN*	Magnetrelais
N	Neutral

Symbol	Bedeutung
n=*, N=*	Anzahl der Ferritkern-Durchläufe
PAM	Pulsamplitudenmodulation
PCB*	Platine
PM*	Power Modul
PS	Schaltnetzteil
PTC*	PTC Thermistor
Q*	Bipolartransistor mit isolierter Gate-Elektrode (IGBT)
Q*C	Hauptschalter
Q*DI, KLM	Fehlerstrom-Schutzschalter
Q*L	Überlastschutz
Q*M	Thermoschalter
Q*R	Fehlerstrom Gerät
R*	Widerstand
R*T	Thermistor
RC	Empfänger
S*C	Endschalter
S*L	Schwimmerschalter
S*NG	Kältemittel-Leckagen-Detektor
S*NPH	Druck-Sensor (hoch)
S*NPL	Druck-Sensor (niedrig)
S*PH, HPS*	Druckschalter (hoch)
S*PL	Druckschalter (niedrig)
S*T	Thermostat
S*RH	Feuchtigkeitssensor
S*W, SW*	Betriebsschalter
SA*, F1S	Überspannungsableiter
SR*, WLU	Signalempfänger
SS*	Wahlschalter
SHEET METAL	Befestigungsplatte für Anschlussleiste
T*R	Transformator
TC, TRC	Sender
V*, R*V	Varistor
V*R	Dioden-Brücke, Bipolartransistor mit isolierter Gate-Elektrode (IGBT) Power Modul
WRC	Drahtloser Fernregler
X*	Anschluss

Symbol	Bedeutung
X*M	Anschlussleiste (Block)
Y*E	Spule des elektronischen Expansionsventils
Y*R, Y*S	Spule des Umkehr-Magnetventils
Z*C	Ferritkern
ZF, Z*F	Entstörfilter

Für den Benutzer

12 Über das System

Die Inneneinheit dieses Split-System-Klimagerätes kann für Heizen und Kühlen verwendet werden.



HINWEIS

Verwenden Sie das System NICHT für andere Zwecke. Um eine Verschlechterung der Qualität zu vermeiden, verwenden Sie die Einheit NICHT für das Kühlen von Präzisionsinstrumenten, Nahrung, Pflanzen, Tieren oder Kunstarbeiten.



HINWEIS

Für zukünftige Modifikationen oder Erweiterungen Ihres Systems:

Eine vollständige Übersicht über zulässige Kombinationen (bei zukünftigen Systemerweiterungen) finden Sie im technischen Datenbuch. Diese Übersicht sollte dann herangezogen werden. Weitere Informationen und professionelle Beratung erhalten Sie von Ihrem Installateur.

12.1 Systemanordnung

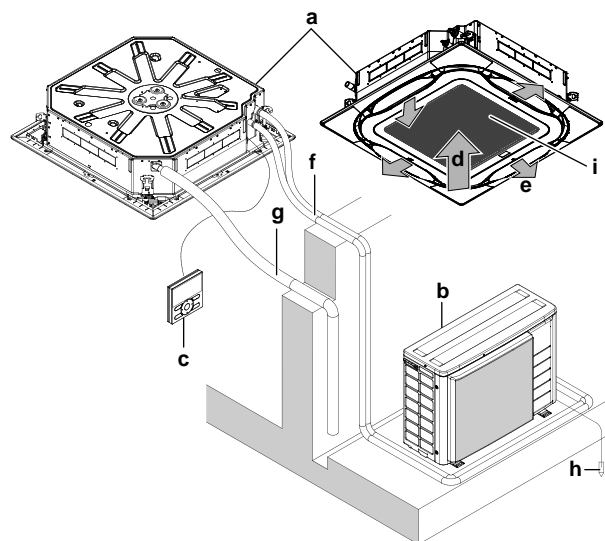

- a Inneneinheit
- b Außeneinheit
- c Benutzerschnittstelle
- d Ansaugluft
- e Austretende Luft
- f Kältemittelrohrleitungen + Verbindungskabel
- g Abflussrohr
- h Erdungskabel
- i Ansauggitter und Luftfilter

12.2 Erforderliche Informationen für Ventilator-Konvektoren

Gegenstand	Symbol	Wert	Einheit
Kühlleistung (empfindlich)	$P_{\text{rated,c}}$	A	kW
Kühlleistung (latent)	$P_{\text{rated,c}}$	B	kW
Heizleistung	$P_{\text{rated,h}}$	C	kW
Eingang Strom insgesamt	P_{elec}	D	kW
Schalleistungspegel (nach Geschwindigkeitseinstellung, sofern verfügbar)	L_{WA}	E	dB
Kontaktinformationen: DAIKIN INDUSTRIES CZECH REPUBLIC s.r.o. U Nové Hospody 1/1155, 301 00 Plzeň Skvrňany, Czech Republic			

	A	B	C	D	E
FCAG125	8,71	3,39	13,50	0,17	58
FCAG140	8,68	4,72	15,50	0,17	58

13 Benutzerschnittstelle



VORSICHT

- NIEMALS die Teile im Inneren des Reglers berühren.
- NICHT die Frontblende abnehmen. Das Berühren einiger Teile innen ist gefährlich, und es könnten Betriebsstörungen bewirkt werden. Zur Überprüfung und Einstellung interner Teile wenden Sie sich an Ihren Händler.

Diese Betriebsanleitung gibt einen Überblick über die Hauptfunktionen des Systems, ohne alle Funktionen abzudecken.

Weite Informationen über die Benutzerschnittstelle finden Sie in der Betriebsanleitung der benutzen Benutzerschnittstelle.

14 Vor der Inbetriebnahme



WARNUNG

In diesem Gerät sind Teile, die unter Strom stehen oder die heiß sein können.



WARNUNG

Bevor Sie die Einheit in Betrieb nehmen, muss sichergestellt sein, dass die Installation ordnungsgemäß von einem Fachinstallateur durchgeführt worden ist.



VORSICHT

Es ist gesundheitsschädlich, sich über längere Zeit dem Luftstrom auszusetzen.



VORSICHT

Um Sauerstoffmangel zu vermeiden, muss der Raum ausreichend gelüftet werden, falls zusammen mit dem System ein Gerät mit Brenner verwendet wird.



VORSICHT

NICHT das System betreiben, wenn gerade ein Mittel zur Raumdesinfizierung gegen Insekten benutzt wird. Sonst könnten sich die Chemikalien in der Einheit sammeln. Das kann die Gesundheit von Menschen gefährden, die überempfindlich auf Chemikalien reagieren.



HINWEIS

Mindestens 6 Stunden vor Aufnahme des Betriebs den Strom auf EIN schalten, damit die Kurbelgehäuseheizung aktiv wird und den Verdichter schützt.

Diese Betriebsanleitung ist für die folgenden Systeme mit Standardregelung. Wenden Sie sich an Ihren Händler, bevor Sie die Anlage in Betrieb nehmen. Hier erfahren Sie Näheres zum Betrieb Ihres Systemtyps und der Kennzeichnung. Wenn es sich bei Ihrem System um ein System mit zugeschnittener Regelung handelt, wenden Sie sich für den korrekten Betrieb bitte an Ihren Händler.



















Betriebsarten:

- Heizen und Kühlen (Luft zu Luft).
- Betrieb nur mit Ventilator (Luft zu Luft).













15 Betrieb

15.1 Betriebsbereich

Um einen sicheren und effizienten Betrieb zu gewährleisten, sollte das System innerhalb der folgenden Bereichsangaben für Temperatur und Luftfeuchtigkeit betrieben werden.

In Kombination mit R410A-Außeneinheiten			
Außeneinheiten		Kühlen	Heizen
RR71~125		-15~46°C DB	—
		12~28°C WB	—
RQ71~125		-5~46°C DB	-10~15°C WB
		12~28°C WB	10~27°C DB
RXS35~60		-10~46°C DB	-15~18°C WB
		14~28°C WB	10~30°C DB
3MXS40~68 4MXS68~80 5MXS90		-10~46°C DB	-15~18°C WB
		14~28°C WB	10~30°C DB
RZQG71~140		-15~50°C DB	-20~15,5°C WB
		12~28°C WB	10~27°C DB
RZQSG71~140		-15~46°C DB	-15~15,5°C WB
		14~28°C WB	10~27°C DB
RZQ200~250		-5~46°C DB	-15~15°C WB
		14~28°C WB	10~27°C DB
AZQS71		-15~46°C DB	-15~15,5°C WB
		14~28°C WB	10~27°C DB
AZQS100~140		-5~46°C DB	-15~15,5°C WB
		14~28°C WB	10~27°C DB
Luftfeuchtigkeit innen		≤80% ^(a)	Luftfeuchtigkeit innen

^(a) Um Kondensatbildung und Abtropfen von Wasser aus dem Gerät zu vermeiden. Liegen Temperatur oder Feuchtigkeit außerhalb dieser Bereiche, können die Schutzeinrichtungen aktiviert werden, so dass das Klimagerät dann seinen Betrieb einstellt.

In Kombination mit R32-Außeneinheiten			
Außeneinheiten		Kühlen	Heizen
RXM35~60		-10~46°C DB	-15~24°C DB -15~18°C WB
		14~28°C DB	10~30°C DB
3MXM40~68 4MXM68~80 5MXM90		-10~46°C DB	-15~24°C DB -15~18°C WB
		18~37°C DB 14~28°C _{feucht}	10~30°C DB
RZAG35~60		-20~52°C DB	-20~24°C DB -21~18°C WB
		17~38°C DB 12~28°C WB	10~27°C DB
RZAG71~140		-20~52°C DB	-20~24°C DB -20~18°C WB
		17~38°C DB 12~28°C WB	10~27°C DB
RZASG71~140		-15~46°C DB	-15~21°C DB -15~15,5°C WB
		20~38°C DB 14~28°C WB	10~27°C DB
AZAS71~140		-5~46°C DB	-15~21°C DB -15~15,5°C WB
		20~38°C DB 14~28°C WB	10~27°C DB
Luftfeuchtigkeit innen		≤80% ^(a)	

^(a) Um Kondensatbildung und Abtropfen von Wasser aus dem Gerät zu vermeiden. Liegen Temperatur oder Feuchtigkeit außerhalb dieser Bereiche, können die Schutzeinrichtungen aktiviert werden, so dass das Klimagerät dann seinen Betrieb einstellt.



Außentemperatur

Raumlufttemperatur

15.2 System betreiben

15.2.1 Über den Betrieb des Systems

- Um das Gerät zu schützen, muss 6 Stunden vor Inbetriebnahme die Stromversorgung des Gerätes eingeschaltet werden.
- Wird die Hauptstromversorgung während des Betriebs abgeschaltet, nimmt die Einheit den Betrieb automatisch wieder auf, sobald der Strom wieder eingeschaltet wird.

15.2.2 Kühlbetrieb, Heizbetrieb, reiner Ventilator-Betrieb und automatischer Betrieb

- Je nach Raumtemperatur wird die Luftströmungsgeschwindigkeit automatisch angepasst, oder der Ventilator wird sofort ausgeschaltet. Es liegt dann kein Fehler vor.

15.2.3 Heizbetrieb

Bei allgemeinem Heizbetrieb kann das Erreichen der eingestellten Temperatur länger dauern als das bei Kühlbetrieb der Fall ist.

Folgende Funktion wird ausgeführt, um ein Absinken der Heizleistung oder ein Ausblasen von kalter Luft zu verhindern.

Enteisungsbetrieb

Bei Heizbetrieb findet mit der Zeit bei der luftgekühlten Rohrschlange eine zunehmende Vereisung statt, was den Energietransfer herabsetzt. Die Heizleistung sinkt allmählich, so dass das System auf Enteisungsbetrieb schalten muss, damit bei der Wärmeschlange der Außeneinheit Eis entfernt werden kann. Während des Enteisungsbetriebs sinkt die Heizleistung der Inneneinheiten vorübergehend, bis der Enteisungsbetrieb abgeschlossen ist. Nach dem Enteisungsbetrieb gewinnt die Einheit ihre volle Heizleistung zurück.

Die Inneneinheit stellt den Ventilatorbetrieb ein, der Kältemittelkreislauf wird umgekehrt und es wird Wärmeenergie aus dem Inneren des Gebäudes verwendet, um die Rohrschlange der Außeneinheit zu enteisen.

Bei Enteisungsbetrieb wird auf dem Display der Inneneinheit Folgendes angezeigt: 

Warmstart

Um zu verhindern, dass beim Beginn des Heizbetriebes kalte Luft aus einem Innengerät ausgeblasen wird, schaltet sich der Innenventilator automatisch ab. Das Display der Benutzerschnittstelle zeigt . Es kann einige Zeit dauern, bis der Ventilator startet. Es liegt dann kein Fehler vor.



INFORMATION

- Die Heizleistung nimmt ab, wenn die Außentemperatur sinkt. Wenn dieser Fall eintritt, verwenden Sie zusammen mit der Einheit noch ein weiteres Heizgerät. (Wenn Sie die Einheit zusammen mit Einrichtungen verwenden, die offene Flammen erzeugen, sorgen Sie für eine konstante Belüftung des Raums). Stellen Sie keine Einrichtungen oder Geräte mit offener Flamme unter das Innengerät oder an Plätzen, die dem Luftstrom der Einheit ausgesetzt sind.
- Ab Einschalten der Einheit dauert es einige Zeit, bis der Raum aufgeheizt ist. Denn die Einheit arbeitet mit einem Heißluft-Zirkulationssystem, um den gesamten Raum zu beheizen.
- Wenn die heiße Luft an die Decke steigt und den Bereich über dem Boden kalt lässt, empfehlen wir Ihnen, den Zirkulator zu verwenden (Innenventilator für Luftzirkulation). Bei Ihrem Händler erfahren Sie Näheres dazu.

15.2.4 System betreiben

- 1 Mehrere Male auf der Benutzerschnittstelle auf den Schalter zur Auswahl der Betriebsart drücken und die gewünschte Betriebsart auswählen.

 Kühlbetrieb

 Heizbetrieb

 Nur Betrieb des Ventilators

- 2 Auf der Benutzerschnittstelle auf den EIN/AUS-Schalter drücken.

Ergebnis: Die Betriebsleuchte leuchtet auf, und das System nimmt seinen Betrieb auf.

15.3 Programm für Trocknungsbetrieb (Dry) verwenden

15.3.1 Über das Programm für Trocknungsbetrieb (Dry)

- Dieses Programm dient dazu, unter minimaler Temperatursenkung die Luftfeuchtigkeit im Raum zu senken (minimale Raumkühlung).
- Der Mikrocomputer legt automatisch Temperatur und Ventilator Drehzahl fest (kann nicht mithilfe der Benutzerschnittstelle eingestellt werden).
- Das System nimmt seinen Betrieb nicht auf, wenn die Raumtemperatur zu niedrig ist (<20°C).

15.3.2 Das Programm für Trocknungsbetrieb benutzen

Starten

- 1 Auf der Benutzerschnittstelle auf den EIN/AUS-Schalter drücken.

Ergebnis: Die Betriebsleuchte leuchtet auf, und das System nimmt seinen Betrieb auf.

Beenden

- 2 Auf der Benutzerschnittstelle erneut auf den EIN/AUS-Schalter drücken.

Ergebnis: Die Betriebsleuchte erlischt, und das System stellt den Betrieb ein.



HINWEIS

Schalten Sie den Strom nicht direkt nach Abschalten des Systems aus, sondern warten Sie noch mindestens 5 Minuten.

15.4 Einstellen der Luftstromrichtung

Siehe Betriebsanleitung der Benutzerschnittstelle.

15.4.1 Die Luftstrom-Schwenklappe





Einheiten mit Doppel-Fluss, Multi-Fluss

Unter folgenden Bedingungen regelt ein Mikrocomputer die Luftstromrichtung, die dann von der Anzeige auf dem Display abweichen kann.

Kühlen	Heizen
<ul style="list-style-type: none"> ▪ Wenn die Raumtemperatur niedriger ist als die eingestellte Ziel-Temperatur. 	<ul style="list-style-type: none"> ▪ Bei Starten des Betriebs. ▪ Wenn die Raumtemperatur höher ist als die eingestellte Ziel-Temperatur. ▪ Bei Enteisungsbetrieb.

Kühlen	Heizen
<ul style="list-style-type: none"> ▪ Wenn der Betrieb ständig bei horizontaler Luftausblasrichtung erfolgt. ▪ Bei fortlaufendem Betrieb und bei Kühlbetrieb mit nach unten gerichtetem Luftstrom bei einer Einheit für Deckenabhängung oder Wandbefestigung ist es möglich, dass der Mikrocomputer die Luftstromrichtung regelt. Dann ändert sich die Anzeige auf dem Display der Benutzerschnittstelle ebenfalls. 	

Die Luftstromrichtung kann auf eine der folgenden Arten reguliert werden:

- Die Schwenklappe stellt ihre Position selbst ein.
- Die Luftstromrichtung kann vom Benutzer festgelegt werden.
- Automatisch  und gewünschte Position .



WARNUNG

Berühren Sie nie den Luftauslass oder die horizontalen Lamellen, wenn die Schwenklappe in Betrieb ist. Sie können sich die Finger einklemmen, oder das Gerät kann beschädigt werden.



HINWEIS





- Der Bewegungsbereich der Klappe kann verändert werden. Bei Ihrem Händler erfahren Sie Näheres dazu. (Nur bei Einheiten mit Doppel-Fluss, Multi-Fluss, für Eckenmontage, Deckenabhängung oder Wandbefestigung).
- Vermeiden Sie Betrieb bei horizontaler Richtung . Dadurch kann sich an der Decke oder an der Klappe Tau oder Staub absetzen.

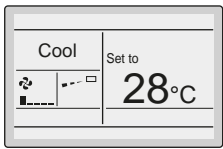
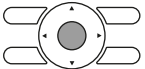
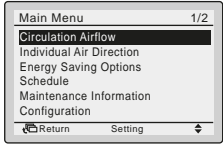

15.5 Aktiver Zirkulationsluftstrom

Benutzen Sie aktiven Zirkulationsluftstrom, wenn Sie den Raum schneller heizen oder kühlen wollen.

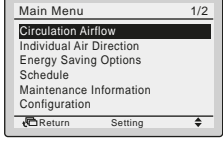
15.5.1 Aktiven Zirkulationsluftstrom starten

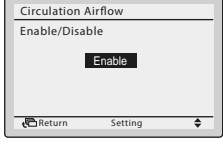
1 Aktiven Zirkulationsluftstrom einstellen

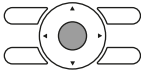
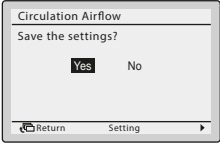
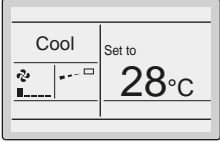
1	Zum Startbildschirm gehen.	
2	Drücken. 	
3	Zirkulationsluftstrom auswählen 	
4	Aktivieren und Bestätigen auswählen. 	

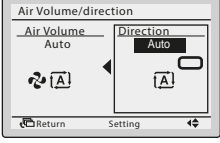
5	Einstellung bestätigen. 	
6	Zum Startbildschirm gehen.	
7	Prüfen Sie, ob Luftvolumen / Richtung auf Automatisch gestellt ist. Wenn nicht auf Automatisch gestellt. 	

2 Die Einheit über die Benutzerschnittstelle auf EIN schalten.

16 Energie sparen und optimaler Betrieb

Treffen Sie für den ordnungsgemäßen Betrieb der Einheit die folgenden Sicherheitsvorkehrungen.

- Stellen Sie den Luftauslass korrekt ein, und vermeiden Sie, dass der Luftstrom die im Raum befindlichen Personen direkt trifft.
- Stellen Sie die Raumtemperatur so ein, dass sie als angenehm empfunden wird. Vermeiden Sie zu starkes Heizen oder Kühlen.
- Sorgen Sie dafür, dass während des Kühlbetriebs kein direktes Sonnenlicht in den Raum dringt, indem Sie Vorhänge oder Rouleaus dazu benutzen.
- Lüften Sie oft. Bei ausgiebigem Gebrauch ist die Belüftung umso wichtiger.
- Halten Sie Türen und Fenster geschlossen. Sind Türen und Fenster geöffnet, strömt Luft aus dem Raum, was die Kühl- oder Heizwirkung verringert.
- Achten Sie darauf, NICHT zu viel zu kühlen oder zu heizen. Um Energie zu sparen, halten Sie die Temperatureinstellung auf einer moderaten Höhe.
- Am Lufteinlass oder Luftauslass der Einheit KEINE Gegenstände abstellen. Dies kann zur Verringerung der Wirkung beim Heizen/Kühlen führen oder sogar den Betrieb beenden.
- Wird die Einheit über einen längeren Zeitraum NICHT benutzt, sollte der Hauptschalter für die Stromversorgung der Einheit auf Aus gestellt werden. Bleibt der Schalter für die Stromversorgung eingeschaltet, wird Strom verbraucht. Schalten Sie vor erneuter Inbetriebnahme den Hauptschalter 6 Stunden vorher ein, um einen reibungslosen Betrieb zu gewährleisten.
- Erscheint auf dem Display  (Zeit den Filter zu reinigen), reinigen Sie den Filter (siehe "[17.2.1 Luftfilter reinigen](#)" [▶ 75]).
- Inneneinheit und Benutzerschnittstelle sollten mindestens 1 m entfernt sein von Fernseher, Radiogeräten, Stereoanlage und ähnlichen Geräten. Bei Nichtbeachtung dieser Regel kann es zu Stillstand oder Verzerrungen bei Bildern kommen.
- Legen Sie KEINE Gegenstände unter die Inneneinheit, da sie dort durch herabtropfendes Wasser beschädigt werden könnten.
- Wenn die Luftfeuchtigkeit über 80% beträgt, kann sich Kondenswasser bilden, das herabtropft, wenn der Kondensatenauslass blockiert ist.

17 Instandhaltung und Wartung

17.1 Sicherheitsvorkehrungen bei Wartung und Service



VORSICHT: Achten Sie besonders auf den Ventilator!

Es ist gefährlich, die Einheit zu überprüfen, während der Ventilator in Betrieb ist.
Vor Durchführung von Wartungsarbeiten unbedingt den Hauptschalter ausschalten.



VORSICHT

Halten Sie Finger, Stäbe und andere Gegenstände fern vom Lufteinlass und -auslass.
Sonst könnten Verletzungen verursacht werden, da sich der Ventilator mit hoher Geschwindigkeit dreht.



HINWEIS

Führen Sie NIEMALS selber Inspektionen oder Wartungsarbeiten an der Einheit durch. Beauftragen Sie einen qualifizierten Kundendiensttechniker mit diesen Arbeiten. Als Endbenutzer können Sie jedoch den Luftfilter, das Ansauggitter, den Luftauslass und äußere Blenden reinigen.



WARNUNG

Ersetzen Sie eine durchgebrannte Sicherung NIEMALS durch eine Sicherung mit anderer Amperezahl oder durch ein Überbrückungskabel. Der Einsatz von Kabeln oder Kupferdrähten kann zu einem Ausfall der Einheit oder zu einem Brand führen.



VORSICHT

Nach längerem Gebrauch muss der Standplatz und die Befestigung der Einheit auf Beschädigung überprüft werden. Bei Beschädigung kann die Einheit umfallen und Verletzungen verursachen.



HINWEIS

Die Bedientafel des Reglers NICHT mit Benzin, Verdüner, chemischen Staubtüchern usw. reinigen. Die Bedientafel könnte sich verfärben oder die Beschichtung könnte sich ablösen. Bei starker Verschmutzung tränken Sie ein Tuch mit wasserverdünntem neutralem Reinigungsmittel, wringen es gut aus und wischen die Bedientafel sauber ab. Wischen Sie mit einem anderen trockenen Tuch nach.



VORSICHT

Bevor Sie sich an elektrische Anschlüsse machen, unbedingt die gesamte Stromversorgung ausschalten.



HINWEIS

Entfernen Sie zum Reinigen des Wärmetauschers unbedingt den Schaltkasten, den Ventilatormotor, die Kondensatabfluss-Pumpe und den Schwimmerschalter. Wasser oder Reinigungsmittel können die Isolierung von elektrischen Komponenten angreifen und dazu führen, dass sie vorzeitig verschleißen.

17.2 Luftfilter, Ansauggitter, Luftauslass und Außenblenden reinigen



VORSICHT

Die Einheit ausschalten, wenn Sie Luftfilter, Ansauggitter, Luftauslass und Außenblenden reinigen wollen.

17.2.1 Luftfilter reinigen

Zeitpunkt für Reinigung des Luftfilters:

- Faustregel: Alle 6 Monate reinigen. Ist die Luft im Raum extrem belastet, sollte häufiger gereinigt werden.
- Je nach Einstellungen kann die Benutzerschnittstelle die Meldung **TIME TO CLEAN AIR FILTER** (Zeit zur Filterreinigung) anzeigen. Reinigen Sie den Luftfilter, wenn diese Meldung angezeigt wird.
- Wenn der angesammelte Schmutz nicht mehr restlos entfernt werden kann, muss der Luftfilter ersetzt werden (= optionale Ausstattung).

So wird der Luftfilter gereinigt:



HINWEIS

Nur Wasser UNTER 50°C verwenden. **Mögliche Folge:** Verfärbungen und Verformungen.

- 1 Das Ansauggitter öffnen.

Standardblende:

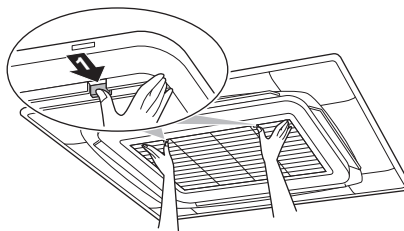

Zierblende:

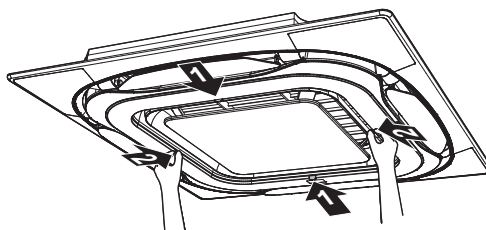

- 2 Den Luftfilter entfernen.

Standardblende:

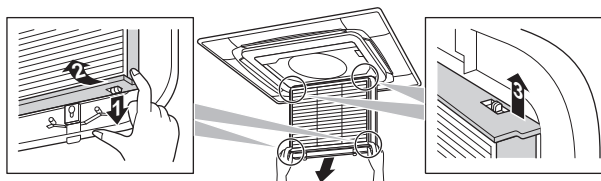

Zierblende:

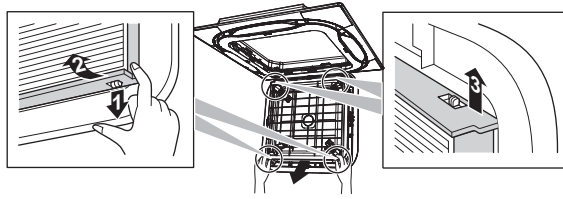

- 3 Luftfilter reinigen. Einen Staubsauger verwenden oder mit Wasser abwaschen. Wenn der Luftfilter stark verschmutzt ist, eine weiche Bürste und ein neutrales Reinigungsmittel verwenden.

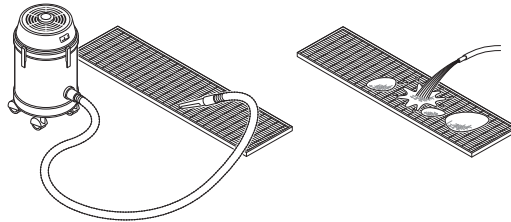

- 4 Den Luftfilter im Schatten trocknen lassen.
- 5 Den Luftfilter wieder anbringen und das Ansauggitter schließen.
- 6 Den Strom auf EIN schalten.
- 7 Die Taste **FILTER SIGN RESET** (Filtersymbol zurücksetzen) drücken.

Ergebnis: Auf der Benutzerschnittstelle verschwindet die Meldung **TIME TO CLEAN AIR FILTER** (Zeit zur Filterreinigung).

17.2.2 Ansauggitter reinigen



HINWEIS

Nur Wasser UNTER 50°C verwenden. **Mögliche Folge:** Verfärbungen und Verformungen.

- 1 Das Ansauggitter öffnen.

Standardblende:

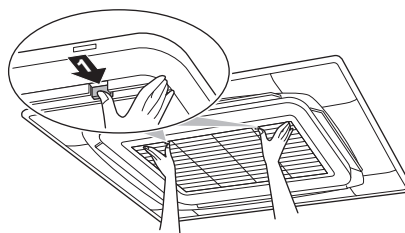

Zierblende:

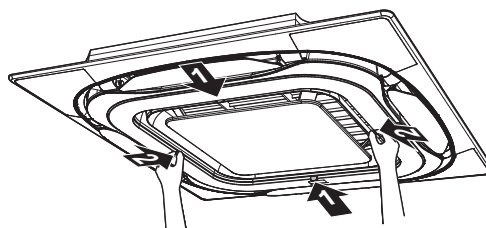

- 2 Das Ansauggitter entfernen.

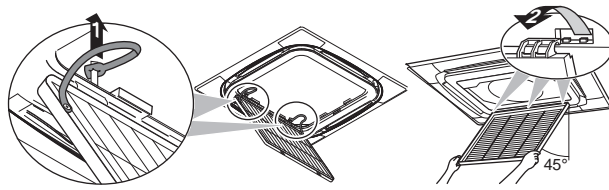
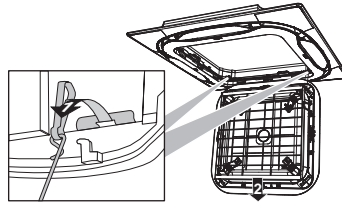
Standardblende:**Zierblende:**

- 3 Den Luftfilter entfernen.

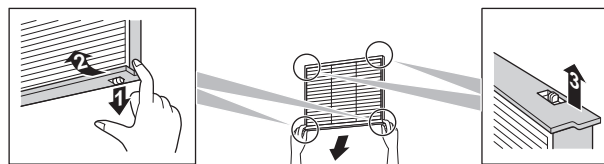

- 4 Das Ansauggitter reinigen. Zum Reinigen eine weiche Borstenbürste und ein neutrales Reinigungsmittel verwenden. Ist das Ansauggitter stark verschmutzt, ca. 10 Minuten lang mit einem herkömmlichen Küchenreiniger einweichen und dann mit Wasser abwaschen.
- 5 Den Luftfilter wieder anbringen (Schritt 3 in umgekehrter Reihenfolge).
- 6 Das Ansauggitter wieder anbringen und schließen (Schritte 2 und 1 in umgekehrter Reihenfolge).

17.2.3 Luftauslass und Außenblenden reinigen

**WARNUNG**

Die Inneneinheit NICHT nass werden lassen. **Mögliche Folge:** Stromschlag- und Brandgefahr.

**HINWEIS**

- NICHT Benzin, Benzol, Terpentin, Scheuerpulver, flüssige Insektizide benutzen. **Mögliche Folge:** Verfärbungen und Verformungen.
- Nur Wasser oder Luft UNTER 50°C verwenden. **Mögliche Folge:** Verfärbungen und Verformungen.
- NICHT zu fest reiben, wenn Sie die Lamelle mit Wasser abwaschen. **Mögliche Folge:** Die Oberflächenversiegelung kann sich ablösen.

Mit einem weichen Tuch reinigen. Bei schwer entfernbaren Verschmutzungen Wasser oder ein neutrales Reinigungsmittel verwenden.

17.3 Wartung nach einer langen Ausschaltzeit

Z. B. zu Beginn der Saison.

- Prüfen Sie die Einlass- und Auslassöffnungen zur Belüftung der Innen- und Außeneinheiten und entfernen Sie alles, was sie blockieren könnte.
- Reinigen Sie die Luftfilter und das Gehäuse der Inneneinheiten (siehe "17.2.1 Luftfilter reinigen" [▶ 75] and "17.2.3 Luftauslass und Außenblenden reinigen" [▶ 77]).
- Schalten Sie den Strom mindestens 6 Stunden vorher ein, bevor Sie die Einheit in Betrieb setzen, um einen problemloseren Betrieb zu gewährleisten. Sobald der Strom eingeschaltet wird, wird das Display der Benutzerschnittstelle aktiv.

17.4 Wartung vor langer Betriebspause

Z. B. am Ende der Saison.

- Um die Inneneinheiten innen zu trocknen, lassen Sie sie ungefähr einen halben Tag im ausschließlichen Ventilatorbetrieb laufen. Für weitere Informationen zum ausschließlichen Ventilatorbetrieb siehe "15.2.2 Kühlbetrieb, Heizbetrieb, reiner Ventilator-Betrieb und automatischer Betrieb" [▶ 69].
- Den Strom abschalten. Das Display der Benutzerschnittstelle zeigt nichts mehr an.
- Reinigen Sie die Luftfilter und das Gehäuse der Inneneinheiten (siehe "17.2.1 Luftfilter reinigen" [▶ 75] and "17.2.3 Luftauslass und Außenblenden reinigen" [▶ 77]).

17.5 Über das Kältemittel

Dieses Produkt enthält fluorierte Treibhausgase. Setzen Sie Gase NICHT in die Atmosphäre frei.

Kältemitteltyp: R32

Erderwärmungspotenzial (GWP = global warming potential): 675

Kältemitteltyp: R410A

Erderwärmungspotenzial-Wert (GWP - Global Warming Potential): 2087,5



HINWEIS

Die Gesetze zu **Treibhausgasen** erfordern, dass die Kältemittel-Füllmenge der Einheit sowohl in Gewicht als auch in CO₂-Äquivalent angegeben wird.

Formel zur Berechnung der Menge des CO₂-Äquivalents in Tonnen: GWP-Wert des Kältemittels × Gesamtkältemittelfüllung [in kg] / 1000

Weitere Informationen erhalten Sie bei Ihrem Installateur.



WARNUNG: SCHWER ENTZÜNDLICHES MATERIAL

Das Kältemittel R32 (falls vorhanden) innerhalb dieser Einheit ist schwer entflammbar (mildly flammable). Den Spezifikationen der Außeneinheit können Sie entnehmen, welche Art Kältemittel zu benutzen ist.



WARNUNG

Das Gerät muss in einem Raum gelagert werden, in dem es keine kontinuierlich vorhandene Entzündungsquelle gibt (Beispiel: offene Flammen, ein mit Gas betriebenes Haushaltsgerät oder ein mit elektrisches Heizgerät).

**WARNUNG**

- Teile des Kältemittelkreislaufs NICHT durchbohren oder verbrennen.
- NUR solche Reinigungsmaterialien oder Hilfsmittel zur Beschleunigung des Enteisungsvorgangs benutzen, die vom Hersteller empfohlen werden.
- Beachten Sie, dass das Kältemittel innerhalb des Systems keinen Geruch hat.

**WARNUNG**

Das Kältemittel R410A ist nicht entflammbar, und das Kältemittel R32 ist schwer entflammbar. Normalerweise treten sie nicht aus. Falls Kältemittel ausläuft und das austretende Kältemittel in Kontakt kommt mit dem Feuer eines Brenners, Heizgeräts oder Ofens, dann kann das zu einem Brand führen (bei R32) oder zur Bildung von schädlichem Gas.

Schalten Sie alle Heizgeräte mit offenem Feuer aus, lüften Sie den Raum und fragen Sie den Händler, bei dem Sie die Einheit gekauft haben.

Die Einheit erst dann wieder benutzen, nachdem ein Servicetechniker bestätigt hat, dass das Teil, aus dem das Kältemittel ausgetreten ist, repariert ist.

17.6 Kundendienst und Garantie

17.6.1 Garantiezeit

- Zu diesem Produkt gehört eine Garantiekarte, die vom Händler zum Zeitpunkt der Installation ausgefüllt wurde. Die ausgefüllte Karte ist vom Kunden zu überprüfen und sorgfältig aufzubewahren.
- Falls innerhalb der Garantiezeit Reparaturen am Produkt erforderlich sind, nehmen Sie Kontakt zu Ihrem Händler auf und halten Sie die Garantiekarte bereit.

17.6.2 Empfohlene Wartung und Inspektion

Da sich bei jahrelangem Gebrauch in der Einheit Staub ansammelt, wird sich dadurch die Leistung der Einheit etwas verschlechtern. Das Innere der Einheiten zu zerlegen und zu reinigen erfordert technische Expertise. Damit Ihre Einheiten optimal gewartet werden, empfehlen wir Ihnen, zusätzlich zu den normalen Wartungsmaßnahmen einen Wartungs- und Inspektionsvertrag abzuschließen. Unser Händlernetzwerk hat immer Zugriff auf einen Lagerbestand an wichtigen Komponenten, damit Ihre Einheit so lange wie möglich funktionsfähig bleibt. Wenden Sie sich an Ihren Händler, um weitere Informationen dazu zu erhalten.

Wenn Sie Ihren Händler um eine Intervention bitten, geben Sie immer Folgendes an:

- Die vollständige Modellbezeichnung der Einheit.
- Die Herstellungsnummer (zu finden auf dem Typenschild der Einheit).
- Das Datum der Installation.
- Die Symptome oder die Funktionsstörung und die Einzelheiten des Defekts.



WARNUNG

- AUF KEINEN FALL die Einheit selber ändern, zerlegen, entfernen, neu installieren oder reparieren, da bei falscher Demontage oder Installation Stromschlag- und Brandgefahr bestehen. Wenden Sie sich an Ihren Händler.
- Achten Sie bei unfallbedingtem Auslaufen von Kältemittel darauf, dass es in der Nähe keine offenen Flammen gibt. Das Kältemittel selbst ist weder giftig noch entflammbar. Das Kältemittel R410A ist nicht entflammbar, und das Kältemittel R32 ist schwer entflammbar. Aber es wird toxisches Gas erzeugt, wenn es in einem Raum ausläuft, in dem sich die mit Verbrennungsrückständen durchsetzte Abluft von Heizlüftern, Gaskochern usw. befindet. Lassen Sie sich immer von qualifiziertem Kundendienstpersonal bestätigen, dass die undichte Stelle mit Erfolg repariert worden ist, bevor Sie die Einheit wieder in Betrieb nehmen.

17.6.3 Empfohlene Wartungs- und Inspektionenszyklen

Beachten Sie, dass die aufgeführten Wartungs- und Austauschzyklen nicht für die Garantiezeit der Komponenten gilt.

Komponente	Inspektionszyklus	Wartungsperiode (Austausch und/oder Reparaturen)
Elektromotor	1 Jahr	20.000 Stunden
Platine		25.000 Stunden
Wärmetauscher		5 Jahre
Sensor (Thermistor usw.)		5 Jahre
Benutzerschnittstelle und Schalter		25.000 Stunden
Ablaufblech		8 Jahre
Expansionsventil		20.000 Stunden
Magnetventil		20.000 Stunden

Bei den Angaben in der Tabelle wird von folgenden Nutzungsbedingungen ausgegangen:

- Normaler Gebrauch ohne häufiges Starten und Stoppen der Einheit. Je nach Modell sollte das Gerät nicht häufiger als 6 Mal/Stunde gestartet und gestoppt werden.
- Es wird davon ausgegangen, dass die Einheit 10 Stunden/Tag und 2500 Stunden/Jahr in Betrieb ist.



HINWEIS

- In der Tabelle sind die Hauptkomponenten aufgeführt. Weitere Einzelheiten können Sie Ihrem Wartungs- und Inspektionsvertrag entnehmen.
- Die Tabelle zeigt die empfohlenen Intervalle der Wartungszyklen. Um die Einheit jedoch so lange wie möglich funktionsfähig zu halten, können Wartungen eher erforderlich sein. In Anbetracht des Budgets hinsichtlich Kosten für Wartung und Inspektion können die empfohlenen Intervalle eingehalten werden, damit eine hinreichende Wartung gewährleistet ist. Abhängig vom Inhalt des Wartungs- und Inspektionsvertrages können die Abstände zwischen Inspektions- und Wartungsarbeiten in Wirklichkeit kürzer sein als in der Tabelle angegeben.

17.6.4 Verkürzte Wartungs- und Austauschzyklen

Die Abstände zwischen den "Wartungs- und Austauschzyklen" müssen in folgenden Situationen gegebenenfalls verkürzt werden:

Die Einheit wird an Standorten eingesetzt, wo folgende Bedingungen herrschen:

- Überdurchschnittlich Schwankungen bei Wärme und Luftfeuchtigkeit.
- Hohe Spannungsschwankungen (Spannung, Frequenz, Wellenverzerrungen usw.) (die Einheit kann nicht verwendet werden, wenn die Schwankungen das zulässige Maß überschreiten).
- Häufiges Auftreten von Stößen und Vibrationen.
- Luft mit Staub, Salz, schädlichem Gas oder Ölnebel versetzt, zum Beispiel Schwefelsäure und Schwefelwasserstoff.
- Das Gerät wird häufig gestartet und gestoppt, oder die Betriebszeit ist sehr lang (24-Stunden-Klimatisierung).

Empfohlene Austauschzyklen bei Verschleißteilen

Komponente	Inspektionszyklus	Wartungszyklus (Austausch und/oder Reparaturen)
Luftfilter	1 Jahr	5 Jahre
Hochleistungsfilter		1 Jahr
Sicherung		10 Jahre
Unter Druck stehende Teile		Bei Korrosion wenden Sie sich an Ihren Fachhändler vor Ort.



HINWEIS

- In der Tabelle sind die Hauptkomponenten aufgeführt. Weitere Einzelheiten können Sie Ihrem Wartungs- und Inspektionsvertrag entnehmen.
- Die Tabelle zeigt die empfohlenen Intervalle der Wartungszyklen. Um die Einheit jedoch so lange wie möglich funktionsfähig zu halten, können Wartungen eher erforderlich sein. In Anbetracht des Budgets hinsichtlich Kosten für Wartung und Inspektion können die empfohlenen Intervalle eingehalten werden, damit eine hinreichende Wartung gewährleistet ist. Bei Ihrem Händler erfahren Sie Näheres dazu.



INFORMATION

Werden Innenteile nicht von unseren autorisierten Händlern entfernt oder gereinigt sondern von anderen Personen, werden dadurch entstehende Schäden nicht durch die Garantie abgedeckt.

18 Fehlerdiagnose und -beseitigung

Wenn eine der folgenden Betriebsstörungen auftritt, treffen Sie die Maßnahmen, die nachfolgend beschrieben sind, und wenden Sie sich gegebenenfalls an Ihren Händler.



WARNUNG

Beenden Sie den Betrieb und schalten Sie den Strom ab, wenn etwas Ungewöhnliches auftritt (Brandgeruch usw.).

Wird unter solchen Bedingungen der Betrieb fortgesetzt, kann es zu starken Beschädigungen kommen und es besteht Stromschlag und Brandgefahr. Wenden Sie sich an Ihren Händler.

Das System darf NUR von einem qualifizierten Kundendiensttechniker repariert werden.

Störung	Maßnahme
Eine Sicherheitseinrichtung wie z. B. eine Sicherung, ein Schutzschalter oder ein Fehlerstrom-Schutzschalter wird häufig aktiviert, oder der EIN/AUS-Schalter arbeitet NICHT korrekt.	Den Hauptschalter auf AUS schalten.
Falls Wasser aus der Einheit austritt.	Betrieb beenden.
Der Betriebsschalter funktioniert NICHT richtig.	Schalten Sie die Stromzufuhr AUS.
Auf dem Display der Benutzerschnittstelle wird die Nummer der Einheit angezeigt, die Betriebsleuchte blinkt und es wird ein Fehlercode angezeigt.	Wenden Sie sich an Ihren Händler, und teilen Sie ihm den Fehlercode mit.

Wenn abgesehen von den oben erwähnten Fällen das System NICHT korrekt arbeitet und keine der oben genannten Fehler vorliegt, untersuchen Sie das System durch folgende Verfahren.

Störung	Maßnahme
Wenn das System überhaupt nicht funktioniert.	<ul style="list-style-type: none"> ▪ Überprüfen Sie, ob ein Stromausfall vorliegt. Warten Sie, bis die Stromversorgung wieder funktioniert. Tritt ein Stromausfall während des Betriebs auf, nimmt das System seinen Betrieb automatisch wieder auf, wenn der Strom wieder vorhanden ist. ▪ Überprüfen Sie, ob eine Sicherung durchgebrannt ist oder ein Schutzschalter aktiviert wurde. Wechseln Sie die Sicherung, oder stellen Sie den Schutzschalter wieder zurück.

Störung	Maßnahme
Das System funktioniert zwar, Kühl- oder Heizbetrieb arbeiten jedoch nicht ausreichend.	<ul style="list-style-type: none"> ▪ Überprüfen Sie, ob Lufteinlass oder Luftauslass von Außen- oder Inneneinheit durch Objekte blockiert sind. Entfernen Sie gegebenenfalls alle Objekte, und achten Sie darauf, dass eine gute Luftzirkulation gewährleistet ist. ▪ Vergewissern Sie sich, dass der Luftfilter nicht verstopft ist (siehe "17.2.1 Luftfilter reinigen" [▶ 75]). ▪ Überprüfen Sie die Temperatureinstellung. ▪ Überprüfen Sie auf Ihrer Benutzerschnittstelle die Einstellung der Ventilatorzahl. ▪ Prüfen Sie, ob Türen oder Fenster geöffnet sind. Schließen Sie Türen und Fenster, sodass kein Wind hereinkommt. ▪ Achten Sie darauf, dass sich während des Kühlbetriebs nicht zu viele Personen im Raum befinden. Prüfen Sie, ob der Raum zu stark aufgeheizt wird. ▪ Prüfen Sie, ob direktes Sonnenlicht in den Raum gelangt. Bringen Sie Vorhänge oder Jalousien an. ▪ Überprüfen Sie, ob der Luftflusswinkel korrekt ist.

Wenn es nach der Überprüfung aller oben genannten Punkte unmöglich ist, das Problem in Eigenregie zu lösen, wenden Sie sich an Ihren Installateur und schildern Sie ihm die Symptome. Nennen Sie den vollständigen Namen des Modells (nach Möglichkeit mit Herstellungsnummer) und das Datum der Installation (ist möglicherweise auf der Garantiekarte aufgeführt).

18.1 Bei den folgenden Symptomen handelt es sich NICHT um Störungen des Systems

Wenn die folgenden Symptome auftreten, sind das KEINE System-Fehler:

18.1.1 Symptom: Das System arbeitet nicht

- Nach Drücken der EIN/AUS-Taste auf der Benutzerschnittstelle nimmt das Gerät nicht sofort den Betrieb auf. Leuchtet die Betriebsleuchte, befindet sich das System im Normalzustand. Um eine Überlastung des Verdichtermotors zu verhindern, nimmt das Klimagerät, wenn es kurz vorher auf AUS geschaltet wurde, seinen Betrieb erst 5 Minuten nach Einschalten wieder auf. Der Anlauf wird ebenfalls verzögert, wenn die Taste zur Auswahl der Betriebsart verwendet wurde.
- Wird auf der Benutzerschnittstelle "Unter zentraler Steuerung" angezeigt und wird dann die Betriebstaste gedrückt, blinkt das Display für einige Sekunden. Das blinkende Display signalisiert, dass die Benutzerschnittstelle nicht verwendet werden kann.
- Nach Einschalten geht das System nicht sofort in Betrieb. Warten Sie eine Minute, bis der Mikrocomputer betriebsbereit ist.

18.1.2 Symptom: Der Ventilator-Geschwindigkeit entspricht nicht der Einstellung

Die Ventilatordrehzahl verändert sich nicht, selbst wenn die Taste zum Einstellen der Ventilatordrehzahl gedrückt wird. Wenn bei Heizbetrieb die Raumtemperatur die eingestellte Ziel-Temperatur erreicht hat, schaltet sich die Außeneinheit aus und die Inneneinheit wechselt auf flüsterleisen Betrieb mit entsprechender Ventilatordrehzahl. Dadurch wird verhindert, dass Kaltluft direkt auf die Personen im Raum geblasen wird. Die Ventilatordrehzahl verändert sich nicht, wenn die Taste zum Einstellen der Ventilatordrehzahl gedrückt wird.

18.1.3 Symptom: Der Ventilator-Luftstrom geht nicht in die eingestellte Richtung

Die Richtung des Ventilator-Luftstroms entspricht nicht der Anzeige auf der Benutzerschnittstelle. Der Luftstromrichtung des Ventilators wird nicht hin- und hergeschwenkt. Ursache: Die Einheit wird durch den Mikrocomputer gesteuert.

18.1.4 Symptom: Aus einer Einheit tritt weißer Nebel aus (Inneneinheit)

- Wenn bei Kühlbetrieb die Feuchtigkeit hoch ist. Wenn eine Inneneinheit innen stark verschmutzt ist, kommt es zu einer ungleichmäßigen Temperaturverteilung im Raum. Das Innere der Inneneinheit muss gereinigt werden. Fragen Sie Ihren Händler, wie die Einheit zu reinigen ist. Die Reinigung muss von einer qualifizierten Fachkraft durchgeführt werden.
- Direkt nach Beenden des Kühlbetriebs ist die Raumtemperatur tief und die Luftfeuchtigkeit gering. Ursache: Erwärmtes Kältemittelgas fließt zurück in die Inneneinheit und erzeugt Dampf.

18.1.5 Symptom: Aus einer Einheit tritt weißer Nebel aus (Inneneinheit, Außeneinheit)

Wenn nach Enteisungsbetrieb das System auf Heizbetrieb umgeschaltet wird. Die durch den Enteisungsbetrieb erzeugte Feuchtigkeit wird zu Dampf und dieser wird abgegeben.

18.1.6 Symptom: Die Benutzerschnittstelle zeigt "U4" oder "U5" und das System stellt den Betrieb ein, startet jedoch nach ein paar Minuten erneut

Ursache: Die Benutzerschnittstelle empfängt Störsignale von anderen elektrischen Geräten als dem Klimagerät. Dadurch wird die Kommunikation zwischen den Einheiten verhindert, so dass der Betrieb eingestellt wird. Der Betrieb wird automatisch wieder aufgenommen, sobald die Störsignale verschwinden.

18.1.7 Symptom: Geräusche des Klimageräts (Inneneinheit)

- Direkt nach Einschalten ertönt ein "Ziiiiin". Das elektronische Expansionsventil im Inneren einer Inneneinheit nimmt seinen Betrieb auf und erzeugt das Geräusch. Nach ca. einer Minute wird dieses Geräusch leiser.
- Ein kontinuierliches leises "Schaaa" ertönt, wenn sich das System im Kühlbetrieb befindet oder pausiert. Dieses Geräusch ertönt, wenn die Kondensatabfluss-Pumpe in Betrieb ist.
- Ein quietschendes "Pischi-Pischi" ertönt, wenn sich das System nach dem Heizbetrieb abschaltet. Dieses Geräusch wird durch Ausdehnen und Zusammenziehen der Kunststoffteile aufgrund der Temperaturveränderungen erzeugt.

18.1.8 Symptom: Geräusche des Klimageräts (Inneneinheit, Außeneinheit)

- Es ertönt ein kontinuierliches leises Zischen, wenn sich das System im Kühl- oder Enteisungsbetrieb befindet. Hierbei handelt es sich um das Geräusch des Kältemittelgases, das durch Innen- und Außeneinheiten strömt.
- Beim Anlaufen oder direkt nach Beenden des Betriebs oder des Enteisungsbetriebs ist ein Zischen zu hören. Dieses Geräusch entsteht, wenn der Kältemittelfluss gestoppt oder verändert wird.

18.1.9 Symptom: Geräusche des Klimageräts (Außeneinheit)

Der Ton des Betriebsgeräusches verändert sich. Dieses Geräusch wird durch Frequenzveränderungen verursacht.

18.1.10 Symptom: Aus der Einheit tritt Staub aus

Wenn die Einheit nach längere Auszeit erstmals wieder benutzt wird. Ursache: Staub ist in die Einheit eingedrungen.

18.1.11 Symptom: Das Gerät setzt Gerüche frei

Das Gerät kann die Gerüche von Räumen, Möbeln, Zigaretten usw. absorbieren und sie wieder abgeben.

18.1.12 Symptom: Der Ventilator der Außeneinheit rotiert nicht

Während des Betriebs: Die Geschwindigkeit des Ventilators wird geregelt, um den Betrieb des Produkts zu optimieren.

18.1.13 Symptom: Auf dem Display wird "88" angezeigt

Das geschieht sofort nach Einschalten des Hauptschalters und zeigt an, dass die Benutzerschnittstelle normal arbeitet. Das dauert ca. 1 Minute.

18.1.14 Symptom: Der Verdichter in der Außeneinheit stellt nach kurzem Heizbetrieb seinen Betrieb nicht ein

Dies geschieht, um zu verhindern, dass Kältemittel im Verdichter zurückbleiben. Die Einheit schaltet sich nach 5 bis 10 Minuten aus.

19 Veränderung des Installationsortes

Wenn Sie die gesamte Anlage entfernen und neu installieren wollen, wenden Sie sich an Ihren Händler. Das Umsetzen von Einheiten erfordert technische Expertise.

20 Entsorgung



HINWEIS

Versuchen Sie auf KEINEN Fall, das System selber auseinander zu nehmen. Die Demontage des Systems sowie die Handhabung von Kältemittel, Öl und weiteren Teilen MUSS in Übereinstimmung mit den entsprechenden Vorschriften erfolgen. Die Einheiten MÜSSEN bei einer Einrichtung aufbereitet werden, die auf Wiederverwendung, Recycling und Wiederverwertung spezialisiert ist.

21 Glossar

Händler

Vertriebsunternehmen für das Produkt.

Autorisierter Monteur

Technisch ausgebildete Person, die für die Installation des Produkts qualifiziert ist.

Benutzer

Eigentümer und/oder Betreiber des Produkts.

Gültige Gesetzgebung

Alle internationalen, europäischen, nationalen und lokalen Richtlinien, Gesetze, Vorschriften und/oder Verordnungen, die für ein bestimmtes Produkt oder einen bestimmten Bereich relevant und anwendbar sind.

Serviceunternehmen

Qualifiziertes Unternehmen, das die erforderlichen Serviceleistungen am Produkt durchführen oder koordinieren kann.

Installationsanleitung

Für ein bestimmtes Produkt oder eine bestimmte Anwendung angegebene Anweisungen, die erläutern, wie das Produkt installiert, konfiguriert und gewartet wird.

Betriebsanleitung

Für ein bestimmtes Produkt oder eine bestimmte Anwendung angegebene Anweisungen, die erläutern, wie das Produkt bedient wird.

Wartungsanleitung

Für ein bestimmtes Produkt oder eine bestimmte Anwendung angegebene Anweisungen, die (falls zutreffend) erläutern, wie das Produkt oder die Anwendung installiert, konfiguriert, bedient und/oder gewartet wird.

Zubehör

Beschriftungen, Handbücher, Informationsblätter und Ausrüstungen, die im Lieferumfang des Produkts enthalten sind und die gemäß den in der Dokumentation aufgeführten Anweisungen installiert werden müssen.

Optionale Ausstattung

Von Daikin hergestellte oder zugelassene Ausstattungen, die gemäß den in der begleitenden Dokumentation aufgeführten Anweisungen mit dem Produkt kombiniert werden können.

Bauseitig zu liefern

Von Daikin NICHT hergestellte Ausstattungen, die gemäß den in der begleitenden Dokumentation aufgeführten Anweisungen mit dem Produkt kombiniert werden können.

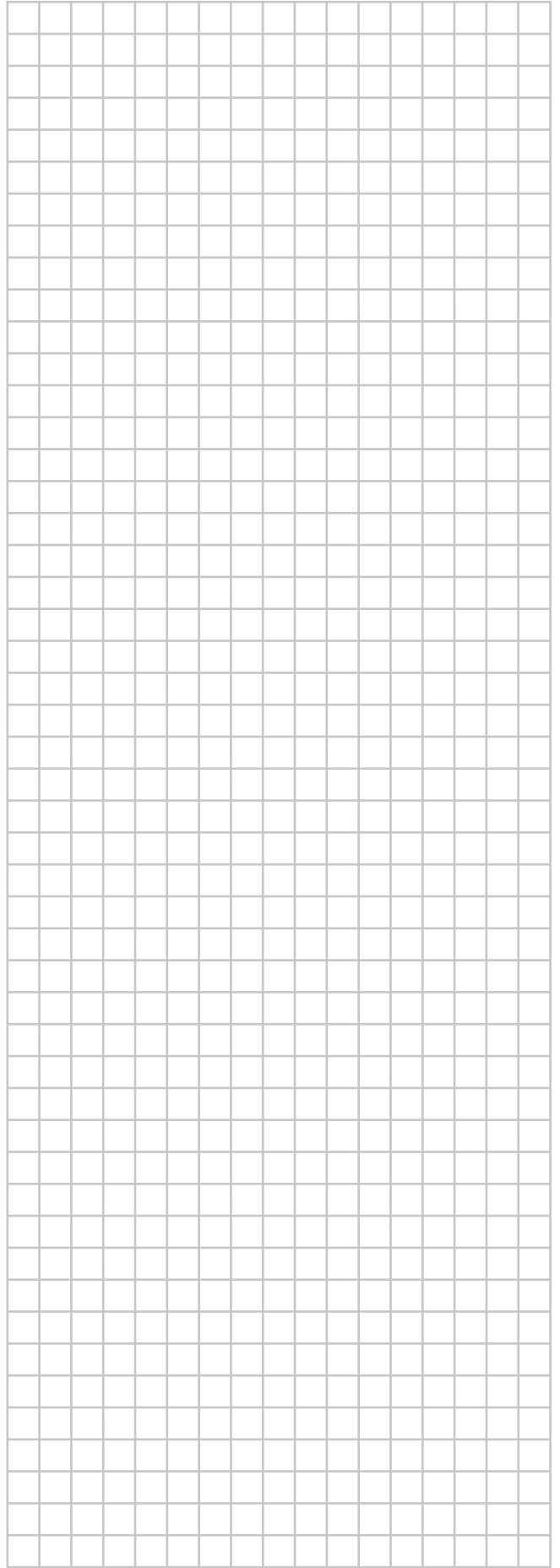
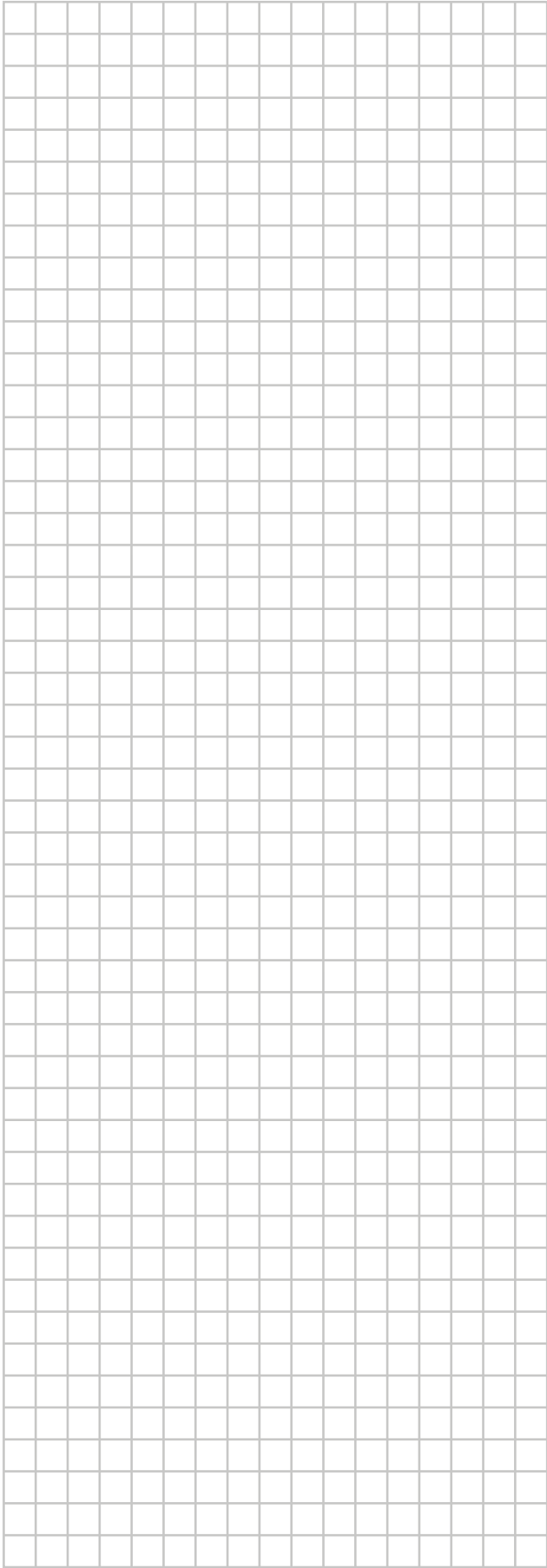

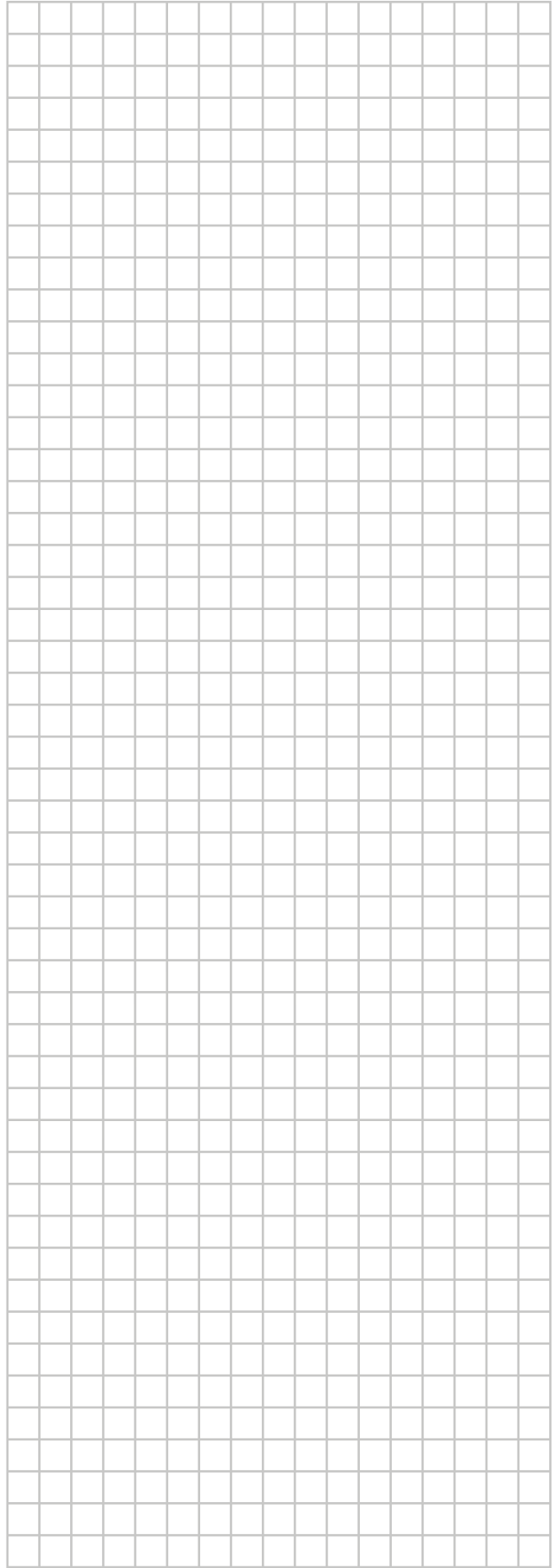
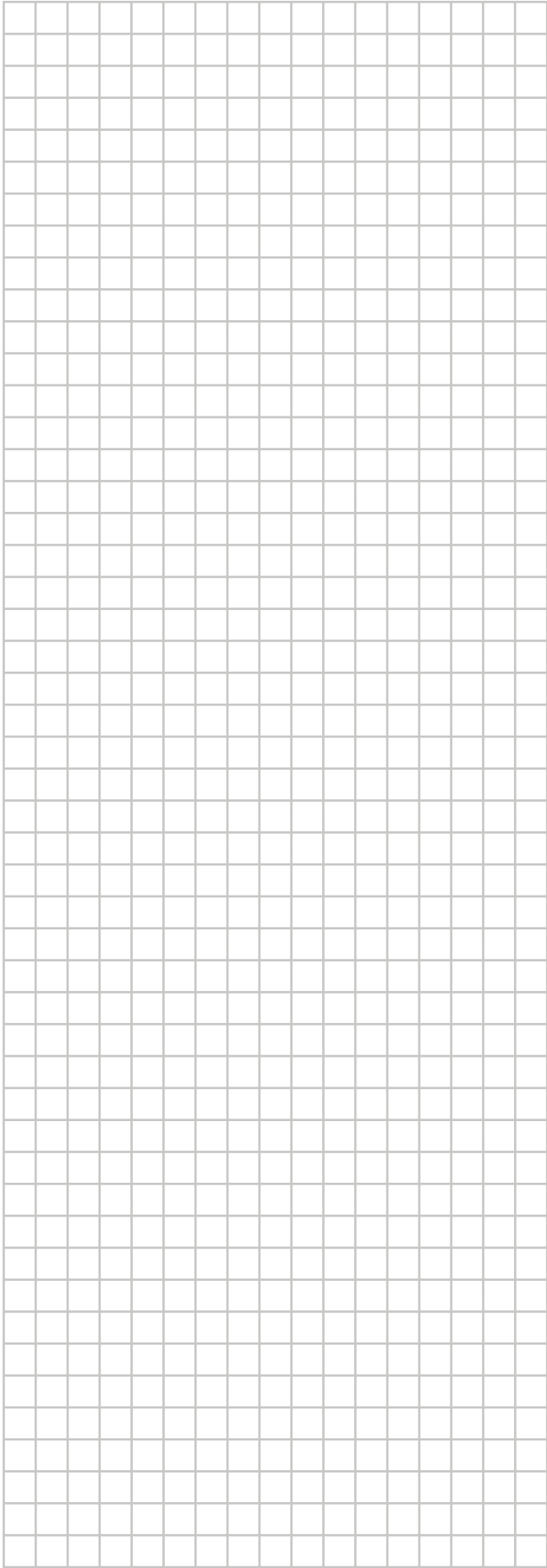

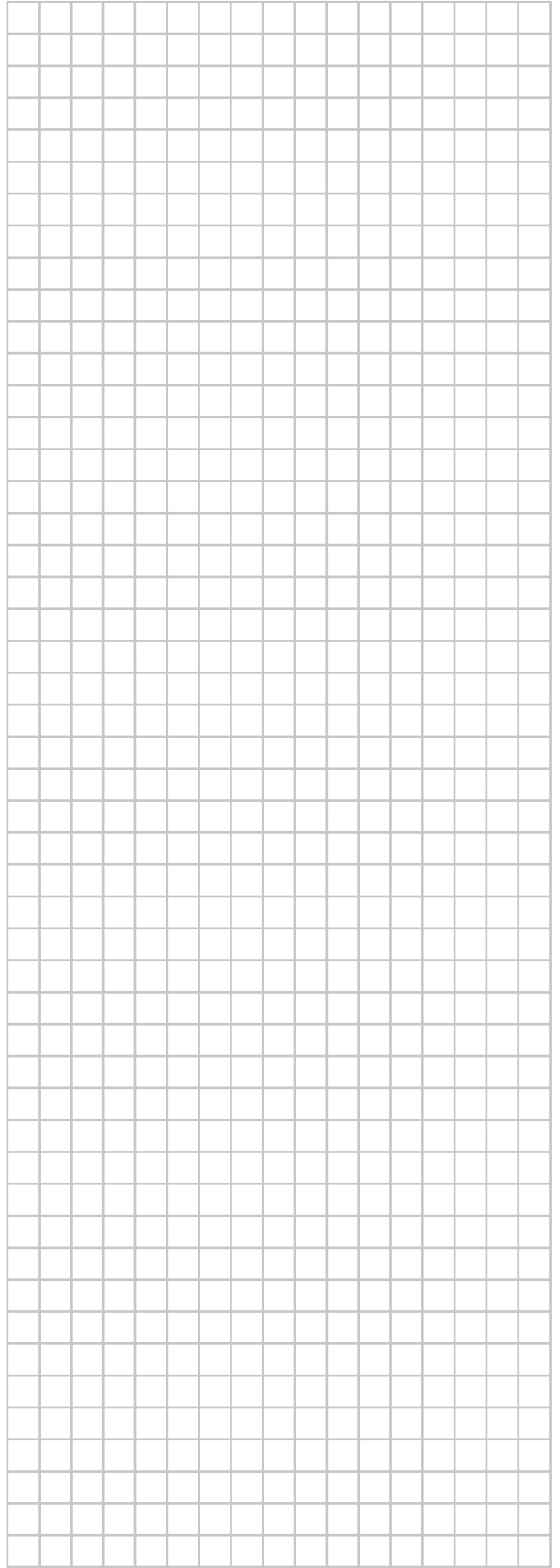
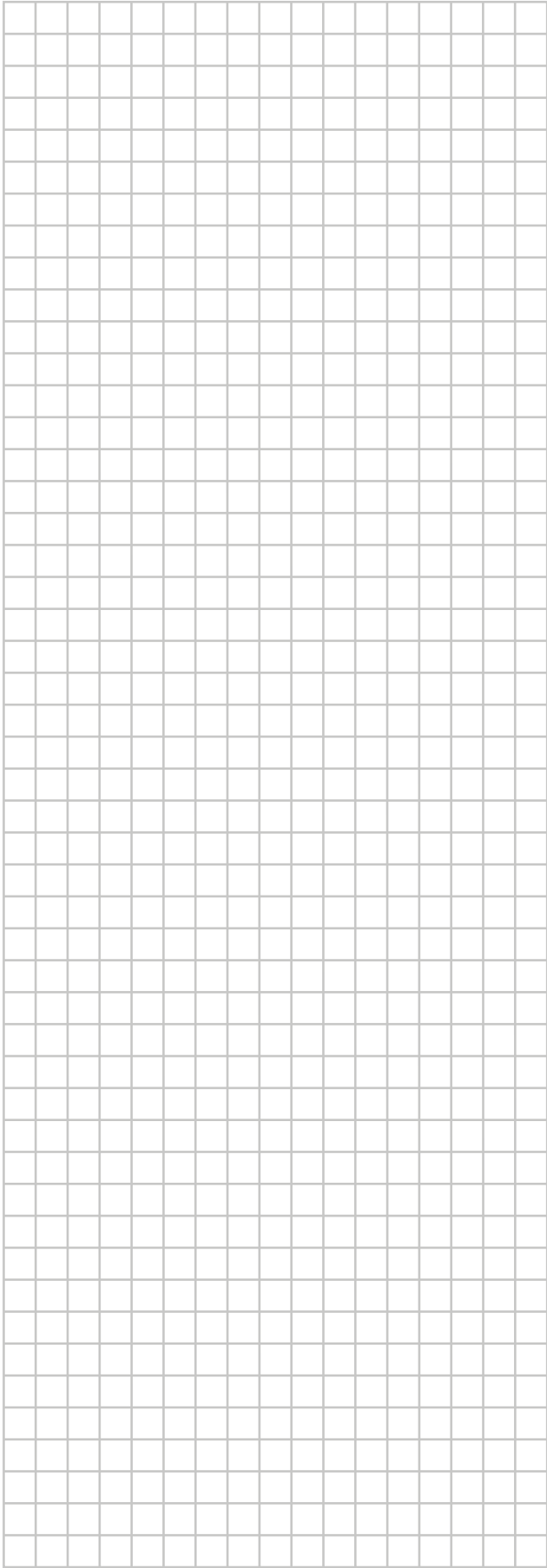

ERC

DAIKIN INDUSTRIES CZECH REPUBLIC s.r.o.
U Nové Hospody 1/1155, 301 00 Plzeň Skvrňany, Czech Republic

DAIKIN EUROPE N.V.
Zandvoordestraat 300, B-8400 Oostende, Belgium

Copyright 2018 Daikin

4P561448-1B 2021.07