

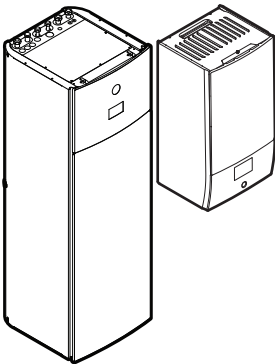

## Betriebsanleitung



## Daikin Altherma 4 H F+W



EPVX10S(U)18A▲4V▼  
EPVX10S(U)23A▲4V▼  
EPVX10S18A▲9W▼  
EPVX10S23A▲9W▼  
EPVX14S(U)18A▲4V▼  
EPVX14S(U)23A▲4V▼  
EPVX14S18A▲9W▼  
EPVX14S23A▲9W▼

EPBX10A▲4V▼  
EPBX10A▲9W▼  
EPBX14A▲4V▼  
EPBX14A▲9W▼

▲ = 1, 2, 3, ..., 9, A, B, C, ..., Z  
▼ = , , 1, 2, 3, ..., 9

## Inhaltsverzeichnis

|           |   |           |
|-----------|---|-----------|
| <b>1</b>  | <b>Informationen zu diesem Dokument</b>                                   | <b>2</b>  |
| <b>2</b>  | <b>Sicherheitshinweise für Benutzer</b>                                   | <b>3</b>  |
| 2.1       | Allgemein.....  | 3         |
| 2.2       | Instruktionen für sicheren Betrieb.....                                   | 4         |
| <b>3</b>  | <b>Über das System</b>  | <b>5</b>  |
| 3.1       | Komponenten in einem typischen Systemlayout.....                          | 5         |
| <b>4</b>  | <b>Kurzanleitung</b>  | <b>5</b>  |
| 4.1       | Erweiterte Benutzerrechte.....  | 5         |
| 4.2       | Raumheizung/-kühlung.....   | 5         |
| 4.3       | Brauchwasser.....   | 6         |
| <b>5</b>  | <b>Betrieb</b>  | <b>6</b>  |
| 5.1       | Bedieneinheit: Überblick.....   | 6         |
| 5.2       | Menüstruktur: Übersicht über die Benutzereinstellungen.....               | 7         |
| 5.3       | Mögliche Bildschirme: Überblick.....                                      | 8         |
| 5.3.1     | Startbildschirm.....  | 8         |
| 5.3.2     | Hauptmenübildschirm.....  | 9         |
| 5.3.3     | Sollwert-Bildschirm.....  | 10        |
| 5.4       | Ein-/Ausschalten des Betriebs.....  | 10        |
| 5.4.1     | So schalten Sie es EIN oder AUS.....                                      | 10        |
| 5.5       | Auslesen von Informationen.....   | 11        |
| 5.6       | Regelung der Raumheizung/-kühlung.....                                    | 11        |
| 5.6.1     | Einstellung des Betriebsmodus.....  | 11        |
| 5.6.2     | So ändern Sie die Soll-Raumtemperatur.....                                | 11        |
| 5.6.3     | So ändern Sie die Soll-Vorlauftemperatur.....                             | 11        |
| 5.7       | Brauchwasserregelung.....   | 12        |
| 5.7.1     | Warmhaltebetrieb.....   | 12        |
| 5.7.2     | Programmmodus.....  | 12        |
| 5.7.3     | Programmbetrieb+Warmhaltebetrieb.....                                     | 12        |
| 5.7.4     | Verwendung des Brauchwasser-Hochleistungsbetriebs.....                    | 13        |
| 5.7.5     | Manuelles Aufheizen des Brauchwasserspeichers.....                        | 13        |
| 5.8       | Programmbildschirm: Beispiel.....   | 13        |
| 5.9       | Witterungsgeführte Kurve.....   | 15        |
| 5.9.1     | Was ist eine witterungsgeführte Kurve?.....                               | 15        |
| 5.9.2     | Verwenden der witterungsgeführten Kurven.....                             | 15        |
| <b>6</b>  | <b>Tipps zum Energiesparen</b>  | <b>16</b> |
| <b>7</b>  | <b>Wartung und Service</b>  | <b>17</b> |
| 7.1       | Übersicht: Instandhaltung und Wartung.....                                | 17        |
| <b>8</b>  | <b>Fehlerdiagnose und -beseitigung</b>                                    | <b>17</b> |
| 8.1       | So zeigen Sie den Hilfetext im Fall eines Fehlers an.....                 | 17        |
| 8.2       | So prüfen Sie den Fehlfunktionsspeicher.....                              | 17        |
| 8.3       | Symptom: Ihnen ist in Ihrem Wohnzimmer zu kalt (warm).....                | 17        |
| 8.4       | Symptom: Das Wasser am Wasserhahn ist zu kalt.....                        | 18        |
| 8.5       | Symptom: Wärmepumpenausfall.....  | 18        |
| 8.6       | Symptom: Das Gerät macht nach der Inbetriebnahme gurgelnde Geräusche..... | 18        |
| <b>9</b>  | <b>Entsorgung</b>   | <b>18</b> |
| <b>10</b> | <b>Glossar</b>  | <b>19</b> |
| <b>11</b> | <b>Monteureinstellungen: Vom Monteur auszufüllende Tabellen</b>           | <b>19</b> |
| 11.1      | Konfigurationsassistent.....  | 19        |
| 11.2      | Menü "Einstellungen".....   | 19        |

## 1 Informationen zu diesem Dokument

Vielen Dank, dass Sie sich für den Kauf dieses Produkts entschieden haben. Zu beachten:

- Lesen Sie die Dokumentation aufmerksam durch, bevor Sie die Benutzerschnittstelle verwenden, um die bestmögliche Leistung zu gewährleisten.
- Bitten Sie den Monteur, Sie über die Einstellungen zu informieren, die er für die Konfiguration Ihres Systems verwendet hat. Überprüfen Sie, ob er die Tabellen mit den Monteurereinstellungen ausgefüllt hat. Falls NICHT, bitten Sie ihn, diese Tabellen auszufüllen.
- Bewahren Sie die Dokumentation zu Referenzzwecken sorgfältig auf.

### Zielgruppe

Endbenutzer

### Dokumentationssatz

Dieses Dokument ist Teil eines Dokumentationssatzes. Der vollständige Satz besteht aus:

- **Allgemeine Sicherheitsvorkehrungen:**
  - Sicherheitsanweisungen, die Sie vor der Installation lesen müssen
  - Format: Papier (im Lieferumfang des Innengeräts enthalten)
- **Betriebsanleitung:**
  - Kurzanleitung mit Hinweisen zur grundlegenden Nutzung
  - Format: Papier (im Lieferumfang des Innengeräts enthalten)
- **Referenzhandbuch für den Benutzer:**
  - Detaillierte schrittweise Anleitungen und Hintergrundinformationen für die grundlegende und erweiterte Nutzung
  - Format: Digitale Dateien unter <https://www.daikin.eu>. Verwenden Sie die Suchfunktion 🔍, um Ihr Modell zu finden.
- **Installationsanleitung – Außengerät:**
  - Installationsanleitung
  - Format: Papier (im Lieferumfang des Außengeräts enthalten)
- **Installationsanleitung – Innengerät:**
  - Installationsanleitung
  - Format: Papier (im Lieferumfang des Innengeräts enthalten)
- **Referenzhandbuch für den Monteur:**
  - Vorbereitung der Installation, bewährte Verfahren, Referenzdaten ...
  - Format: Digitale Dateien unter <https://www.daikin.eu>. Verwenden Sie die Suchfunktion 🔍, um Ihr Modell zu finden.
- **Referenzhandbuch für die Konfiguration:**
  - Konfiguration des Systems.
  - Format: Digitale Dateien unter <https://www.daikin.eu>. Verwenden Sie die Suchfunktion 🔍, um Ihr Modell zu finden.
- **Ergänzungshandbuch für optionale Ausstattung:**
  - Weitere Informationen bezüglich der Installation von optionalen Ausstattungen
  - Format: Papier (im Lieferumfang des Innengeräts enthalten) + digitale Dateien unter <https://www.daikin.eu>. Verwenden Sie die Suchfunktion 🔍, um Ihr Modell zu finden.

Neueste Ausgaben der mitgelieferten Dokumentation können auf der regionalen Daikin-Webseite oder auf Anfrage bei Ihrem Monteur verfügbar sein.

Das Original der Anleitung ist in Englisch geschrieben. Bei den Anleitungen in anderen Sprachen handelt es sich um Übersetzungen des Originals.

### ONECTA-App



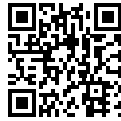

Wenn dies vom Monteur eingerichtet wurde, können Sie über die App ONECTA den Status Ihres Systems steuern und überwachen. Weitere Informationen finden Sie unter:

<http://www.onlinecontroller.daikineurope.com/>

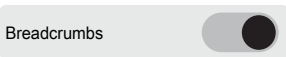

### Brotkrumen

Brotkrumen (Beispiel: [3.1]) helfen Ihnen dabei zu ermitteln, wo Sie sich gerade in der Menüstruktur des Raumbedienmoduls befinden.

|          |   |
|----------|---|
| <b>1</b> | <p>So <b>aktivieren</b> Sie die Brotkrumen: Streichen Sie auf dem Startbildschirm nach links und tippen Sie dann auf <b>Einstellungen</b>.</p> <p>Unter <b>Einstellungen &gt; Breadcrumbs</b> können Sie die Brotkrumen aktivieren:</p>  |
| <b>2</b> | <p>So <b>deaktivieren</b> Sie die Brotkrumen: Navigieren Sie wie oben beschrieben zu dem Element und deaktivieren Sie die Brotkrumen:</p>    |

In diesem Dokument sind diese Brotkrumen ebenfalls erwähnt.

#### Beispiel:

|          |  |
|----------|--|
| <b>1</b> | Gehen Sie zu [3.1]: Heizen/Kühlen > Betriebsbereich. |
|----------|--|

Das bedeutet:

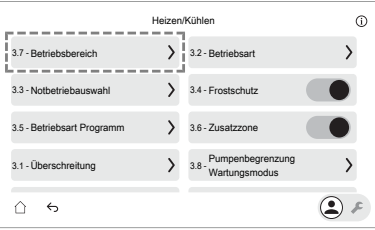
|          |   |
|----------|---|
| <b>1</b> | <p>Streichen Sie vom Startbildschirm aus nach links und tippen Sie auf <b>Heizen/Kühlen</b>.</p>   |
| <b>2</b> | <p>Tippen Sie auf <b>Betriebsbereich</b>. Der Brotkrumen (wenn die Brotkrumen-Einstellung aktiviert ist) ist auf der linken Seite der Beschriftung <b>Betriebsbereich</b> sichtbar.</p>  |

## 2 Sicherheitshinweise für Benutzer

Beachten Sie stets die folgenden Sicherheitshinweise und Vorschriften.

### 2.1 Allgemein



#### WARNUNG

Wenn Sie **NICHT** sicher sind, wie die Einheit zu betreiben ist, wenden Sie sich an Ihren Installateur.



#### WARNUNG

Dieses Gerät kann von folgenden Personengruppen benutzt werden: Kinder ab einem Alter von 8 Jahren, Personen mit eingeschränkten körperlichen, sensorischen oder geistigen Fähigkeiten oder Personen mit mangelhafter Erfahrung oder Wissen, wenn sie darin unterwiesen worden sind, wie das Gerät ordnungsgemäß zu verwenden und zu bedienen ist und welche Gefahren es gibt.

Kinder dürfen das Gerät **NICHT** als Spielzeug benutzen.

Kinder dürfen **NICHT** Reinigungs- oder Wartungsarbeiten durchführen, es sei denn, sie werden beaufsichtigt.



#### WARNUNG

Um Stromschlag und Feuer zu verhindern, halten Sie sich an folgende Regeln:

- Die Einheit **NICHT** abspülen.
- Die Einheit **NICHT** mit nassen Händen bedienen.
- **KEINE** Wasser enthaltenden Gegenstände oben auf der Einheit ablegen.



#### VORSICHT

- **KEINE** Gegenstände oder Ausrüstungen auf das Gerät legen.
- **NICHT** auf das Gerät klettern und nicht darauf sitzen oder stehen.

Einheiten sind mit folgendem Symbol gekennzeichnet:



Das bedeutet, dass elektrische und elektronische Produkte **NICHT** zusammen mit unsortiertem Hausmüll entsorgt werden dürfen. Versuchen Sie auf **KEINEN** Fall, das System selber auseinander zu nehmen. Die Demontage des Systems sowie die Handhabung

## 2 Sicherheitshinweise für Benutzer

von Kältemittel, Öl und weiteren Teilen MUSS von einem autorisierten Monteur in Übereinstimmung mit den entsprechenden Vorschriften erfolgen.

Einheiten MÜSSEN bei einer Einrichtung aufbereitet werden, die auf Wiederverwendung, Recycling und Wiederverwertung spezialisiert ist. Indem Sie dieses Produkt einer korrekten Entsorgung zuführen, tragen Sie dazu bei, dass für die Umwelt und für die Gesundheit von Menschen keine negativen Auswirkungen entstehen. Für weitere Informationen wenden Sie sich bitte an Ihren Installateur oder an die zuständige Behörde vor Ort.

- Batterien sind mit folgendem Symbol gekennzeichnet:



Das bedeutet, dass Batterien NICHT zusammen mit unsortiertem Hausmüll entsorgt werden dürfen. Wenn unter dem Symbol ein chemisches Symbol abgedruckt ist, weist dieses darauf hin, dass die Batterie ein Schwermetall enthält, dessen Konzentration einen bestimmten Wert übersteigt.

Mögliche Symbole für Chemikalien: Pb: Blei (>0,004%).

Verbrauchte Batterien MÜSSEN bei einer Einrichtung entsorgt werden, die auf Wiederverwendung, Recycling und Wiederverwertung spezialisiert ist. Indem Sie verbrauchte Batterien einer korrekten Entsorgung zuführen, tragen Sie dazu bei, dass für die Umwelt und für die Gesundheit von Menschen keine negativen Auswirkungen entstehen.

### 2.2 Instruktionen für sicheren Betrieb

#### **WARNUNG**

Bei Beschädigungen des Stromversorgungskabels MUSS dieses vom Hersteller, dessen Vertreter oder einer entsprechend qualifizierten Fachkraft ausgewechselt werden, um Gefährdungsrisiken auszuschließen.

#### **WARNUNG**

Das Gerät muss in einem Raum ohne Zündquellen (weder dauerhaft noch kurzfristig vorhandene Zündquellen) (Beispiel: offene Flammen, ein in Betrieb befindliches gasbetriebenes Gerät oder eine in Betrieb befindliche elektrische Heizung) gelagert werden.

#### **WARNUNG**

- Teile des Kältemittelkreislaufs auf KEINEN FALL durchbohren oder zum Glühen bringen.
- NUR solche Reinigungsmaterialien oder Hilfsmittel zur Beschleunigung des Enteisungsvorgangs benutzen, die vom Hersteller empfohlen werden.
- Beachten Sie, dass das Kältemittel innerhalb des Systems geruchlos ist.

#### **WARNUNG**

Schalten Sie nach der Inbetriebnahme die Schutzschalter (c) an den Geräten NICHT aus, damit der Schutz aktiviert bleibt. Bei Normaltarif-Netzanschluss (a) gibt es einen Schutzschalter. Bei einem Wärmepumpentarif-Netzanschluss (b) gibt es zwei.

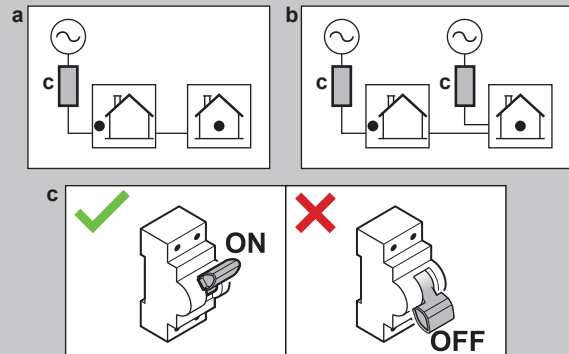

#### **WARNUNG**

Zur Gewährleistung der Sicherheit im unwahrscheinlichen Fall eines Kältemittellecks:

- Bringen Sie KEINE Zündquellen in den Schutzbereich um das Außengerät. Sie gilt sowohl für permanente Zündquellen als auch für kurzzeitige Zündquellen (Beispiel: offene Flammen ...).
- Schließen Sie den Bereich um das Außengerät nicht ein, um eine Ansammlung von Kältemitteln zu vermeiden.

#### **WARNUNG**

Öffnen Sie das Gerät (insbesondere das Außengerät) NICHT. Sowohl das Innengerät als auch das Außengerät sind mit einem Fühler zur Erkennung von Gaslecks ausgestattet. Wenn ein brennbares Gas erkannt wird, beginnt der Lüfter des Außengeräts zu rotieren, um das Gas mit der Umgebungsluft zu verdünnen.



#### **WARNUNG**

Verwenden Sie KEINE Sprays, die entflammbare Gase enthalten, innerhalb oder in der Nähe des Geräts. Dies könnte die Gasleckerkennung

auslösen und dazu führen, dass der Lüfter des Außengeräts zu drehen beginnt.



## WARNUNG

**Entlüftung der Heizverteilsysteme oder Kollektoren.** Bevor Sie die Heizverteilsysteme oder Kollektoren entlüften, überprüfen Sie, ob  oder  auf der Startseite der Bedieneinheit angezeigt wird.

- Ist dies nicht der Fall, können Sie sie sofort entlüften.
- Ist dies der Fall, stellen Sie sicher, dass der Raum, in dem Sie die Entlüftung durchführen möchten, ausreichend belüftet ist. **Grund:** Kältemittel kann durch eine Undichtigkeit in den Wasserkreislauf und nachfolgend in den Raum gelangen, wenn Sie die Heizverteilsysteme oder Kollektoren entlüften.

## 3 Über das System

Abhängig vom Systemlayout kann das System:

- einen Raum erwärmen
- Einen Raum kühlen
- Brauchwasser erzeugen (wenn ein Brauchwasserspeicher installiert ist)



### INFORMATION

Wenn in der Hauptzone eine Fußbodenheizung installiert ist, kann die Hauptzone im Kühlmodus nur eine Erfrischung liefern. Ein echtes Kühlen ist dann NICHT zulässig.

### 3.1 Komponenten in einem typischen Systemlayout

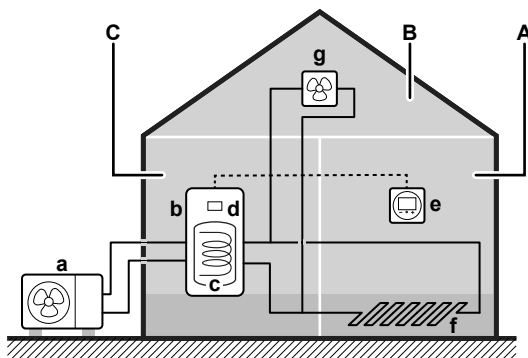

- A Hauptzone. **Beispiel:** Wohnzimmer.
- B Zusätzliche Zone. **Beispiel:** Schlafzimmer.
- C Nutzfläche. **Beispiel:** Garage.
- a Wärmepumpe des Außengeräts
- b Wärmepumpe des Innengeräts
- c Brauchwasserspeicher (BW-Speicher)

- d Bedieneinheit am Innengerät
- e Spezielle Komfort-Benutzerschnittstelle (BRC1HH wird als Raumthermostat verwendet)
- f Fußbodenheizung
- g Radiatoren, Wärmepumpen-Konvektoren oder Ventilator-Konvektoren



### INFORMATION

Innengerät und Brauchwasserspeicher (falls installiert) können abhängig vom Innengerätetyp getrennt oder integriert werden.

## 4 Kurzanleitung

### 4.1 Erweiterte Benutzerrechte

Die Menge der Informationen, die Sie in der Menüstruktur auslesen und bearbeiten können, variiert abhängig von Ihrer Zugriffserlaubnisstufe:

- Benutzer: Standardmodus
- Erweiterter Benutzer: Sie können mehr Informationen auslesen und bearbeiten.

### 4.2 Raumheizung/-kühlung

#### Raumheizungs/-kühlungsbetrieb



#### HINWEIS

**Frostschutz Raum.** Auch wenn Sie den Raumheiz/-kühlbetrieb ausschalten, kann der Frostschutzbetrieb Raum aktiv werden (wenn er aktiviert wurde). Bei der Steuerung eines externen Raumthermostats ist der Schutz jedoch nur bei einer Thermostat-Anforderung aktiv.



#### HINWEIS

**Wasserrohr-Frostschutz.** Auch wenn Sie den Raumheiz/-kühlbetrieb ausschalten, bleibt der Wasserrohr-Frostschutz aktiv, wenn er aktiviert wurde.

Für den Fall, dass Sie das GESAMTE Raumheizen/-kühlen ausschalten möchten:

- 1 Tippen Sie auf dem Startbildschirm in der Leiste Heizen/Kühlen auf das Symbol .
- Ergebnis:** Bei AUS ist der Bildschirmbereich Heizen/Kühlen ausgegraut.

Falls Sie nur eine einzelne Zone ausschalten möchten:

- 1 Gehen Sie zu:
  - [1.17] Hauptzone > Zone aktivieren.
  - [2.15] Zusatzzone > Zone aktivieren.
- 2 Schalten Sie die Zone AUS:
 

Zone aktivieren

**Ergebnis:** Bei AUS ist der Zonenbildschirmbereich ausgegraut.

#### So ändern Sie die Soll-Raumtemperatur

Während der Raumtemperatursteuerung können Sie den Raumtemperatur-Sollwert-Bildschirm verwenden, um die Soll-Raumtemperatur abzulesen und anzupassen.

- 1 Gehen Sie zu [1.1]: Hauptzone > Raumtemperatur-Sollwert. ODER über den Startbildschirm: Tippen Sie auf das Symbol des Heizverteilsystems der Zone, die Sie ändern möchten.

## 5 Betrieb

**2** Ändern Sie die Soll-Raumtemperatur:



### So ändern Sie die Soll-Vorlauftemperatur

Falls keine witterungsgeführte Kurve verwendet wird, können Sie die gewünschte Vorlauftemperatur wie folgt einstellen:

Für die Hauptzone ohne Raumthermostat / Für die Zusatzzone

**1** Gehen Sie zu:

- [1.1]: Hauptzone > Vorlauftemperatur.
- [2.1] (oder [2.30]): Zusatzzone > Vorlauftemperatur.

ODER über den Startbildschirm: Tippen Sie auf das Symbol des Heizverteilsystems der Zone, die Sie ändern möchten.

**2** Passen Sie die Soll-Vorlauftemperatur an:



Für die Hauptzone mit Raumthermostat (d. h. [1.12]=Raumthermostat):

**1** Gehen Sie zu [1.39] Vorlauftemperatur.

**2** Passen Sie die Soll-Vorlauftemperatur an:



### So ändern Sie die witterungsgeführte Kurve für die Raumheizungs-/Kühlzonen

**1** Gehen Sie zur betreffenden Zone:

| Zone                 | Gehen Sie zu ...                                |
|----------------------|---|
| Hauptzone – Heizung  | [1.8] Hauptzone > Witterungsgeführte Heizkurve  |
| Hauptzone – Kühlen   | [1.9] Hauptzone > Witterungsgeführte Kühlkurve  |
| Zusatzzone – Heizung | [2.8] Zusatzzone > Witterungsgeführte Heizkurve |
| Zusatzzone – Kühlen  | [2.9] Zusatzzone > Witterungsgeführte Kühlkurve |

**2** Ändern Sie die witterungsgeführte Kurve.

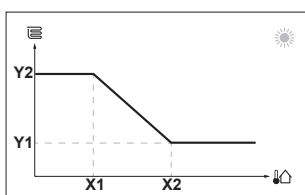

X1, X2 Umgebungstemperatur außen  
Y1, Y2 Soll-Vorlauftemperatur

### Weitere Informationen

Nähere Informationen finden Sie auch unter:

- "5.4 Ein-/Ausschalten des Betriebs" ▶ 10]
- "5.6 Regelung der Raumheizung/-kühlung" ▶ 11]
- "5.8 Programmbildschirm: Beispiel" ▶ 13]
- "5.9 Witterungsgeführte Kurve" ▶ 15]
- Referenzhandbuch für den Benutzer

## 4.3 Brauchwasser

### Speicherheizbetrieb



#### HINWEIS

**Desinfektionsmodus.** Auch wenn Sie den Speicherheizbetrieb ausschalten, bleibt der Desinfektionsmodus aktiv.



#### HINWEIS

Es wird empfohlen, den Desinfektionsmodus auf einmal pro Tag einzustellen (Einstellung [4.10] Desinfektion > täglich).

**1** Tippen Sie auf dem Startbildschirm in der Leiste Brauchwasser auf das Symbol .

**Ergebnis:** Bei AUS ist der Bildschirmbereich Brauchwasser ausgegraut.

### So ändern Sie den Speichertemperatur-Sollwert

Im Modus Nur Warmhalten und Programm + Warmhalten können Sie den Speichertemperatur-Sollwert-Bildschirm verwenden, um die Brauchwassertemperatur anzupassen.

**1** Gehen Sie zu [4.5]: Speicher > Warmhalte-Sollwert.

**2** Passen Sie die Brauchwassertemperatur an:

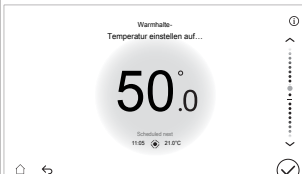

**Hinweis:** Im Modus Nur Programm können Sie folgende Einstellungen ändern: [4.3] Sollwert Manuell und [4.4] Hochleistungsbetrieb-Sollwert.

### Weitere Informationen

Nähere Informationen finden Sie auch unter:

- "5.4 Ein-/Ausschalten des Betriebs" ▶ 10]
- "5.7 Brauchwasserregelung" ▶ 12]
- "5.8 Programmbildschirm: Beispiel" ▶ 13]
- Referenzhandbuch für den Benutzer

## 5 Betrieb

### 5.1 Bedieneinheit: Überblick

Die Bedieneinheit hat die folgenden Komponenten:

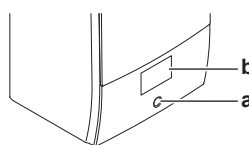

- a Statusanzeige
- b Touchscreen-Display

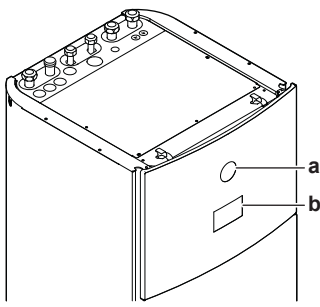

a Statusanzeige  
b Touchscreen-Display

**Statusanzeige**

Die LEDs der Statusanzeige leuchten oder blinken und zeigen so den Betriebsmodus des Geräts.

| LED           | Modus   | Beschreibung   |
|---------------|---------|--|
| Blinkt blau   | Standby | Das Gerät ist nicht in Betrieb.  |
| Leuchtet blau | Betrieb | Das Gerät ist in Betrieb.  |
| Blinkt rot    | Fehler  | Es ist ein Fehler aufgetreten.<br>Weitere Informationen dazu finden Sie unter "8.1 So zeigen Sie den Hilfetext im Fall eines Fehlers an" [▶ 17]. |

**Touchscreen-Display**

Die Hintergrundbeleuchtung des Touchscreens dimmt sich nach zwei Minuten ohne Interaktion mit dem Raumbedienmodul und schaltet sich nach drei Minuten aus. Durch Antippen des Touchscreens wird die Hintergrundbeleuchtung wieder eingeschaltet.

**Berührungsgesten**

Die Interaktion mit dem Touchscreen-Display kann mit den folgenden Gesten erfolgen:

| Geste | Beschreibung  |
|-------|---|
|       | Tippen<br>Schnelles Tippen auf dem Touchscreen auf ein bestimmtes Element oder einen Bereich.   |
|       | Doppeltes Tippen<br>Schnelles zweimaliges Antippen des Touchscreens auf ein bestimmtes Element oder einen Bereich.                        |
|       | Drücken und halten<br>Berühren des Bildschirms auf einem bestimmten Element oder Bereich und kurzes Verharren an dieser Stelle.           |
|       | Nach links/rechts streichen<br>Ein oder mehrere Finger berühren den Bildschirm und bewegen sich ein kleines Stück nach links oder rechts. |
|       | Nach oben/unten streichen<br>Ein oder mehrere Finger berühren den Bildschirm und bewegen sich ein kleines Stück nach oben oder unten.     |
|       | Horizontal ziehen<br>Drücken und Halten, während Sie den Finger in horizontaler Richtung bewegen.   |

**5.2 Menüstruktur: Übersicht über die Benutzereinstellungen**



**INFORMATION**

Abhängig von den gewählten Monteurereinstellungen und dem Gerätetyp sind die Einstellungen sichtbar/ ausgeblendet.



**HINWEIS**

Wenn Sie eine Einstellung ändern, wird der Betrieb vorübergehend angehalten. Der Betrieb wird wieder aufgenommen, wenn Sie zum Startbildschirm zurückkehren.

**[1] Hauptzone**

- [1.1] Raumtemperatur-Sollwert / Vorlauftemperatur
- [1.2] Heizprogramm
- [1.3] Heizprogramm (aktivieren/deaktivieren)
- [1.4] Kühlprogramm
- [1.5] Heizen-Sollwertmodus
- [1.6] Setpoint range
- [1.7] Kühlen-Sollwertmodus
- [1.8] Witterungsgeführte Heizkurve
- [1.9] Witterungsgeführte Kühlkurve
- [1.12] Steuerung
- [1.17] Zone aktivieren
- [1.21] Zonenname
- [1.23] Kühlprogramm (aktivieren/deaktivieren)
- [1.24] Vorlaufversatz Heizprogramm
- [1.25] Vorlaufversatz Kühlprogramm
- [1.27] Vorlaufversatz Heizen
- [1.28] Vorlaufversatz Kühlen
- [1.29] Komfort-Sollwert Heizen
- [1.30] Komfort-Sollwert Kühlen
- [1.31] Daikin-Raumthermostat
- [1.32] Raumheizung aktivieren
- [1.33] Versatz externer Thermostat
- [1.34] Heizen-Zielbasislinie
- [1.35] Kühlen-Zielbasislinie
- [1.36] Vorlaufversatz Heizmodus
- [1.37] Vorlaufversatz Kühlmodus
- [1.38] Abweichung Raumfühler

**[2] Zusatzzone**

- [2.1] Vorlauftemperatur
- [2.2] Heizprogramm
- [2.3] Heizprogramm (aktivieren/deaktivieren)
- [2.4] Kühlprogramm
- [2.5] Heizen-Sollwertmodus
- [2.6] Setpoint range
- [2.7] Kühlen-Sollwertmodus
- [2.8] Witterungsgeführte Heizkurve
- [2.9] Witterungsgeführte Kühlkurve
- [2.12] Steuerung
- [2.15] Zone aktivieren
- [2.18] Heizprogramm einstellen
- [2.19] Vorlaufversatz Kühlprogramm
- [2.21] Zonenname
- [2.22] Vorlaufversatz Heizen
- [2.23] Vorlaufversatz Kühlen
- [2.24] Komfort-Sollwert Heizen

## 5 Betrieb

- [2.25] Komfort-Sollwert Kühlen
- [2.26] Raumheizung aktivieren
- [2.27] Kühlprogramm (aktivieren/deaktivieren)
- [2.28] Heizen-Zielbasislinie
- [2.29] Kühlen-Zielbasislinie
- [2.31] Vorlaufversatz Heizmodus
- [2.32] Vorlaufversatz Kühlmodus

### [3] Heizen/Kühlen

- [3.1] Betriebsbereich
- [3.2] Betriebsart
- [3.6] Zusatzzone (vorhanden/nicht vorhanden)

### [4] Brauchwasser

- [4.1] Hochleistungsbetrieb
- [4.2] Manuelles Speicheraufheizen
- [4.3] Sollwert Manuell
- [4.4] Hochleistungsbetrieb-Sollwert
- [4.5] Warmhalte-Sollwert
- [4.6] Zeitprogramm
- [4.7] Betriebsart Heizen
- [4.8] Aufheizeffizienz
- [4.10] Desinfektion
- [4.11] Betriebsbereich
- [4.16] Zusatzquelle BW immer bei Anforderung
- [4.17] Zusatzquelle während SH/C übernehmen
- [4.21] Komfort-Sollwert
- [4.22] Eco-Sollwert
- [4.24] Warmhalten-Zeitprogramm aktivieren
- [4.25] Warmhalten-Zeitprogramm

### [5] Einstellungen

- [5.3] Zeit/Datum
- [5.4] Breadcrumbs (ein/aus)
- [5.12] Tastaturlayout
- [5.13] Erweiterte Einstellungen
- [5.14] Bivalent
- [5.15] Auf werkseitige Standardeinstellung zurücksetzen
- [5.17] Displayhelligkeit
- [5.26] Inaktivitätstimer anzeigen
- [5.27] Ferien
- [5.28] Ausgleichen
- [5.30] Smart-Meter-Beschränkung
- [5.31] Raumthermostat vorhanden
- [5.32] Speicherkessel

### [6] Information

- [6.1] Energiedaten
- [6.2] Händlerinformation
- [6.3] Sensoren
- [6.4] Aktoren
- [6.5] Betriebsarten
- [6.6] Info

### [8] Konnektivität

- [8.1] TCP/IP-Konfiguration
- [8.2] Verbindungsstatus
- [8.3] Drahtlos-Gateway
- [8.4] Anschlussdetails

### [9] Energie

- [9.1] Strompreis
- [9.2] Strompreis (Ausgangslage)
- [9.3] Strompreis-Plan (aktivieren/deaktivieren)
- [9.4] Strompreis-Plan (Übersicht)
- [9.5] Gaspreis
- [9.6] Stromzufuhr
- [9.7] Erzeugte Wärme
- [9.8] Energiedaten zurücksetzen
- [9.9] Rechtlicher Haftungsausschluss

### [11] Fehler

### [12] Berühren

- [12.1] Berührungszeiger
- [12.4] Clean the screen

## 5.3 Mögliche Bildschirme: Überblick



### INFORMATION

Einige Funktionen werden auf dem Raumbedienmodul visualisiert, sind aber für Ihr System nicht verfügbar.

Dies sind die gängigsten Bildschirme:

- Startbildschirm
- Hauptbildschirm (zwei Bildschirme)
- Sollwert-Bildschirm





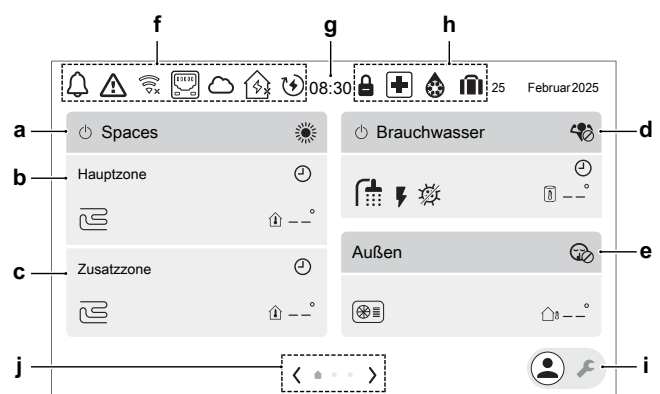





















### 5.3.1 Startbildschirm



















Der Startbildschirm gibt einen Überblick über die Konfiguration des Geräts und die Raum- und Sollwerttemperaturen. Nur Symbole, die für Ihre Konfiguration gelten, sind auf dem Startbildschirm sichtbar.



| Posten    | Beschreibung |                        |
|-----------|--------------|------------------------|
| <b>a</b>  | Spaces       |                        |
| <b>a1</b> |              | Klimasteuerung EIN/AUS |
| <b>a2</b> | Betriebsart: |                        |
|           |              | Heizen                 |
|           |              | Kühlen                 |
|           |              | Automatisch            |



| Posten  | Beschreibung  |
|---|---|
| <b>b</b>  | Hauptzone<br>Diese Zone kann unter Zonennamen [1.21] umbenannt werden.  |
| <b>b1</b>   | Heizverteilsystem-Typ:  |
|    | Fußbodenheizung   |
|    | Ventilator-Konvektor  |
|    | Heizkörper  |
| <b>b2</b>   |  Gemessene Temperatur (Hauptzone)  |
| <b>c</b>  | Zusatzzone<br>Diese Zone kann unter Zonennamen [2.21] umbenannt werden.   |
| <b>c1</b>   | Heizverteilsystem-Typ:  |
|    | Fußbodenheizung   |
|    | Ventilator-Konvektor  |
|    | Heizkörper  |
| <b>c2</b>   |  Gemessene Temperatur (Zusatzzone) |
| <b>d</b>  | Brauchwasser  |
| <b>d1</b>   |  Klimasteuerung EIN/AUS            |
| <b>d2</b>   | Hochleistungs-Betriebsart. Abkürzung zur Einstellung [2.4].   |
|    | Hochleistungsbetrieb-Modus EIN  |
|   | Hochleistungsbetrieb-Modus AUS  |
| <b>d3</b>   |  Symbol für Brauchwasser         |
| <b>d4</b>   |  Zusatzheizung EIN               |
| <b>d5</b>   | Warmwasser-Betriebsart:   |
|  | Desinfektion-Modus aktiv  |
|  | Hochleistungsbetrieb-Modus EIN  |
|  | Warmhalten-Modus aktiv  |
|  | Programm und Warmhalten-Modus aktiv   |
|  | Warmhalte-Programm-Modus aktiv  |
| <b>d6</b>   |  Gemessene Speichertemperatur    |
| <b>e</b>  | Außen   |
| <b>e1</b>   |  Außengerät                      |
| <b>e2</b>   | Geräuscharmer Betrieb:  |
|  | Aus   |
|  | Manuell   |
|  | Geplant   |
| <b>e3</b>   | Geräuscharmer Betrieb-Stufe:  |
|  | Geräuscharm   |
|  | Leiser  |
|  | Am leisesten  |
| <b>e4</b>   |  Gemessene Außentemperatur       |

| Posten  | Beschreibung  |
|---|---|
| <b>f</b>  | Statussymbole   |
| <b>f1</b>   |  Es ist ein Fehler aufgetreten.  |
| <b>f2</b>   |  Es ist ein Fehler aufgetreten.  |
| <b>f3</b>   | WiFi  |
|    | WiFi verbunden  |
|    | WiFi getrennt   |
| <b>f4</b>   |  LAN-Verbindung  |
| <b>f5</b>   | Daikin ONECTA   |
|    | Angeschlossen   |
|    | Nicht angeschlossen   |
| <b>f6</b>   | Daikin HomeHub  |
|    | Angeschlossen   |
|    | Nicht angeschlossen   |
|    | Warnung   |
| <b>f7</b>   |  Smart Energy aktiviert  |
| <b>f8</b>   |  DEMO Demo-Modus ist aktiv.  |
| <b>g</b>  | Uhr   |
| <b>h</b>  | Spezialfunktionen   |
| <b>h1</b>   |  Ferien  |
| <b>h2</b>   |  Frostschutz   |
| <b>h3</b>   |  Notbetrieb  |
| <b>h4</b>   |  Das Außengerät ist gesperrt. <b>Hinweis:</b> Die Entsperrung kann nur von einem geschulten Monteur durchgeführt werden. |
| <b>i</b>  | Monteur-Schalter. Zum Wechsel zwischen Benutzer- und Monteurmodus.  |
|  | Benutzermodus   |
|  | Monteurmodus  |
| <b>j</b>  | Navigation / Paginierung  |

### 5.3.2 Hauptmenübildschirm

Streichen Sie vom Startbildschirm aus nach links, um den ersten Hauptmenü-Bildschirm aufzurufen. Streichen Sie ein zweites Mal nach links, um den zweiten Hauptmenü-Bildschirm anzuzeigen. Über die Hauptmenü-Bildschirme können Sie auf die verschiedenen Sollwert-Bildschirme und Untermenüs zugreifen.

Hauptmenü-Bildschirm 1:



Hauptmenü-Bildschirm 2:

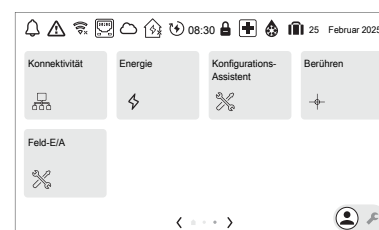

## 5 Betrieb

| Untermenü                      | Beschreibung   |
|--------------------------------|--|
| [11]  Fehler                   | <b>Beschränkung:</b> Wird nur angezeigt, wenn es zu einem Fehler kommt.<br>Weitere Informationen dazu finden Sie unter "8.1 So zeigen Sie den Hilfetext im Fall eines Fehlers an" [ 17]. |
| [1]  Hauptzone                 | Zeigt das zutreffende Symbol für Ihren Hauptzonen-Emittertyp an.<br>Legen Sie die Vorlauftemperatur für die Hauptzone fest.  |
| [2]  Zusatzzone                | Zeigt das zutreffende Symbol für Ihren Zusatzzonen-Emittertyp an.<br>Legen Sie die Vorlauftemperatur für die Hauptzone fest.   |
| [3]  Heizen/Kühlen             | Zeigt das zutreffende Symbol für Ihr Gerät an.<br>Versetzen Sie das Gerät in den Heizen-Modus oder den Kühlen-Modus. Sie können den Modus bei Nur-Heizen-Modellen nicht ändern.          |
| [4]  Brauchwasser              | <b>Beschränkung:</b> Wird nur angezeigt, wenn ein Brauchwasser-Speicher vorhanden ist.<br>Legen Sie die Brauchwasserspeicher-Temperatur fest.  |
| [5]  Einstellungen             | Einstellungen für Benutzer und Monteur. Die Monteur-Einstellungen werden nur im Monteur-Modus angezeigt (der Monteur-Schalter befindet sich in der Position ).                           |
| [6]  Information               | Zeigt Daten und Informationen zum Innengerät an.   |
| [7]  Inbetriebnahme            | <b>Beschränkung:</b> Nur für den Monteur.<br>Führt Tests und die Wartung durch.  |
| [8]  Konnektivität             | <b>Beschränkung:</b> Nur für den Monteur.<br>Bietet Zugriff auf die erweiterten Einstellungen.   |
| [9]  Energie                   | Zeigt den Stromverbrauch an.   |
| [10]  Konfigurations-Assistent | <b>Beschränkung:</b> Nur für den Monteur.<br>Zur Einstellung der wichtigsten Grundeinstellungen.   |
| [12]  Berühren                 | Touchscreen-Optionen und Tests.  |
| [13]  Feld-E/A                 | <b>Beschränkung:</b> Nur für den Monteur.<br>Pinbelegung der Klemmen für bestimmte Funktionen.   |

### 5.3.3 Sollwert-Bildschirm

Der Sollwert-Bildschirm wird für Bildschirme angezeigt, die Systemkomponenten beschreiben, die einen Sollwert benötigen.

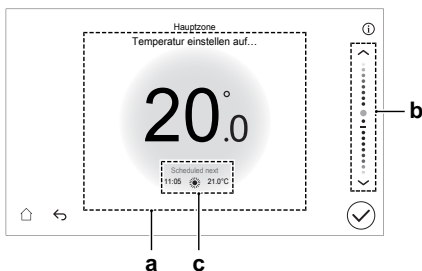

| Poste n | Beschreibung   |
|---------|--|
| a       | Soll-Temperatur. Tippen Sie in den oberen oder unteren Bereich, um die Temperatur zu erhöhen/verringern.<br><b>Hinweis:</b> Alternativ können Sie auch den Schiebereglerbereich (b) verwenden. |
| b       | Schieberegler. Streichen Sie in diesem Bereich nach oben/unten oder tippen Sie auf die Pfeile nach oben/unten, um die Temperatur zu erhöhen/verringern.  |
| c       | Nächster Programmschritt (wenn die Zeitplanung aktiviert ist).   |

## 5.4 Ein-/Ausschalten des Betriebs

### 5.4.1 So schalten Sie es EIN oder AUS

#### Raumheizungs-/kühlungsbetrieb



#### HINWEIS

**Frostschutz Raum.** Auch wenn Sie den Raumheiz-/kühlbetrieb ausschalten, kann der Frostschutzbetrieb Raum aktiv werden (wenn er aktiviert wurde). Bei der Steuerung eines externen Raumthermostats ist der Schutz jedoch nur bei einer Thermostat-Anforderung aktiv.



#### HINWEIS

**Wasserrohr-Frostschutz.** Auch wenn Sie den Raumheiz-/kühlbetrieb ausschalten, bleibt der Wasserrohr-Frostschutz aktiv, wenn er aktiviert wurde.

Für den Fall, dass Sie das GESAMTE Raumheizen/-kühlen ausschalten möchten:

|   |   |
|---|---|
| 1 | Tippen Sie auf dem Startbildschirm in der Leiste Heizen/Kühlen auf das Symbol .<br><b>Ergebnis:</b> Bei AUS ist der Bildschirmbereich Heizen/Kühlen ausgegraut. |
|---|---|

Falls Sie nur eine einzelne Zone ausschalten möchten:

|   |  |
|---|--|
| 1 | Gehen Sie zu: <ul style="list-style-type: none"> <li>[1.17] Hauptzone &gt; Zone aktivieren.</li> <li>[2.15] Zusatzzone &gt; Zone aktivieren.</li> </ul>                  |
| 2 | Schalten Sie die Zone AUS: <div style="border: 1px solid gray; padding: 5px; margin: 5px 0;"> </div> <b>Ergebnis:</b> Bei AUS ist der Zonenbildschirmbereich ausgegraut. |

#### Speicherheizbetrieb



#### HINWEIS

**Desinfektionsmodus.** Auch wenn Sie den Speicher-Heizbetrieb ausschalten, bleibt der Desinfektionsmodus aktiv.



#### HINWEIS

Es wird empfohlen, den Desinfektionsmodus auf einmal pro Tag einzustellen (Einstellung [4.10] Desinfektion > täglich).

|   |   |
|---|---|
| 1 | Tippen Sie auf dem Startbildschirm in der Leiste Brauchwasser auf das Symbol .<br><b>Ergebnis:</b> Bei AUS ist der Bildschirmbereich Brauchwasser ausgegraut. |
|---|---|

## 5.5 Auslesen von Informationen

So lesen Sie Informationen aus

|   |                                |
|---|--------------------------------|
| 1 | Gehen Sie zu [6]: Information. |
|---|--------------------------------|

Mögliche auslesbare Informationen

| Im Menü...               | können Sie Folgendes auslesen...   |
|--------------------------|--|
| [6.1] Energiedaten       | Erzeugte Energie und Stromverbrauch.   |
| [6.2] Händlerinformation | Kontakt/Helpdesk-Nr.   |
| [6.3] Sensoren           | Raum-, Speicher- oder Brauchwasser-, Außen- und Vorlauftemperatur (wenn zutreffend)  |
| [6.4] Aktoren            | Status/Modus jedes Aktors<br><b>Beispiel:</b> Brauchwasserpumpe EIN/AUS  |
| [6.5] Betriebsarten      | Aktuelle Betriebsart<br><b>Beispiel:</b> Abtau-/Ölrückführungsmodus  |
| [6.6] Info               | Enthält:<br><ul style="list-style-type: none"> <li>▪ Versionsinformationen über das System</li> <li>▪ Seriennummern</li> <li>▪ Modellbezeichnung</li> <li>▪ Versionsinformationen</li> </ul> |

## 5.6 Regelung der Raumheizung/-kühlung

### 5.6.1 Einstellung des Betriebsmodus

Über die Betriebsmodi

Ihr Gerät ist ein Heizen/Kühlen-Modell, es kann einen Raum aufheizen und abkühlen. Sie müssen dem System angeben, welche Betriebsart genutzt werden soll.

Um dem System anzugeben, welcher Betriebsmodus genutzt werden soll, können Sie:

| Sie können...  | Position        |
|--|-----------------|
| Überprüfen, welcher Betriebsmodus aktuell verwendet wird.                          | Startbildschirm |
| Dauerhaftes Festlegen des Betriebsmodus.   | Hauptmenü       |
| Beschränken der automatischen Umschaltung entsprechend einem monatlichen Programm. |                 |

So legen Sie den Betriebsmodus fest

|   |   |
|---|---|
| 1 | Gehen Sie zu [3.2]: Heizen/Kühlen > Betriebsart   |
| 2 | Wählen Sie eine der folgenden Optionen aus: <ul style="list-style-type: none"> <li>▪ Heizen: Nur Heizen-Modus</li> <li>▪ Kühlen: Nur Kühlen-Modus</li> <li>▪ Automatisch: Die Betriebsart ändert sich automatisch auf Grundlage der Außentemperatur zwischen Heizen und Kühlen. Sie wird entsprechend Betriebsart Programm [3.5] pro Monat beschränkt.</li> </ul> |

**Bemerkung:** Die Betriebsart (Heizen oder Kühlen) wird in diesem Fall vom externen Raumthermostat bestimmt:

- Es gibt nur eine Zone (Hauptzone)
- und die Hauptzone wird über einen externen Raumthermostat gesteuert

- und der externe Raumthermostat hat individuelle Heiz-/Kühlsignale (Dualkontakte).

So beschränken Sie die automatische Umschaltung entsprechend einem Programm

**Bedingungen:** Legen Sie den Betriebsmodus auf Automatisch fest.

|   |  |
|---|--|
| 1 | Gehen Sie zu [3.5]: Heizen/Kühlen > Betriebsart Programm.  |
| 2 | Wählen Sie einen Monat aus.  |
| 3 | Wählen Sie für jeden Monat eine Option: <ul style="list-style-type: none"> <li>▪ Automatisch: Keine Einschränkungen</li> <li>▪ Heizen: Einschränkungen</li> <li>▪ Kühlen: Einschränkungen</li> </ul> |
| 4 | Bestätigen Sie die Änderungen.   |

### 5.6.2 So ändern Sie die Soll-Raumtemperatur

Während der Raumtemperatursteuerung können Sie den Raumtemperatur-Sollwert-Bildschirm verwenden, um die Soll-Raumtemperatur abzulesen und anzupassen.

|   |  |
|---|--|
| 1 | Gehen Sie zu [1.1]: Hauptzone > Raumtemperatur-Sollwert. ODER über den Startbildschirm: Tippen Sie auf das Symbol des Heizverteilsystems der Zone, die Sie ändern möchten.                         |
| 2 | Ändern Sie die Soll-Raumtemperatur: <div style="border: 1px solid black; padding: 5px; margin: 5px 0;">  </div> |

Wenn das Programm nach der Änderung der Soll-Raumtemperatur aktiv ist

- Die Temperatur bleibt gleich, solange es keine programmierte Aktion gibt.
- Die Soll-Raumtemperatur wird auf den programmierten Wert zurückgesetzt, wenn eine programmierte Aktion auftritt.

Sie können das programmierte Verhalten vermeiden, indem Sie das Programm (vorübergehend) deaktivieren.

So schalten Sie das Raumtemperaturprogramm aus (für die Heizung)

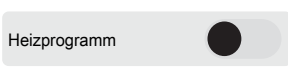
|   |  |
|---|--|
| 1 | Gehen Sie zu [1.2]: Hauptzone > Heizprogramm.  |
| 2 | Schalten Sie das Programm AUS: <div style="border: 1px solid black; padding: 5px; margin: 5px 0;">  </div> |

So schalten Sie das Raumtemperaturprogramm aus (für Kühlen)

|   |  |
|---|--|
| 1 | Gehen Sie zu [1.23]: Hauptzone > Kühlprogramm.   |
| 2 | Schalten Sie das Programm AUS: <div style="border: 1px solid black; padding: 5px; margin: 5px 0;">  </div> |

### 5.6.3 So ändern Sie die Soll-Vorlauftemperatur





#### INFORMATION

Mit Vorlauf wird das Wasser bezeichnet, das zu den Wärme-Emittenten strömt. Die Soll-Vorlauftemperatur wird vom Monteur abhängig vom Typ des Heizverteilersystem eingestellt. Passen Sie die Vorlauftemperatureinstellungen nur bei Auftreten von Problemen an.

## 5 Betrieb

Falls keine witterungsgeführte Kurve verwendet wird, können Sie die gewünschte Vorlauftemperatur wie folgt einstellen:

|   |  |
|---|--|
| Für die Hauptzone ohne Raumthermostat / Für die Zusatzzone          |  |
| 1   | Gehen Sie zu:<br><ul style="list-style-type: none"> <li>[1.1]: Hauptzone &gt; Vorlauftemperatur.</li> <li>[2.1] (oder [2.30]): Zusatzzone &gt; Vorlauftemperatur.</li> </ul> ODER über den Startbildschirm: Tippen Sie auf das Symbol des Heizverteilsystems der Zone, die Sie ändern möchten. |
| 2   | Passen Sie die Soll-Vorlauftemperatur an:<br>   |
| Für die Hauptzone mit Raumthermostat (d. h. [1.12]=Raumthermostat): |  |
| 1   | Gehen Sie zu [1.39] Vorlauftemperatur.   |
| 2   | Passen Sie die Soll-Vorlauftemperatur an:<br>   |

## 5.7 Brauchwasserregelung

### 5.7.1 Warmhaltebetrieb

Im Warmhalten-Modus wird das Wasser im Brauchwasserspeicher kontinuierlich bis zu der auf dem Startbildschirm angezeigten Temperatur aufgeheizt (Beispiel: 50°C), wenn die Temperatur unter einen bestimmten Wert fällt (Warmhalte-Sollwert [4.5] – Hysterese [4.12]).

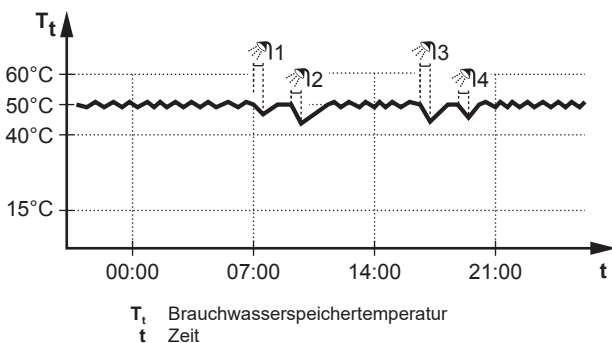

#### INFORMATION

Gefahr eines Raumheizung-Leistungsengpasses für den Brauchwasserspeicher ohne interne Zusatzheizung: Bei einem häufigen Brauchwasserbetrieb kommt es zu häufigen und langfristigen Raumheizung-/Kühlunterbrechungen, wenn Sie Betriebsart = Warmhalten auswählen (für den Speicher ist nur der Warmhalten-Betrieb zulässig).

#### So stellen Sie den Modus Brauchwasser-Warmhalten ein

|   |   |
|---|---|
| 1 | Gehen Sie zu [4.7] Brauchwasser > Betriebsart Heizen. |
| 2 | Stellen Sie Betriebsart Heizen auf Warmhalten ein.    |

### So ändern Sie den Speichertemperatur-Sollwert

Im Modus Nur Warmhalten und Programm + Warmhalten können Sie den Speichertemperatur-Sollwert-Bildschirm verwenden, um die Brauchwassertemperatur anzupassen.

|   |   |
|---|---|
| 1 | Gehen Sie zu [4.5]: Speicher > Warmhalte-Sollwert.  |
| 2 | Passen Sie die Brauchwassertemperatur an:<br> |

**Hinweis:** Im Modus Nur Programm können Sie folgende Einstellungen ändern: [4.3] Sollwert Manuell und [4.4] Hochleistungsbetrieb-Sollwert.

### 5.7.2 Programmmodus

Im Programmmodus erzeugt der Brauchwasserspeicher Warmwasser gemäß einem Programm.

Beispiel:

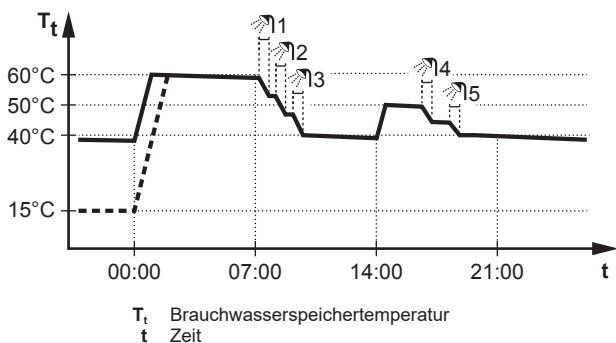

- Anfänglich ist die Brauchwasserspeichertemperatur identisch mit der Temperatur des Brauchwassers, das in den Brauchwasserspeicher fließt (Beispiel: 15°C).
- Der Brauchwasserspeicher ist so programmiert, dass um 00:00 Uhr das Wasser bis auf einen Voreinstellwert aufgeheizt (Beispiel: Komfort = 60°C).
- Morgens verbrauchen Sie Warmwasser, und die Brauchwasserspeichertemperatur nimmt ab.
- Der Brauchwasserspeicher ist so programmiert, dass um 14:00 Uhr das Wasser bis auf einen Voreinstellwert aufgeheizt (Beispiel: Eco = 50°C). Es ist wieder Warmwasser verfügbar.
- Nachmittags und Abends verbrauchen Sie erneut Warmwasser, und die Brauchwasserspeichertemperatur sinkt erneut.
- Um 00:00 Uhr wiederholt sich der Zyklus.

#### So stellen Sie den Modus Brauchwasser-Geplant ein

|   |   |
|---|---|
| 1 | Gehen Sie zu [4.7] Brauchwasser > Betriebsart Heizen. |
| 2 | Stellen Sie Betriebsart Heizen auf Geplant ein.       |

Zugehörige Einstellungen:

[4.24] Warmhalten-Zeitprogramm aktivieren

[4.25] Warmhalten-Zeitprogramm

### 5.7.3 Programmbetrieb+Warmhaltebetrieb

Im Programm-Modus + Warmhalten-Betrieb ist die Brauchwasserregelung identisch mit dem Programm-Modus. Wenn die Brauchwasserspeichertemperatur jedoch unter einen Voreinstellwert fällt (=Warmhalte-Sollwert [4.5] – Hysterese [4.12]; Beispiel: 35°C), dann heizt der Brauchwasserspeicher das Wasser

auf, bis es den Warmhalten-Sollwert erreicht (Beispiel: 45°C). Dies gewährleistet, dass jederzeit eine minimale Warmwassermenge verfügbar ist.

**Beispiel:**

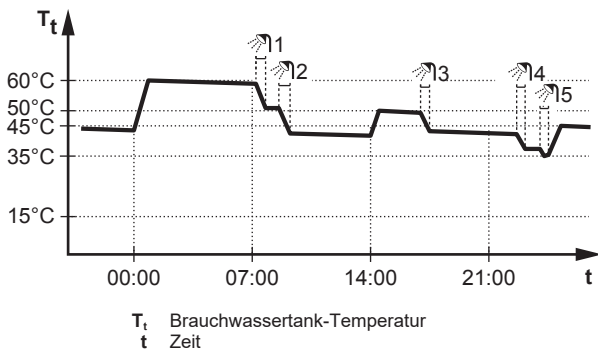

**So stellen Sie den Modus Warmhalte-Programm ein**

|   |  |
|---|--|
| 1 | Gehen Sie zu [4.7] Brauchwasser > Betriebsart Heizen.      |
| 2 | Stellen Sie Betriebsart Heizen auf Warmhalte-Programm ein. |

**So ändern Sie den Speichertemperatur-Sollwert**

Im Modus Nur Warmhalten und Programm + Warmhalten können Sie den Speichertemperatur-Sollwert-Bildschirm verwenden, um die Brauchwassertemperatur anzupassen.

|   |  |
|---|--|
| 1 | Gehen Sie zu [4.5]: Speicher > Warmhalte-Sollwert. |
| 2 | Passen Sie die Brauchwassertemperatur an:          |

The screenshot shows a screen titled 'Warmhalte-Temperatur einstellen auf...' with a large '50.0' in the center. Below it, it says 'Sollwert' and '21.0°C'. There are navigation arrows and a checkmark button.

**Hinweis:** Im Modus Nur Programm können Sie folgende Einstellungen ändern: [4.3] Sollwert Manuell und [4.4] Hochleistungsbetrieb-Sollwert.

### 5.7.4 Verwendung des Brauchwasser-Hochleistungsbetriebs

**Informationen zum Hochleistungsbetrieb**

Hochleistungsbetrieb ermöglicht das Erhitzen des Brauchwassers durch die Reserveheizung oder Zusatzheizung. Verwenden Sie diesen Modus an Tagen, wenn mehr heißes Wasser als üblich verwendet wird.

**So überprüfen Sie, ob der Hochleistungsbetrieb aktiv ist**

Wenn im Startbildschirm angezeigt wird, ist der Hochleistungsbetrieb aktiv.

Aktivieren oder deaktivieren Sie Hochleistungsbetrieb wie folgt:

|   |  |
|---|--|
| 1 | Gehen Sie zu [4.1]: Brauchwasser > Hochleistungsbetrieb. |
| 2 | Schalten Sie den Hochleistungsbetrieb auf Aus oder Ein.  |

**Nutzungsbeispiel: Sie benötigen sofort mehr Warmwasser**

Sie befinden sich in folgender Situation:

- Sie haben fast das gesamte Brauchwasser verbraucht.
- Sie können nicht bis zur nächsten programmierten Aktion warten, um den Brauchwasserspeicher aufzuheizen.

Dann können Sie den Hochleistungsbetrieb aktivieren. Der Brauchwasserspeicher beginnt mit dem Aufheizen des Wassers auf die Hochleistungsbetrieb-Sollwert-Temperatur.

### INFORMATION

Bei aktiviertem Hochleistungsbetrieb besteht ein beträchtliches Risiko auf Komfort- und Leistungsprobleme für die Raumheizung/-kühlung. Bei regelmäßiger Brauchwasserebereitung können wiederholte und längere Unterbrechung der Raumheizung/-kühlung auftreten.

### 5.7.5 Manuelles Aufheizen des Brauchwasserspeichers

Manuelles Speicheraufheizen beginnt sofort mit dem Aufheizen des Brauchwasserspeichers mit der normalen Einstellung, wie unter [4.8] Aufheizeffizienz eingestellt.

Schalten Sie Manuelles Speicheraufheizen wie folgt EIN:

|   |   |
|---|---|
| 1 | Gehen Sie zu [4.1]: Brauchwasser > Manuelles Speicheraufheizen. |
| 2 | Schalten Sie Manuelles Speicheraufheizen EIN:                   |

### 5.8 Programmbildschirm: Beispiel

Dieses Beispiel zeigt, wie ein Raumtemperatur-Programm im Heizen-Modus für die Hauptzone festgelegt wird.

### INFORMATION

Die Vorgehensweisen zur Programmierung anderer Programme sind identisch.

**So programmieren Sie das Programm: Überblick**

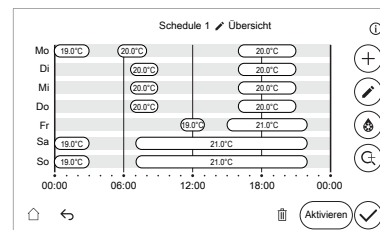

**Voraussetzung:** Das Raumtemperatur-Programm ist nur möglich, wenn die Raumthermostat-Steuerung aktiv ist. Wenn die VLT-Steuerung aktiv ist, gilt das Programm stattdessen für die VLT.

- 1 Rufen Sie das Programm auf.
- 2 (optional) Löschen Sie den Inhalt des Programms für die gesamte Woche oder den Inhalt eines ausgewählten Tagesprogramms.
- 3 Programmieren Sie das Programm für Montag.
- 4 Kopieren Sie das Programm für die anderen Wochentage.
- 5 Programmieren Sie das Programm für Samstag und kopieren Sie es für Sonntag.
- 6 Geben Sie dem Programm einen Namen.

**So rufen Sie das Programm auf**

|   |   |
|---|---|
| 1 | Gehen Sie zu [1.2]: Hauptzone > Heizprogramm. |
| 2 | Schalten Sie die Zeitsteuerung EIN:           |

The screenshot shows a toggle switch for 'Heizprogramm' which is currently turned on (black circle on the right).

|   |   |
|---|---|
| 3 | Gehen Sie zu [1.3]: Hauptzone > Heizprogramm. |
|---|---|

## 5 Betrieb

### So löschen Sie den Inhalt des Programms für die Woche

**1** Gehen Sie zu dem Programm, das Sie löschen möchten:

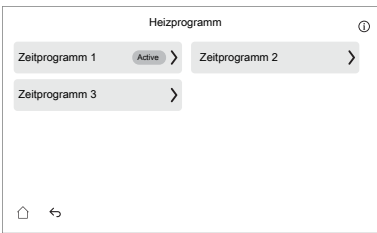

**2** Tippen Sie auf die Schaltfläche , um das Programm zu löschen:

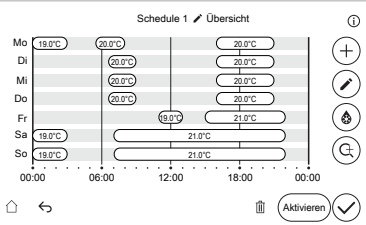

**3** Bestätigen Sie mit der Taste .

### So löschen Sie den Inhalt eines Zeitblocks in einem Programm

**1** Gehen Sie zu dem Programm, das Sie bearbeiten möchten.

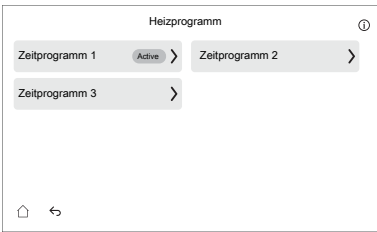

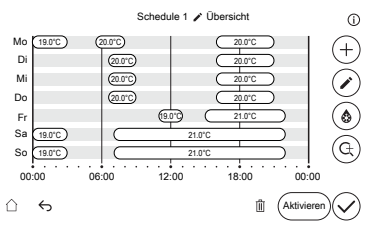

**2** Tippen Sie auf die Schaltfläche , um die Zeitblöcke des Programms zu bearbeiten:



**3** Wählen Sie den Zeitblock aus, den Sie löschen möchten:



**4** Tippen Sie auf die Schaltfläche , um den Zeitblock zu löschen.

**5** Bestätigen Sie mit der Taste .

### So fügen Sie Zeitblöcke hinzu

**1** Tippen Sie auf die Schaltfläche , um einen Zeitblock hinzuzufügen.

**2** Wählen Sie einen oder mehrere Tage aus, für die der Zeitblock gelten soll:

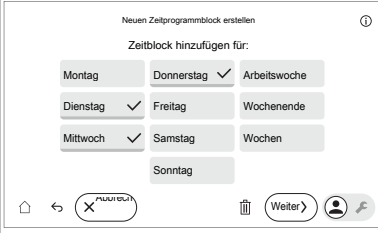

**3** Tippen Sie auf die Schaltfläche Weiter.

**4** Legen Sie die erste Programm-Start- und Endzeit für den Zeitblock fest:

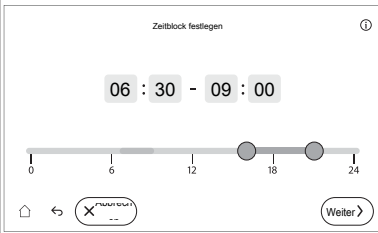

- Ändern Sie die Zeitangaben direkt durch Wischen nach oben/unten oder Tippen auf die Symbole +/-.
- ODER verwenden Sie den Balken, indem Sie den Startzeitpunkt und den Endzeitpunkt ziehen.

**5** Tippen Sie auf die Schaltfläche Weiter.

**6** Stellen Sie die gewünschte Temperatur ein (für ein Brauchwasserprogramm können Sie zwischen den Sollwerten Eco und Komfort wählen).

**7** Bestätigen Sie mit der Taste .

**8** Fügen Sie bei Bedarf weitere Zeitblöcke hinzu.

### So bearbeiten Sie einen Zeitblock

**1** Tippen Sie auf die Schaltfläche , um einen Zeitblock zu bearbeiten.

**2** Wählen Sie den Zeitblock aus, den Sie bearbeiten möchten:



**3** Tippen Sie auf die Schaltfläche Weiter.

**4** Legen Sie die erste Programm-Start- und Endzeit für den Zeitblock fest:

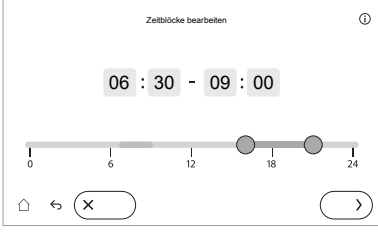



- Ändern Sie die Zeitangaben direkt durch Wischen nach oben/unten oder Tippen auf die Symbole +/-.
- ODER verwenden Sie den Balken, indem Sie den Startzeitpunkt und den Endzeitpunkt ziehen.

**5** Tippen Sie auf die Schaltfläche Weiter.

- 6 Stellen Sie die gewünschte Temperatur ein (für ein Brauchwasserprogramm können Sie zwischen den Sollwerten Eco und Komfort wählen).
- 7 Bestätigen Sie mit der Taste ✓.

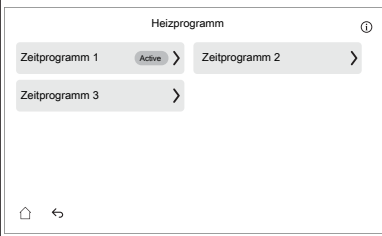
**So benennen Sie ein Programm um**

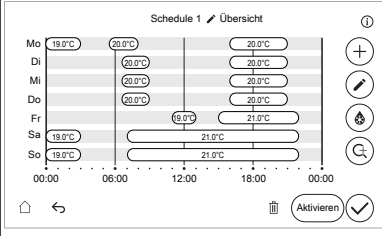
- 1 Gehen Sie zu dem Programm, das Sie umbenennen möchten:  

- 2 Tippen Sie auf das Symbol  neben dem Namen des Programms, um das Programm umzubeneden:  

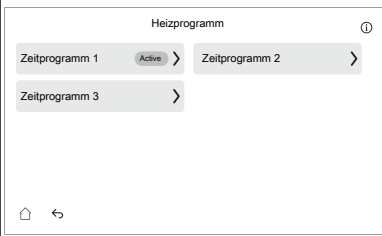
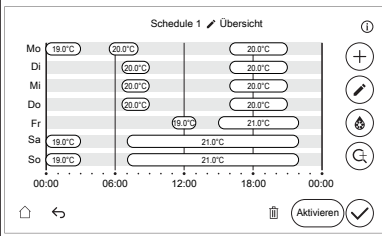
- 3 Benennen Sie das Programm über die Bildschirmtastatur um.
- 4 Bestätigen Sie mit der Taste ✓.

**So aktivieren Sie ein Programm**

- 1 Wählen Sie das Programm aus:  

- 2 Tippen Sie auf die Schaltfläche Aktivieren:  

**Hinweis:** In der Programmübersicht ist das aktive Programm mit "Aktiv" gekennzeichnet.
- 4 Bestätigen Sie mit der Taste ✓.

**5.9 Witterungsgeführte Kurve**

**5.9.1 Was ist eine witterungsgeführte Kurve?**

**Witterungsgeführter Betrieb**

Das Gerät läuft "witterungsgeführt", wenn die Soll-Vorlauftemperatur automatisch anhand der Außentemperatur bestimmt wird. Daher ist es mit einem Temperaturfühler an der Nordwand des Gebäudes verbunden. Wenn die Außentemperatur sinkt oder steigt, gleicht das Gerät dies unmittelbar aus. So muss das Gerät nicht auf die Rückmeldung vom Thermostat warten, um die Vorlaufwassertemperatur zu erhöhen oder zu senken. Da es

schneller reagiert, werden ein starker Anstieg oder Abfall der Innentemperatur und der Wassertemperatur an den Entnahmestellen verhindert.

**Vorteil**

Der witterungsgeführte Betrieb reduziert den Energieverbrauch.

**Witterungsgeführte Kurve**

Um die Temperaturunterschiede kompensieren zu können, ist das Gerät auf die witterungsgeführte Kurve angewiesen. Diese Kurve definiert, wie hoch die Vorlaufwassertemperatur bei den verschiedenen Außentemperaturen sein muss. Da der Abfall der Kurve von den lokalen Umständen, wie Klima und Isolierung des Gebäudes, abhängt, kann die Kurve durch einen Monteur oder den Benutzer angepasst werden.

**Art der witterungsgeführten Kurve**

Der Typ der witterungsgeführten Kurve ist "2-Punkte-Kurve".

**Verfügbarkeit**

Die witterungsgeführte Kurve ist verfügbar für:

- Hauptzone – Heizung
- Hauptzone – Kühlen
- Zusatzzone – Heizung
- Zusatzzone – Kühlen

**5.9.2 Verwenden der witterungsgeführten Kurven**

**Zugehörige Bildschirme**

Die folgende Tabelle beschreibt:

- Wo Sie die verschiedenen witterungsgeführten Kurven definieren können
- Wann die Kurve verwendet wird (Einschränkung)

| Um die Kurve zu definieren, gehen Sie zu...     | Die Kurve wird verwendet, wenn...              |
|---|--|
| [1.8] Hauptzone > Witterungsgeführte Heizkurve  | [1.5] Heizen-Sollwertmodus = Witterungsgeführt |
| [1.9] Hauptzone > Witterungsgeführte Kühlkurve  | [1.7] Kühlen-Sollwertmodus = Witterungsgeführt |
| [2.8] Zusatzzone > Witterungsgeführte Heizkurve | [2.5] Heizen-Sollwertmodus = Witterungsgeführt |
| [2.9] Zusatzzone > Witterungsgeführte Kühlkurve | [2.7] Kühlen-Sollwertmodus = Witterungsgeführt |

**INFORMATION**

**Maximale und minimale Sollwerte**

Sie können die Kurve nicht mit Temperaturen konfigurieren, die über oder unter den festgelegten maximalen und minimalen Sollwerten für diese Zone liegen. Wenn der maximale oder minimale Sollwert erreicht ist, verflacht die Kurve.

**So definieren Sie eine witterungsgeführte Kurve**

Definieren Sie die witterungsgeführte Kurve mit zwei Sollwerten (b, c). **Beispiel:**

## 6 Tipps zum Energiesparen

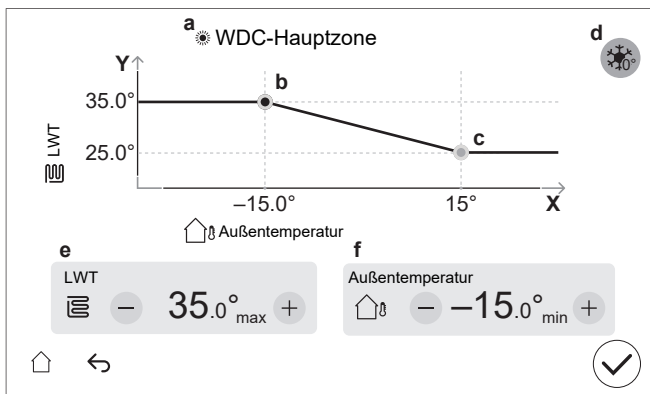

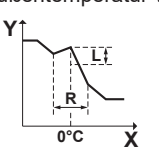
| Posten         | Beschreibung  |
|----------------|---|
| <b>a</b>       | Ausgewählte witterungsgeführte Kurve: <ul style="list-style-type: none"> <li>[1.8] Hauptzone – Heizen (☀)</li> <li>[1.9] Hauptzone – Kühlen (❄)</li> <li>[2.8] Zusatzzone – Heizen (☀)</li> <li>[2.9] Zusatzzone – Kühlen (❄)</li> </ul>  |
| <b>b, c</b>    | Sollwert 1 und Sollwert 2. Sie können sie ändern: <ul style="list-style-type: none"> <li>Durch Ziehen des Sollwerts.</li> <li>Durch Tippen auf den Sollwert und Verwenden der Tasten - / + in <b>e, f</b>.</li> </ul>   |
| <b>d</b>       | Erhöhung etwa $\theta^{\circ}\text{C}$ (entspricht der Einstellung [1.26] für die Hauptzone und [2.20] für die Zusatzzone).<br>Verwenden Sie diese Einstellung, um mögliche Wärmeverluste des Gebäudes aufgrund der Verdunstung von geschmolzenem Eis oder Schnee auszugleichen. (z. B. in Ländern in kälteren Regionen). Im Heizbetrieb wird die gewünschte Vorlauftemperatur lokal rund um eine Außentemperatur von $0^{\circ}\text{C}$ erhöht.<br> <p>L: Anstieg; R: Spanne; X: Außentemperatur; Y: Vorlauftemperatur</p> <p>Mögliche Werte:</p> <ul style="list-style-type: none"> <li>Nein</li> <li>Erhöhung <math>2^{\circ}\text{C}</math>, Steigung <math>4^{\circ}\text{C}</math></li> <li>Erhöhung <math>2^{\circ}\text{C}</math>, Steigung <math>8^{\circ}\text{C}</math></li> <li>Erhöhung <math>4^{\circ}\text{C}</math>, Steigung <math>4^{\circ}\text{C}</math></li> <li>Erhöhung <math>4^{\circ}\text{C}</math>, Steigung <math>8^{\circ}\text{C}</math></li> </ul> |
| <b>e, f</b>    | Werte des ausgewählten Sollwerts. Sie können die Werte mit den Tasten - / + ändern.   |
| <b>X-Achse</b> | Außentemperatur.  |
| <b>Y-Achse</b> | Vorlauftemperatur für die gewählte Zone.<br>Das Symbol entspricht dem Heizverteilsystem für diese Zone: <ul style="list-style-type: none"> <li> Fußbodenheizung</li> <li> Gebläsekonvektor</li> <li> Heizkörper</li> </ul>  |

### So führen Sie eine Feinabstimmung einer witterungsgeführten Kurve durch

Die folgende Tabelle beschreibt, wie Sie die witterungsgeführte Kurve einer Zone fein abstimmen:

| Sie fühlen sich...                  |                                  | Feinabstimmung mit Sollwerten: |   |                |   |
|-------------------------------------|----------------------------------|--------------------------------|---|----------------|---|
| Bei regulären Außentemperaturen ... | Bei kalten Außentemperaturen ... | Sollwert 1 (b)                 |   | Sollwert 2 (c) |   |
|                                     |                                  | X                              | Y | X              | Y |
| OK                                  | Kalt                             | ↑                              | ↑ | —              | — |
| OK                                  | Warm                             | ↓                              | ↓ | —              | — |
| Kalt                                | OK                               | —                              | — | ↑              | ↑ |
| Kalt                                | Kalt                             | ↑                              | ↑ | ↑              | ↑ |
| Kalt                                | Warm                             | ↓                              | ↓ | ↑              | ↑ |
| Warm                                | OK                               | —                              | — | ↓              | ↓ |
| Warm                                | Kalt                             | ↑                              | ↑ | ↓              | ↓ |
| Warm                                | Warm                             | ↓                              | ↓ | ↓              | ↓ |

## 6 Tipps zum Energiesparen

### Tipps zur Raumtemperatur

- Stellen Sie sicher, dass die gewünschte Raumtemperatur NIEMALS zu hoch (im Heizmodus) oder zu niedrig (im Kühlmodus), sondern IMMER gemäß Ihren aktuellen Anforderungen eingestellt ist. Jedes eingesparte Grad kann bis zu 6% der Heiz-/Kühlkosten einsparen.
- Erhöhen/verringern Sie NICHT die Soll-Raumtemperatur, um die Raumheizung/-kühlung zu beschleunigen. Der Raum wird NICHT schneller warm/abgekühlt.
- Wenn Ihr Systemlayout langsame Wärme-Emitter umfasst (Beispiel: Fußbodenheizung), vermeiden Sie hohe Schwankungen der Soll-Raumtemperatur und lassen Sie die Raumtemperatur NICHT zu weit fallen/zu stark ansteigen. Andernfalls ist mehr Zeit und Energie erforderlich, um den Raum wieder zu erwärmen/abzukühlen.
- Verwenden Sie ein Wochenprogramm für Ihre normalen Heiz- oder Kühlanforderungen. Bei Bedarf können Sie das Programm ganz einfach umgehen:
  - Für kürzere Zeiträume: Sie können die programmierte Raumtemperatur bis zur nächsten Programm-Aktion umgehen. **Beispiel:** Dies ist beispielsweise der Fall, wenn Sie feiern möchten oder das Haus für ein paar Stunden verlassen.
  - Bei längeren Zeiträumen: Sie können den Ferienbetrieb verwenden.

### Tipps zur Brauchwasserspeichertemperatur

- Verwenden Sie ein Wochenprogramm für Ihren normalen Brauchwasserbedarf (NUR im Programmmodus).
  - Erstellen Sie das Programm so, dass der Brauchwasserspeicher nachts auf einen Voreinstellwert (Komfort = höher als die Brauchwasserspeichertemperatur) erwärmt wird, da dann der Raumheizungsbedarf niedriger ist.
  - Wenn die Erwärmung des Brauchwasserspeichers einmal pro Nacht NICHT ausreichend ist, programmieren Sie eine zusätzliche Erwärmung des Brauchwasserspeichers am Tag bis auf einen Voreinstellwert (Eco = niedrige Brauchwasserspeichertemperatur).
- Stellen Sie sicher, dass die Brauchwasserspeicher-Solltemperatur NICHT zu hoch ist. **Beispiel:** Senken Sie nach der Installation die Brauchwasserspeichertemperatur täglich um  $1^{\circ}\text{C}$  und überprüfen Sie, ob weiterhin ausreichend Warmwasser verfügbar ist.
- Erstellen Sie das Programm so, dass die Brauchwasserpumpe NUR zu den Tageszeiten eingeschaltet ist, an denen sofort Warmwasser bereitstehen muss. **Beispiel:** Dies ist etwa morgens und abends der Fall.



## 7 Wartung und Service

### 7.1 Übersicht: Instandhaltung und Wartung

Der Monteur muss jährlich eine Wartung durchführen. Die Kontakt/Helpdesk-Nr. kann an der Bedieneinheit angezeigt werden.

1 Gehen Sie zu [6.3]: Information > Händlerinformation.

Als Endbenutzer müssen Sie:

- den Bereich um das Gerät herum sauber halten.
- die Bedieneinheit mit einem weichen, feuchten Tuch sauber halten. Verwenden Sie KEINE Reinigungsmittel.
- Kontrollieren Sie regelmäßig über [6.3] Information > Sensoren, dass der Wasserdruck über 1 bar liegt.

#### Kältemittel

Kältemittel-Typ: R290

Erderwärmungspotenzial (GWP): 3

Gegebenenfalls müssen je nach den vor Ort geltenden Vorschriften in regelmäßigen Abständen Überprüfungen in Bezug auf Kältemittel-Leckagen durchgeführt werden. Wenden Sie sich an Ihren Installateur, um weitere Informationen dazu zu erhalten.

Alle Reparatur- und Wartungsarbeiten, die mit Kältemitteln zu tun haben, müssen von einem von Daikin zertifizierten Techniker durchgeführt werden.



#### WARNUNG

Vermeiden Sie unbeabsichtigten DIREKTEN Kontakt mit auslaufendem Kältemittel. Es besteht sonst Verletzungsgefahr, insbesondere könnten Sie Frostbeulen davontragen.

## 8 Fehlerdiagnose und -beseitigung

#### Kontakt

Versuchen Sie bei Auftreten der nachfolgend aufgeführten Symptome, das Problem selbst zu lösen. Wenden Sie sich bei allen anderen Problemen an Ihren Monteur. Die Kontakt/Helpdesk-Nr. kann an der Bedieneinheit angezeigt werden.

1 Gehen Sie zu [6.3]: Information > Händlerinformation.

### 8.1 So zeigen Sie den Hilfetext im Fall eines Fehlers an

Im Fall eines Fehlers wird Folgendes abhängig von der Schwere auf dem Startbildschirm angezeigt:

- : Störung
- : Fehler

Sie können wie folgt eine kurze und lange Beschreibung des Fehlers aufrufen:

|   |  |
|---|--|
| 1 | Gehen Sie zu [11] Fehler.<br><b>Ergebnis:</b> Eine kurze Beschreibung der Störung und der Fehlercode werden auf dem Bildschirm angezeigt.        |
| 2 | Tippen Sie auf die Fehlermeldung im Fehlerbildschirm.<br><b>Ergebnis:</b> Eine lange Beschreibung der Störung wird auf dem Bildschirm angezeigt. |

### 8.2 So prüfen Sie den Fehlfunktionsspeicher

**Bedingungen:** Die Zugriffserlaubnisstufe ist auf Erweiterter Endbenutzer gesetzt.

1 Gehen Sie zu [11]: Fehlerübersicht.

Sie sehen eine Liste der letzten Fehler.

### 8.3 Symptom: Ihnen ist in Ihrem Wohnzimmer zu kalt (warm)

| Mögliche Ursache                                    | Abhilfe   |
|---|---|
| Die Soll-Raumtemperatur ist zu niedrig (hoch).      | Erhöhen (verringern) Sie die Soll-Raumtemperatur. Siehe <a href="#">"5.6.2 So ändern Sie die Soll-Raumtemperatur"</a> [ 11].<br><br>Wenn das Problem täglich wiederkehrt, gehen Sie wie folgt vor:<br><ul style="list-style-type: none"> <li>• Erhöhen (verringern) Sie den Raumtemperatur-Voreinstellwert. Beachten Sie die Referenzanleitung für Benutzer.</li> <li>• Passen Sie das Raumtemperatur-Programm an. Siehe <a href="#">"5.8 Programmbildschirm: Beispiel"</a> [ 13].</li> </ul> |
| Die Soll-Raumtemperatur kann nicht erreicht werden. | Erhöhen Sie die Soll-Vorlauftemperatur abhängig vom Heizverteilsystem-Typ. Siehe <a href="#">"5.6.3 So ändern Sie die Soll-Vorlauftemperatur"</a> [ 11].  |
| Die witterungsgeführte Kurve ist falsch festgelegt. | Passen Sie die witterungsgeführte Kurve an. Siehe <a href="#">"5.9 Witterungsgeführte Kurve"</a> [ 15].   |

## 9 Entsorgung

### 8.4 Symptom: Das Wasser am Wasserhahn ist zu kalt

| Mögliche Ursache  | Abhilfe  |
|---|--|
| Aufgrund eines ungewöhnlich hohen Verbrauchs steht kein Brauchwasser mehr bereit. | Wenn Sie sofort Brauchwasser benötigen, aktivieren Sie: <ul style="list-style-type: none"> <li>[4.1] Hochleistungsbetrieb. Dies verbraucht jedoch zusätzliche Energie. Siehe "5.7.4 Verwendung des Brauchwasser-Hochleistungsbetriebs" ▶ 13].</li> <li>[4.3] Manuelles Speicheraufheizen.</li> </ul>   |
| Die Soll-Brauchwasserspeichertemperatur ist zu niedrig.                           | Wenn das Problem täglich wiederkehrt, gehen Sie wie folgt vor: <ul style="list-style-type: none"> <li>Erhöhen Sie die den Brauchwasserspeichertemperatur-Voreinstellwert. Beachten Sie die Referenzanleitung für Benutzer.</li> <li>Passen Sie das Brauchwasserspeichertemperatur-Programm an. <b>Beispiel:</b> Programmieren Sie eine zusätzliche Erwärmung des Brauchwasserspeichers tagsüber auf einen Voreinstellwert (Eco-Sollwert=niedrigere Speichertemperatur). Siehe "5.8 Programmbildschirm: Beispiel" ▶ 13].</li> </ul> |

### 8.5 Symptom: Wärmepumpenausfall



Wenn die Wärmepumpe nicht läuft, können die Reserveheizung und/oder Zusatzheizung als Notfallheizung dienen. Sie übernimmt dann entweder automatisch oder durch manuellen Eingriff die Heizlast.

- Wenn Notbetrieb auf Automatisch eingestellt ist und ein Wärmepumpenfehler auftritt:
  - Für ETVH/X: Die Reserveheizung übernimmt automatisch die Brauchwasserproduktion und die Raumheizung.
  - Für ETBH/X: Die Reserveheizung übernimmt automatisch den gesamten Heizbedarf und die Zusatzheizung im optionalen Speicher übernimmt automatisch die Brauchwasserproduktion.
- Wenn Notbetrieb auf Manuell gestellt ist und die Wärmepumpe ausfällt, stoppen die Brauchwasserproduktion und die Raumheizung.

Um eine manuelle Wiederherstellung über die Bedieneinheit vorzunehmen, rufen Sie den Fehler-Hauptmenübildschirm auf und prüfen, ob die Reserveheizung und/oder die Zusatzheizung den gesamten Heizbedarf übernehmen kann.



- Alternativ, wenn Notbetrieb wie folgt eingestellt ist:
  - Auto-SH reduziert/Brauchwasser ein: Die Raumheizung ist reduziert, aber Brauchwasser ist noch verfügbar.
  - Auto-SH reduziert/Brauchwasser aus: Die Raumheizung ist reduziert und Brauchwasser ist NICHT verfügbar.
  - Auto-SH normal/Brauchwasser aus: Die Raumheizung läuft normal, aber Brauchwasser ist NICHT verfügbar.

Ähnlich wie im Manuell-Modus kann das Gerät die vollständige Last mit der Reserveheizung und/oder Zusatzheizung bewältigen, wenn der Benutzer dies über den Fehler-Hauptmenübildschirm aktiviert.

Bei einem Ausfall der Wärmepumpe erscheint auf der Bedieneinheit das Symbol  oder .

| Mögliche Ursache           | Abhilfe   |
|----------------------------|---|
| Wärmepumpe ist beschädigt. | Siehe "8.1 So zeigen Sie den Hilfetext im Fall eines Fehlers an" ▶ 17]. |

### 8.6 Symptom: Das Gerät macht nach der Inbetriebnahme gurgelnde Geräusche

| Mögliche Ursache                      | Abhilfe   |
|---------------------------------------|---|
| Es befindet sich Luft im System.      | Entlüften Sie das System. <sup>(a)</sup>  |
| Fehlerhafter hydraulischer Ausgleich. | Durch den Monteur durchzuführen: <ol style="list-style-type: none"> <li>Führen Sie einen Hydraulikausgleich durch, um sicherzustellen, dass der Fluss korrekt zwischen den Emittlern verteilt wird.</li> <li>Wenn der hydraulische Abgleich nicht ausreicht, empfiehlt es sich, den Wert Delta-T Heizen ([1.14] / [2.14]) zu erhöhen.</li> </ol>                    |
| Verschieden Fehlfunktionen.           | Überprüfen Sie, ob  oder  auf der Startseite der Bedieneinheit angezeigt wird. Weitere Informationen zur Fehlfunktion siehe "8.1 So zeigen Sie den Hilfetext im Fall eines Fehlers an" ▶ 17]. |

<sup>(a)</sup> Wir empfehlen, eine Entlüftung über die Entlüftungsfunktion des Geräts durchzuführen (vom Monteur durchzuführen). Wenn Sie das Heizverteilsystem oder die Kollektoren entlüften, beachten Sie Folgendes:



#### WARNUNG

**Entlüftung der Heizverteilsysteme oder Kollektoren.** Bevor Sie die Heizverteilsysteme oder Kollektoren entlüften, überprüfen Sie, ob  oder  auf der Startseite der Bedieneinheit angezeigt wird.

- Ist dies nicht der Fall, können Sie sie sofort entlüften.
- Ist dies der Fall, stellen Sie sicher, dass der Raum, in dem Sie die Entlüftung durchführen möchten, ausreichend belüftet ist. **Grund:** Bei einem Ausfall kann Kältemittel in den Wasserkreislauf und nachfolgend in den Raum gelangen, wenn Sie die Heizverteilsysteme oder Kollektoren entlüften.

## 9 Entsorgung

Wenn Sie das Gerät entsorgen möchten, tun Sie dies NICHT selbst, sondern wenden Sie sich an einen von Daikin zertifizierten Techniker.



#### HINWEIS

Versuchen Sie auf KEINEN Fall, das System selber auseinander zu nehmen. Die Demontage des Systems sowie die Handhabung von Kältemittel, Öl und weiteren Teilen MUSS in Übereinstimmung mit den entsprechenden Vorschriften erfolgen. Einheiten MÜSSEN bei einer Einrichtung aufbereitet werden, die auf Wiederverwendung, Recycling und Wiederverwertung spezialisiert ist.

## 10 Glossar

### BW = Brauchwasser

Warmwasser, das in irgendeinem Gebäudetyp für häusliche Zwecke verwendet wird.

### VLT = Vorlauftemperatur

Wassertemperatur am Auslass des Geräts.

## 11 Monteureinstellungen: Vom Monteur auszufüllende Tabellen

### 11.1 Konfigurationsassistent

| Einstellung                        | Ausfüllen ... |
|------------------------------------|---------------|
| System                             |               |
| Anzahl der Zonen                   |               |
| Bivalent [5.14]                    |               |
| BW-Speicher                        |               |
| BW-Speichertyp                     |               |
| Notbetriebsauswahl [5.23]          |               |
| Reserveheizung                     |               |
| Netzkonfiguration                  |               |
| Maximale Leistung                  |               |
| Sicherung >10 A                    |               |
| Hauptzone                          |               |
| Heizungssystem [1.11]              |               |
| Steuerung [1.12]                   |               |
| Heizen-Sollwertmodus [1.5]         |               |
| Kühlen-Sollwertmodus [1.7]         |               |
| Witterungsgeführte Heizkurve [1.8] |               |
| Witterungsgeführte Kühlkurve [1.9] |               |
| Zusatzzone (nur bei Dualzone)      |               |
| Heizungssystem [2.11]              |               |
| Steuerung [2.12]                   |               |
| Heizen-Sollwertmodus [2.5]         |               |
| Kühlen-Sollwertmodus [2.7]         |               |
| Witterungsgeführte Heizkurve [2.8] |               |
| Witterungsgeführte Kühlkurve [2.9] |               |
| BW (falls zutreffend)              |               |
| Aufheizeffizienz [4.8]             |               |
| Betriebsart [4.7]                  |               |
| Speichertemperatur-Sollwert        |               |
| Hysterese [4.12]                   |               |

### 11.2 Menü "Einstellungen"

| Einstellung                   | Ausfüllen ... |
|-------------------------------|---------------|
| Hauptzone                     |               |
| Externer Thermostattyp [1.13] |               |

| Einstellung                   | Ausfüllen ... |
|-------------------------------|---------------|
| Zusatzzone (falls zutreffend) |               |
| Externer Thermostattyp [2.13] |               |
| Brauchwasser                  |               |
| Komfort-Sollwert [4.21]       |               |
| Eco-Sollwert [4.22]           |               |
| Information                   |               |
| Händlerinformation [6.2]      |               |



4P773378-1 0000000X

Copyright 2024 Daikin

**DAIKIN EUROPE N.V.**

Zandvoordestraat 300, B-8400 Oostende, Belgium

4P773378-1 2024.11