

## Operating Instructions Air Conditioner

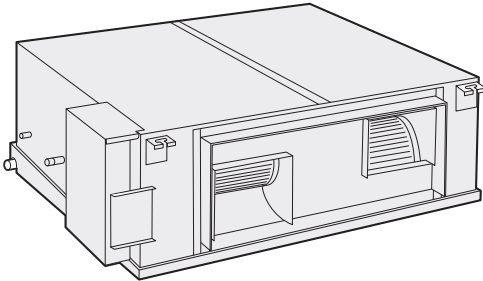

### Model No.

#### INDOOR UNIT

### High Static Pressure Ducted (E2 type)

S-224ME2E5

S-280ME2E5

- **Connectable outdoor unit lineup**  
This booklet is the operating instructions for indoor unit. Regarding the outdoor unit, see the operating instructions supplied with the outdoor unit.

#### OUTDOOR UNIT

### 2WAY VRF (ME1 type)

### 3WAY VRF (MF2 type)



### ENGLISH

2 ~ 9

Before operating the unit, read these operating instructions thoroughly and keep them for future reference.

E<sub>NGLISH</sub>

### FRANÇAIS

10 ~ 17

Avant d'utiliser l'appareil, lisez ce mode d'emploi dans son intégralité et conservez-le pour toute référence ultérieure.

F<sub>RANÇAIS</sub>

### ESPAÑOL

18 ~ 25

Antes de operar la unidad, lea atentamente estas instrucciones de funcionamiento y guárdelas para futuras consultas.

E<sub>SPAÑOL</sub>

### DEUTSCH

26 ~ 33

Bevor Sie das Gerät in Betrieb nehmen, lesen Sie bitte diese Bedienungsanleitung aufmerksam durch und bewahren Sie sie für die künftige Verwendung auf.

D<sub>EUTSCH</sub>

### ITALIANO

34 ~ 41

Prima di utilizzare l'unità, leggere a fondo queste istruzioni per l'uso e conservarle come riferimento futuro.

I<sub>TALIANO</sub>

### NEDERLANDS

42 ~ 49

Lees deze gebruiksinstructies goed door voor u het apparaat gebruikt en bewaar ze voor toekomstig gebruik.

N<sub>EDERLANDS</sub>

### PORTUGUÊS

50 ~ 57

Antes de utilizar o aparelho, leia completamente este manual de instruções e guarde-o para futuras referências.

P<sub>ORTUGUÊS</sub>

### ΕΛΛΗΝΙΚΑ

58 ~ 65

Πριν θέσετε τη μονάδα σε λειτουργία, διαβάστε πολύ καλά αυτές τις οδηγίες χρήσης και διατηρήστε τις για μελλοντική αναφορά.

E<sub>ΛΛΗΝΙΚΑ</sub>

### БЪЛГАРСКИ

66 ~ 73

Преди да започнете експлоатация на този уред, прочетете внимателно тези инструкции и ги запазете, за да можете да правите справки с тях и в бъдеще.

B<sub>ЪЛГАРСКИ</sub>

### TÜRKÇE

74 ~ 81

Üniteyi çalıştırmadan önce bu çalıştırma talimatlarını iyice okuyun ve gelecekte başvurmak için saklayın.

T<sub>ÜRKÇE</sub>

### РУССКИЙ

82 ~ 89

Перед использованием этого устройства внимательно прочитайте настоящую инструкцию по эксплуатации и сохраните ее для дальнейших справок.

P<sub>УССКИЙ</sub>

### УКРАЇНСЬКА

90 ~ 97

Уважно прочитайте цю інструкцію з експлуатації перед тим, як увімкнути пристрій, та збережіть її на майбутнє.

Y<sub>КРАЇНСЬКА</sub>

### B.INDONESIA

98 ~ 105

Sebelum mengoperasikan unit, baca petunjuk pengoperasian ini secara menyeluruh dan simpan untuk referensi mendatang.

B<sub>INDONESIA</sub>

Thank you for purchasing this Panasonic product.  
 This product is a commercial air conditioner indoor unit.  
 Installation Instructions attached.

# Contents

- Safety Precautions..... 2
- Precautions for Use..... 4
- Names of Parts..... 5

---

- Operation..... 6
  - Operation Mechanism ..... 6

---

- FRESH AIR INTAKE MODE Only..... 7
  - Setting the Operation mode..... 7
  - Discharge temperature control ..... 7

---

- Maintenance..... 8
  - Before Requesting Services..... 8
- Troubleshooting..... 9

---

- Specifications..... 107
  - Indoor unit..... 107
  - Corresponding language table..... 107





## Product Information

If you have problems or questions concerning your Air Conditioner, you will need the following information. Model and serial numbers are on the nameplate on the lid of the electrical component box.

Model No.
Serial No.
Date of purchase
Dealer's address
Phone number

# Safety Precautions

The following symbols used in this manual, alert you to potentially dangerous conditions to users, service personnel or the appliance:

	<b>WARNING</b>	This symbol refers to a hazard or unsafe practice which can result in severe personal injury or death.
	<b>CAUTION</b>	This symbol refers to a hazard or unsafe practice which can result in personal injury or product or property damage.
	Prohibited matters	
	Matters to be observed	

- Read these Operating Instructions carefully before using this air conditioner. If you still have any difficulties or problems, consult your dealer for help.
- This air conditioner is designed to give you comfortable room conditions. Use this only for its intended purpose as described in these Operating Instructions.

## WARNING

 Confirm to authorized dealer or specialist on usage of specified refrigerant type. Using of refrigerant other than the specified type may cause product damage, burst and injury etc.

\* This air conditioner has no ventilator for intaking fresh air from outdoors. You must open doors or windows frequently when you use gas or oil heating appliances in the same room, which consume a lot of oxygen from the air. Otherwise there is a risk of suffocation in an extreme case.

 Never use or store gasoline or other flammable vapor or liquid near the air conditioner — it is very dangerous.

Do not use this appliance in a potentially explosive atmosphere.

Never touch the unit with wet hands.

Do not insert your fingers or other objects into the air conditioner indoor or outdoor unit, rotating parts may cause injury. 

 Refrigerant gas leakage may cause fire.

For safety, be sure to turn the air conditioner off and also to disconnect the power before cleaning or servicing.

Pull off the power plug from a receptacle, or switch off the breaker, or switch off the power disconnecting mean to isolate the air conditioner from the main power supply in case of emergency. 

 Do not clean inside the indoor and outdoor units by users. Engage authorized dealer or specialist for cleaning.

In case of malfunction of this appliance, do not repair by yourself. Contact to the sales dealer or service dealer for a repair.

\* FRESH AIR INTAKE MODE is excluded.

## CAUTION

 Provide a power outlet to be used exclusively for each unit, and a power supply disconnect, Earth Leakage Circuit Breaker (ELCB) or Residual Current Device (RCD) for overcurrent protection should be provided in the exclusive line.

Provide a power outlet exclusively for each unit, and full disconnection means having a contact separation in all poles must be incorporated in the fixed wiring in accordance with the wiring rules.

To prevent possible hazards from insulation failure, the unit must be grounded.



 Do not use modified cord, joint cord, extension cord or unspecified cord to prevent overheating and fire.



 Stop using the product when any abnormality/failure occurs and disconnect the power plug or turn off the power switch and breaker. (Risk of smoke/fire/electric shock)

Examples of abnormality/failure:

- The ELCB trips frequently.
- The product sometimes does not start when turned on.
- The power is sometimes disconnected when the cord is moved.
- Burnt odor or abnormal noise is detected during operation.
- The body is deformed or abnormally hot.
- Water leaks from the indoor unit.
- Power cord or plug becomes abnormally hot.
- Fan speed cannot be controlled.
- The unit stops running immediately even if it is switched on for operation.
- The fan does not stop even if the operation is stopped.

Contact immediately your local dealer for maintenance/repair.

 This appliance is intended to be used by expert or trained users in shops, in light industry and on farms, or for commercial use by lay persons.

This appliance can be used by children aged from 8 years and above and persons with reduced physical, sensory or mental capabilities or lack of experience and knowledge if they have been given supervision or instruction concerning use of the appliance in a safe way and understand the hazards involved.

Keep the fire alarm and the air outlet at least 1.5m away from the unit.

Do not cool or heat the room too much if babies or invalids are present.

 Do not turn the air conditioner on and off from the power mains switch. Use the ON/OFF operation button.

Do not stick anything into the air outlet of the outdoor unit. This is dangerous because the fan is rotating at high speed.



Do not touch the air inlet or the sharp aluminum fins of the outdoor unit. You may get injured.



Do not sit or step on the unit. You may fall down accidentally.



Do not stick any object into the FAN CASE. You may be injured and the unit may be damaged.



### NOTICE

- The compressor may occasionally stop during thunderstorms. This is not a mechanical failure. The unit automatically recovers after a few minutes.
- The English text is the original instructions. Other languages are translation of the original instructions.

### Important Information Regarding The Refrigerant Used

This product contains fluorinated greenhouse gases covered by the Kyoto Protocol. Do not vent gases into the atmosphere.

Refrigerant type: R410A

GWP<sup>(1)</sup> value: 1975

<sup>(1)</sup> GWP = global warming potential

Periodical inspections for refrigerant leaks may be required depending on European or local legislation. Please contact your local dealer for more information.

# Precautions for Use

## Installation

- This air conditioner must be installed properly by qualified installation technicians in accordance with the Installation Instructions provided with the unit.
- Before installation, check that the voltage of the electric supply in your home or office is the same as the voltage shown on the nameplate.

### **WARNING**

#### Avoid the following locations for installation.

- Locations where smoke or combustible gas exists. Also locations of extremely high temperature such as a greenhouse.
- Locations where excessively high heat-generating objects are placed.

#### Attention:

- Avoid installing the outdoor unit where salty sea water can splash directly onto it or in sulphurous air near a spa. (To protect the air conditioner from heavy corrosion)

## Wiring

- All wiring must conform to the local electrical codes. (Consult your dealer or a qualified electrician for details.)
- Each unit must be properly grounded with a ground (or earth) wire or through the supply wiring.
- Wiring must be done by a qualified electrician.

## Operation Preparation

### Turn the power mains on 5 hours before the start of operation.

(For warm-up)

- Leave the power mains ON for continuous use.



#### NOTE

Pull off the power plug from a receptacle, or switch off the breaker, or switch off the power disconnecting mean to isolate the air conditioner from the main power supply when not in use for a long time.

### Tips for Energy Saving

#### ■ Avoid

- Do not block the air intake and outlet of the unit. (If either is obstructed, the unit will not function well, causing malfunction.)
- During cooling operation, use sunshades, blinds or curtains to prevent direct sunlight from entering the room.

#### ■ Do

- Always keep the air filter clean. (A clogged filter will impair the performance of the unit.) → "Maintenance" (P.8)
- To prevent conditioned air from escaping, keep windows, doors and any other openings closed.

## Operation Condition

Use this air conditioner under the following temperature range.

Outdoor Unit	Indoor temperature range	Outdoor temperature range
2WAY (ME1 type)		
Cooling	14°C ~ 25°C (*WBT)	-10°C ~ 46°C (*DBT)
Heating	16°C ~ 30°C (*DBT)	-25°C ~ 15°C (*WBT)
3WAY (MF2 type)		
Cooling	14°C ~ 25°C (*WBT)	-10°C ~ 46°C (*DBT)
Heating	15°C ~ 30°C (*DBT)	-20°C ~ 18°C (*WBT)
Cooling & Heating	—	-10°C ~ 24°C (*DBT)

\*DBT: Dry bulb temperature

\*WBT: Wet bulb temperature

#### ■ When used in FRESH AIR INTAKE MODE

Outdoor Unit	Indoor temperature range	Outdoor temperature range
2WAY (ME1 type)		
Cooling	14°C ~ 25°C (*WBT)	22°C ~ 46°C (*DBT)
Heating	16°C ~ 30°C (*DBT)	-5°C ~ 16°C (*DBT)
3WAY (MF2 type)		
Cooling	14°C ~ 25°C (*WBT)	22°C ~ 46°C (*DBT)
Heating	15°C ~ 30°C (*DBT)	-5°C ~ 16°C (*DBT)
Cooling & Heating	—	-5°C ~ 24°C (*DBT)

\*DBT: Dry bulb temperature

\*WBT: Wet bulb temperature

If the unit is operated for long hours excluding the conditions listed in the table, operation will be stopped and the unit leads to problems.

# Names of Parts

## Information for Users on Collection and Disposal of Old Equipment and Used Batteries



These symbols on the products, packaging, and/or accompanying documents mean that used electrical and electronic products and batteries should not be mixed with general household waste. For proper treatment, recovery and recycling of old products and used batteries, please take them to applicable collection points, in accordance with your national legislation and the Directives 2002/96/EC and 2006/66/EC.

By disposing of these products and batteries correctly, you will help to save valuable resources and prevent any potential negative effects on human health and the environment which could otherwise arise from inappropriate waste handling. For more information about collection and recycling of old products and batteries, please contact your local municipality, your waste disposal service or the point of sale where you purchased the items. Penalties may be applicable for incorrect disposal of this waste, in accordance with national legislation.

### For business users in the European Union

If you wish to discard electrical and electronic equipment, please contact your dealer or supplier for further information.

### [Information on Disposal in other Countries outside the European Union]

These symbols are only valid in the European Union. If you wish to discard these items, please contact your local authorities or dealer and ask for the correct method of disposal.



### Note for the battery symbol (bottom two symbol examples):

This symbol might be used in combination with a chemical symbol. In this case it complies with the requirement set by the Directive for the chemical involved.

## INDOOR UNIT

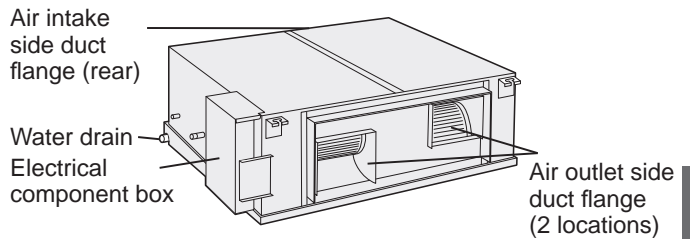

ENGLISH

## Optional

### Wireless Remote Controller



Model No.  
CZ-RWSK



Model No.  
CZ-RWSC

### Timer Remote Controller



Model No.  
CZ-RTC2

### High-spec Wired Remote Controller



Model No.  
CZ-RTC3

Read the operating instructions included with the Remote Controller.











# Operation

## NOTE

For details, refer to the Operating Instructions attached to the optional Remote Controller.

### ■ Operation mode

- Select from: HEAT  / DRY  / COOL  / FAN  / AUTO .
- In FRESH AIR INTAKE MODE, select from: HEAT  / COOL  / FAN  / AUTO .

### ■ Fan speed

- High  / Medium  / Low  / Auto .
- In FRESH AIR INTAKE MODE, Fan speed cannot be selected.

## NOTE

In the case of FRESH AIR INTAKE MODE, please note the following.

- It is recommended that the unit be set in automatic cooling and heating mode. (P.7)
- The fan function of this unit supplies the outdoor air to the indoor space.

### ■ Group Control

- Group control function is suitable for operating the multiple air conditioners in a large single room.
- Up to 8 units can be connected.
  - Operation of all indoor units in the same mode except for airflow direction.
  - Use the indoor unit's temperature sensor.

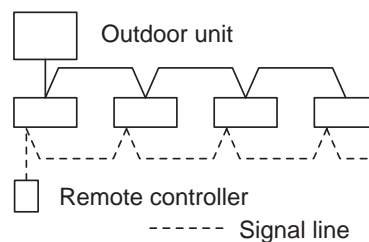



## Operation Mechanism

### ■ Heating performance

- Since this air conditioner utilizes outside air for heating, its heating performance deteriorates as outside temperature decreases.  
(Due to heat pump system)  
→ In that case, use another heating appliance.

### ■ Defrosting

- This appliance may start defrosting operation to melt frost formed in the outdoor unit.
  - ① **Defrosting starts:** The indoor unit fan stops (or the speed becomes extremely slow).  
→  (STANDBY) appears.
  - ② **Heating operation resumes after several minutes:** The indoor unit fan remains stopped (or it will run at a very slow speed) until the indoor heat exchanger coil warms up sufficiently.  
→  (STANDBY) is shown.
  - ③ **Defrosting is complete:** The indoor unit fan starts operation.  
→  (STANDBY) disappears.

### ■ “DRY” operation

- Once the room temperature reaches the level that was set, the outdoor unit repeats the cycle of turning on and off automatically.
- When the outdoor unit is turned off, the indoor unit fan will stop, too.  
(To prevent the humidity in the room from rising again)
- When the room temperature is more likely to reach the level that was set, the fan speed is set to “breeze” (light wind) automatically.
- “DRY” operation is not possible if the outdoor temperature is 15 °C or less.

### ■ Should the power failure occurs while the unit is running

When the unit automatically resumes operation after temporary power failure, it uses the same settings before the power was cut off.

# FRESH AIR INTAKE MODE Only

## Setting the Operation mode

This product brings outdoor fresh air into the building and adjusts and supplies the air with nearly current indoor temperature.

### 1. Automatic cooling and heating operation mode

Due to the temperature difference between the outdoor air and preset temperature in remote controller, cooling or heating operation can be automatically selected.

In the case of group control, the setting is possible when all of the indoor units in the same refrigerant circuit consist of one group. (P.6)

- ① **Cooling operation mode** : In case that the outdoor temperature is 5°C higher than the preset temperature in remote controller.
- ② **Fan operation mode** : In case that the outdoor temperature and preset temperature in remote controller are within  $\pm 5^\circ\text{C}$ .
- ③ **Heating operation mode** : In case that the outdoor temperature is 5°C lower than the preset temperature in remote controller.

Example: In case that the preset temperature in remote controller set at 20°C

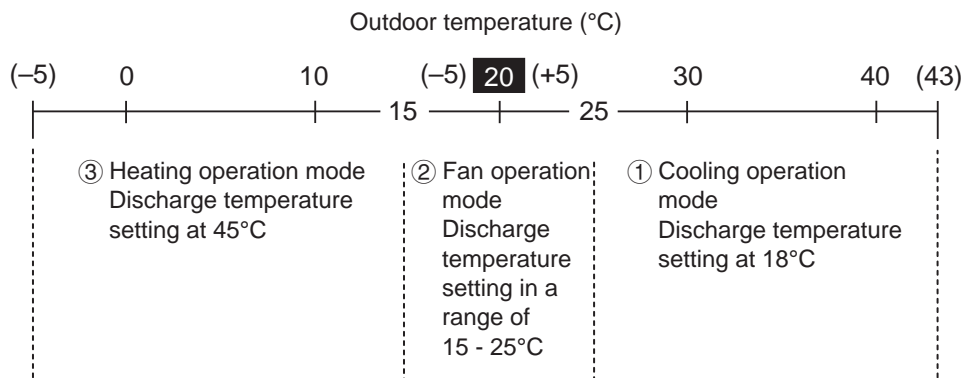

### 2. Cooling operation mode

It is recommended that the temperature setting in remote controller be more than 24°C.

If the intake air temperature is getting higher than the preset temperature in remote controller, the unit operates in cooling mode. On the contrary, if the intake air temperature becomes lower than the preset temperature, the unit operates in fan mode.

### 3. Heating operation mode

It is recommended that the temperature setting in remote controller be set at 16°C.

If the intake air temperature is getting lower than the preset temperature in remote controller, the unit operates in heating mode. On the contrary, if the intake air temperature becomes higher than the preset temperature, the unit operates in fan mode.

### 4. Fan operation mode

In the moderate climates, supply of fresh outdoor air can provide as passive cooling.

#### NOTE

In general, it is recommended that you set in the automatic cooling and heating operation mode.

## Discharge temperature control

The setting of discharge temperature is not displayed on the remote controller. Should you wish to make changes in temperature settings, contact the dealer where you purchased.

### This product controls the discharge temperature.

See the discharge temperature setting at shipment as shown below.

- **Cooling operation mode**: Discharge temperature is set at 18°C. (The compressor repeats start and stop if the discharge temperature becomes lower than 18°C.)
- **Heating operation mode**: Discharge temperature is set at 45°C. (The compressor repeats start and stop if the discharge temperature becomes lower than 45°C.)

# Maintenance

Do not attempt to clean inside the unit by yourself.  
Refer to the section "Care and Cleaning" in the Installation Instructions.

## WARNING

- For safety, be sure to turn the air conditioner off and disconnect the power before cleaning. (Otherwise, electric shock or injury may result because the fan is rotating at high speed.)
- Do not pour water on the indoor unit. (This may damage the internal components and cause an electric shock hazard.)

## CAUTION

- Never use solvents or harsh chemicals. Also, do not wipe plastic parts using very hot water. (This may cause deformation or change in colour.)
- Some metal edges and fins are sharp. Be careful when you clean those parts. (Injury may result.)
- Use a firm stool or ladder when cleaning an indoor unit installed in high locations.

## Before Requesting Services

Symptom	Cause	Action
<b>The air conditioner does not operate although the power is turned on.</b>	Power failure or after power failure	Press the power ON/OFF button on the remote controller.
	The operation (power) button is turned off.	<ul style="list-style-type: none"> <li>• If the breaker is turned off, turn the power on.</li> <li>• If the breaker has been tripped, consult your dealer without turning it on.</li> </ul>
	Fuse blow out.	Contact your dealer.
<b>Poor cooling or heating performance</b>	The air intake or air outlet of indoor and outdoor units is clogged with dust.	Remove the dust.
	Improper temperature settings	See "Tips for Energy Saving". (P.4)
	The room is exposed to direct sunlight in cooling mode.	
	Doors or windows are open.	
	The air filter is clogged.	Contact your dealer.
	Too many heat sources in the room in cooling mode.	Use minimum heat sources and in a short time.
Too many people in the room in cooling mode.	Lower the temperature setting.	

### If your air conditioner does not work properly even after checking each item of "Before Requesting Services" and "Troubleshooting"

- Stop the operation immediately and turn the power off. Then contact your dealer and report the serial number and symptom. You also report if the inspection mark  and the letters E, F, H, L, P in combination with numbers appear on the LCD of the remote controller.
- Never repair the air conditioner by yourself since it is very dangerous for you to do so.



# Troubleshooting

Check before consulting or requesting services.

		Symptom	Cause / Action
Indoor unit	Noise	Sound like streaming water is heard during operation or after operation.	<ul style="list-style-type: none"> <li>• Sound of refrigerant liquid flowing inside unit</li> <li>• Sound of drainage water through drain pipe</li> </ul>
		Cracking noise is heard during operation or when operation stops.	Sound due to temperature changes of parts
	Discharged air smells during operation.		<ul style="list-style-type: none"> <li>• Indoor odor components, cigarette odor and cosmetic odor accumulated in the air conditioner and its air is discharged.</li> <li>• The unit inside is dirty. (Contact your dealer.)</li> </ul>
	Dewdrops accumulate near the air outlet during cooling operation.		<ul style="list-style-type: none"> <li>• Internal moisture is cooled by cool wind and accumulates as dewdrops.</li> </ul>
	Fog occurs during cooling operation.		<ul style="list-style-type: none"> <li>• If the air conditioner has been installed at places such as restaurants where large amounts of oil mist exist, cleaning is necessary because the unit inside (heat exchanger) is dirty. (Contact your dealer.)</li> </ul>
	Fog occurs during heating operation.		<ul style="list-style-type: none"> <li>• Defrost operation is in process.</li> </ul>
	The fan is rotating for a while even though operation stops.		<ul style="list-style-type: none"> <li>• Fan rotation makes operation smooth.</li> <li>• The fan may rotate to dry the heat exchanger depending on the setting.</li> </ul>
	Dust is discharged.		<ul style="list-style-type: none"> <li>• Dust accumulated inside the indoor unit is discharged.</li> </ul>
Outdoor unit	No operation (When the power is turned on immediately / When operation is stopped and resumed immediately)		<ul style="list-style-type: none"> <li>• Operation is not activated for the first approx. 3 minutes because the compressor protection circuit is activated.</li> </ul>
	Noise occurs during heating operation.		<ul style="list-style-type: none"> <li>• Defrost operation is in process.</li> </ul>
	Steam comes out during heating operation.		
	The fan continues to rotate even after the operation is stopped using the remote controller.		<ul style="list-style-type: none"> <li>• This is for smooth operation.</li> </ul>

ENGLISH

Nous vous remercions d'avoir fait l'acquisition de ce produit Panasonic.  
Ce produit est une unité intérieure de climatiseur commercial.  
Instructions d'installation jointes.

# Table des matières

- Précautions de sécurité ..... 10
- Précautions d'utilisation ..... 12
- Nomenclature des pièces..... 13

---

- Fonctionnement ..... 14
  - Mécanisme de fonctionnement ..... 14

---

- **MODE D'ADMISSION D'AIR FRAIS uniquement** ..... 15
  - Réglage du mode de fonctionnement..... 15
  - Commande de température d'évacuation ..... 15

---

- Maintenance ..... 16
  - Avant de solliciter un dépannage ..... 16
- Dépannage..... 17

---

- Caractéristiques techniques ..... 107
  - Unité intérieure ..... 107
  - Tableau de correspondance des langues ..... 107

## Informations sur le produit

Si vous avez des problèmes ou questions concernant votre climatiseur, vous aurez besoin des informations suivantes. Les numéros de modèle et de série se trouvent sur la plaque signalétique sur le couvercle du boîtier de composants électriques.

N° de modèle

N° de série





Date d'achat

Adresse du revendeur

Numéro de téléphone

## Précautions de sécurité

Les symboles suivants utilisés dans ce manuel vous avertissent de conditions potentiellement dangereuses pour les utilisateurs, le personnel d'entretien ou l'appareil :

 <b>AVERTISSEMENT</b>	Ce symbole signale un danger ou une manœuvre périlleuse pouvant engendrer des blessures physiques graves, voire mortelles.
 <b>PRÉCAUTION</b>	Ce symbole signale un danger ou une manœuvre périlleuse pouvant engendrer des blessures physiques ou des dégâts matériels.
 Interdictions	 Points à observer

- Lisez attentivement ce mode d'emploi avant d'utiliser le climatiseur. En cas de difficultés ou de problèmes, demandez de l'aide à votre revendeur.
- Ce climatiseur est conçu pour vous donner des conditions ambiantes confortables. Ne l'utilisez que pour le but prévu comme décrit dans ce mode d'emploi.

## AVERTISSEMENT

 Confirmez auprès d'un revendeur agréé ou d'un spécialiste le type de réfrigérant spécifié à utiliser. L'utilisation d'un réfrigérant autre que celui spécifié peut provoquer des dommages matériels, des brûlures et des blessures, etc.

\* Ce climatiseur ne comporte pas d'aérateur pour l'admission d'air frais de l'extérieur. Vous devez ouvrir les portes ou les fenêtres fréquemment quand vous utilisez des appareils de chauffage à gaz ou à pétrole dans la même pièce, qui consomment beaucoup d'oxygène de l'air. Autrement il y a risque d'asphyxie dans un cas extrême.

 N'utilisez jamais ni ne rangez de l'essence ou tout autre gaz ou liquide inflammable près du climatiseur — ceci est très dangereux.

N'utilisez pas cet appareil dans une atmosphère potentiellement explosive.

Ne touchez jamais l'unité avec les mains mouillées.

N'insérez pas les doigts ou d'autres objets dans l'unité intérieure ou extérieure du climatiseur, car les pièces en rotation présentent un risque de blessure. 

 Une fuite de gaz réfrigérant peut causer un incendie.

Pour des raisons de sécurité, assurez-vous que le climatiseur est hors tension et coupez également le courant avant le nettoyage ou le dépannage.

Débranchez la fiche du cordon d'alimentation de la prise, mettez le disjoncteur hors tension ou encore coupez le dispositif de sectionnement en vue d'isoler le climatiseur de l'alimentation secteur en cas d'urgence. 

 Ne nettoyez pas vous-même l'intérieur des unités intérieure et extérieure. Demandez à un revendeur autorisé ou à un spécialiste de s'en charger.

En cas de dysfonctionnement de cet appareil, ne le réparez pas vous-même. Prenez contact avec le revendeur ou un SAV pour la réparation.

\* Le MODE D'ADMISSION D'AIR FRAIS est exclu.



Prévoyez une prise électrique à utiliser exclusivement pour chaque unité, et prévoyez un dispositif de déconnexion de l'alimentation, un disjoncteur de fuite à la terre ou un disjoncteur différentiel pour la protection contre surintensité de courant dans la ligne exclusive.

Prévoyez une prise électrique à utiliser exclusivement pour chaque unité. Une séparation des contacts au moyen d'une déconnexion complète dans tous les pôles doit en outre être incorporée dans le câblage fixe conformément aux règles de câblage.

Pour éviter les risques possibles d'une défaillance de l'isolation, l'unité doit être mise à la terre.



N'utilisez pas un cordon modifié, un cordon commun, une rallonge ou un cordon non spécifié afin de prévenir une surchauffe ou un incendie.



Cessez d'utiliser le produit en cas d'anomalie ou de défaillance et débranchez la fiche du cordon d'alimentation ou mettez le produit ou le disjoncteur hors tension. (Risque de fumée, incendie, électrocution)

Exemples d'anomalie/défaillance :

- Le disjoncteur de fuite à la terre se déclenche fréquemment.
- Il arrive que le produit ne se mette pas en marche lorsqu'il est mis sous tension.
- Il arrive que le courant soit coupé lorsque le cordon est déplacé.
- Une odeur de brûlé ou un bruit inhabituel est détectable pendant le fonctionnement.
- Le boîtier est déformé ou anormalement chaud.
- De l'eau fuit de l'unité intérieure.
- Le cordon d'alimentation ou sa fiche chauffe anormalement.
- La vitesse du ventilateur ne peut pas être commandée.
- L'unité s'arrête brusquement de fonctionner alors qu'elle est sous tension.
- Le ventilateur ne s'arrête pas même en arrêtant le fonctionnement.

Contactez immédiatement votre revendeur local pour maintenance ou réparation.

## PRÉCAUTION



Cet appareil est conçu pour être utilisé par des utilisateurs avertis ou formés dans les magasins, l'industrie légère, les fermes ou à des fins commerciales par des personnes néophytes.

Cet appareil peut être utilisé par des enfants à partir de 8 ans et des personnes aux facultés physiques, sensorielles ou mentales diminuées ou sans expérience ni expertise sous la surveillance d'un adulte ou s'ils ont reçu des instructions concernant l'utilisation sécuritaire de l'appareil et s'ils comprennent les risques encourus.

Gardez l'alarme incendie et la sortie d'air à au moins 1,5 m de l'unité.

Évitez de refroidir ou de chauffer excessivement la pièce en présence de bébés ou d'invalides.



Ne mettez pas sous/hors tension le climatiseur à partir de l'interrupteur secteur. Utilisez la touche de commande ON/OFF.

N'introduisez rien dans la sortie d'air de l'unité extérieure. Ceci est dangereux, car le ventilateur tourne à vitesse élevée.



Ne touchez pas l'entrée d'air ou les ailettes en aluminium mince de l'unité extérieure, sous peine de vous blesser.



Ne vous asseyez pas, ni ne montez sur l'unité. Vous risqueriez de tomber accidentellement.



Ne collez aucun objet dans le CARTER DE VENTILATEUR. Vous pourriez vous blesser et l'unité pourrait être endommagée.



### NOTIFICATION

- Le compresseur peut occasionnellement s'arrêter pendant un orage. Ceci n'est pas le signe d'un dysfonctionnement. L'unité redémarre automatiquement au bout de quelques minutes.
- Le texte en anglais correspond aux instructions originales. Les autres langues sont la traduction des instructions d'origine.

### Informations importantes concernant le réfrigérant utilisé

Ce produit contient des gaz à effet de serre fluorés relevant du Protocole de Kyoto. N'évacuez pas les gaz dans l'atmosphère.

Type de réfrigérant : R410A

Valeur GWP<sup>(1)</sup> : 1975

<sup>(1)</sup> GWP = potentiel de réchauffement de la planète

Des inspections périodiques des fuites de réfrigérant peuvent être exigées par la législation européenne ou locale. Veuillez contacter votre revendeur local pour de plus amples informations.

# Précautions d'utilisation

## Installation

- Ce climatiseur doit être installé correctement par des installateurs qualifiés qui se conformeront au mode d'emploi accompagnant l'unité.
- Avant l'installation, vérifiez que la tension de l'alimentation électrique de votre domicile ou bureau est identique à la tension indiquée sur la plaque signalétique.



## AVERTISSEMENT

### Évitez les emplacements suivants pour l'installation.

- Emplacements présentant de la fumée ou des gaz combustibles. Également emplacements à la température extrêmement élevée comme les serres.
- Emplacements où sont placés des objets générateurs d'une chaleur excessivement élevée.

### Attention :

- Évitez d'installer l'unité extérieure dans des endroits où de l'eau de mer salée peut l'éclabousser directement ou en présence d'air sulfureux, à proximité d'un spa. (Pour protéger le climatiseur d'une corrosion importante)

## Câblage

- L'ensemble du câblage doit être conforme aux codes électriques locaux. (Consultez votre revendeur ou un électricien qualifié pour en savoir plus.)
- Chaque unité doit être correctement mise à la terre avec un câble de mise à la terre ou par le biais du câblage d'alimentation.
- Le câblage doit être réalisé par un électricien qualifié.

## Préparatifs de fonctionnement

### Allumez l'alimentation secteur 5 heures avant le début du fonctionnement.

(Pour le préchauffage)

- Laissez l'alimentation secteur allumée pour une utilisation continue.



### REMARQUE

Débranchez la fiche du cordon d'alimentation de la prise, mettez le disjoncteur hors tension ou encore coupez le dispositif de sectionnement en vue d'isoler le climatiseur de l'alimentation secteur si vous prévoyez de ne pas utiliser le climatiseur pendant une période prolongée.

## Conseils pour économiser de l'énergie

### ■ À éviter

- **Ne bloquez pas l'entrée et la sortie d'air de l'unité. (Si l'une ou l'autre sont obstruées, l'unité ne fonctionnera pas bien, ce qui entraînera un dysfonctionnement.)**
- En mode de refroidissement, utilisez des rideaux ou des stores pour empêcher que les rayons directs du soleil ne pénètrent dans la pièce.

### ■ À faire

- Le filtre à air doit toujours être propre. (Un filtre bouché affectera la performance de l'unité.) → « Maintenance » (P. 16)
- Pour éviter que l'air conditionné ne s'échappe, fermez les fenêtres, les portes et toute autre ouverture.

## Condition de fonctionnement

Utilisez ce climatiseur dans la plage de température suivante.

Unité extérieure	Plage de température intérieure	Plage de température extérieure
2WAY (Type ME1)		
Refroidissement	14 °C ~ 25 °C (*WBT)	-10 °C ~ 46 °C (*DBT)
Chauffage	16 °C ~ 30 °C (*DBT)	-25 °C ~ 15 °C (*WBT)
3WAY (Type MF2)		
Refroidissement	14 °C ~ 25 °C (*WBT)	-10 °C ~ 46 °C (*DBT)
Chauffage	15 °C ~ 30 °C (*DBT)	-20 °C ~ 18 °C (*WBT)
Refroidissement et chauffage	—	-10 °C ~ 24 °C (*DBT)

\*DBT : Température de bulbe sèche

\*WBT : Température de bulbe humide

### ■ En cas d'utilisation en MODE D'ADMISSION D'AIR FRAIS

Unité extérieure	Plage de température intérieure	Plage de température extérieure
2WAY (Type ME1)		
Refroidissement	14 °C ~ 25 °C (*WBT)	22 °C ~ 46 °C (*DBT)
Chauffage	16 °C ~ 30 °C (*DBT)	-5 °C ~ 16 °C (*DBT)
3WAY (Type MF2)		
Refroidissement	14 °C ~ 25 °C (*WBT)	22 °C ~ 46 °C (*DBT)
Chauffage	15 °C ~ 30 °C (*DBT)	-5 °C ~ 16 °C (*DBT)
Refroidissement et chauffage	—	-5 °C ~ 24 °C (*DBT)

\*DBT : Température de bulbe sèche

\*WBT : Température de bulbe humide

Si l'unité fonctionne pendant de longues heures en dehors des conditions figurant dans le tableau, le fonctionnement s'arrêtera et l'unité présentera des problèmes.

# Nomenclature des pièces

## Information destinées aux utilisateurs concernant la collecte et la mise au rebut des équipements anciens et des batteries usées



Ces symboles sur les produits, l'emballage et/ou la documentation jointe signifie que les produits électriques et électroniques usagés, ainsi que les batteries, ne doivent pas être mélangés aux ordures ménagères.

Pour un traitement, une récupération et un recyclage corrects des produits anciens et des batteries usagées, apportez-les aux points de collecte applicables conformément à la législation de votre pays et aux Directives 2002/96/CE et 2006/66/CE. En éliminant correctement ces produits et batteries, vous aiderez à préserver des ressources précieuses et à prévenir les effets néfastes sur la santé humaine et l'environnement de leur mauvaise gestion.

Pour de plus amples informations sur la collecte et le recyclage des produits et batteries usagés, veuillez contacter votre collectivité locale, la déchèterie locale ou le point de vente où vous avez acheté les articles.

Des sanctions peuvent être prises en cas de mise au rebut non conforme à la législation nationale de ces produits usagés.

### À l'attention des utilisateurs commerciaux dans l'Union européenne

Si vous souhaitez mettre au rebut vos appareils électriques et électroniques, contactez votre revendeur ou fournisseur pour de plus amples informations.

### [Informations sur la mise au rebut dans les pays en dehors de l'Union Européenne]

Ces symboles ne sont valides que dans l'Union Européenne. Si vous souhaitez mettre au rebut ces articles, contactez les autorités locales ou votre revendeur et renseignez-vous sur la bonne méthode d'élimination.



### Remarque sur le symbole de la batterie (exemples des deux symboles) :

Ce symbole peut être utilisé conjointement à un symbole chimique. Dans ce cas, il est conforme aux exigences définies par la Directive sur le produit chimique impliqué.



Pb

## UNITÉ INTÉRIEURE

Rebord de conduit côté entrée d'air (arrière)

Vidange d'eau  
Boîtier de composants électriques

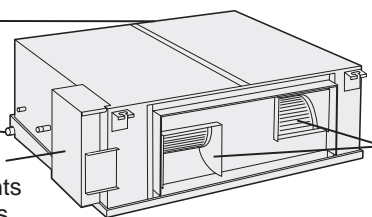

Rebord de conduit côté sortie d'air (2 emplacements)

## En option

### Télécommande sans fil



N° de modèle  
CZ-RWSK2



N° de modèle  
CZ-RWSC3

### Télécommande de minuterie



N° de modèle  
CZ-RTC2

### Télécommande câblée haut de gamme



N° de modèle  
CZ-RTC3

Lisez le mode d'emploi accompagnant la télécommande.

F FRANÇAIS



# Fonctionnement

**REMARQUE** Pour en savoir plus, reportez-vous au mode d'emploi fourni avec la télécommande en option.

## ■ Mode de fonctionnement

- Sélectionnez parmi : HEAT ☀ / DRY ◊ / COOL ❄ / FAN 🌀 / AUTO Ⓜ.
- En MODE D'ADMISSION D'AIR FRAIS, sélectionnez parmi : HEAT ☀ / COOL ❄ / FAN 🌀 / AUTO Ⓜ.

## ■ Vitesse du ventilateur

- Élevé 🌀 / Moyenne 🌀 / Basse 🌀 / Auto Ⓜ.
- En MODE D'ADMISSION D'AIR FRAIS, la vitesse du ventilateur ne peut pas être sélectionnée.

**REMARQUE** En MODE D'ADMISSION D'AIR FRAIS, veuillez noter les points suivants.

- Nous vous recommandons de régler l'unité en mode de refroidissement et chauffage automatique. (P. 15)
- La fonction de ventilation de cette unité fournit l'air extérieur à l'espace intérieure.

## ■ Commande de groupe

La fonction de commande de groupe permet de commander plusieurs climatiseurs dans une seule grande pièce.

- Un maximum de 8 unités peuvent être connectées.
- Toutes les unités intérieures fonctionnent dans le même mode, sauf le sens de circulation de l'air.
- Utilisez le capteur de température de l'unité intérieure.

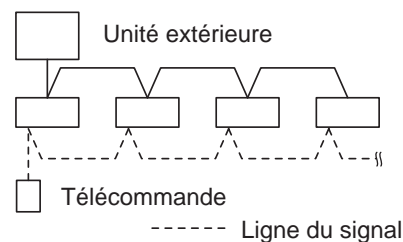

## Mécanisme de fonctionnement

### ■ Performance de chauffage

- Étant donné que ce climatiseur utilise l'air extérieur pour le chauffage, ses performances de chauffage se dégradent à mesure que la température extérieure diminue. (En raison du système à thermopompe)  
→ Dans ce cas, utilisez un autre appareil de chauffage.

### ■ Dégivrage

- Cet appareil peut lancer le dégivrage pour faire fondre le gel formé dans l'unité extérieure.
  - ① **Le dégivrage commence:** Le ventilateur de l'unité intérieure s'arrête (ou la vitesse devient très lente).  
→ « ☀ » (STANDBY) apparaît.
  - ② **Le chauffage reprend au bout de quelques minutes:** Le ventilateur de l'unité intérieure reste à l'arrêt (ou il tourne à une vitesse très lente) jusqu'à ce que la bobine de l'échangeur de chaleur intérieur chauffe suffisamment.  
→ « ☀ » (STANDBY) apparaît.
  - ③ **Le dégivrage est terminé:** Le ventilateur de l'unité intérieure se met à tourner.  
→ « ☀ » (STANDBY) disparaît.

### ■ Fonctionnement « DRY »

- Une fois que la température de la pièce atteint le niveau réglé, l'unité extérieure répète le cycle de mise sous/hors tension automatique.
- Lorsque l'unité extérieure est éteinte, le ventilateur de l'unité intérieure s'arrête également. (Pour empêcher que l'humidité de la pièce n'augmente à nouveau)
- Lorsque la température de la pièce est susceptible d'atteindre le niveau réglé, la vitesse du ventilateur est automatiquement réglée sur « brise » (léger vent).
- Le fonctionnement « DRY » n'est pas possible si la température extérieure est inférieure à 15 °C.

### ■ En cas de coupure de courant pendant que l'unité est en marche

Lorsque l'unité reprend automatiquement le fonctionnement après une panne de courant temporaire, elle utilise les mêmes réglages qu'avant la panne.



# MODE D'ADMISSION D'AIR FRAIS uniquement

## Réglage du mode de fonctionnement

Ce produit amène de l'air frais extérieur dans le bâtiment et règle et fournit l'air avec la température intérieure actuelle.

### 1. Mode de refroidissement et de chauffage automatique

En raison de la différence de température entre l'air extérieur et la température programmée dans la télécommande, les opérations de refroidissement ou de chauffage peuvent être automatiquement sélectionnées.

Dans le cas de la commande de groupe, le réglage est possible lorsque toutes les unités intérieures dans le même circuit de réfrigérant constituent un seul et même groupe. (P. 14)

- ① **Mode de refroidissement** : Lorsque la température extérieure est supérieure de 5 °C par rapport à la température programmée dans la télécommande.
- ② **Mode de ventilation** : Lorsque la température extérieure et la température programmée dans la télécommande sont dans les  $\pm 5$  °C.
- ③ **Mode de chauffage** : Lorsque la température extérieure est inférieure de 5 °C par rapport à la température programmée dans la télécommande.

Exemple : Lorsque la température programmée dans la télécommande est de 20 °C.

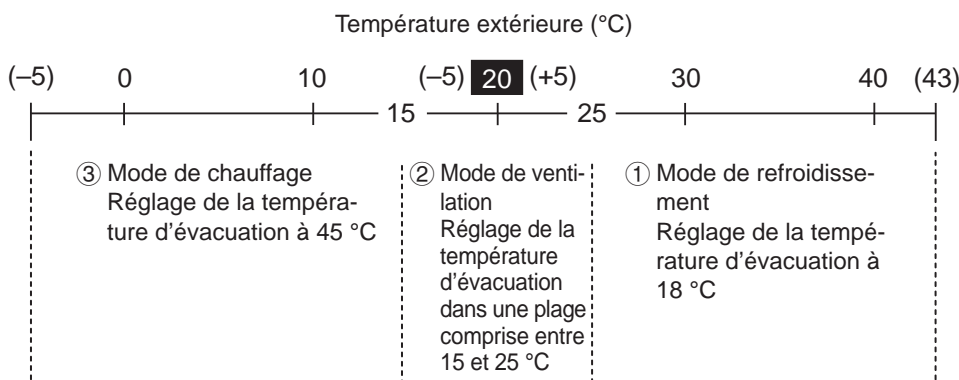

### 2. Mode de refroidissement

Nous recommandons de régler la température dans la télécommande à plus de 24 °C.

Si la température de l'air admis augmente par rapport à la température programmée dans la télécommande, l'unité fonctionnera en mode de refroidissement. Dans le cas contraire, si la température de l'air admis diminue par rapport à la température programmée, l'unité fonctionnera en mode de ventilation.

### 3. Mode de chauffage

Nous recommandons de régler la température dans la télécommande à 16 °C.

Si la température de l'air admis diminue par rapport à la température programmée dans la télécommande, l'unité fonctionnera en mode de chauffage. Dans le cas contraire, si la température de l'air admis augmente par rapport à la température programmée, l'unité fonctionnera en mode de ventilation.

### 4. Mode de ventilation

Dans les climats modérés, l'alimentation en air frais extérieur peut fournir un refroidissement passif.

#### REMARQUE

En général, il est recommandé de régler le mode de refroidissement et chauffage automatique.

## Commande de température d'évacuation

Le réglage de la température d'évacuation ne s'affiche pas sur la télécommande. Si vous souhaitez apporter des changements aux réglages de température, contactez le revendeur auprès duquel vous avez acheté l'unité.

### Ce produit contrôle la température d'évacuation.

Consultez le réglage d'usine de la température d'évacuation illustré ci-dessous.

- **Mode de refroidissement** : La température d'évacuation est réglée à 18 °C. (Le compresseur répète le début et l'arrêt si la température d'évacuation descend en dessous de 18 °C).
- **Mode de chauffage** : La température d'évacuation est réglée à 45 °C. (Le compresseur répète le début et l'arrêt si la température d'évacuation descend en dessous de 45 °C).

# Maintenance

N'essayez pas de nettoyer vous-même l'intérieur de l'unité.  
Reportez-vous à la section « Entretien et nettoyage » du mode d'emploi.

## AVERTISSEMENT

- Pour des raisons de sécurité, assurez-vous que le climatiseur est hors tension et coupez le courant avant le nettoyage.  
(Autrement, le ventilateur tournant à vitesse élevée peut entraîner une électrocution ou des blessures.)
- Ne versez pas d'eau sur l'unité intérieure.  
(Les composants internes subiront des dommages et une électrocution peut se produire.)

## PRÉCAUTION

- N'utilisez jamais de solvants ou de produits chimiques corrosifs. Par ailleurs, ne nettoyez pas les pièces en plastique avec de l'eau très chaude.  
(Sous peine de provoquer une déformation ou une décoloration.)
- Certains bords métalliques et ailettes sont tranchants. Prenez garde lorsque vous nettoyez ces pièces.  
(Des blessures peuvent se produire.)
- Utilisez un escabeau ou une échelle stable lors du nettoyage d'une unité intérieure installée en hauteur.

## Avant de solliciter un dépannage

Symptôme	Cause	Mesure à prendre
<b>Le climatiseur ne fonctionne pas alors qu'il est sous tension.</b>	Panne de courant ou après une panne de courant	Appuyez sur le bouton d'alimentation (ON/OFF) de la télécommande.
	Le bouton de fonctionnement (alimentation) est sur arrêt.	<ul style="list-style-type: none"> <li>• Si le disjoncteur est éteint, allumez-le.</li> <li>• Si le disjoncteur a été déclenché, contactez votre revendeur sans rallumer le climatiseur.</li> </ul>
	Un fusible a sauté.	Contactez votre revendeur.
<b>Médiocre performance du refroidissement ou du chauffage</b>	L'entrée d'air ou la sortie d'air des unités intérieure et extérieure est bouchée par de la poussière.	Retirez la poussière.
	Réglages incorrects de la température	Consultez « Conseils pour économiser de l'énergie ». (P. 12)
	La pièce est exposée aux rayons directs du soleil en mode de refroidissement.	
	Des portes ou des fenêtres sont ouvertes.	Contactez votre revendeur.
	Le filtre à air est bouché.	Utilisez le minimum de sources de chaleur et pour un court instant.
	Trop de sources de chaleur dans la pièce en mode de refroidissement.	Abaissez le réglage de la température.

**Si votre climatiseur ne fonctionne pas correctement même après avoir vérifié chaque élément de « Avant de solliciter un dépannage » et « Dépannage ».**

- Cessez immédiatement de l'utiliser et mettez-le hors tension. Prenez ensuite contact avec votre revendeur et signalez le numéro de série et le symptôme. Indiquez également la marque d'inspection  et les lettres E, F, H, L, P avec les nombres qui apparaissent sur l'écran LCD de la télécommande.
- Ne réparez jamais vous-même le climatiseur, car cela présente un très grand danger.

# Dépannage

Vérifiez ces points avant de prendre contact ou de solliciter une réparation.

		Symptôme	Cause/Mesure à prendre
Unité intérieure	Bruit	Bruit de ruissellement d'eau pendant ou après le fonctionnement	<ul style="list-style-type: none"> <li>• Bruit de circulation du liquide de réfrigérant à l'intérieur de l'unité</li> <li>• Bruit d'écoulement d'eau par le tube de vidange</li> </ul>
		Bruit de craquement pendant le fonctionnement ou à l'arrêt du fonctionnement	Bruit en raison des changements de température des pièces
	Odeur de l'air évacué pendant le fonctionnement.		<ul style="list-style-type: none"> <li>• Les composants des odeurs intérieures, l'odeur de tabac et de parfums accumulés dans le climatiseur et son air sont évacués.</li> <li>• L'intérieur de l'unité est sale. (Contactez votre revendeur.)</li> </ul>
	Des gouttes de condensation s'accumulent à proximité de la sortie d'air pendant le refroidissement.		<ul style="list-style-type: none"> <li>• L'humidité interne est refroidie par l'air frais et s'accumule sous forme de goutte de condensation.</li> </ul>
	Brouillard pendant le refroidissement.		<ul style="list-style-type: none"> <li>• Si le climatiseur est installé dans un endroit comme un restaurant où de grandes quantités de vapeurs d'huile sont présentes, le nettoyage est nécessaire, car l'intérieur de l'unité (échangeur de chaleur) est sale. (Contactez votre revendeur.)</li> </ul>
	Brouillard pendant le chauffage.		<ul style="list-style-type: none"> <li>• Le dégivrage est en cours.</li> </ul>
	Le ventilateur tourne pendant un moment même lorsque le fonctionnement s'arrête.		<ul style="list-style-type: none"> <li>• La rotation du ventilateur rend le fonctionnement régulier.</li> <li>• Le ventilateur peut tourner pour sécher l'échangeur de chaleur en fonction du réglage.</li> </ul>
De la poussière est évacuée.		<ul style="list-style-type: none"> <li>• La poussière accumulée à l'intérieur de l'unité intérieure est évacuée.</li> </ul>	
Unité extérieure	Aucun fonctionnement (Lorsque le climatiseur est mis immédiatement sous tension/Lorsque le fonctionnement est arrêté et repris immédiatement)		<ul style="list-style-type: none"> <li>• Le fonctionnement ne se déclenche pas pendant les 3 premières minutes environ, car le circuit de protection du compresseur est activé.</li> </ul>
	Bruit pendant le chauffage.		<ul style="list-style-type: none"> <li>• Le dégivrage est en cours.</li> </ul>
	De la vapeur est émise pendant le chauffage.		
	Le ventilateur continue à tourner même après l'arrêt du fonctionnement avec la télécommande.		<ul style="list-style-type: none"> <li>• Ceci permet un fonctionnement régulier.</li> </ul>

Le agradecemos la compra de este producto Panasonic. Este producto es una unidad interior de un climatizador de aire comercial. Se incluyen las instrucciones de instalación.

# Índice

- Precauciones de seguridad ..... 18
- Precauciones de uso ..... 20
- Nombres de las piezas ..... 21

---

- Funcionamiento ..... 22
  - Mecanismo de funcionamiento ..... 22

---

- MODO SOLO DE ENTRADA DE AIRE FRESCO ..... 23
  - Ajuste del modo de funcionamiento ..... 23
  - Control de la temperatura de descarga ..... 23

---

- Mantenimiento ..... 24
  - Antes de solicitar tareas de servicio ..... 24
- Localización y resolución de problemas ..... 25

---

- Especificaciones ..... 107
  - Unidad interior ..... 107
  - Tabla de idioma correspondiente ..... 107

## Información sobre el producto

Si tiene problemas o preguntas relacionadas con el climatizador de aire, necesitará la siguiente información. Los números de modelo y de serie se encuentran en la placa de características de la tapa de la caja de componentes eléctricos.

N.º de modelo

---

N.º de serie

---

Fecha de compra

---





Dirección del distribuidor

---

Número de teléfono

## Precauciones de seguridad

Los siguientes símbolos utilizados en este manual informan de estados potencialmente peligrosos para el usuario, el personal de mantenimiento o para el dispositivo:

	<b>ADVERTENCIA</b>	Este símbolo hace referencia a un riesgo o una práctica insegura que pueden ocasionar graves lesiones personales o la muerte.
	<b>PRECAUCIÓN</b>	Este símbolo hace referencia a un riesgo o una práctica insegura que pueden ocasionar lesiones personales o daños en el producto o la propiedad.
	Acciones prohibidas	
	Cuestiones que deben tenerse en cuenta	

- Lea estas Instrucciones de funcionamiento detenidamente antes de usar el climatizador de aire. Si aún así tiene problemas o dificultades, solicítele ayuda a su distribuidor.
- Este climatizador de aire está diseñado para ofrecerle comodidad en sus habitaciones. Utilice este dispositivo únicamente para el fin para el que está diseñado, según lo descrito en estas Instrucciones de funcionamiento.

## ADVERTENCIA



Confirme con un distribuidor autorizado o con un especialista el uso del tipo de refrigerante especificado. El uso de un refrigerante distinto del tipo especificado podría provocar daños al producto, quemaduras, lesiones físicas y otros incidentes.

\*Este climatizador de aire no tiene ventilador para la toma de aire fresco del exterior. Deberá abrir las puertas o las ventanas con frecuencia cuando utilice dispositivos de calefacción por gas o aceite en la misma sala, ya que consumen gran cantidad de oxígeno del aire. De lo contrario, en casos extremos, existe el riesgo de asfixia.



No utilice ni almacene nunca gasolina ni otros vapores o líquidos inflamables cerca del climatizador de aire: es muy peligroso.

No utilice este dispositivo en una atmósfera potencialmente explosiva.

No toque la unidad nunca con las manos húmedas.

No introduzca los dedos ni otros objetos en la unidad interior o exterior del climatizador de aire, ya que las piezas giratorias podrían provocar lesiones.



Las fugas de gas refrigerante pueden causar un incendio.

Por razones de seguridad, asegúrese de apagar el climatizador de aire y desconectar la alimentación antes de realizar la limpieza o el servicio.

Extraiga el enchufe de la toma de corriente, apague el disyuntor o desconecte el sistema de desconexión de la alimentación utilizado para aislar el climatizador de aire del suministro eléctrico principal, en caso de emergencia.



Los usuarios no deben limpiar el interior de las unidades exterior e interior. La limpieza debe realizarla un especialista o distribuidor autorizados.

En caso de que este aparato funcione incorrectamente, no lo repare usted mismo. Póngase en contacto con el distribuidor de ventas o servicios para solicitar una reparación.

\* Se excluye el MODO DE ENTRADA DE AIRE FRESCO.



Proporcione una toma de corriente que vaya a utilizarse exclusivamente para cada unidad, e instale un elemento de desconexión de la alimentación, un disyuntor de fugas a tierra (ELCB) o un dispositivo de corriente residual (RCD) a modo de protección contra sobrecorriente en la línea exclusiva.

Proporcione una toma de corriente que pueda utilizarse exclusivamente para cada unidad; desconexión completa significa disponer de separación de contacto en todos los polos del cableado fijo, de acuerdo con las normas de cableado.

Para evitar posibles peligros derivados de fallos del aislamiento deberá conectarse la unidad a tierra.



No utilice cables modificados, empalmados, cables de extensión ni cables no especificados, para evitar sobrecalentamientos e incendios.



Deje de usar el producto en cuanto se produzca cualquier tipo de anomalía o fallo, y desconecte el enchufe o desactive el interruptor de alimentación y el disyuntor. (Riesgo de humo/incendio/descarga eléctrica)

Ejemplos de anomalía o fallo:

- El ELCB se activa frecuentemente.
- Cuando se enciende, el dispositivo a veces no se pone en marcha.
- Cuando el cable se mueve, la alimentación se desconecta.
- Durante el funcionamiento se detecta olor a quemado o ruido anómalo.
- La carcasa está deformada o demasiado caliente.
- Se producen fugas de agua desde la unidad interior.
- El cable de alimentación o el enchufe están demasiado calientes.
- No puede controlarse la velocidad del ventilador.
- La unidad deja de funcionar inmediatamente, incluso cuando se enciende para su funcionamiento.
- El ventilador no se detiene, incluso aunque se ha detenido la unidad.

Póngase en contacto inmediatamente con su distribuidor local para solicitar tareas de mantenimiento o reparación.

## PRECAUCIÓN



Este dispositivo está diseñado para ser utilizado por usuarios expertos o formados en tiendas, en industria ligera y en granjas, o para uso comercial por parte de personas que no tengan una preparación específica.

Este dispositivo puede ser utilizado por personas a partir de 8 años de edad, y por personas con capacidades físicas, sensoriales o mentales o falta de experiencia y conocimiento, siempre que hayan recibido supervisión o instrucciones en relación al uso del dispositivo de forma segura y entiendan los riesgos que dicho uso conlleva.

Mantenga la salida de aire y la alarma de incendio a 1,5 m de la unidad como mínimo.

No refrigere ni calefacte la sala demasiado si hay niños pequeños o inválidos en la misma.



No apague y encienda el climatizador de aire desde el interruptor de alimentación principal. Utilice el botón de encendido y apagado.

No pegue nada en la salida de aire de la unidad exterior. Resulta peligroso, dado que el ventilador gira a alta velocidad.



No toque la entrada de aire ni las afiladas aletas de aluminio de la unidad exterior. Podría resultar herido.



No se siente ni se suba en la unidad. Podría caerse accidentalmente.



No coloque ningún objeto en la CARCASA DEL VENTILADOR. Podría resultar herido, y la unidad podría dañarse.



### AVISO

- Durante tormentas, el compresor podría detenerse ocasionalmente. Esto no se trata de un fallo mecánico. Transcurridos unos minutos, la unidad se recuperará automáticamente.
- El texto en inglés constituye las instrucciones originales. El resto de los idiomas son traducciones de las instrucciones originales.

### Información importante relativa al refrigerante empleado

Este producto contiene gases de efecto invernadero fluorados cubiertos por el Protocolo de Kioto. No emita gases a la atmósfera.

Tipo de refrigerante: R410A

Valor de GWP<sup>(1)</sup>: 1975

<sup>(1)</sup> GWP = potencial de calentamiento global

Es posible que deban realizarse inspecciones periódicas en busca de fugas de refrigerante en función de la legislación europea o local. Póngase en contacto con su distribuidor local para obtener más información.



# Precauciones de uso

## Instalación

- Este climatizador de aire debe ser instalado correctamente por técnicos de instalación cualificados, de acuerdo con las Instrucciones de instalación incluidas con la unidad.
- Antes de realizar la instalación, compruebe que el voltaje de suministro eléctrico de su casa u oficina sea el mismo que el voltaje indicado en la placa de características.



## ADVERTENCIA

### Evite las siguientes ubicaciones a la hora de efectuar la instalación.

- Ubicaciones en las que exista humo o gas combustible. Lugares a temperaturas extremadamente altas, como un invernadero.
- Lugares en los que haya objetos que generen un calor excesivo.

### Atención:

- Evite instalar la unidad exterior en lugares en los que el agua salada del mar pueda salpicar directamente sobre ella, así como también en entornos con aire sulfuroso, cerca de un spa. (Para proteger el climatizador de aire de la corrosión).

## Cableado

- Todo el cableado realizado debe cumplir con la normativa eléctrica local. (Consulte a su distribuidor o a un técnico cualificado para obtener más información).
- Todas las unidades deben conectarse a tierra correctamente, mediante un cable de conexión a masa (o a tierra) o a través del cableado de suministro.
- El cableado debe realizarlo un electricista cualificado.

## Preparación del funcionamiento

### Encienda la alimentación eléctrica 5 horas antes de que la unidad empiece a funcionar.

(Para el calentamiento)

- Deje la alimentación eléctrica activada para un uso continuo.



### NOTA

Extraiga el enchufe de la toma de corriente, apague el disyuntor o desconecte el sistema de desconexión de la alimentación utilizado para aislar el climatizador de aire del suministro eléctrico principal cuando no vaya a usarse durante un periodo de tiempo prolongado.

## Consejos prácticos para ahorrar energía

### ■ Evite

- No bloquee la entrada ni la salida de aire de la unidad. (Si obstruye alguna de las dos, la unidad no funcionará correctamente y se producirán fallos de funcionamiento).
- Durante el funcionamiento de refrigeración, utilice cortinas o persianas para evitar que la luz solar directa entre a la sala.

### ■ Recomendado

- Mantenga siempre limpio el filtro de aire. (Si el filtro está obstruido, el rendimiento de la unidad será menor).  
→ "Mantenimiento" (P.24)
- Para impedir que el aire acondicionado se escape, mantenga las ventanas, las puertas y otras aberturas cerradas.

## Condiciones de funcionamiento

Utilice este climatizador de aire en el siguiente intervalo de temperatura.

Unidad exterior	Intervalo de temperatura interior	Intervalo de temperatura exterior
2 VÍAS (tipo ME1)		
Refrigeración	14 °C ~ 25 °C (*TBH)	-10 °C ~ 46 °C (*TBS)
Calefacción	16 °C ~ 30 °C (*TBS)	-25 °C ~ 15 °C (*TBH)
3 VÍAS (tipo MF2)		
Refrigeración	14 °C ~ 25 °C (*TBH)	-10 °C ~ 46 °C (*TBS)
Calefacción	15 °C ~ 30 °C (*TBS)	-20 °C ~ 18 °C (*TBH)
Refrigeración y calefacción	—	-10 °C ~ 24 °C (*TBS)

\*TBS: temperatura de bulbo seco

\*TBH: temperatura de bulbo húmedo

### ■ Cuando se usa en el MODO DE ENTRADA DE AIRE FRESCO

Unidad exterior	Intervalo de temperatura interior	Intervalo de temperatura exterior
2 VÍAS (tipo ME1)		
Refrigeración	14 °C ~ 25 °C (*TBH)	22 °C ~ 46 °C (*TBS)
Calefacción	16 °C ~ 30 °C (*TBS)	-5 °C ~ 16 °C (*TBS)
3 VÍAS (tipo MF2)		
Refrigeración	14 °C ~ 25 °C (*TBH)	22 °C ~ 46 °C (*TBS)
Calefacción	15 °C ~ 30 °C (*TBS)	-5 °C ~ 16 °C (*TBS)
Refrigeración y calefacción	—	-5 °C ~ 24 °C (*TBS)

\*TBS: temperatura de bulbo seco

\*TBH: temperatura de bulbo húmedo

Si la unidad funciona durante periodos prolongados fuera de las condiciones expuestas en esta tabla, el funcionamiento se detendrá y la unidad sufrirá problemas.



# Nombres de las piezas

## Información para los usuarios sobre la recopilación y el desecho de dispositivos antiguos y pilas usadas



La aparición de estos símbolos en los productos, en los envases o en la documentación que acompaña al producto significa que los productos eléctricos y electrónicos usados, así como las pilas, no deben mezclarse con los residuos domésticos generales.

Para que el tratamiento, la recuperación y el reciclado de las pilas y de los productos usados se realice de la forma correcta, trásládelos a los puntos de recopilación aplicables, cumpliendo con la legislación vigente en su país y con las directivas 2002/96/CE y 2006/66/CE.

Al deshacerse correctamente de los productos y de las pilas correctamente, colaborará a ahorrar valiosos recursos y a evitar posibles efectos negativos para la salud humana y el medio ambiente, que podrían surgir a raíz de una manipulación inadecuada de los residuos.

Si desea obtener más información sobre la recopilación y el reciclado de pilas y de productos usados, póngase en contacto con su ayuntamiento, con su servicio de basuras o con el punto de venta en el que adquirió los productos.

Podrían aplicarse multas por el desecho inadecuado de estos residuos, de acuerdo con la legislación de su país.

### Para usuarios profesionales de la Unión Europea

Si desea deshacerse de sus dispositivos eléctricos y electrónicos, póngase en contacto con su distribuidor o proveedor para obtener más información.

### [Información sobre desecho en otros países situados fuera de la Unión Europea]

Estos símbolos tienen validez exclusivamente en la Unión Europea. Si desea deshacerse de estos productos, póngase en contacto con la autoridad local o con su distribuidor, y pregúnteles cuál es el método de desecho adecuado.



### Nota para el símbolo de la batería (ejemplos de dos símbolos inferiores):

Este símbolo podría utilizarse junto con un símbolo de producto químico. En este caso, cumple con el requisito establecido por la Directiva sobre el producto químico en cuestión.



Pb

## UNIDAD INTERIOR

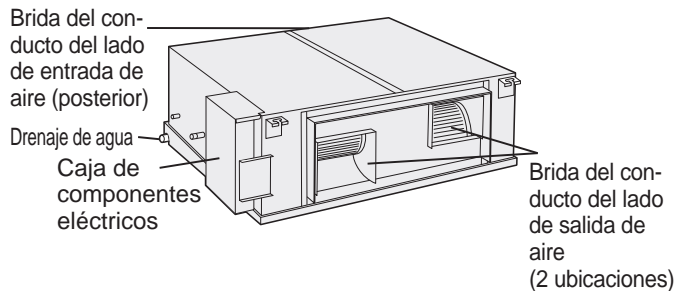

## Opcional

### Mando a distancia inalámbrico



N.º de modelo  
CZ-RWSK2



N.º de modelo  
CZ-RWSC3

### Mando a distancia del temporizador



N.º de modelo  
CZ-RTC2

### Mando a distancia con cable de altas prestaciones



N.º de modelo  
CZ-RTC3

Lea las instrucciones de funcionamiento incluidas con el mando a distancia.

ESPAÑOL

# Funcionamiento

## NOTA

Para obtener más información, consulte las Instrucciones de funcionamiento incluidas con el mando a distancia opcional.

### ■ Modo de funcionamiento.

- Seleccione entre: CALOR ☀ / SECADO ◊ / FRÍO ❄ / VENTILADOR 🌀 / AUTO Ⓐ.
- En el MODO DE ENTRADA DE AIRE FRESCO, seleccione entre: CALOR ☀ / FRÍO ❄ / VENTILADOR 🌀 / AUTO Ⓐ.

### ■ Velocidad del ventilador

- Alta 🌀🌀 / Media 🌀 / Baja 🌀 / Auto Ⓐ🌀
- En el MODO DE ENTRADA DE AIRE FRESCO, no se puede seleccionar la velocidad del ventilador.

## NOTA

En el caso del MODO DE ENTRADA DE AIRE FRESCO, tenga en cuenta lo siguiente.

- Se recomienda ajustar la unidad en el modo de refrigeración y calefacción automática. (P.23)
- La función de ventilador de esta unidad suministra el aire del exterior al espacio interior.

### ■ Control de grupo

La función de control de grupo resulta óptima para controlar varios climatizadores de aire presentes en una única sala de gran tamaño.

- Es posible conectar hasta 8 unidades.
- Todas las unidades interiores funcionarán en el mismo modo, variando solo la dirección del caudal de aire.
- Utilice el sensor de temperatura de la unidad interior.

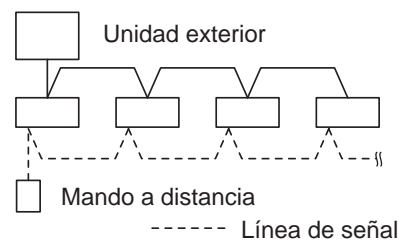

## Mecanismo de funcionamiento

### ■ Rendimiento de calefacción

- Como este climatizador de aire utiliza el aire exterior para la calefacción, su rendimiento de calefacción disminuye a medida que baja la temperatura exterior. (Debido al sistema de bomba de calor).  
→ En caso de ser así, utilice otro aparato de calefacción.

### ■ Descongelación

- Este dispositivo podría iniciar el funcionamiento de descongelación para derretir la escarcha formada en la unidad exterior.
  - ① **Comienza la descongelación:** el ventilador de la unidad interior se detiene (o la velocidad pasa a ser extremadamente baja).  
→ Aparece "❄" (ESPERA).
  - ② **Tras varios minutos se reanuda el funcionamiento de calefacción:** el ventilador de la unidad interior permanece detenido (o funciona a muy baja velocidad) hasta que la bobina del intercambiador de calor interior se calienta lo suficiente.  
→ Aparece "❄" (ESPERA).
  - ③ **La descongelación ha concluido:** el ventilador de la unidad interior comienza a funcionar.  
→ Desaparece "❄" (ESPERA).

### ■ Funcionamiento "SECADO"

- Cuando la temperatura de la sala alcanza el nivel establecido, la unidad exterior repite el ciclo de encendido y apagado de forma automática.
- Cuando la unidad exterior se apague, el ventilador de la unidad interior también se detendrá. (Para evitar que la humedad de la sala aumente de nuevo).
- Cuando existen más posibilidades de que la temperatura de la sala alcance el nivel establecido, la velocidad del ventilador se ajusta automáticamente a "brisa" (viento ligero).
- El funcionamiento en el modo "SECADO" no puede utilizarse si la temperatura exterior es de 15 °C o menos.

### ■ Si se producen fallos de alimentación cuando la unidad está en funcionamiento

Cuando la unidad reanuda el funcionamiento automáticamente después de un fallo temporal del suministro eléctrico, emplea los mismos ajustes que presentaba cuando se desconectó la alimentación.

# MODO SOLO DE ENTRADA DE AIRE FRESCO

## Ajuste del modo de funcionamiento

Este producto suministra aire fresco exterior al edificio, y ajusta y suministra el aire casi a la misma temperatura que el aire del interior.

### 1. Modo de funcionamiento de refrigeración y calefacción automática

Debido a la diferencia de temperatura existente entre el aire del exterior y la temperatura preajustada en el mando a distancia, es posible seleccionar automáticamente el modo de refrigeración o de calefacción.

En el caso de control de grupo, el ajuste puede utilizarse cuando todas las unidades interiores del mismo circuito de refrigerante están compuestas por un grupo. (P.22)

- ① **Modo de funcionamiento de refrigeración** : en caso de que la temperatura exterior sea 5°C más alta que la temperatura preajustada en el mando a distancia.
- ② **Modo de funcionamiento de ventilador** : si la temperatura del exterior y la temperatura preajustada en el mando a distancia está en un valor de  $\pm 5$  °C.
- ③ **Modo de funcionamiento de calefacción** : en caso de que la temperatura exterior sea 5°C más baja que la temperatura preajustada en el mando a distancia.

Ejemplo: En caso de que la temperatura preajustada en el mando a distancia sea de 20 °C

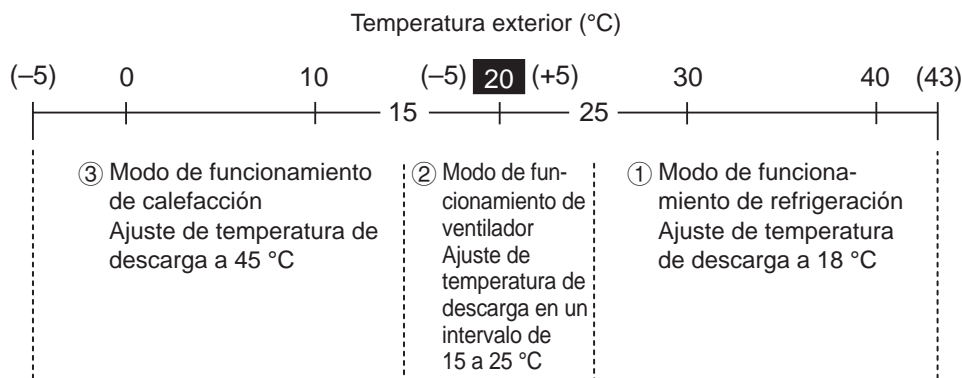

### 2. Modo de funcionamiento de refrigeración

Se recomienda que el ajuste de temperatura del mando a distancia sea superior a 24 °C.

Si la temperatura del aire de entrada asciende por encima de la temperatura preajustada en el mando a distancia, la unidad funciona en el modo de refrigeración. Por el contrario, si la temperatura del aire de entrada cae por debajo de la temperatura ajustada, la unidad funciona en el modo ventilador.

### 3. Modo de funcionamiento de calefacción

Se recomienda que el ajuste de temperatura del mando a distancia se ajuste a 16 °C.

Si la temperatura del aire de entrada cae por debajo de la temperatura preajustada en el mando a distancia, la unidad funciona en el modo de calefacción. Por el contrario, si la temperatura del aire de entrada asciende por encima de la temperatura ajustada, la unidad funciona en el modo ventilador.

### 4. Modo de funcionamiento de ventilador

En los climas moderados, el suministro de aire fresco exterior puede utilizarse como refrigeración pasiva.

#### NOTA

En términos generales, se recomienda realizar el ajuste en el modo de funcionamiento de refrigeración y de calefacción automática.

## Control de la temperatura de descarga

El ajuste de la temperatura de descarga no se muestra en el mando a distancia. Si desea realizar algún tipo de cambio en los ajustes de temperatura, póngase en contacto con el distribuidor en el que realizó la compra.

### Este producto controla la temperatura de descarga.

Consulte el ajuste de temperatura de descarga de fábrica a continuación.

- **Modo de funcionamiento de refrigeración** : la temperatura de descarga está ajustada en 18 °C (el compresor se enciende y se apaga continuamente si la temperatura de descarga es inferior a los 18 °C).
- **Modo de funcionamiento de calefacción** : la temperatura de descarga está ajustada en 45 °C (el compresor se enciende y se apaga continuamente si la temperatura de descarga es inferior a los 45 °C).

# Mantenimiento

No intente limpiar usted mismo el interior de la unidad.  
 Consulte el apartado "Mantenimiento y limpieza" de las Instrucciones de instalación.

**⚠️ ADVERTENCIA**

- Por motivos de seguridad, no olvide apagar el climatizador de aire y desconectarlo antes de efectuar tareas de limpieza.  
 (De lo contrario podrían producirse descargas eléctricas o lesiones físicas debido a la alta velocidad de giro del ventilador).
- No vierta agua sobre la unidad interior.  
 (Si lo hace, podría dañar los componentes internos y generar un riesgo de descarga eléctrica).

**⚠️ PRECAUCIÓN**

- No utilice nunca disolventes ni productos químicos agresivos. Igualmente, no limpie las piezas de plástico con agua demasiado caliente.  
 (Si lo hace, podría provocar deformaciones o cambios de color).
- Algunos bordes metálicos y aletas están muy afilados. Cuando toque estas piezas, tenga cuidado.  
 (Podría provocarse lesiones físicas).
- Utilice un taburete o escalera firmes al limpiar una unidad interior instalada en altura.

## Antes de solicitar tareas de servicio

Síntoma	Causa	Acción
<b>El climatizador de aire no funciona, a pesar de que la alimentación está activada.</b>	Fallo de alimentación o situación posterior a fallo de alimentación	Pulse el botón de encendido y apagado en el mando a distancia.
	El botón de funcionamiento (alimentación) está desactivado.	<ul style="list-style-type: none"> <li>● Si el disyuntor está desactivado, encienda la alimentación.</li> <li>● Si el disyuntor ha saltado, póngase en contacto con su distribuidor sin activarlo.</li> </ul>
	El fusible está fundido.	Póngase en contacto con su distribuidor.
<b>Rendimiento bajo de la refrigeración o la calefacción</b>	La entrada o la salida de aire de las unidades interior y exterior están obstruidas por el polvo.	Retire el polvo.
	Configuración incorrecta de temperatura	Consulte "Consejos prácticos para ahorrar energía". (P.20)
	La sala está expuesta a la luz solar directa en el modo de refrigeración.	
	Las puertas o las ventanas están abiertas.	
	El filtro de aire está bloqueado.	Póngase en contacto con su distribuidor.
	Demasiadas fuentes de calor en la sala en el modo de refrigeración.	Utilice fuentes de calor mínimas y en breves periodos de tiempo.
Demasiadas personas en la sala en el modo de refrigeración.	Baje el ajuste de temperatura.	

**Si el climatizador de aire sigue sin funcionar correctamente incluso después de comprobar cada uno de los aspectos indicados en "Antes de solicitar tareas de servicio" y "Localización y resolución de problemas"**

- Detenga la unidad inmediatamente y apáguela. A continuación, póngase en contacto con su distribuidor e informe del número de serie y del síntoma. También debe informar de si aparece la marca de inspección ⚠️ y las letras E, F, H, L, P en combinación con los números, en la pantalla LCD del mando a distancia.
- Nunca repare su climatizador de aire usted mismo, ya que es muy peligroso.

# Localización y resolución de problemas

Compruebe antes de consultar o solicitar tareas de servicio.

		Síntoma	Causa/Medida
Unidad interior	Ruido	Se escucha ruido similar a corrientes de agua antes o durante el funcionamiento de la unidad.	<ul style="list-style-type: none"> <li>• Ruido de líquido refrigerante fluyendo por el interior de la unidad</li> <li>• Ruido de agua de drenaje a través del tubo de drenaje</li> </ul>
		Se escuchan crujidos durante el funcionamiento o al cesar el funcionamiento de la unidad.	Ruido provocado por el cambio de temperatura de las piezas
	Durante el funcionamiento, el aire descargado presenta olores.	<ul style="list-style-type: none"> <li>• Se descargan componentes de olor interiores, olor a cigarro y olor a cosméticos acumulados en el climatizador de aire y su aire.</li> <li>• El interior de la unidad está sucio. (Póngase en contacto con su distribuidor).</li> </ul>	
	Se acumulan gotas cerca de la salida de aire durante el funcionamiento en el modo de refrigeración.	<ul style="list-style-type: none"> <li>• La humedad interna se refrigera mediante aire frío, y se acumula en forma de gotas de rocío.</li> </ul>	
	Aparece niebla durante el funcionamiento en el modo de refrigeración.	<ul style="list-style-type: none"> <li>• Si el climatizador de aire se ha instalado en lugares como restaurantes, en los que existen grandes cantidades de rocío de aceite, es necesario realizar una limpieza, porque el interior de la unidad (el intercambiador de calor) está sucio. (Póngase en contacto con su distribuidor).</li> </ul>	
	Aparece niebla durante el funcionamiento en el modo de calefacción.	<ul style="list-style-type: none"> <li>• Está en curso la operación de descongelación.</li> </ul>	
	El ventilador gira durante un tiempo, incluso a pesar de que la unidad deja de funcionar.	<ul style="list-style-type: none"> <li>• La rotación del ventilador hace que el proceso de funcionamiento se realice con suavidad.</li> <li>• El ventilador podría girar para secar el intercambiador de calor, en función del ajuste.</li> </ul>	
	Se descarga polvo.	<ul style="list-style-type: none"> <li>• Se descarga el polvo acumulado dentro de la unidad interior.</li> </ul>	
Unidad exterior	La unidad no funciona (Cuando el dispositivo se enciende inmediatamente/Cuando el funcionamiento se detiene y se reanuda inmediatamente)	<ul style="list-style-type: none"> <li>• La unidad no comienza a funcionar durante un tiempo aproximado de 3 minutos, ya que está activado el circuito de protección del compresor.</li> </ul>	
	Aparece ruido durante el funcionamiento en el modo de calefacción.	<ul style="list-style-type: none"> <li>• Está en curso la operación de descongelación.</li> </ul>	
	La unidad emite vapor durante el funcionamiento en calefacción.	<ul style="list-style-type: none"> <li>• El fin de esta función es que el funcionamiento sea fluido.</li> </ul>	
	El ventilador sigue girando, incluso después de detenerse el funcionamiento con el mando a distancia.		

ESPAÑOL

Vielen Dank für den Kauf dieses Panasonic-Produkts. Bei diesem Produkt handelt es sich um das Innengerät einer Gewerbeklimaanlage. Eine Einbauanleitung liegt bei.

# Inhalt

● Sicherheitsvorkehrungen.....	26
● Vorsichtsmaßnahmen während des Gebrauchs.....	28
● Bezeichnung der Teile.....	29
<hr/>	
● Betrieb.....	30
• Arbeitsweise.....	30
<hr/>	
● Nur Betrieb mit Frischluftansaugung.....	31
• Einstellen des Betriebsmodus.....	31
• Auslasstemperaturregelung.....	31
<hr/>	
● Wartung.....	32
• Bevor Sie den Kundendienst anfordern.....	32
● Fehlerdiagnose.....	33
<hr/>	
● Spezifikationen.....	107
• Innengerät.....	107
• Sprachentabelle.....	107

## Produktinformationen

Sollten sich bezüglich der Klimaanlage Probleme oder Fragen ergeben, werden die folgenden Informationen benötigt. Modell- und Seriennummer sind auf dem Typenschild am Deckel des Gehäuses für die elektrischen Komponenten angegeben.

Modell-Nr.

Serien-Nr.





Kaufdatum

Händleranschrift

Telefonnummer

# Sicherheitsvorkehrungen

Die folgenden Symbole machen im Verlauf der Anleitung auf Situationen aufmerksam, die eine potentielle Gefahr für den Benutzer, das Wartungspersonal oder das Gerät darstellen:

 <b>WARNUNG</b>	Dieses Symbol weist auf eine gefährliche oder unsichere Situation hin, die zu schweren Körperverletzungen, einschließlich Todesfall, führen kann.
 <b>VORSICHT</b>	Dieses Symbol weist auf eine gefährliche oder unsichere Situation hin, die zu Körperverletzungen bzw. Produkt- oder anderen Sachschäden führen kann.
 <b>Untersagte Handlungen</b>	 <b>Zu beachtende Punkte</b>

- Lesen Sie diese Bedienungsanleitung vor Inbetriebnahme des Klimageräts aufmerksam durch. Sollten danach dennoch Schwierigkeiten oder Probleme auftreten, fragen Sie Ihren Händler um Rat.
- Diese Klimaanlage ist für eine komfortable Regelung des Raumklimas vorgesehen. Sie darf nur für den in der Bedienungsanleitung angegebenen Zweck verwendet werden.

## **WARNUNG**



Lassen Sie sich bezüglich des vorgeschriebenen Kühlmittels von einem autorisierten Händler oder Fachbetrieb beraten. Verwendung eines anderen als des vorgeschriebenen Kühlmittels kann einen Schaden am Produkt, Bersten und Verletzungen o. dgl. zur Folge haben.

\* Diese Klimaanlage hat keinen Ventilator zur Zuführung von frischer Außenluft. Wenn zusätzlich viel Sauerstoff verbrauchende Gas- oder Ölheizungen im gleichen Raum verwendet werden, sind Türen und Fenster zur Belüftung regelmäßig zu öffnen. Anderenfalls besteht im Extremfall Erstikungsgefahr.



Niemals Benzin oder andere feuergefährliche Gase bzw. flüchtige Flüssigkeiten in der Nähe der Klimaanlage verwenden oder lagern; dies wäre extrem gefährlich.

Das Gerät nicht in explosionsgefährdeter Umgebung verwenden.

Das Gerät niemals mit nassen Händen berühren.

Niemals Finger oder andere Gegenstände in das Innen- oder Außengerät stecken. Die sich im Gerät bewegenden Teile können eine Verletzung verursachen.



Ein Kühlmittelgasleck kann einen Brand verursachen.

Vor Reinigungs- oder Wartungsarbeiten zur Sicherheit das Klimagerät ausschalten und auch den Stromanschluss trennen.

In einem Notfall den Netzstecker aus der Steckdose ziehen oder den Trennschalter ausschalten oder das entsprechende Trennorgan abschalten, um die Klimaanlage von der Stromversorgung zu trennen.



Im Inneren von Innen- und Außengeräten befinden sich keine vom Benutzer zu reinigenden Teile. Beauftragen Sie einen autorisierten Händler oder Spezialisten mit anfallenden Reinigungsarbeiten.

Sollte eine Betriebsstörung dieses Geräts auftreten, versuchen Sie nicht, diese eigenhändig zu beseitigen. Beauftragen Sie den Vertrieb oder Fachhändler mit der Instandsetzung.

\* Außer bei Betrieb mit Frischluftansaugung (FRESH AIR INTAKE MODE)



## VORSICHT



Für den Anschluss jedes Geräts muss eine separate Steckdose vorhanden sein; innerhalb des ausschließlich für das Gerät verwendeten Stromversorgungskabels muss ein Trennschalter, ein FI-Schalter oder eine Fehlerstrom-Schutzeinrichtung zum Schutz gegen Überstrom vorhanden sein.

Für jedes Gerät ist eine separate Steckdose vorzusehen, und den Verkabelungsbestimmungen gemäß muss in der Festverkabelung eine Möglichkeit zur vollständigen Abschaltung durch Kontakttrennung aller Pole bestehen.

Um Stromschlaggefahr durch Isolierungsfehler zu vermeiden, muss das Gerät geerdet werden.



Verwenden Sie keine abgeänderten Kabel, keine Mehrfachstecker, Verlängerungskabel oder Kabel ohne Spezifikation, um ein Überhitzen und einen Brand zu vermeiden.



Sollte irgendeine Funktionsstörung/Fehlfunktion auftreten, stellen Sie den Betrieb ein und ziehen den Netzstecker oder schalten den Hauptschalter und Schutzschalter aus. (Gefahr von Rauchbildung/Feuer/Stromschlag)

Beispiele für Funktionsstörungen/Fehlfunktionen:

- Der FI-Schutzschalter löst häufig aus.
- Das Produkt läuft bisweilen nicht an, wenn es eingeschaltet wird.
- Die Stromversorgung wird beim Bewegen des Kabels bisweilen unterbrochen.
- Beim Betrieb macht sich ein Brandgeruch oder ein ungewöhnliches Geräusch bemerkbar.
- Das Gehäuse weist Verformungen auf oder ist ungewöhnlich heiß.
- Wasser tropft aus dem Innengerät.
- Das Netzkabel bzw. der Netzstecker wird ungewöhnlich warm.
- Die Gebläsedrehzahl lässt sich nicht regeln.
- Das Gerät bleibt nach dem Einschalten sofort stehen.
- Das Gebläse kommt nach dem Ausschalten nicht zum Stillstand.

Beauftragen Sie Ihren Händler umgehend mit den erforderlichen Wartungs-/Reparaturarbeiten.



Das Gerät ist für die Verwendung durch erfahrene oder geschulte Benutzer in Geschäften, in der Leichtindustrie und auf Bauernhöfen sowie für die gewerbliche Nutzung durch Laien vorgesehen.

Dieses Gerät kann dann von Kindern ab 8 Jahren, von Personen mit eingeschränkten körperlichen, sensorischen oder geistigen Fähigkeiten sowie von Personen ohne bisherige Erfahrung im Umgang mit solchen Geräten bedient werden, wenn sie dabei von einer Person, die für ihre Sicherheit verantwortlich ist, beaufsichtigt oder hinsichtlich eines sicheren Betriebs unterwiesen werden und sich den potenziellen Gefahren bewusst sind.

Feuermelder und Luftauslass mindestens 1,5 m vom Gerät entfernt einrichten.

Den Raum nicht zu stark heizen oder kühlen, wenn Kleinkinder oder Kranke zugegen sind.



Die Klimaanlage nicht mit dem Hauptstromversorgungsschalter ein- und ausschalten. Hierzu die EIN/AUS-Bedientaste verwenden.

Keine Gegenstände in den Luftauslass des Außengeräts stecken. Dies ist gefährlich, das sich der Lüfter mit hoher Geschwindigkeit dreht.



Den Lufteinlass oder die scharfen Aluminiumrippen des Außengeräts nicht berühren. Dies könnte eine Verletzung zur Folge haben.



Nicht auf dem Gerät sitzen oder auf das Gerät steigen. Dies könnte einen Fall zur Folge haben.



Keinen Gegenstand in das LÜFTERGEHÄUSE stecken. Dies könnte eine Verletzung zur Folge haben oder das Gerät beschädigen.



### ANMERKUNG

- Es kann vorkommen, dass der Betrieb des Kompressors bei Gewittern unterbrochen wird. Dies ist kein mechanischer Defekt. Das Gerät nimmt nach einigen Minuten automatisch den Betrieb wieder auf.
- Die ursprünglichen Anweisungen wurden in englischer Sprache abgefasst. Bei den Anleitungen in anderen Sprachen handelt es sich um Übersetzungen des Originals.

### Wichtige Hinweise zum verwendeten Kühlmittel

Dieses Produkt enthält unter das Kyoto-Protokoll fallende fluorierte Treibhausgase. Die Gase dürfen nicht in die Atmosphäre entweichen.

Kühlmitteltyp: R410A

GWP-Wert<sup>(1)</sup>: 1975

<sup>(1)</sup>GWP = Treibhauspotenzial

Regelmäßige Überprüfungen auf Kühlmittellecks können je nach europäischer oder örtlicher Gesetzgebung erforderlich sein. Bitte kontaktieren Sie Ihren Händler für weitergehende Informationen.

# Vorsichtsmaßnahmen während des Gebrauchs

## Installation

- Dieses Klimagerät von von einem qualifizierten Installationsfachmann und in Übereinstimmung mit der dem Produkt beiliegenden Einbauanleitung installiert werden.
- Vergewissern Sie sich vor der Installation, dass die Netzspannung der Stromversorgung in Ihrem Heim oder Büro mit der am Typenschild angegebenen Nennspannung übereinstimmt.

## WARNUNG

### Vermeiden Sie die Installation an den nachstehenden Orten.

- Orte, an denen Rauch oder brennbare Gase vorhanden sind. Außerdem Orte, an denen extrem hohe Temperaturen herrschen, wie beispielsweise in einem Gewächshaus.
- Orte, wo Hitze entwickelnde Gegenstände eingesetzt bzw. abgestellt werden.

### Achtung:

- Das Außengerät darf nicht an einem Ort aufgestellt werden, wo es Salzwasserspritzern oder schwefelhaltiger Luft, z.B. in der Nähe von Heilquellen, ausgesetzt ist. (Zum Schutz des Klimageräts vor starker Korrosion)

## Verkabelung

- Alle Verkabelungsarbeiten müssen den örtlichen elektrischen Vorschriften entsprechen. (Einzelheiten erfahren Sie von Ihrem Fachhändler oder einem qualifizierten Elektriker.)
- Jedes Gerät muss entweder über eine Erdleitung oder über die Netzzuleitung fachgerecht geerdet werden.
- Verkabelungsarbeiten sind von einem qualifizierten Elektriker auszuführen.

## Betriebsvorbereitungen

### Schalten Sie die Hauptstromversorgung 5 Stunden vor der Inbetriebnahme ein.

(Zum Aufwärmen)

- Lassen Sie die Hauptstromversorgung bei fortgesetztem Betrieb eingeschaltet.



### HINWEIS

Wenn die Klimaanlage voraussichtlich längere Zeit nicht gebraucht wird, ziehen Sie den Netzstecker aus der Steckdose oder schalten den Trennschalter aus oder das entsprechende Trennorgan ab, um die Klimaanlage von der Stromversorgung zu trennen.

## Energiespartipps

### ■ Vermeiden Sie

- **Jede Blockierung des Luftein- und -auslasses des Geräts ist zu vermeiden. (Bei einer Blockierung wird das Gerät nicht gut funktionieren und kann sogar beschädigt werden.)**
- Verwenden Sie bei Kühlbetrieb Blenden, Rollos oder Vorhänge, damit Sonnenlicht nicht direkt in den Raum fällt.

### ■ WAS SIE TUN SOLLTEN

- Halten Sie den Luftfilter stets sauber. (Ein verstopfter Filter beeinträchtigt die Leistung des Geräts.) → "Wartung" (S. 32)
- Fenster, Türen und andere Öffnungen geschlossen halten, damit die klimatisierte Luft nicht entweichen kann.

## Betriebsbedingungen

Verwenden Sie dieses Klimagerät im nachstehenden Temperaturbereich.

Außengerät	Innentemperaturbereich	Außentemperaturbereich
2WAY (Typ ME1)		
Kühlen	14°C ~ 25°C (*FK)	-10°C ~ 46°C (*TK)
Heizen	16°C ~ 30°C (*TK)	-25°C ~ 15°C (*FK)
3WAY (Typ MF2)		
Kühlen	14°C ~ 25°C (*FK)	-10°C ~ 46°C (*TK)
Heizen	15°C ~ 30°C (*TK)	-20°C ~ 18°C (*FK)
Kühlen & Heizen	—	-10°C ~ 24°C (*TK)

\*TK: Trockenkugeltemperatur

\*FK: Feuchtkugeltemperatur

### ■ Bei Betrieb mit Frischluftansaugung (FRESH AIR INTAKE MODE)

Außengerät	Innentemperaturbereich	Außentemperaturbereich
2WAY (Typ ME1)		
Kühlen	14°C ~ 25°C (*FK)	22°C ~ 46°C (*TK)
Heizen	16°C ~ 30°C (*TK)	-5°C ~ 16°C (*TK)
3WAY (Typ MF2)		
Kühlen	14°C ~ 25°C (*FK)	22°C ~ 46°C (*TK)
Heizen	15°C ~ 30°C (*TK)	-5°C ~ 16°C (*TK)
Kühlen & Heizen	—	-5°C ~ 24°C (*TK)

\*TK: Trockenkugeltemperatur

\*FK: Feuchtkugeltemperatur

Sollten die Umgebungsbedingungen beim Betrieb des Geräts längere Zeit nicht den oben angeführten entsprechen, wird der Betrieb gestoppt, und es können Probleme am Gerät auftreten.

# Bezeichnung der Teile

## Benutzerinformation zur Sammlung und Entsorgung von Altgeräten und verbrauchten Batterien



Diese Symbole auf den Produkten, den Verpackungen und/oder Begleitdokumenten bedeuten, dass benutzte elektrische und elektronische Produkte und Batterien nicht in den allgemeinen Hausmüll gegeben werden dürfen.

Bitte bringen Sie diese alten Produkte und Batterien zur Behandlung, Aufarbeitung bzw. zum Recycling gemäß Ihrer Landesgesetzgebung und den Richtlinien 2002/96/EG und 2006/66/EG zu Ihren zuständigen Sammelpunkten.

Indem Sie diese Produkte und Batterien ordnungsgemäß entsorgen, helfen Sie dabei, wertvolle Ressourcen zu schützen und eventuelle negative Auswirkungen auf die menschliche Gesundheit und die Umwelt zu vermeiden, die anderenfalls durch eine unsachgemäße Abfallbehandlung auftreten können.

Für weitere Informationen zu Sammlung und Recycling alter Produkte und Batterien wenden Sie sich bitte an Ihre örtlichen Verwaltungsbehörden, Ihr örtliches Entsorgungsunternehmen oder die Verkaufsstelle, bei der Sie die Gegenstände gekauft haben.

Landesvorschriften gemäß kann eine nicht ordnungsgemäße Entsorgung solcher Abfälle durch Bußgelder geahndet werden.

### Für geschäftliche Nutzer in der Europäischen Union

Wenn Sie elektrische oder elektronische Geräte entsorgen möchten, wenden Sie sich für weitere Informationen bitte an Ihren Händler oder Lieferanten.

### [Informationen zur Entsorgung in Ländern außerhalb der Europäischen Union]

Diese Symbole gelten nur innerhalb der Europäischen Union. Wenn Sie solche Gegenstände entsorgen möchten, erfragen Sie bitte bei den örtlichen Behörden oder Ihrem Händler, welches die vorschriftsmäßige Entsorgungsmethode ist.



### Hinweis zum Batteriesymbol (Beispiel mit chemischem Symbol):

Dieses Symbol wird möglicherweise in Kombination mit einem chemischen Symbol verwendet. In diesem Fall erfüllt es die Anforderungen derjenigen Richtlinie, die für die betreffende Chemikalie erlassen wurde.



## INNENGERÄT

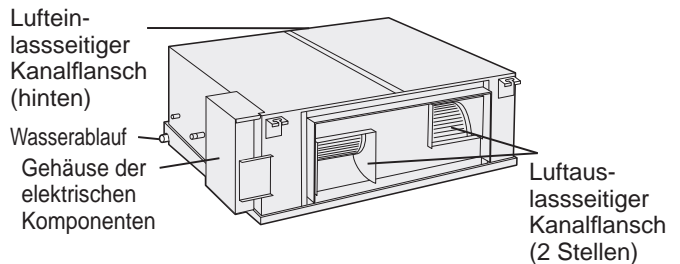

## Sonderausstattung

### Drahtlose Fernbedienung



Modell-Nr.  
CZ-RWSK2



Modell-Nr.  
CZ-RWSC3

### Timer-Fernbedienung



Modell-Nr.  
CZ-RTC2

### Kabelfernbedienung



Modell-Nr.  
CZ-RTC3

Lesen Sie die mit der Fernbedienung gelieferte Bedienungsanleitung.

DEUTSCH

# Betrieb

## HINWEIS

Einzelheiten finden Sie in der Bedienungsanleitung der als Sonderausstattung erhältlichen Fernbedienung.

### ■ Betriebsmodus

- Auswahloptionen: HEAT (Heizen) ☼ / DRY (Entfeuchten) ◊ / COOL (Kühlen) ☼ / FAN (Lüften) ☼ / AUTO Ⓜ.
- Auswahloptionen bei Betrieb mit Frischluftansaugung (FRESH AIR INTAKE MODE): HEAT (Heizen) ☼ / COOL (Kühlen) ☼ / FAN (Lüften) ☼ / AUTO Ⓜ.

### ■ Gebläsedrehzahl

- Hoch ☼☼ / Mittel ☼☼ / Niedrig ☼☼ / Automatisch Ⓜ☼☼
- Bei Betrieb mit Frischluftansaugung (FRESH AIR INTAKE MODE) ist eine Einstellung der Gebläsedrehzahl nicht möglich.

## HINWEIS

Beachten Sie beim Betrieb mit Frischluftansaugung (FRESH AIR INTAKE MODE) die nachstehenden Punkte.

- Es wird empfohlen, das Gerät auf automatischen Kühl- und Heizbetriebsmodus einzustellen. (S. 31)
- Die Belüftungsfunktion versorgt den Raum mit Außenluft.

### ■ Gruppensteuerung

Die Gruppensteuerung erlaubt den kombinierten Einsatz mehrerer Klimageräte in einem großen Raum.

- Bis zu 8 Geräte können für Gruppensteuerung verbunden werden.
- Die Innengeräte arbeiten dabei im gleichen Betriebsmodus, jedoch mit individuellen Luftstromrichtungen.
- Verwenden Sie den Temperatursensor des Innengeräts.

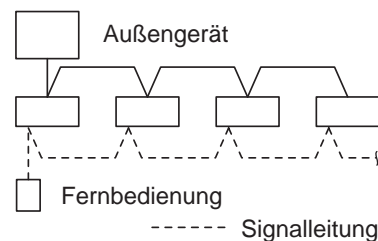

## Arbeitsweise

### ■ Heizleistung

- Da dieses Klimagerät Außenluft zum Heizen nutzt, sinkt seine Heizleistung mit der Außentemperatur. (Aufgrund des Wärmepumpensystems)  
→ Verwenden Sie in diesem Fall ein anderes Heizgerät.

### ■ Entfrosten

- Das Gerät kann den Entfrostungsbetrieb automatisch starten, um Eisbildung im Außengerät zu beseitigen.
  - ① **Entfrostung started:** Das Gebläse des Innengeräts stoppt (oder läuft sehr langsam).  
→ "☼" (STANDBY) wird angezeigt.
  - ② **Heizbetrieb wird nach einigen Minuten wieder aufgenommen:** Das Gebläse des Innengeräts verbleibt im Stillstand (oder läuft sehr langsam), bis die Spule des Wärmetauschers im Innengerät sich ausreichend aufgewärmt hat.  
→ "☼" (STANDBY) wird angezeigt.
  - ③ **Entfrostung abgeschlossen:** Das Gebläse des Innengeräts läuft an.  
→ "☼" (STANDBY) verschwindet.

### ■ Entfeuchtungsbetrieb (DRY)

- Sobald die Raumtemperatur den eingestellten Wert erreicht, wird das Außengerät automatisch zyklisch ein- und ausgeschaltet.
- Beim Ausschalten des Außengeräts stoppt gleichzeitig das Gebläse des Innengeräts. (Zur Vermeidung einer erneuten Zunahme der Luftfeuchtigkeit im Raum)
- Wenn die Raumtemperatur sich an den eingestellten Wert annähert, wird die Gebläsedrehzahl automatisch auf "Brise" (schwacher Luftstrom) herabgesetzt.
- Bei Außentemperaturen von 15 °C oder weniger ist ein Entfeuchtungsbetrieb nicht möglich.

### ■ Im Falle eines Stromausfalls bei laufendem Gerät

Nach einem kurzen Stromausfall setzt das Gerät den Betrieb mit den Einstellungen fort, die vor der Unterbrechung vorlagen.

# Nur Betrieb mit Frischluftansaugung

## Einstellen des Betriebsmodus

Dieses Produkt kann das Innere von Gebäuden belüften und die Luftversorgung der jeweiligen Raumtemperatur gemäß regeln.

### 1. Automatischer Kühl- und Heizbetriebsmodus

Aufgrund des Unterschieds zwischen der Temperatur der Außenluft und der in der Fernbedienung voreingestellten Temperatur wird automatisch Kühl- oder Heizbetrieb gewählt.

Bei Gruppensteuerung ist eine globale Einstellung möglich, wenn alle Innengeräte des Kühlmittelkreises als Gruppe konfiguriert sind. (S. 30)

- ① **Kühlbetriebsmodus** : Die Außentemperatur ist mindestens 5°C höher als die in der Fernbedienung voreingestellte Temperatur.
- ② **Lüftungsbetriebsmodus** : Die Außentemperatur liegt im Bereich von  $\pm 5^\circ\text{C}$  von der in der Fernbedienung voreingestellten Temperatur.
- ③ **Heizbetriebsmodus** : Die Außentemperatur ist mindestens 5°C niedriger als die in der Fernbedienung voreingestellte Temperatur.

Beispiel: In der Fernbedienung ist als Temperatur 20°C voreingestellt

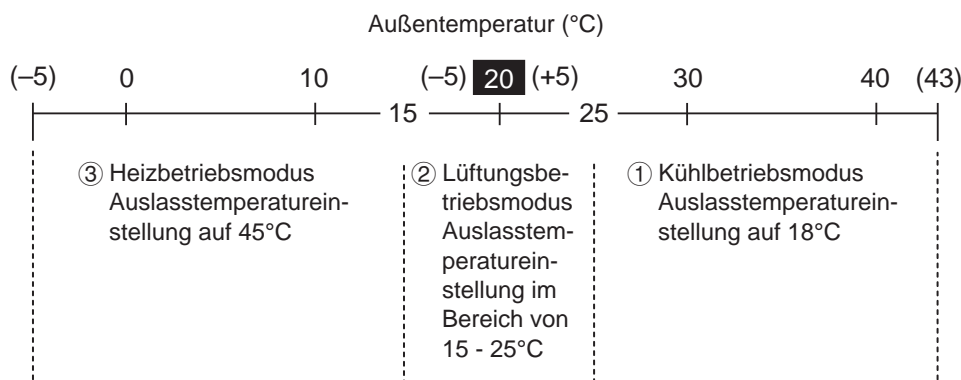

DEUTSCH

### 2. Kühlbetriebsmodus

Es wird empfohlen, die Temperatur in der Fernbedienung auf mehr als 24°C einzustellen.

Wenn die Temperatur der Ansaugluft über der in der Fernbedienung voreingestellten Temperatur liegt, arbeitet das Gerät im Kühlmodus. Sollte die Temperatur der Ansaugluft bis unter die in der Fernbedienung voreingestellte Temperatur fallen, wechselt das Gerät in den Lüftungsmodus.

### 3. Heizbetriebsmodus

Es wird empfohlen, die Temperatur in der Fernbedienung auf 16°C einzustellen.

Wenn die Temperatur der Ansaugluft unter der in der Fernbedienung voreingestellten Temperatur liegt, arbeitet das Gerät im Heizmodus. Sollte die Temperatur der Ansaugluft bis über die in der Fernbedienung voreingestellte Temperatur steigen, wechselt das Gerät in den Lüftungsmodus.

### 4. Lüftungsbetriebsmodus

In einem gemäßigten Klima kann die Belüftung mit frischer Außenluft zur passiven Kühlung dienen.

**HINWEIS**

Im Allgemeinen wird empfohlen, das Gerät auf automatischen Kühl- und Heizbetriebsmodus einzustellen.

## Auslasstemperaturregelung

Die Einstellung der Auslasstemperatur wird an der Fernbedienung nicht angezeigt. Sollte eine Temperatureinstellung erforderlich werden, wenden Sie sich an den Händler, bei dem das Gerät erworben wurde.

### Dieses Produkt regelt die Auslasstemperatur.

Die Auslasstemperatur wurde werkseitig wie nachstehend voreingestellt.

- **Kühlbetriebsmodus**: Auslasstemperatur ist auf 18°C eingestellt. (Der Kompressor läuft und stoppt wiederholt, wenn die Auslasstemperatur auf unter 18°C abfällt.)
- **Heizbetriebsmodus**: Auslasstemperatur ist auf 45°C eingestellt. (Der Kompressor läuft und stoppt wiederholt, wenn die Auslasstemperatur auf unter 45°C abfällt.)



# Wartung

Versuchen Sie nicht, das Geräteinnere selbst zu reinigen.  
Siehe Abschnitt "Pflege und Reinigung" in der Einbauanleitung.

## **WARNUNG**

- Vor Reinigungs- oder Wartungsarbeiten zur Sicherheit das Klimagerät ausschalten und auch von der Stromversorgung trennen.  
(Anderenfalls besteht die Gefahr eines Stromschlages oder einer Verletzung durch das sich schnell drehende Gebläse.)
- Kein Wasser auf das Innengerät schütten.  
(Hierdurch können Innenteile beschädigt werden. Außerdem könnte dies einen Stromschlag zur Folge haben.)

## **VORSICHT**

- Verwenden Sie niemals Lösungsmittel oder starke Chemikalien. Kunststoffteile nicht mit sehr heißem Wasser abwischen.  
(Dies könnte eine Verformung oder Verfärbung verursachen.)
- Manche Metallteile und Lamellen haben scharfe Kanten. Lassen Sie beim Reinigen solcher Teile entsprechende Vorsicht walten.  
(Verletzungsgefahr.)
- Verwenden Sie zur Reinigung eines hoch installierten Innengeräts einen stabilen Stuhl oder eine Leiter.

## Bevor Sie den Kundendienst anfordern

Symptom	Ursache	Maßnahme
<b>Das Klimagerät läuft nach dem Einschalten nicht an.</b>	Stromausfall oder nach einem Stromausfall	Die Betriebstaste ON/OFF an der Fernbedienung drücken.
	Betriebstaste (Ein/Aus) befindet sich in Ausschaltstellung.	<ul style="list-style-type: none"> <li>• Wenn der Schutzschalter nicht ausgelöst wurde, das Gerät einschalten.</li> <li>• Bei ausgelöstem Schutzschalter den Händler benachrichtigen, ohne das System einzuschalten.</li> </ul>
	Sicherung durchgebrannt.	Den Händler hinzuziehen.
<b>Schlechte Kühl- oder Heizleistung</b>	Der Lufteinlass oder -auslass des Innen- bzw. Außengeräts ist mit Staub zugesetzt.	Den Staub entfernen.
	Ungeeignete Temperatureinstellung	Siehe "Energiespartipps". (S. 28)
	Der Raum ist im Kühlmodus direktem Sonnenlichteinfall ausgesetzt.	
	Türen und/oder Fenster sind geöffnet.	
	Der Luftfilter ist zugesetzt.	Den Händler hinzuziehen.
	Zu viele Wärmequellen im Raum im Kühlmodus.	So wenige Wärmequellen wie möglich und jeweils nur kurze Zeit verwenden.
Zu viele Personen im Raum im Kühlmodus.	Die Temperatureinstellung senken.	

### Wenn die Klimaanlage auch nach Durchgehen der Punkte unter "Bevor Sie den Kundendienst anfordern" und "Fehlerdiagnose" nicht richtig funktioniert

- Stellen Sie den Betrieb augenblicklich ein und schalten Sie das Gerät aus. Wenden Sie sich danach an Ihren Händler unter Angabe der Seriennummer und des Symptoms. Informieren Sie auch über das eventuelle Vorhandensein des Prüfzeichens  und der Buchstaben E, F, H, L, P in Kombination mit Ziffern auf dem LCD der Fernbedienung.
- Versuchen Sie niemals, das Klimagerät selbst zu reparieren, da dies sehr gefährlich sein kann.

# Fehlerdiagnose

Gehen Sie die nachstehenden Punkte durch, bevor Sie eine Wartung anfordern.

Symptom		Ursache / Maßnahme
Innengerät	<b>Geräusch</b> Geräusch ähnlich fließendem Wasser ist während oder nach dem Betrieb zu vernehmen. Knackgeräusch ist während des Betriebs oder beim Stoppen des Betriebs zu vernehmen.	<ul style="list-style-type: none"> <li>• Geräusch des in das Gerät fließenden Kühlmittels</li> <li>• Geräusch des über das Ablaufrohr ausfließenden Wassers</li> </ul>
		Durch Ausdehnung von Bauteilen bei Temperaturänderung verursachtes Geräusch
	<b>Geruch in der ausgeblasenen Luft während des Betriebs.</b>	<ul style="list-style-type: none"> <li>• Im Klimagerät angesammelter Geruch von Bauteilen, Zigaretten oder Kosmetika entweicht im Luftstrom.</li> <li>• Das Geräteinnere ist verschmutzt. (Den Händler hinzuziehen.)</li> </ul>
	<b>Wassertropfen sammeln sich beim Kühlbetrieb um den Luftauslass.</b>	<ul style="list-style-type: none"> <li>• Feuchtigkeit schlägt sich durch Kühlen des Luftstroms in Form von Tropfen nieder.</li> </ul>
	<b>Bei Kühlbetrieb tritt ein Nebelschleier auf.</b>	<ul style="list-style-type: none"> <li>• Wenn die Klimaanlage an einem Ort eingesetzt wird, wo starke Öldünste auftreten (z.B. in einem Restaurant), ist eine Reinigung erforderlich, da das Geräteinnere (Wärmetauscher) verschmutzt ist. (Den Händler hinzuziehen.)</li> </ul>
	<b>Bei Heizbetrieb tritt ein Nebelschleier auf.</b>	<ul style="list-style-type: none"> <li>• Ein Enteisungsvorgang läuft ab.</li> </ul>
	<b>Das Gebläse läuft nach dem Stoppen des Betriebs eine Weile weiter.</b>	<ul style="list-style-type: none"> <li>• Das Gebläse fördert einen guten Betriebsablauf.</li> <li>• Das Gebläse läuft je nach Einstellung möglicherweise weiter, um den Wärmetauscher zu trocknen.</li> </ul>
<b>Staub tritt im Luftstrom aus.</b>	<ul style="list-style-type: none"> <li>• Im Innengerät angesammelter Staub wird ausgeblasen.</li> </ul>	
Außengerät	<b>Gerät arbeitet nicht (Sofort nach dem Einschalten / Sofort nach dem Stoppen und Fortsetzen des Betriebs.)</b>	<ul style="list-style-type: none"> <li>• Der Betrieb setzt wegen der Kompressor-Schutzschaltung erst nach ca. 3 Minuten ein.</li> </ul>
	<b>Ein Geräusch tritt bei Heizbetrieb auf.</b>	<ul style="list-style-type: none"> <li>• Ein Enteisungsvorgang läuft ab.</li> </ul>
	<b>Dampf tritt bei Heizbetrieb aus.</b>	
	<b>Der Lüfter dreht sich auch nach Stoppen des Betriebs mit der Fernbedienung weiter.</b>	<ul style="list-style-type: none"> <li>• Dies fördert das Betriebsverhalten.</li> </ul>

DEUTSCH

Grazie per aver acquistato questo prodotto Panasonic. Questo prodotto è l'unità interna di un condizionatore d'aria commerciale.

Istruzioni di installazione allegate.

# Indice

● Precauzioni per la sicurezza .....	34
● Precauzioni per l'uso .....	36
● Nome delle parti .....	37
<hr/>	
● Funzionamento .....	38
• Meccanismo di funzionamento .....	38
<hr/>	
● Solo MODALITÀ DI ASPIRAZIONE ARIA FRESCA .....	39
• Impostazione della modalità di funzionamento .....	39
• Controllo della temperatura di scarico .....	39
<hr/>	
● Manutenzione .....	40
• Prima di richiedere assistenza .....	40
● Risoluzione dei problemi .....	41
<hr/>	
● Caratteristiche tecniche .....	107
• Unità interna .....	107
• Tabella di corrispondenza delle lingue .....	107

## Informazioni sul prodotto

In caso di problemi o domande riguardo al vostro Condizionatore d'aria, fare riferimento alle seguenti informazioni. Il modello e i numeri di serie si trovano sulla targhetta dei dati nominali sullo sportello della scatola dei componenti elettrici.

N. modello

N. di serie

Data di acquisto

Indirizzo del rivenditore

Telefono

## Precauzioni per la sicurezza

I simboli di cui il manuale fa uso hanno lo scopo di allertare l'utilizzatore e il personale di assistenza sull'esistenza di condizioni potenzialmente pericolose:



Questo simbolo si riferisce ad operazioni pericolose o poco sicure che possono provocare gravi lesioni personali o la morte.



Questo simbolo si riferisce ad operazioni pericolose o poco sicure che possono provocare lesioni personali o danneggiare il prodotto stesso o altre cose.



Operazioni vietate



Operazioni raccomandate

- Leggere attentamente queste Istruzioni per l'uso prima di utilizzare il condizionatore d'aria. Se permangono difficoltà o problemi, consultare il proprio rivenditore per l'assistenza.
- Il condizionatore d'aria è progettato per fornire condizioni ambientali confortevoli. Utilizzarlo solamente per lo scopo per cui è inteso, come descritto nelle presenti Istruzioni per l'uso.

## AVVERTENZA



Accertare con il rivenditore o tecnico autorizzato che venga utilizzato il refrigerante del tipo specificato. L'uso di refrigeranti di tipo diverso da quello specificato può provocare danni al prodotto, esplosione, lesioni personali ecc.

- \* Questo condizionatore d'aria non dispone di ventola per l'aspirazione di aria nuova dall'esterno. Se nell'ambiente si usano apparecchi di riscaldamento a gas o a olio combustibile, poiché essi bruciano molto dell'ossigeno presente nell'aria, è raccomandabile aprire frequentemente le finestre. Altrimenti, in casi estremi, sussiste il rischio di soffocamento.



Mai utilizzare o conservare benzina o altri vapori o liquidi infiammabili vicino al condizionatore, ciò è infatti molto pericoloso.

Non utilizzare questo apparecchio in un'atmosfera potenzialmente esplosiva.

Mai toccare l'unità con le mani bagnate.

Non introdurre le dita o altri oggetti nell'unità interna o esterna, in quanto le parti in rotazione possono causare lesioni.



Le perdite di gas refrigerante possono provocare incendi.

Per motivi di sicurezza, prima di procedere con la pulizia o la manutenzione, spegnere il condizionatore e scollegarlo dall'alimentazione elettrica.

Scollegare la spia di alimentazione dalla presa, oppure spegnere l'interruttore o disinserire l'alimentazione spegnendo il sezionatore, in modo da isolare il condizionatore d'aria dall'alimentazione di rete in caso di emergenza.



Non pulire da sé le parti interne delle unità interne ed esterne. Tale pulizia deve essere affidata a un rivenditore o a un tecnico autorizzato.

In caso di malfunzionamento dell'apparecchio, non tentare di ripararlo da sé. Rivolgersi al proprio rivenditore o a un centro di assistenza.

\* La MODALITÀ DI ASPIRAZIONE ARIA FRESCA è esclusa.



Collegare ciascuna unità a una presa di corrente dedicata e nella linea esclusiva installare un sezionatore, un salvavita contro le perdite a terra (ELCB) o un interruttore differenziale (RCD) per protezione da sovracorrente.

Collegare ciascuna unità a una presa di corrente dedicata e con i conduttori fissi provvisti della possibilità di scollegare totalmente l'alimentazione mediante separazione di tutti i poli in ottemperanza ai regolamenti sui collegamenti elettrici.

Per evitare i rischi derivanti da eventuali problemi di isolamento, l'unità deve essere collegata a terra. 



Per prevenire surriscaldamento e incendio, non utilizzare cavi modificati, cavi di giunzione, prolunghie o cavi non specificati.



Al verificarsi di qualsiasi anomalia/guasto, interrompere l'utilizzo del prodotto e scollegare la spina di alimentazione o spegnere l'interruttore di alimentazione e l'interruttore automatico. (Rischio di fumo/incendio/scosse elettriche)

Esempi di anomalia/guasto:

- Il salvavita contro le perdite a terra salta spesso.
- A volte il prodotto non si avvia quando viene acceso.
- A volte l'alimentazione si disinserisce quando si muove il cavo.
- Durante il funzionamento si avvertono odore di bruciato o rumori anomali.
- Il corpo è deformato o troppo caldo.
- L'unità interna ha perdite di acqua.
- Il cavo o la spina di alimentazione diventano troppo caldi.
- Non è possibile controllare la velocità della ventola.
- L'unità si arresta subito dopo essere stata accesa per funzionare.
- La ventola non si arresta neppure dopo aver arrestato il funzionamento.

Contattare immediatamente il proprio rivenditore per la manutenzione/riparazione.

## ATTENZIONE



Questo apparecchio è inteso per l'uso da parte di persone esperte o adeguatamente preparate in negozi, industrie leggere e aziende agricole, o per l'uso commerciale da parte di persone non specializzate.

Questo apparecchio può essere utilizzato dai minori a partire dagli 8 anni di età e da persone con capacità fisiche, sensoriali o mentali ridotte o da persone inesperte, a condizione che siano adeguatamente supervisionate o preventivamente istruite sull'utilizzo in sicurezza e informate sui pericoli presenti.

Installare il dispositivo d'allarme antincendio e l'uscita dell'aria ad almeno 1,5 metri dall'unità.

Se nell'ambiente vi sono bambini o persone invalide è raccomandabile non raffreddarlo né riscaldarlo eccessivamente.





Non accendete e spegnete il condizionatore d'aria dall'interruttore di rete. Usate il pulsante di funzionamento ON/OFF.

Non inserite alcun oggetto nell'uscita dell'aria dell'unità esterna. Ciò è pericoloso in quanto la ventola ruota ad alta velocità. 

Non toccare né la presa dell'aria né le taglienti alette d'alluminio dell'unità esterna. Ci si potrebbe infatti ferire. 

Non sedere né montare sull'unità, poiché si rischierebbe di cadere. 

Non introdurre alcun corpo estraneo nel VANO DELLA VENTOLA. Ci si potrebbe infatti ferire e l'unità potrebbe danneggiarsi.  

### AVVISO

- Occasionalmente il compressore si può arrestare durante i temporali. Non si tratta di un guasto meccanico. L'unità si rimette in funzione automaticamente dopo alcuni minuti.
- Il testo in inglese corrisponde alle istruzioni originali. Le altre lingue sono traduzioni delle istruzioni originali.

### Informazioni importanti sul refrigerante utilizzato

Il prodotto contiene gas fluorurati ad effetto serra disciplinati dal Protocollo di Kyoto. Non rilasciare i gas nell'atmosfera.

Tipo di refrigerante: R410A

Valore GWP<sup>(1)</sup>: 1975

<sup>(1)</sup>GWP = Global Warming Potential (Potenziale di Riscaldamento Globale)

La legislazione europea o locale può prevedere ispezioni periodiche al fine di accertare l'assenza di perdite di refrigerante. Per ulteriori informazioni rivolgersi al proprio rivenditore.

# Precauzioni per l'uso

## Installazione

- Il condizionatore d'aria deve venire installato da tecnici di installazione qualificati secondo le Istruzioni di installazione fornite con l'unità.
- Prima dell'installazione, controllare che la tensione dell'alimentazione elettrica dell'abitazione o dell'ufficio corrisponda a quella riportata sulla targhetta dei dati nominali.

### AVVERTENZA

#### Non installare l'apparecchio nei seguenti luoghi.

- Luoghi in cui siano presenti fumo o gas combustibile. Anche luoghi con temperature particolarmente elevate, quali una serra.
- Luoghi in cui siano presenti oggetti che generano forte calore.

#### Attenzione:

- Non installare l'unità esterna dove sia esposta agli spruzzi diretti di acqua marina salata, né nell'aria sulfurea presente nelle vicinanze di terme.  
(Per proteggere il condizionatore d'aria da forte corrosione)

## Cablaggio

- Il cablaggio deve essere eseguito in ottemperanza alle leggi e ai regolamenti locali in vigore.  
(Per informazioni particolareggiate a questo riguardo, rivolgersi al proprio rivenditore.)
- Ciascuna unità deve disporre di un'adeguata messa a terra con un cavo di terra (o massa) o mediante il cablaggio di alimentazione.
- Il cablaggio deve essere eseguito da un elettricista qualificato.

## Preparazione per la messa in funzione

### Accendere l'alimentazione di rete 5 ore prima di avviare il funzionamento.

(Per il preriscaldamento)

- Lasciare l'alimentazione di rete inserita per l'uso continuo.

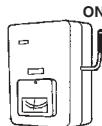

#### NOTA

Se si prevede un inutilizzo prolungato, scollegare la spia di alimentazione dalla presa, oppure spegnere l'interruttore o disinserire l'alimentazione spegnendo il sezionatore, in modo da isolare il condizionatore d'aria dall'alimentazione di rete.

## Suggerimenti per risparmiare energia

### ■ Cose da evitare

- Non ostruire la presa di aspirazione e l'uscita dell'aria dell'unità.  
(Se anche una sola delle due è ostruita, l'unità non funzionerà bene e presenterà malfunzionamenti.)
- Durante il raffreddamento, utilizzare tende, tende da sole o avvolgibili per impedire l'ingresso della luce solare diretta nel locale.

### ■ Cose da fare

- Mantenere sempre pulito il filtro dell'aria.  
(Quando il filtro è ostruito, riduce il rendimento dell'unità.)  
→ "Manutenzione" (P.40)
- Per evitare la fuoriuscita dell'aria condizionata, tenere chiuse finestre, porte e qualsiasi altra apertura.

## Condizioni di funzionamento

Utilizzare il condizionatore d'aria nel seguente intervallo di temperature.

Unità esterna	Intervallo di temperature interno	Intervallo di temperature esterno
2WAY (tipo ME1)		
Raffreddamento	14°C ~ 25°C (*WBT)	-10°C ~ 46°C (*DBT)
Riscaldamento	16°C ~ 30°C (*DBT)	-25°C ~ 15°C (*WBT)
3WAY (tipo MF2)		
Raffreddamento	14°C ~ 25°C (*WBT)	-10°C ~ 46°C (*DBT)
Riscaldamento	15°C ~ 30°C (*DBT)	-20°C ~ 18°C (*WBT)
Raffreddamento e riscaldamento	—	-10°C ~ 24°C (*DBT)

\*DBT: Dry bulb temperature, temperatura di bulbo secco

\*WBT: Wet bulb temperature, temperatura di bulbo umido

### ■ Durante l'utilizzo in MODALITÀ DI ASPIRAZIONE ARIA FRESCA

Unità esterna	Intervallo di temperature interno	Intervallo di temperature esterno
2WAY (tipo ME1)		
Raffreddamento	14°C ~ 25°C (*WBT)	22°C ~ 46°C (*DBT)
Riscaldamento	16°C ~ 30°C (*DBT)	-5°C ~ 16°C (*DBT)
3WAY (tipo MF2)		
Raffreddamento	14°C ~ 25°C (*WBT)	22°C ~ 46°C (*DBT)
Riscaldamento	15°C ~ 30°C (*DBT)	-5°C ~ 16°C (*DBT)
Raffreddamento e riscaldamento	—	-5°C ~ 24°C (*DBT)

\*DBT: Dry bulb temperature, temperatura di bulbo secco

\*WBT: Wet bulb temperature, temperatura di bulbo umido

In caso di utilizzo prolungato dell'unità al di fuori delle condizioni sopra elencate, il funzionamento verrà arrestato e l'unità presenterà problemi.



# Nome delle parti

## Informazioni per gli utilizzatori sulla raccolta e lo smaltimento di apparecchiature vecchie e batterie usate



Questi simboli sul prodotto, sulla confezione e/ o sui documenti acclusi indicano che i prodotti elettrici ed elettronici e le batterie non devono venire smaltiti insieme ai rifiuti domestici.

Per il corretto trattamento, recupero e riciclo di prodotti vecchi e batterie usate, conferirli presso gli appositi punti di raccolta, in conformità con la legislazione nazionale e le Direttive 2002/96/CE e 2006/66/CE.

Il corretto smaltimento di questi prodotti e batterie consente di risparmiare risorse preziose e prevenire i potenziali effetti negativi sulla salute umana e sull'ambiente che potrebbero derivare da uno smaltimento inadeguato del prodotto.

Per ulteriori informazioni sulla raccolta e il riciclo di prodotti vecchi e batterie usate, contattare la sede comunale locale, il servizio di smaltimento rifiuti o il punto vendita presso il quale sono stati acquistati gli articoli.

Lo smaltimento scorretto di questi rifiuti potrebbe essere soggetto a sanzioni, conformemente alla legislazione nazionale.

### Per utenti aziendali nell'Unione Europea

Per ulteriori informazioni sullo smaltimento di apparecchiature elettriche ed elettroniche, rivolgersi al proprio rivenditore o fornitore.

### [Informazioni sullo smaltimento in Paesi al di fuori dell'Unione Europea]

Questi simboli sono validi solo nell'Unione Europea. Per informazioni sul corretto metodo di smaltimento di questi articoli, rivolgersi alle autorità locali o al proprio rivenditore.



### Nota relativa al simbolo della batteria (i due simboli di esempio in basso):

Questo simbolo può essere usato in combinazione con un simbolo chimico. In tal caso, è necessario attenersi ai requisiti specificati dalla Direttiva relativamente alla sostanza chimica in questione.



Pb

## UNITÀ INTERNA

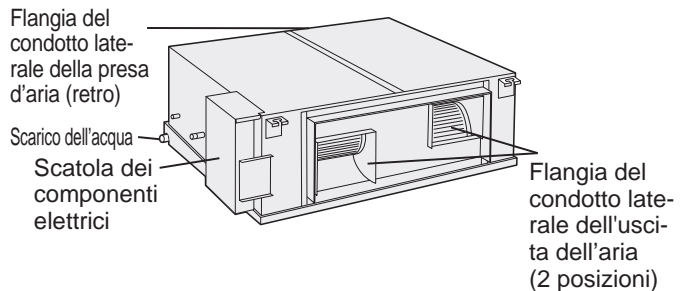

## Opzionale

### Telecomando wireless



N. modello  
CZ-RWSK2



N. modello  
CZ-RWSC3

### Telecomando timer



N. modello  
CZ-RTC2

### Telecomando cablato di alto livello



N. modello  
CZ-RTC3

Leggere le Istruzioni per l'uso fornite con il telecomando.

# Funzionamento

## NOTA

Per maggiori informazioni, fare riferimento alle Istruzioni per l'uso fornite con il telecomando opzionale.

## ■ Modalità di funzionamento

- Selezionare tra: HEAT (Riscaldamento) ☀ / DRY (Deumidificazione) ☁ / COOL (Raffreddamento) ❄ / FAN (Ventola) 🌀 / AUTO (Automatico) Ⓜ.
- In MODALITÀ DI ASPIRAZIONE ARIA FRESCA, selezionare tra: HEAT (Riscaldamento) ☀ / COOL (Raffreddamento) ❄ / FAN (Ventola) 🌀 / AUTO (Automatico) Ⓜ.

## ■ Velocità della ventola

- Alta 🌀 / Media 🌀 / Bassa 🌀 / Automatica Ⓜ🌀
- In MODALITÀ DI ASPIRAZIONE ARIA FRESCA, non è possibile selezionare la velocità della ventola.

## NOTA

Per la MODALITÀ DI ASPIRAZIONE ARIA FRESCA, tenere presente quanto segue.

- È consigliabile far funzionare l'unità in modalità di raffreddamento e riscaldamento automatico. (P.39)
- La funzione della ventola dell'unità fornisce l'aria esterna nel locale interno.

## ■ Controllo di gruppo

La funzione di controllo di gruppo è adatta per l'uso di più condizionatori d'aria in un unico locale di grandi dimensioni.

- È possibile collegare fino a 8 unità.
- Tutte le unità interne funzionano nella stessa modalità, ad eccezione della direzione del getto d'aria.
- Utilizzare il sensore di temperatura dell'unità interna.

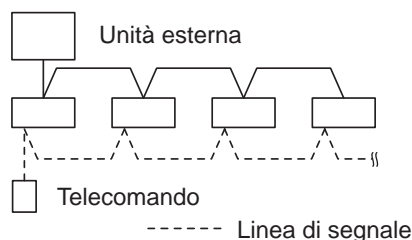

## Meccanismo di funzionamento

### ■ Prestazioni di riscaldamento

- Poiché il condizionatore d'aria utilizza l'aria esterna per il riscaldamento, le sue prestazioni di riscaldamento si riducono con il ridursi della temperatura esterna. (A causa del sistema a pompa di calore)  
→ In tal caso, utilizzare un altro apparecchio per il riscaldamento.

### ■ Sbrinamento

- L'apparecchio può avviare l'operazione di sbrinamento per sciogliere la brina formatasi nell'unità esterna.
  - ① **Avvio dello sbrinamento:** La ventola dell'unità interna si arresta (o si muove a una velocità estremamente ridotta).  
→ Appare l'indicazione "☀" (STANDBY).
  - ② **Il funzionamento in modalità di riscaldamento riprende dopo alcuni minuti:** La ventola dell'unità interna rimane ferma (o si muove a una velocità estremamente ridotta) finché la serpentina dello scambiatore di calore dell'unità interna non si riscalda a sufficienza.  
→ Appare l'indicazione "☀" (STANDBY).
  - ③ **Lo sbrinamento è completato:** La ventola dell'unità interna riprende il funzionamento.  
→ L'indicazione "☀" (STANDBY) scompare.

### ■ Funzionamento "DRY" (Deumidificazione)

- Una volta che la temperatura nel locale raggiunge il livello impostato, l'unità esterna ripete il ciclo di accensione e spegnimento automaticamente.
- Quando viene spenta l'unità esterna, si arresta anche la ventola dell'unità interna.  
(Per evitare che l'umidità nel locale torni ad aumentare)
- Quando la temperatura nel locale è prossima a raggiungere il livello impostato, la velocità della ventola viene automaticamente impostata su "brezza" (vento leggero).
- Il funzionamento in modalità "DRY" (Deumidificazione) non è possibile se la temperatura esterna è pari o inferiore a 15 °C.

### ■ In caso di mancanza di corrente durante il funzionamento dell'unità

Quando riprende automaticamente il funzionamento dopo una temporanea mancanza di corrente, l'unità utilizza le stesse impostazioni che aveva prima della mancanza di corrente.

# Solo MODALITÀ DI ASPIRAZIONE ARIA FRESCA

## Impostazione della modalità di funzionamento

Questo prodotto introduce l'aria fresca esterna nell'edificio e regola e fornisce l'aria a una temperatura vicina a quella interna corrente.

### 1. Funzionamento in modalità di raffreddamento e riscaldamento automatico

Per la differenza di temperatura tra l'aria esterna e la temperatura preimpostata nel telecomando, è possibile selezionare il funzionamento in modalità di raffreddamento o riscaldamento automatico.

nel caso del controllo di gruppo, l'impostazione è possibile quando tutte le unità interne dello stesso circuito refrigerante appartengono allo stesso gruppo. (P.38)

- ① **Funzionamento in modalità di raffreddamento:** Quando la temperatura esterna è superiore di 5°C rispetto alla temperatura preimpostata nel telecomando.
- ② **Funzionamento in modalità di ventola** : Quando la differenza tra la temperatura esterna e la quella preimpostata nel telecomando è entro  $\pm 5^\circ\text{C}$ .
- ③ **Funzionamento in modalità di riscaldamento** : Quando la temperatura esterna è inferiore di 5°C rispetto alla temperatura preimpostata nel telecomando.

Esempio: Quando la differenza tra la temperatura preimpostata nel telecomando è di 20°C.

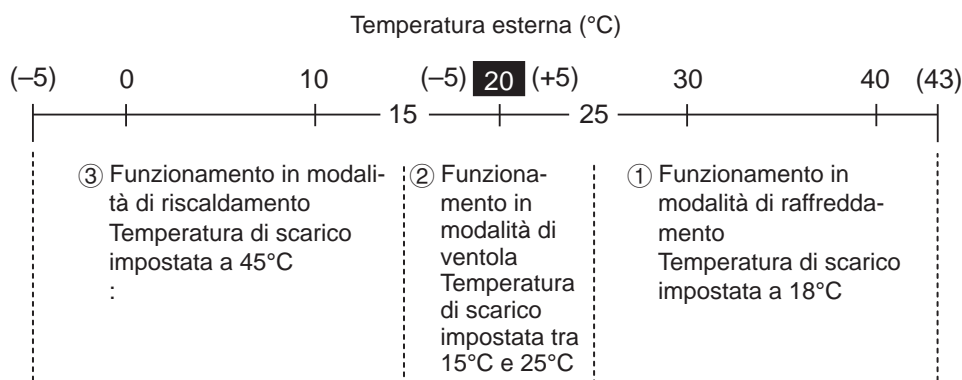

### 2. Funzionamento in modalità di raffreddamento

È consigliabile che la temperatura impostata nel telecomando sia superiore a 24°C.

Se la temperatura dell'aria aspirata supera quella preimpostata nel telecomando, l'unità funziona in modalità di raffreddamento. Al contrario, se la temperatura dell'aria aspirata è inferiore a quella preimpostata, l'unità funziona in modalità di ventola.

### 3. Funzionamento in modalità di riscaldamento

È consigliabile che la temperatura impostata nel telecomando sia pari a 16°C.

Se la temperatura dell'aria aspirata è inferiore a quella preimpostata nel telecomando, l'unità funziona in modalità di riscaldamento. Al contrario, se la temperatura dell'aria aspirata è superiore a quella preimpostata, l'unità funziona in modalità di ventola.

### 4. Funzionamento in modalità di ventola

Nei climi temperati, la mandata di aria fresca esterna nel locale interno può fornire un raffreddamento passivo.

#### NOTA

In generale, è consigliabile far funzionare l'unità in modalità di raffreddamento e riscaldamento automatico.

## Controllo della temperatura di scarico

La temperatura di scarico impostata non è visualizzata sul telecomando. Per modificare le temperature impostate, rivolgersi al rivenditore presso il quale è stato acquistato il prodotto.

### Il prodotto controlla la temperatura di scarico.

Le impostazioni di fabbrica della temperatura di scarico sono le seguenti.

- **Funzionamento in modalità di raffreddamento:** La temperatura di scarico è impostata a 18°C. (Il compressore ripete avvio e arresto se la temperatura di scarico diventa inferiore a 18°C.)
- **Funzionamento in modalità di riscaldamento** : La temperatura di scarico è impostata a 45°C. (Il compressore ripete avvio e arresto se la temperatura di scarico diventa inferiore a 45°C.)

# Manutenzione

Non tentare di pulire da sé l'interno dell'unità.

Fare riferimento alla sezione "Cura e pulizia" delle Istruzioni per l'installazione.

## AVVERTENZA

- Per motivi di sicurezza, assicurarsi di spegnere il condizionatore e scollegarlo dall'alimentazione elettrica prima di procedere con la pulizia. (Altrimenti potrebbero derivare scosse elettriche o altre lesioni causate dalla rotazione ad alta velocità della ventola.)
- Non versare acqua sull'unità interna. (Ciò potrebbe infatti danneggiarne i componenti interni e causare il pericolo di scosse elettriche.)

## ATTENZIONE

- Mai utilizzare solventi o sostanze chimiche aggressive. Evitare anche di pulire i componenti di plastica con acqua molto calda. (Ciò può causare deformazioni o alterazioni del colore.)
- Alcuni bordi metallici e le alette sono taglienti. Pulire tali parti con cautela. (Ci si potrebbe ferire.)
- Per pulire un'unità interna installata in alto, salire su una sedia o una scala stabile.

## Prima di richiedere assistenza

Sintomo	Causa	Intervento
<b>Il condizionatore d'aria non funziona benché sia acceso.</b>	Mancanza di corrente o dopo una mancanza di corrente	Premere il pulsante di accensione/spegnimento ON/OFF del telecomando.
	Il pulsante di funzionamento (accensione/spegnimento) si trova nella posizione OFF.	<ul style="list-style-type: none"> <li>• Se l'interruttore automatico è spento, accenderlo.</li> <li>• Se è scattato l'interruttore automatico, rivolgersi al proprio rivenditore prima di riattivarlo.</li> </ul>
	Il fusibile si è bruciato.	Rivolgersi al proprio rivenditore.
<b>Le prestazioni di raffreddamento o di riscaldamento non sono soddisfacenti</b>	La presa di aspirazione o di uscita dell'aria delle unità interna ed esterna sono ostruite da polvere.	Rimuovere la polvere.
	Impostazioni di temperatura scorrette	Vedere "Suggerimenti per risparmiare energia". (P.36)
	Il locale è esposto alla luce solare diretta nella modalità di raffreddamento.	
	Vi sono porte o finestre aperte.	
	Il filtro dell'aria è ostruito.	Rivolgersi al proprio rivenditore.
	Nella modalità di raffreddamento, sono presenti troppe fonti di calore nel locale.	Ridurre rapidamente al minimo possibile le fonti di calore.
Nella modalità di raffreddamento sono presenti troppe persone nel locale.	Ridurre la temperatura impostata.	

### Se il condizionatore d'aria non funziona correttamente neppure dopo aver eseguito tutti i controlli elencati in "Prima di richiedere assistenza" e "Risoluzione dei problemi"

- Arrestare immediatamente il funzionamento e disinserire l'alimentazione elettrica. Rivolgersi quindi al proprio rivenditore con il numero di serie dell'apparecchio e la descrizione dei sintomi. Quando ci si rivolge al rivenditore è altresì opportuno riferire se sul display del telecomando appaiono il simbolo di ispezione  e le lettere E, F, H, L, P abbinate a numeri.
- Non tentare mai di riparare il condizionatore da sé, poiché ciò è molto pericoloso.

# Risoluzione dei problemi

Controllare quanto segue prima di richiedere assistenza.

Sintomo		Causa / Intervento
Lato unità interna	<b>Rumore</b> Suono simile a scorrere dell'acqua durante o dopo il funzionamento. Crepitio durante il funzionamento e all'arresto del condizionatore.	<ul style="list-style-type: none"> <li>• Suono prodotto dal fluire del liquido refrigerante all'intero dell'unità</li> <li>• Suono prodotto dallo scarico dell'acqua nel tubo di scarico</li> </ul>
	<b>Aria di scarico è maleodorante durante il funzionamento.</b>	<ul style="list-style-type: none"> <li>• Suono prodotto dalle variazioni di temperatura delle varie parti</li> <li>• È l'odore emanato dai componenti dell'unità interna o l'odore di sigarette e/o prodotti cosmetici accumulatosi nel condizionatore e rilasciati nell'aria.</li> <li>• L'interno dell'unità è sporco. (Rivolgersi a proprio rivenditore.)</li> </ul>
	<b>Durante il raffreddamento, gocce d'acqua si accumulano vicino all'uscita dell'aria.</b>	<ul style="list-style-type: none"> <li>• L'umidità interna viene raffreddata dal getto d'aria fredda e si accumula in forma di condensa.</li> </ul>
	<b>Durante il raffreddamento si crea della nebbia.</b>	<ul style="list-style-type: none"> <li>• Se il condizionatore d'aria è installato in luoghi quali ristoranti, ove sono presenti grandi quantità di fumi d'olio, è necessaria la pulizia, in quanto l'interno dell'unità (scambiatore di calore) è sporco. (Rivolgersi al proprio rivenditore.)</li> </ul>
	<b>Durante il riscaldamento si crea della nebbia.</b>	<ul style="list-style-type: none"> <li>• È in corso lo sbrinamento.</li> </ul>
	<b>La ventola continua a ruotare per un po' anche dopo l'arresto del condizionatore.</b>	<ul style="list-style-type: none"> <li>• La rotazione della ventola facilita il funzionamento del condizionatore.</li> <li>• A seconda dell'impostazione, la ventola potrebbe ruotare per asciugare lo scambiatore di calore.</li> </ul>
	<b>Viene scaricata polvere.</b>	<ul style="list-style-type: none"> <li>• Viene scaricata la polvere accumulatasi all'interno dell'unità interna.</li> </ul>
Lato unità esterna	<b>Mancato funzionamento (All'accensione / Dopo spegnimento e riaccensione immediata)</b>	<ul style="list-style-type: none"> <li>• Il condizionatore non si accende per circa 3 minuti a causa dell'attivazione del circuito di protezione del compressore.</li> </ul>
	<b>Durante il riscaldamento il condizionatore genera rumore.</b>	<ul style="list-style-type: none"> <li>• È in corso lo sbrinamento.</li> </ul>
	<b>Durante il riscaldamento fuoriesce vapore.</b>	
	<b>La ventola continua a ruotare anche dopo l'arresto con il telecomando.</b>	<ul style="list-style-type: none"> <li>• Ciò è per facilitare il funzionamento del condizionatore.</li> </ul>

ITALIANO



Hartelijk dank voor het aanschaffen van dit Panasonic product.  
Dit product is een commerciële airconditioner-binnenunit.  
Installatie-instructies bijgevoegd.

# Inhoud

● Veiligheidsvoorzorgen.....	42
● Voorzorgen in het gebruik.....	44
● Namen van onderdelen .....	45
<hr/>	
● Bediening.....	46
• Werking.....	46
<hr/>	
● Alleen voor de FRISSE LUCHT INLAATSTAND .....	47
• Instellen van de bedieningsstand .....	47
• Uitlaattemperatuurregeling .....	47
<hr/>	
● Onderhoud.....	48
• Voor u om service verzoekt .....	48
● Oplossen van problemen .....	49
<hr/>	
● Technische gegevens .....	107
• Binnenunit .....	107
• Corresponderende taaltabel .....	107

## Productinformatie

Als u problemen hebt met, of vragen over uw airconditioner, dan heeft u de volgende informatie nodig. De model- en serienummers bevinden zich op het naamplaatje op de klep van de elektrische componentenkast.

Modelnr.

Serienr.

Datum van aankoop

Adres dealer

Telefoonnummer

# Veiligheidsvoorzorgen

De volgende symbolen die in deze handleiding worden gebruikt wijzen u op mogelijk gevaarlijke omstandigheden voor gebruikers, onderhoudspersoneel of het toestel zelf:



**WAARSCHUWING**

Dit symbool geeft een risico of onveilige handeling aan die kan leiden tot ernstig persoonlijk letsel of zelfs de dood.



**LET OP**

Dit symbool geeft een risico of onveilige handeling aan die kan leiden tot persoonlijk letsel of tot schade aan het product of andere eigendommen.



Verboden



Dingen die u moet doen of waar u op moet letten

- Lees deze bedieningshandleiding zorgvuldig door voor u deze airconditioner gaat gebruiken. Als u nog steeds moeilijkheden of problemen ondervindt, moet u uw dealer raadplegen voor hulp of advies.
- Deze airconditioner is ontworpen de ruimte waarin u verblijft zo aangenaam mogelijk te maken. Gebruik het toestel uitsluitend waarvoor het bedoeld is zoals omschreven in deze bedieningshandleiding.

## ! WAARSCHUWING



Bevestig met een erkende dealer of specialist het gebruik van het opgegeven koelmiddeltype. Gebruik van een ander koelmiddel dat het opgegeven type kan schade veroorzaken aan het product, lekkage en letsel enz.

\*Deze airconditioner heeft geen ventilator voor het inbrengen van frisse lucht van buiten. U moet regelmatig deuren of ramen openzetten wanneer u gas- of olieverwarmingsapparaten in de ruimte gebruikt, want deze verbruiken grote hoeveelheden zuurstof uit de aanwezige lucht. Doet u dit niet, dan is er in extreme gevallen gevaar voor verstikking.



Gebruik of bewaar in geen geval benzine of andere brandbare gassen of vloeistoffen in de buurt van de airconditioner - dit is zeer gevaarlijk.

Gebruik dit toestel niet in een omgeving waar mogelijk ontploffingsgevaar bestaat.

Raak de unit in geen geval met natte handen aan.

Steek in geen geval uw vingers of andere voorwerpen in de binnen- of buitenunit van de airconditioner, want de draaiende onderdelen in het binnenwerk kunnen letsel veroorzaken.



Lekkage van koelgas kan leiden tot brand.

Voor de veiligheid moet u de airconditioner uitschakelen en de stroomvoorziening afsluiten voor u het toestel schoonmaakt of onderhoud pleegt.

Haal de stekker uit het stopcontact of schakel de stroomonderbreker uit die de airconditioner in geval van nood moet afsluiten van de hoofdstroomvoorziening in geval van nood.



Gebruikers mogen niet zelf het binnenwerk van de binnen- en buitenunits schoonmaken. Vraag een erkende dealer of bevoegde specialist om de toestellen schoon te maken.

Probeer dit toestel niet zelf te repareren wanneer het storingen vertoont. Neem voor reparaties contact op met uw dealer of reparateur.

\* Uitgezonderd de FRISSE LUCHT INLAATSTAND.

## ! LET OP

**!** Zorg voor een apart stopcontact dat uitsluitend bestemd is voor elk individueel toestel en een stroomonderbreker, aardlekschakelaar of verliesstroomschakelaar ter beveiliging tegen te hoge stromen in de uitsluitend voor de apparatuur bestemde stroomleiding.

Zorg voor een apart stopcontact voor elk individueel toestel; volledig loskoppelen betekent dat alle polen van de aansluiting losgekoppeld zijn van het vaste net, in overeenstemming met de regelgeving betreffende de bedrading.

Om eventuele risico's van het kapot raken van isolatie te voorkomen, moet het toestel geaard worden.



**⊘** Gebruik geen snoeren waaraan veranderingen zijn aangebracht, aan elkaar gekoppelde snoeren, verlengsnoeren of snoeren die niet voldoen aan de specificaties om oververhitting en brand te voorkomen.



**!** Staak het gebruik van het product onmiddellijk wanneer er zich enige abnormaliteit/storing voordoet en haal de stekker uit het stopcontact of schakel de stroomonderbreker uit. (Gevaar van rook/brand/elektrische schokken)

Voorbeelden van abnormaliteiten/storingen:

- De aardlekschakelaar slaat vaak door.
- Het product start soms niet op wanneer het wordt ingeschakeld.
- De stroom valt soms uit wanneer het snoer wordt verplaatst.
- Er is een brandlucht of een abnormaal geluid terwijl het toestel in werking is.
- De behuizing is vervormd of zeer heet.
- Er lekt water uit de binnenunit.
- Het snoer of de stekker wordt zeer heet.
- De ventilatorsnelheid kan niet worden geregeld.
- Het toestel stopt gelijk nadat het wordt ingeschakeld.
- De ventilator stopt niet, ook al wordt het toestel uit gezet.

Neem onmiddellijk contact op met uw dealer voor onderhoud/reparatie.

**!** Dit toestel is bedoeld om te worden gebruikt door zeer ervaren of getrainde gebruikers in winkels, lichte industrie en in boerderijen, of voor commercieel gebruik door ongetraind personeel.

Dit toestel kan worden gebruikt door kinderen van 8 jaar en ouder en personen met verminderde fysieke, perceptuele of geestelijke vermogens of met een gebrek aan ervaring en kennis, mits zij onder toezicht staan of instructie hebben genoten aangaande het veilige gebruik van het toestel en mits zij de daaraan verbonden gevaren begrijpen.

Zorg ervoor dat het brandalarm en de luchtuitlaat minstens 1,5 m bij het toestel vandaan zijn.

Koel of verwarm de ruimte niet teveel als er baby's of minder validen aanwezig zijn.

**⊘** Zet de airconditioner niet aan en uit met de hoofdschakelaar. Gebruik hiervoor de ON/OFF toets.

Steek geen dingen in de luchtuitlaat van de buitenunit. Dit is gevaarlijk, want daar bevindt zich de ventilator die zeer snel ronddraait.



Raak de luchtinlaat of de scherpe aluminium vinnen van de buitenunit niet aan. U kunt hierdoor letsel oplopen.



Ga niet op het toestel zitten of staan. U zou er per ongeluk vanaf kunnen vallen.



Steek geen voorwerpen in de VENTILATORBEHUIZING. Hierdoor kunt u letsel oplopen en kan het toestel beschadigd raken.



### KENNISGEVING

- Tijdens onweer is het mogelijk dat de compressor tijdelijk stopt met werken. Dit is geen mechanische storing. Het toestel zal na een paar minuten weer normaal functioneren.
- De Engelse tekst vormt het origineel van deze instructies. De andere talen zijn vertalingen van de originele instructies.

### Belangrijke informatie over het gebruikte koelmiddel

Dit product bevat gefluoreerde broeikasgassen, die onder het Kyoto-protocol vallen. Laat de gassen niet in de atmosfeer ontsnappen.

Koelmiddeltipe: R410A

GWP-waarde<sup>(1)</sup>: 1975

<sup>(1)</sup> GWP = Aardopwarmingsvermogen (Global Warming Potential)

Geregelde controles op koelmiddellekkages kunnen vereist zijn op grond van Europese of plaatselijke regelgeving. Neem contact op met uw plaatselijke dealer voor meer informatie.

# Voorzorgen in het gebruik

## Installatie

- Deze airconditioner moet correct worden geïnstalleerd door bevoegde installateurs overeenkomstig de installatie-instructies die met dit toestel worden meegeleverd.
- Controleer voor de installatie of het voltage van de stroomvoorziening bij u thuis of op uw werkplek hetzelfde is als het voltage dat staat aangegeven op het naamplaatje.

## ! WAARSCHUWING

### Vermijd de volgende installatieplekken.

- Plekken met rook of ontvlambare gassen. Ook plekken met zeer hoge temperaturen, zoals in een broeikas.
- Plekken met voorwerpen die zeer veel warmte produceren.

### Attentie:

- Installeer de buitenunit niet op plekken waar er zeewater direct op spetteren, of in een zwavelrijke omgeving, bijvoorbeeld bij een hete bron. (Om de airconditioner te beschermen tegen zware corrosie.)

## Bedrading

- Alle bedrading moet voldoen aan de plaatselijk geldende regelgeving. (Raadpleeg uw dealer of een bevoegde elektricien voor details.)
- Elk toestel moet correct geaard worden met een aarddraad of via de bedrading voor de stroomvoorziening.
- De bedrading moet worden uitgevoerd door een bevoegde elektricien.

## Vorbereiding voor inbedrijfstelling

### Schakel de hoofdschakelaar 5 uur voor u het toestel wilt gaan gebruiken al in.

(Om warm te kunnen draaien.)

- Laat de hoofdschakelaar aan (ON) staan bij doorlopend gebruik.



### OPMERKING

Haal de stekker uit het stopcontact of schakel de stroomonderbreker uit die de airconditioner afsluit van de hoofdstroomvoorziening wanneer u het toestel langere tijd niet zult gebruiken.

## Tips voor het besparen van energie

### ■ Vermijd

- Zorg ervoor dat de luchtinlaat en -uitlaat van de unit niet geblokkeerd worden. (Als een in- of uitlaat geblokkeerd wordt, zal de unit niet goed kunnen werken, en kan er een storing ontstaan.)
- Gebruik tijdens het koelen zonwering, luxaflex of gordijnen om te voorkomen dat direct zonlicht de kamer binnenvalt.

### ■ Wel doen

- Houd het luchtfilter altijd netjes schoon. (Een verstopt filter heeft een negatieve invloed op de prestaties van het toestel.)  
→ "Onderhoud" (blz. 48)
- Om te voorkomen dat eenmaal gekoelde of verwarmde lucht ontsnapt, moet u ramen, deuren en andere openingen dicht houden.

## Werkingsvoorwaarden

Gebruik deze airconditioner binnen het volgende temperatuurbereik.

Buitenunit	Temperatuurbereik binnen	Temperatuurbereik buiten
2WEG (ME1-type)		
Koelen	14°C ~ 25°C (*NBT)	-10°C ~ 46°C (*DBT)
Verwarmen	16°C ~ 30°C (*DBT)	-25°C ~ 15°C (*NBT)
3WEG (MF2-type)		
Koelen	14°C ~ 25°C (*NBT)	-10°C ~ 46°C (*DBT)
Verwarmen	15°C ~ 30°C (*DBT)	-20°C ~ 18°C (*NBT)
Koelen & verwarmen	—	-10°C ~ 24°C (*DBT)

\*DBT: Droge Bol Temperatuur

\*NBT: Natte Bol Temperatuur

### ■ Bij gebruik in de FRISSE LUCHT INLAAT-STAND

Buitenunit	Temperatuurbereik binnen	Temperatuurbereik buiten
2WEG (ME1-type)		
Koelen	14°C ~ 25°C (*NBT)	22°C ~ 46°C (*DBT)
Verwarmen	16°C ~ 30°C (*DBT)	-5°C ~ 16°C (*DBT)
3WEG (MF2-type)		
Koelen	14°C ~ 25°C (*NBT)	22°C ~ 46°C (*DBT)
Verwarmen	15°C ~ 30°C (*DBT)	-5°C ~ 16°C (*DBT)
Koelen & verwarmen	—	-5°C ~ 24°C (*DBT)

\*DBT: Droge Bol Temperatuur

\*NBT: Natte Bol Temperatuur

Als het toestel langdurig wordt gebruikt buiten de bereiken vermeld in de tabel, zal het toestel stoppen te werken en kunnen er problemen ontstaan.

# Namen van onderdelen

## Informatie voor gebruikers betreffende de inzameling en verwijdering van oude apparatuur en gebruikte batterijen



Deze symbolen op de producten, verpakking en/of begeleidend documentatie betekenen dat gebruikte elektrische en elektronische producten en batterijen niet samen met gewoon huishoudelijk afval weggegooid mogen worden.

Voor de correcte behandeling, hergebruik en recycling van oude producten en batterijen moet u ze naar de daartoe bestemde inzamelingspunten brengen overeenkomstig uw nationale regelgeving en de Richtlijnen 2002/96/EG en 2006/66/EG. Door deze producten en batterijen op de juiste manier te verwijderen, helpt u mee waardevolle hulpbronnen te conserveren en mogelijke negatieve effecten op de menselijke gezondheid en het milieu die anders kunnen voortkomen uit incorrecte verwijdering van afval te voorkomen.

Voor meer informatie over de inzameling en recycling van oude producten en batterijen kunt u contact opnemen met uw plaatselijke autoriteiten, uw afvalbedrijf, of het verkooppunt waar de items aangeschaft hebt.

Volgens de ter plaatse geldende regelgeving kunnen er straffen of andere maatregelen gelden voor het niet op de juiste wijze verwijderen van dit afval.

### Voor zakelijke gebruikers in de Europese Unie

Als u elektrische en elektronische apparatuur wilt wegwerpen, moet u contact opnemen met uw dealer of leverancier voor nadere informatie.

### [Informatie over verwijdering in andere landen buiten de Europese Unie]

Deze symbolen gelden alleen in de Europese Unie. Als u deze items wilt wegwerpen, moet u contact opnemen met uw plaatselijke autoriteiten of uw dealer en vraag wat de correcte manier van verwijdering is.



### Opmerking over het batterijsymbool (zie de twee voorbeelden):

Dit symbool kan worden gebruikt in combinatie met een chemische aanduiding. In dit geval voldoet de aanduiding aan de eisen uit de Richtlijn voor de chemische stof in kwestie.



Pb

## BINNENUNIT

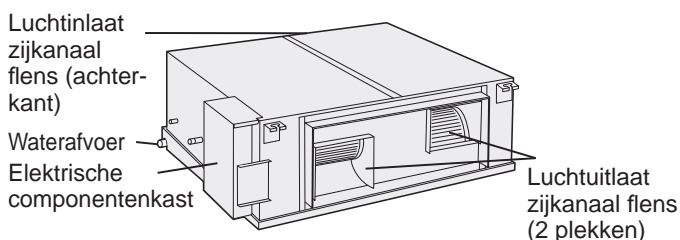

## Optioneel

### Draadloze afstandsbediening



Modelnr.  
CZ-RWSK2



Modelnr.  
CZ-RWSC3

### Afstandsbediening met timer



Modelnr.  
CZ-RTC2

### Afstandsbediening met draad en hoge specificaties



Modelnr.  
CZ-RTC3

Lees de handleiding die wordt meegeleverd met de afstandsbediening.

# Bediening

**OPMERKING** Raadpleeg voor details de bedieningshandleiding die wordt meegeleverd met de optionele afstandsbediening.

## ■ Bedieningsstand

- Kies uit: HEAT ☀ / DRY ◊ / COOL ❄ / FAN 🌀 / AUTO ⏸.
- In de FRISSE LUCHT INLAATSTAND kunt u kiezen uit: HEAT ☀ / COOL ❄ / FAN 🌀 / AUTO ⏸.

## ■ Ventilatorsnelheid

- High (hoog) 🌀🌀 / Medium (gemiddeld) 🌀 / Low (laag) 🌀 / Auto ⏸🌀.
- In de FRISSE LUCHT INLAATSTAND kan de ventilatorsnelheid niet worden geselecteerd.

**OPMERKING** Let bij de FRISSE LUCHT INLAATSTAND alstublieft op het volgende.

- U kunt het toestel het beste in de automatische koel- en verwarmingsstand zetten. (Blz. 47)
- De ventilatorfunctie van dit toestel brengt buitenlucht naar binnen.

## ■ Groepsbediening

Groepsbediening is geschikt om meerdere airconditioners in een grote ruimte samen te kunnen bedienen.

- Er kunnen maximaal 8 toestellen worden aangesloten.
- Alle binnenunits worden in dezelfde stand gebruikt, met uitzondering van de luchtstroomrichting.
- Gebruik de temperatuursensor van de binnenunit.

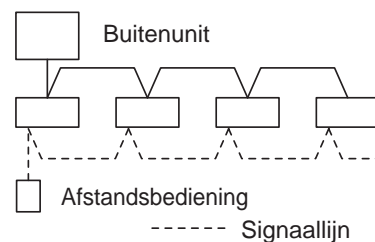

## Werking

### ■ Verwarmingsprestaties

- Omdat deze airconditioner lucht van buiten gebruikt voor het verwarmen, zullen de verwarmingsprestaties afnemen als de buitentemperatuur daalt. (Vanwege het warmtepompsysteem.)  
→ Gebruik in dat geval een ander verwarmingsapparaat.

### ■ Ontdooien

- Dit toestel kan beginnen met ontdooien om ijs dat zich gevormd heeft in de buitenunit te laten smelten.
  - ① **Het ontdooien begint:** De ventilator van de binnenunit stopt (of gaat zeer langzaam draaien).  
→ "🌀" (STANDBY) verschijnt.
  - ② **Na een paar minuten begint het toestel weer te verwarmen:** De ventilator van de binnenunit blijft stilstaan (of zeer langzaam draaien) tot de spiraal van de warmtewisselaar binnen voldoende is opgewarmd.  
→ "🌀" (STANDBY) wordt aangegeven.
  - ③ **Het ontdooien is voltooid:** De ventilator van de binnenunit begint te draaien.  
→ "🌀" (STANDBY) verdwijnt.

### ■ "DRY" droogstand

- Wanneer de temperatuur in de ruimte het ingestelde niveau bereikt, zal de buitenunit automatisch aan- en afslaan.
- Wanneer de buitenunit uitgeschakeld wordt, zal ook de ventilator van de binnenunit stoppen. (Om te voorkomen dat de luchtvochtigheid in de ruimte weer stijgt.)
- Wanneer de temperatuur in de ruimte hoogstwaarschijnlijk het ingestelde niveau zal bereiken, wordt de ventilator automatisch op "breeze" (matige windsterkte) gezet.
- Werking de droogstand ("DRY") is niet mogelijk als de buitentemperatuur 15 °C of lager is.

### ■ Als de stroom uitvalt terwijl de unit in bedrijf is

Wanneer de unit automatisch weer opstart na een tijdelijke stroomstoring, zullen dezelfde instellingen worden gebruikt als voor de stroomstoring.



# Alleen voor de FRISSE LUCHT INLAATSTAND

## Instellen van de bedieningsstand

Dit product brengt frisse lucht van buiten het gebouw in en regelt de luchttoevoer af op de huidige binnentemperatuur.

### 1. Automatische koel- en verwarmingsstand

Vanwege het temperatuurverschil tussen de buitenlucht en de ingestelde temperatuur op de afstandsbediening kan er automatisch worden bepaald of er gekoeld of verwarmd moet worden.

Bij groepsbediening is instelling mogelijk wanneer alle binnenunits in hetzelfde koelmiddelcircuit bestaan uit een enkele groep. (Blz. 46)

- ① **Koelstand** : Als de buitentemperatuur 5°C hoger is dan de ingestelde temperatuur op de afstandsbediening.
- ② **Ventilatorstand** : Als de buitentemperatuur en de ingestelde temperatuur op de afstandsbediening zich binnen  $\pm 5^\circ\text{C}$  van elkaar bevinden.
- ③ **Verwarmingsstand** : Als de buitentemperatuur 5°C lager is dan de ingestelde temperatuur op de afstandsbediening.  
Voorbeeld: Als de temperatuur op de afstandsbediening is ingesteld op 20°C

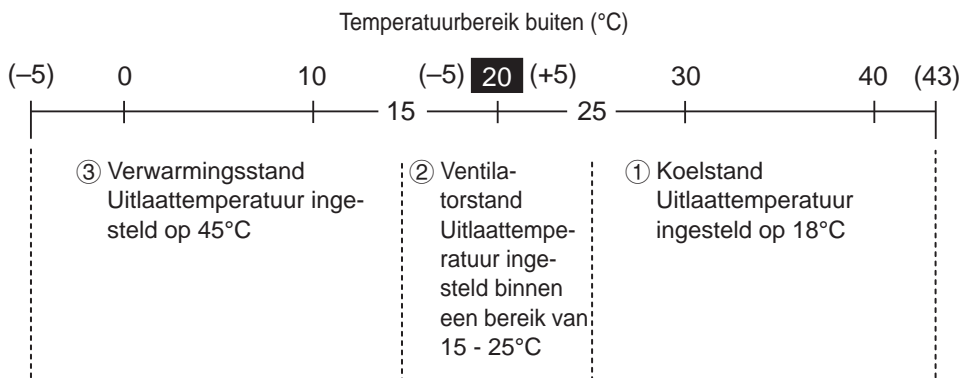

### 2. Koelstand

We bevelen u aan om de temperatuur op de afstandsbediening hoger in te stellen dan 24°C.

Als de temperatuur van de inlaatlucht hoger wordt dan de op de afstandsbediening ingestelde temperatuur, werkt het toestel in de koelstand. Als de temperatuur van de inlaatlucht daarentegen lager wordt dan de ingestelde temperatuur, werkt het toestel in de ventilatorstand.

### 3. Verwarmingsstand

We bevelen u aan om de temperatuur op de afstandsbediening in te stellen op 16°C.

Als de temperatuur van de inlaatlucht lager wordt dan de op de afstandsbediening ingestelde temperatuur, werkt het toestel in de verwarmingsstand. Als de temperatuur van de inlaatlucht daarentegen hoger wordt dan de ingestelde temperatuur, werkt het toestel in de ventilatorstand.

### 4. Ventilatorstand

In gematigde klimaten kan de toevoer van frisse buitenlucht passieve koeling bieden.

#### OPMERKING

In het algemeen verdient het aanbeveling om de automatische koel- en verwarmingsstand in te schakelen.

## Uitlaattemperatuurregeling

De instelling van de uitlaattemperatuur wordt niet aangegeven op de afstandsbediening. Als u de temperatuurinstellingen wilt veranderen, moet u contact opnemen met de dealer waar u de apparatuur heeft aangeschaft.

### Dit product regelt de uitlaattemperatuur zelf.

De instelling van de uitlaattemperatuur af fabriek is zoals hieronder staat aangegeven.

- **Koelstand:** De uitlaattemperatuur is ingesteld op 18°C. (De compressor blijft opstarten en stoppen als de uitlaattemperatuur lager wordt dan 18°C.)
- **Verwarmingsstand:** De uitlaattemperatuur is ingesteld op 45°C. (De compressor blijft opstarten en stoppen als de uitlaattemperatuur lager wordt dan 45°C.)

# Onderhoud

Probeer het binnenwerk van de unit in geen geval zelf schoon te maken.  
Raadpleeg het hoofdstuk "Onderhoud en reiniging" in de installati-instructies.

## WAARSCHUWING

- Voor de veiligheid moet u de airconditioner uitschakelen en de stroomvoorziening afsluiten voor u het toestel schoonmaakt.  
(Doet u dit niet, dan kunnen elektrische schokken of letsel het gevolg zijn omdat de ventilator met hoge snelheid rond-draait.)
- Giet geen water op de binnenunit.  
(Hierdoor kunnen de onderdelen in het binnenwerk be-schadigd raken en kan er gevaar ontstaan voor elektrische schokken.)

## LET OP

- Gebruik in geen geval oplosmiddelen of agressieve chemische middelen. Veeg plastic onderdelen ook niet af met zeer heet water.  
(Dit kan leiden tot vervormingen of de kleur aantasten.)
- Sommige metalen randen en vinnen zijn scherp. Wees voorzichtig wanneer u dergelijke onderdelen schoonmaakt.  
(U kunt hierdoor letsel oplopen.)
- Gebruik een stevige trap of ladder wanneer u een hoog geplaatste binnenunit schoon moet maken.

## Voor u om service verzoekt

Symptoom	Oorzaak	Handeling
<b>De airconditioner doet het niet, maar de stroom is wel ingeschakeld.</b>	Er is een stroomstoring, of er is een stroomstoring geweest	Druk op de ON/OFF toets op de afstandsbediening.
	De aan/uit toets doet het niet.	<ul style="list-style-type: none"> <li>• Als de stroomonderbreker is uitgeschakeld, moet u deze weer aan zetten.</li> <li>• Als de aardlekschakelaar of zekering is doorgeslagen, moet u uw dealer raadplegen zonder het toestel in te schakelen.</li> </ul>
	De zekering is doorgebrand.	Raadpleeg uw dealer.
<b>De prestaties bij koelen of verwarmen zijn slecht.</b>	De luchtinlaat of luchtuitlaat van de binnenunit of de buitenunit zit verstopt met stof.	Verwijder het stof.
	De temperatuurinstellingen zijn niet goed	Zie "Tips voor het besparen van energie". (Blz. 44)
	De ruimte ontvangt direct zonlicht met het toestel in de koelstand.	
	Er staan deuren of ramen open.	
	Het luchtfilter zit verstopt.	Neem contact op met uw dealer.
	Er zijn teveel warmtebronnen in de ruimte met het toestel in de koelstand.	Gebruik zo weinig mogelijk warmtebronnen zo kort mogelijk.
Er zijn teveel mensen in de ruimte met het toestel in de koelstand.	Zet de temperatuurinstelling lager.	

### Als uw airconditioner nog niet goed werkt, zelfs niet na controle van alle items vermeld onder "Voor u om service verzoekt" en "Oplossen van problemen"

- Stop het toestel onmiddellijk en schakel de stroom uit. Neem vervolgens contact op met uw dealer en geef het serienummer en de symptomen door. U kunt ook doorgeven of het inspectiemerkteken  en de letters E, F, H, L, P in combinatie met cijfers op het LCD-scherm van de afstandsbediening verschijnen.
- Probeer in geen geval de airconditioner zelf te repareren, want dit is uiterst gevaarlijk voor u.

# Oplossen van problemen

Controleer deze punten voor u ons raadpleegt of om service verzoekt.

		Symptoom	Oorzaak / Handeling
Binnenunit	Geruis	Er klinkt een geluid alsof er water stroomt in of na gebruik.	<ul style="list-style-type: none"> <li>• Er klinkt een geluid alsof er koelmiddel stroomt binnenin de unit</li> <li>• Er klinkt een geluid van stromend water door de afvoerpijp</li> </ul>
		Er klinkt een krakend geluid tijdens gebruik of bij het stoppen.	Het geluid wordt veroorzaakt door temperatuurwisselingen van onderdelen
	In gebruik kunt u de uitgestoten lucht ruiken.	<ul style="list-style-type: none"> <li>• Geurcomponenten, zoals sigarettenrook of cosmetica, hopen zich op in de airconditioner en geven hun geur af aan de uitgestoten lucht.</li> <li>• Het binnenwerk van de unit is vuil. (Neem contact op met uw dealer.)</li> </ul>	
	Tijdens het koelen kan er condens neerslaan in de buurt van de luchtuitlaat.	<ul style="list-style-type: none"> <li>• Vocht in de lucht condenseert en slaat neer wanneer de lucht gekoeld wordt.</li> </ul>	
	Er ontstaat mist tijdens het koelen.	<ul style="list-style-type: none"> <li>• Als de airconditioner is geïnstalleerd op een plek met veel vette walm, zoals een restaurant, moet het toestel vaker schoongemaakt worden omdat het binnenwerk (warmtewisselaar) vuil geworden is. (Neem contact op met uw dealer.)</li> </ul>	
	Er ontstaat mist tijdens het verwarmen.	<ul style="list-style-type: none"> <li>• Het toestel is bezig met ontdooien.</li> </ul>	
	De ventilator draait nog een poosje door ook al is het gebruik van het toestel gestopt.	<ul style="list-style-type: none"> <li>• Het draaien van de ventilator zorgt ervoor dat het toestel soepel kan werken.</li> <li>• Afhankelijk van de instelling is het mogelijk dat de ventilator draait om de warmtewisselaar te drogen.</li> </ul>	
	Er wordt stof uitgestoten.	<ul style="list-style-type: none"> <li>• Binnenin de binnenunit opgehoopt stof wordt uitgestoten.</li> </ul>	
Buitenunit	Het toestel doet het niet (Onmiddellijk nadat de stroom is ingeschakeld / Wanneer de werking wordt gestopt en onmiddellijk weer wordt hervat)		<ul style="list-style-type: none"> <li>• De eerste 3 minuten (ongeveer) zal het toestel niet lijken te werken omdat de beveiliging van de compressor in werking is.</li> </ul>
	Er klinkt geruis tijdens het verwarmen.		<ul style="list-style-type: none"> <li>• Het toestel is bezig met ontdooien.</li> </ul>
	Er komt mist uit het toestel tijdens het verwarmen.		
	De ventilator blijft draaien, ook nadat het toestel is gestopt met de afstandsbediening.		<ul style="list-style-type: none"> <li>• Dit is om een soepele werking te bevorderen.</li> </ul>

NEDERLANDS

Obrigado por adquirir este produto Panasonic.  
Este produto é uma unidade interior de aparelho de ar condicionado comercial.  
As instruções de instalação se encontram anexadas.

# Índice

● Precauções de segurança.....	50
● Precauções de utilização .....	52
● Nomes dos componentes .....	53
<hr/>	
● Operação .....	54
• Mecanismo de funcionamento .....	54
<hr/>	
● Apenas MODO DE ADMISSÃO DE AR FRESCO .....	55
• Definição do modo de funcionamento .....	55
• Controlo da temperatura de descarga.....	55
<hr/>	
● Manutenção .....	56
• Antes de solicitar o serviço .....	56
● Localização e solução de problemas.....	57
<hr/>	
● Especificações .....	107
• Unidade interior .....	107
• Tabela dos idiomas correspondentes .....	107

## Informações sobre o produto

Se tiver problemas ou dúvidas com respeito ao seu aparelho de ar condicionado, precisará das seguintes informações. Os números do modelo e de série se encontram na placa de identificação na tampa da caixa de componentes eléctricos.

Nº do modelo

---

Nº de série

---

Data de compra

---





Endereço do distribuidor

---

Número de telefone

## Precauções de segurança

Os seguintes símbolos são utilizados neste manual para alertar sobre condições potencialmente perigosas aos utilizadores, pessoal de serviço ou próprio aparelho:

 <b>AVISO</b>	Este símbolo refere-se a um perigo ou a uma prática perigosa que pode provocar um ferimento grave ou morte.
 <b>PRECAUÇÃO</b>	Este símbolo refere-se a um perigo ou a uma prática perigosa que pode provocar um ferimento pessoal ou danos do produto ou de outros bens.
 Itens proibidos	 Itens a serem observados

- Leia atentamente estas instruções de operação antes de utilizar o aparelho de ar condicionado. Se ainda tiver dificuldades ou problemas, consulte o seu distribuidor para ajuda.
- Este aparelho de ar condicionado foi projectado para oferecer-lhe condições ambientais confortáveis. Utilize-o somente para o seu propósito pretendido, conforme descrito nas instruções de operação.

## AVISO



Confirme com um distribuidor autorizado ou especialista sobre a utilização do tipo de refrigerante especificado. Utilizar um refrigerante diferente do tipo especificado pode danificar o produto, causar uma explosão e ferimentos, etc.

\*Este aparelho de ar condicionado não tem um ventilador para a admissão de ar fresco do exterior. Deve abrir as portas ou janelas com frequência quando utilizar aparelhos de aquecimento a gás ou a óleo na mesma sala, pois tais aparelhos consomem uma grande quantidade de oxigénio do ar. Caso contrário, haverá o risco de sufocação em casos extremos.



Nunca utilize nem guarde gasolina ou outros vapores ou líquidos inflamáveis perto do aparelho de ar condicionado — isso é muito perigoso.

Não utilize este aparelho em uma atmosfera potencialmente explosiva.

Nunca toque no aparelho com as mãos molhadas.

Não insira os dedos ou outros objectos na unidade interior ou exterior do aparelho de ar condicionado, pois suas peças rotativas podem causar sérias lesões.



A fuga de gás de refrigerante pode provocar um incêndio.

Para a segurança, certifique-se de desligar o aparelho de ar condicionado e de desligar a alimentação antes da limpeza ou serviço.

Desligue o cabo de alimentação da tomada eléctrica, ou desligue o disjuntor de circuito, ou desligue o meio de desligamento de energia para isolar o aparelho de ar condicionado do fornecimento de energia principal em caso de emergência.



O interior das unidades interiores e exteriores não deve ser limpo pelos utilizadores. Entre em contacto com um técnico especializado ou distribuidor autorizado para efectuar a limpeza.

Em caso de avaria deste aparelho, não o repare por conta própria. Entre em contacto com o distribuidor ou o representante de assistência para levar a cabo a reparação.

\* o MODO DE ADMISSÃO DE AR FRESCO está excluído.



Providencie uma tomada eléctrica para ser utilizada exclusivamente para cada unidade, bem como um interruptor para a fonte de energia, um disjuntor de fugas de ligação à terra (ELCB) ou um dispositivo de corrente residual (RCD) para protecção de sobrecorrente na linha exclusiva.

Providencie uma tomada eléctrica exclusivamente para cada unidade, devendo ser integrada uma separação dos contactos para fornecer um meio de desligamento total em todos os pólos na instalação eléctrica fixa de acordo com as regras da instalação eléctrica.

Para prevenir possíveis perigos de uma falha de isolamento, a unidade deve ser ligada à terra.



Não utilize um cabo modificado, um cabo de união, um cabo de extensão ou um cabo não especificado para evitar um sobreaquecimento e incêndio.



Para de utilizar o produto se ocorrer qualquer anormalidade/falha e desligue o cabo de alimentação ou desligue o interruptor de alimentação e disjuntor de circuito.

(Risco de fumo/incêndio/choque eléctrico)

Exemplos de anormalidade/falha:

- O ELCB dispara com frequência.
- Algumas vezes o produto não arranca ao ser ligado.
- Algumas vezes a energia é desligada quando se move o cabo.
- É produzido um odor de queimado ou ruído anormal durante o funcionamento.
- O corpo está deformado ou anormalmente quente.
- Existe vazamento de água da unidade interior.
- O cabo de alimentação ou a sua ficha fica anormalmente quente.
- A velocidade do ventilador não pode ser controlada.
- A unidade pára de funcionar imediatamente após ser ligada para funcionar.
- O ventilador não pára mesmo após a paragem do funcionamento.

Contacte imediatamente o seu distribuidor local para manutenção/reparação.

## PRECAUÇÃO



Este aparelho destina-se à utilização por utilizadores experientes ou treinados em lojas, em indústria leve ou em explorações agrícolas, ou para utilização comercial por pessoas leigas.

Este aparelho pode ser utilizado por crianças acima de 8 anos de idade e por pessoas com deficiências físicas, sensoriais ou mentais, ou com falta de experiência e conhecimento, desde que sejam supervisionados ou instruídos sobre a utilização do aparelho de maneira segura e desde que compreendam os perigos envolvidos.

Mantenha o alarme de incêndio e a saída de ar a pelo menos 1,5 m de distância da unidade.

Não arrefeça nem aqueça a sala demasiadamente, se houver bebés ou pessoas doentes presentes.



Não ligue nem desligue o aparelho de ar condicionado com o interruptor da energia principal. Utilize o botão de operação ON/OFF.

Não pregue nada na saída de ar da unidade exterior. Isso é perigoso, porque o ventilador está a rodar em alta velocidade.



Não toque na entrada de ar nem nas aletas de alumínio afiadas da unidade exterior. Pode sofrer ferimentos.



Não se sente nem pise na unidade. Pode cair acidentalmente.



Não introduza nenhum objecto na ESTRUTURA DO VENTILADOR. Pode lesionar-se e a unidade pode ser danificada.



### AVISO

- O compressor pode parar ocasionalmente durante tempestades. Isso não é uma falha mecânica. A unidade recupera-se automaticamente após alguns minutos.
- O texto das instruções originais está em inglês. Os outros idiomas são traduções das instruções originais.

### Informações importantes sobre O refrigerante utilizado

Este produto contém gases fluorados com efeito de estufa cobertos pelo Protocolo de Quioto. Não libere gases na atmosfera.

Tipo de refrigerante: R410A

Valor GWP<sup>(1)</sup>: 1975

<sup>(1)</sup> GWP = potencial de aquecimento global

Inspecções periódicas para fugas do refrigerante podem ser requeridas dependendo da legislação europeia ou local. Entre em contacto com o seu distribuidor local para mais informações.



# Precauções de utilização

## Instalação

- Este aparelho de ar condicionado deve ser correctamente instalado por técnicos de instalação experientes de acordo com as instruções de instalação fornecidas com a unidade.
- Antes da instalação, verifique se a voltagem do fornecimento de electricidade em sua casa ou escritório é igual à voltagem indicada na placa de identificação.

### AVISO

#### Evite os seguintes locais para a instalação.

- Locais onde exista fumo ou gás combustível. Locais com temperatura extremamente alta como em uma estufa.
- Locais onde existam aparelhos geradores de calor excessivamente alto.

#### Atenção:

- Evite instalar a unidade exterior onde água do mar possa respingar directamente nela ou onde exista ar sulfuroso como perto de uma estância termal. (Para proteger o aparelho de ar condicionado contra uma forte corrosão)

## Cablagem

- A cablagem deve satisfazer os códigos eléctricos locais. (Consulte o seu distribuidor ou um electricista experiente para os pormenores.)
- Cada unidade deve ser adequadamente aterrada com um cabo de terra ou através da cablagem de fornecimento de energia.
- A instalação eléctrica deve ser realizada por um electricista experiente.

## Preparação para a operação

### Ligue a energia principal 5 horas antes de iniciar a operação.

(Para aquecimento)

- Deixe a energia principal ligada para utilização contínua.

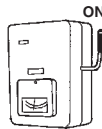

#### NOTA

Desligue o cabo de alimentação da tomada eléctrica, ou desligue o disjuntor de circuito, ou desligue o meio de desligamento de energia para isolar o aparelho de ar condicionado do fornecimento de energia principal quando não for utilizar durante um longo período de tempo.

## Sugestões para economia de energia

### ■ Evite

- Não bloqueie a admissão e a saída de ar da unidade. (Se uma delas for obstruída, a unidade não funcionará adequadamente, causando um mau funcionamento.)
- Durante o arrefecimento, utilize toldos, persianas ou cortinas para bloquear a luz solar directa.

### ■ Faça

- Mantenha o filtro de ar sempre limpo. (Um filtro obstruído prejudicará o desempenho da unidade.)  
→ "Manutenção" (P.56)
- Para prevenir o escape do ar condicionado, mantenha as janelas, portas e quaisquer outras aberturas fechadas.

## Condições de operação

Utilize este aparelho de ar condicionado no seguinte intervalo de temperatura.

Unidade exterior	Intervalo de temperatura interior	Intervalo de temperatura exterior
2WAY (Tipo ME1)		
Arrefecimento	14°C ~ 25°C (*WBT)	-10°C ~ 46°C (*DBT)
Aquecimento	16°C ~ 30°C (*DBT)	-25°C ~ 15°C (*WBT)
3WAY (Tipo MF2)		
Arrefecimento	14°C ~ 25°C (*WBT)	-10°C ~ 46°C (*DBT)
Aquecimento	15°C ~ 30°C (*DBT)	-20°C ~ 18°C (*WBT)
Arrefecimento e aquecimento	—	-10°C ~ 24°C (*DBT)

\*DBT: Temperatura de bulbo seco

\*WBT: Temperatura de bulbo húmido

### ■ Quando se utiliza no MODO DE ADMISSÃO DE AR FRESCO

Unidade exterior	Intervalo de temperatura interior	Intervalo de temperatura exterior
2WAY (Tipo ME1)		
Arrefecimento	14°C ~ 25°C (*WBT)	22°C ~ 46°C (*DBT)
Aquecimento	16°C ~ 30°C (*DBT)	-5°C ~ 16°C (*DBT)
3WAY (Tipo MF2)		
Arrefecimento	14°C ~ 25°C (*WBT)	22°C ~ 46°C (*DBT)
Aquecimento	15°C ~ 30°C (*DBT)	-5°C ~ 16°C (*DBT)
Arrefecimento e aquecimento	—	-5°C ~ 24°C (*DBT)

\*DBT: Temperatura de bulbo seco

\*WBT: Temperatura de bulbo húmido

Se a unidade for operada durante longas horas sem as condições indicadas na tabela, o funcionamento será parado e a unidade causará problemas.

# Nomes dos componentes

## Informação para os utilizadores sobre a recolha e eliminação de equipamentos velhos e de baterias/pilhas utilizadas



Estes símbolos nos produtos, embalagem e/ou documentos anexos significam que os produtos eléctricos e electrónicos velhos, bem como as baterias/pilhas utilizadas não devem ser misturados com o lixo doméstico geral.

Para o tratamento, recuperação e reciclagem adequados de produtos velhos e de baterias/pilhas utilizadas, leve-os aos pontos de recolha aplicáveis, de acordo com a sua legislação nacional e as Directivas 2002/96/CE e 2006/66/CE.

Através da eliminação correcta desses produtos e das baterias/pilhas, ajudará a conservar recursos valiosos e a prevenir quaisquer efeitos negativos potenciais à saúde humana e ao meio ambiente, que poderiam ser causados pelo tratamento inadequado do lixo.

Para mais informações sobre a recolha e reciclagem de produtos velhos e baterias/pilhas utilizadas, contacte as autoridades locais, o serviço de tratamento de resíduos ou o ponto de venda onde adquiriu os produtos.

Podem ser aplicadas penalidades para a eliminação incorrectas de resíduos, de acordo com a legislação local.

### Para utilizadores comerciais na União Europeia

Se pretender eliminar equipamentos eléctricos e electrónicos, contacte o seu distribuidor ou fornecedor para mais informações.

### [Informações sobre a eliminação em outros países fora da União Europeia]

Estes símbolos são válidos apenas na União Europeia. Se pretender eliminar estes itens, contacte as autoridades locais ou o distribuidor e informe-se sobre o método correcto de eliminação.



### Observação para o símbolo de bateria/pilha (exemplos de dois símbolos inferiores):

Este símbolo pode ser utilizado em combinação com um símbolo químico. Neste caso, ele satisfaz os requisitos estipulados pela Directiva para a substância química envolvida.



Pb

## UNIDADE INTERIOR

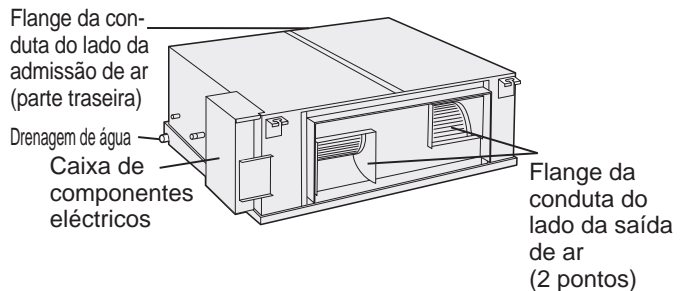

## Opcional

### Telecomando sem fios



Nº do modelo  
CZ-RWSK2



Nº do modelo  
CZ-RWSC3

### Telecomando com temporizador



Nº do modelo  
CZ-RTC2

### Telecomando com fios de alta especificação



Nº do modelo  
CZ-RTC3

Leia as instruções de operação incluídas com o telecomando.

# Operação

## NOTA

Para mais detalhes, consulte as instruções de operação que acompanham o telecomando opcional.

### ■ Modo de funcionamento

- Seleccione de: HEAT ☀ / DRY ◊ / COOL ❄ / FAN 🌀 / AUTO ⌚.
- No MODO DE ADMISSÃO DE AR FRESCO, seleccione de: HEAT ☀ / COOL ❄ / FAN 🌀 / AUTO ⌚.

### ■ Velocidade do ventilador

- Alta 🌀 / Média 🌀 / Baixa 🌀 / Automática ⌚🌀
- No MODO DE ADMISSÃO DE AR FRESCO, a velocidade do ventilador não pode ser seleccionada.

## NOTA

No caso do MODO DE ADMISSÃO DE AR FRESCO, observe o seguinte.

- Recomenda-se que a unidade seja colocada no modo de arrefecimento e aquecimento automático. (P.55)
- A função do ventilador desta unidade fornece o ar exterior para o espaço interior.

### ■ Controlo de grupo

A função de controlo de grupo é conveniente para operar múltiplos aparelhos de ar condicionado em uma única sala grande.

- É possível ligar até 8 unidades.
- Todas as unidades interiores funcionam no mesmo modo, excepto a direcção do fluxo de ar.
- Utilize o sensor de temperatura da unidade interior.

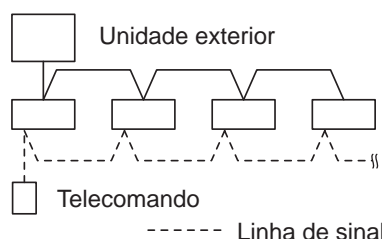

## Mecanismo de funcionamento

### ■ Desempenho de aquecimento

- Visto que este aparelho de ar condicionado utiliza o ar exterior para o aquecimento, o seu desempenho de aquecimento deteriora com a redução da temperatura exterior.  
(Devido ao sistema de bomba de calor)  
→ Neste caso, utilize outro aparelho de aquecimento.

### ■ Descongelamento

- Este aparelho pode iniciar uma operação de descongelamento para derreter o gelo formado na unidade exterior.
  - ① **O descongelamento começa:** O ventilador da unidade interior pára (ou a velocidade torna-se extremamente lenta).  
→ “☀” (STANDBY) aparece.
  - ② **A operação de aquecimento é retomada após vários minutos:** O ventilador da unidade interior permanece parado (ou funciona a uma velocidade muito lenta) até que a bobina do permutador térmico interior se aqueça o suficiente.  
→ “☀” (STANDBY) aparece.
  - ③ **O descongelamento é concluído:** O ventilador da unidade interior começa a funcionar.  
→ “☀” (STANDBY) desaparece.

### ■ Operação “DRY” (Desumidificação)

- Uma vez que a temperatura da sala atinja o nível predefinido, a unidade exterior repete o ciclo de ligar e desligar automaticamente.
- Quando a unidade exterior for desligada, o ventilador da unidade interior parará também.  
(Para prevenir o aumento da humidade na sala novamente)
- Quando a temperatura da sala está para atingir o nível predefinido, a velocidade do ventilador é definida para “brisa” (vento leve) automaticamente.
- A operação “DRY” não é possível com uma temperatura exterior de 15°C ou menos.

### ■ Se ocorrer uma falha de energia enquanto a unidade estiver a funcionar

Quando a unidade voltar a funcionar automaticamente após uma falha de energia temporária, ela utiliza as mesmas definições em efeito antes do corte de energia.

# Apenas MODO DE ADMISSÃO DE AR FRESCO

## Definição do modo de funcionamento

Este produto aspira ar fresco exterior para o interior e ajusta e fornece o ar próximo à temperatura interior actual.

### 1. Modo de arrefecimento e aquecimento automático

Devido à diferença de temperatura entre o ar exterior e a temperatura predeterminada no telecomando, a operação de arrefecimento e aquecimento pode ser automaticamente seleccionada.

No caso do controlo de grupo, é possível definir quando todas as unidades interiores no mesmo circuito de refrigerante formarem um único grupo. (P.54)

- ① **Modo de arrefecimento** : Caso a temperatura exterior esteja 5°C acima da temperatura predeterminada no telecomando.
- ② **Modo de funcionamento do ventilador** : Caso a temperatura exterior e a temperatura predeterminada no telecomando estejam dentro de  $\pm 5^\circ\text{C}$ .
- ③ **Modo de aquecimento** : Caso a temperatura exterior esteja 5°C abaixo da temperatura predeterminada no telecomando.

Exemplo: Caso a temperatura esteja predeterminada a 20°C no telecomando

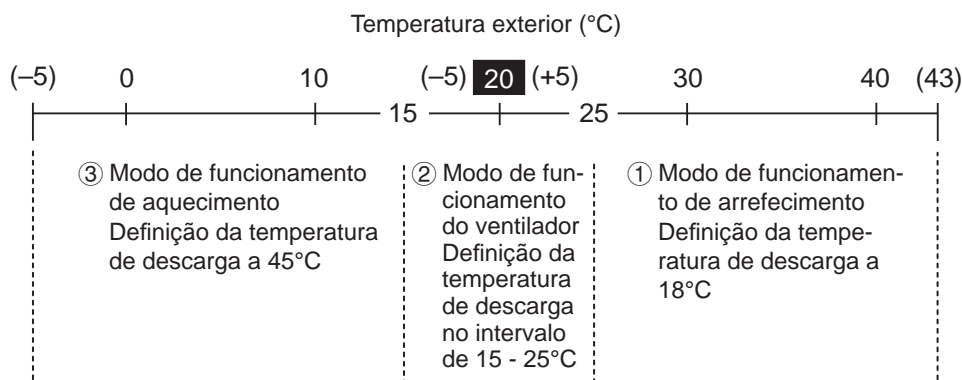

### 2. Modo de arrefecimento

Recomenda-se definir uma temperatura no telecomando acima de 24°C.

Se a temperatura do ar de admissão tornar-se mais alta do que a temperatura predeterminada no telecomando, a unidade funcionará no modo de arrefecimento. Ao contrário, se a temperatura do ar de admissão tornar-se mais baixa do que a temperatura predeterminada, a unidade funcionará no modo de ventilador.

### 3. Modo de aquecimento

Recomenda-se definir uma temperatura no telecomando de 16°C.

Se a temperatura do ar de admissão tornar-se mais baixa do que a temperatura predeterminada no telecomando, a unidade funcionará no modo de aquecimento. Ao contrário, se a temperatura do ar de admissão tornar-se mais alta do que a temperatura predeterminada, a unidade funcionará no modo de ventilador.

### 4. Modo de funcionamento do ventilador

Em climas moderados, o fornecimento de ar exterior fresco pode actuar como arrefecimento passivo.

#### NOTA

Em geral, recomenda-se colocar o aparelho no modo de arrefecimento e aquecimento automático.

## Controlo da temperatura de descarga

A definição da temperatura de descarga não é indicada no telecomando. Se pretender fazer mudanças nas definições da temperatura, contacte o distribuidor onde adquiriu o produto.

### Este produto controla a temperatura de descarga.

A definição da temperatura de descarga de fábrica é indicada abaixo.

- **Modo de arrefecimento** : A temperatura de descarga é definida a 18°C. (O compressor repete a partida e paragem se a temperatura de descarga tornar-se inferior a 18°C.)
- **Modo de aquecimento** : A temperatura de descarga é definida a 45°C. (O compressor repete a partida e paragem se a temperatura de descarga tornar-se inferior a 45°C.)

# Manutenção

Não tente limpar o interior da unidade por conta própria.  
Consulte a secção “Cuidados e limpeza” nas instruções de instalação.

## AVISO

- Por motivos de segurança, certifique-se de que desliga o aparelho de ar condicionado e de que desliga o cabo de alimentação antes da limpeza.  
(Caso contrário, pode sofrer um choque eléctrico ou lesões, porque o ventilador está a rodar em alta velocidade.)
- Não despeje água na unidade interior.  
(Isso pode danificar os componentes internos e criar o perigo de choque eléctrico.)

## PRECAUÇÃO

- Nunca utilize solventes ou produtos químicos agressivos. Além disso, não limpe as partes de plástico com água muito quente.  
(Isso pode causar uma deformação das partes ou mudar a sua cor.)
- Algumas bordas metálicas e as aletas são aguçadas. Tome cuidado quando limpar essas partes.  
(Existe o perigo de lesões.)
- Utilize um banco ou escada firme quando limpar uma unidade interior instalada em lugares altos.

## Antes de solicitar o serviço

Sintoma	Causa	Acção
<b>O aparelho de ar condicionado não funciona, embora esteja ligado.</b>	Falha de energia ou após falha de energia	Prima o botão ON/OFF no telecomando.
	O botão de operação (alimentação) está desligado.	<ul style="list-style-type: none"> <li>• Se o disjuntor de circuito estiver desligado, ligue a alimentação.</li> <li>• Se o disjuntor de circuito tiver disparado, consulte o seu distribuidor sem o ligar.</li> </ul>
	Fusível queimado.	Contacte o seu distribuidor.
<b>Baixo desempenho de arrefecimento ou aquecimento</b>	A admissão de ar ou a saída de ar das unidades interiores e exteriores está(ão) obstruída(s) com poeira.	Remova a poeira.
	Definição adequada da temperatura	Consulte “Sugestões para economia de energia”. (P.52)
	A sala está exposta à luz solar directa no modo de arrefecimento.	
	As portas ou janelas estão abertas.	
	O filtro de ar está obstruído.	Contacte o seu distribuidor.
	Demasiadas fontes de calor na sala no modo de arrefecimento.	Utilize um mínimo de fontes de calor e durante um curto espaço de tempo.
Demasiadas pessoas na sala no modo de arrefecimento.	Reduza a definição da temperatura.	

**Se o seu aparelho de ar condicionado não funcionar adequadamente mesmo após a verificação de cada item de “Antes de solicitar o serviço” e “Localização e solução de problemas”**

- Pare o funcionamento imediatamente e desligue a alimentação. Em seguida, contacte o seu distribuidor e comunique o número de série e o sintoma. Comunique também a marca de inspecção  e as letras E, F, H, L, P em conjunto com os números que aparecem no visor LCD do telecomando.
- Nunca tente reparar o aparelho de ar condicionado por conta própria, pois é muito perigoso fazê-lo.



# Localização e solução de problemas

Verifique antes de consultar ou solicitar o serviço.

		Sintoma	Causa / Acção
Unidade interior	Ruído	Ouve-se um som como um fluxo de água durante ou após o funcionamento.	<ul style="list-style-type: none"> <li>Som de líquido refrigerante a fluir no interior da unidade</li> <li>Som de água de drenagem através do tubo de drenagem</li> </ul>
		Ouve-se um ruído de rachadura durante ou aquando da paragem do funcionamento.	Som devido à mudança de temperatura das peças
	O ar descarregado emite um odor durante o funcionamento.	<ul style="list-style-type: none"> <li>Odores a componentes internos, a tabaco, a cosméticos acumulados no ar condicionado e no ar descarregado.</li> <li>O interior da unidade está sujo. (Contacte o seu distribuidor.)</li> </ul>	
	Acumulação de gotas de condensação perto da saída de ar durante a operação de arrefecimento.	A humidade interna é arrefecida pelo vento frio e acumula-se como gotas de condensação.	
	Ocorre uma névoa durante a operação de arrefecimento.	Se o aparelho de ar condicionado tiver sido instalado em lugares tais como restaurantes, onde existe grandes quantidades de névoa oleosa, a limpeza é necessária, porque o interior da unidade (permutador térmico) está sujo. (Contacte o seu distribuidor.)	
	Ocorre uma névoa durante a operação de aquecimento.	A operação de descongelamento está em progresso.	
	O ventilador roda durante algum tempo apesar do funcionamento parar.	<ul style="list-style-type: none"> <li>A rotação do ventilador torna o funcionamento mais suave.</li> <li>O ventilador pode rodar para secar o permutador térmico dependendo da definição.</li> </ul>	
	É descarregada poeira.	A acumulação de poeira dentro da unidade interior é descarregada.	
Unidade exterior	Não funciona. (Quando a alimentação é ligada imediatamente / Quando a operação é parada e retomada imediatamente)		O funcionamento não é iniciado durante aproximadamente os 3 primeiros minutos, porque o circuito de protecção do compressor está activado.
	Ocorre ruído durante a operação de aquecimento.		A operação de descongelamento está em progresso.
	Sai vapor durante a operação de aquecimento.		
	O ventilador continua a rodar mesmo após a paragem da operação com o telecomando.		Isso ocorre para conseguir uma operação suave.

PORTUGUÊS

Σας ευχαριστούμε που αγοράσατε αυτό το προϊόν της Panasonic. Αυτό το προϊόν είναι μια εμπορική εσωτερική μονάδα κλιματιστικού. Επισυνάπτονται οδηγίες εγκατάστασης.

# Περιεχόμενα

● Προφυλάξεις για την ασφάλεια.....	58
● Προφυλάξεις για τη χρήση.....	60
● Ονόματα μερών.....	61
<hr/>	
● Λειτουργία.....	62
• Μηχανισμός λειτουργίας.....	62
<hr/>	
● ΤΡΟΠΟΣ ΛΕΙΤΟΥΡΓΙΑΣ ΕΙΣΟΔΟΥ ΦΡΕΣΚΟΥ	
ΑΕΡΑ μόνο.....	63
• Ρύθμιση του τρόπου λειτουργίας.....	63
• Έλεγχος θερμοκρασίας εκροής.....	63
<hr/>	
● Συντήρηση.....	64
• Πριν ζητήσετε σέρβις.....	64
● Αντιμετώπιση προβλημάτων.....	65
<hr/>	
● Προδιαγραφές.....	107
• Εσωτερική μονάδα.....	107
• Πίνακας αντίστοιχης γλώσσας.....	107

## Πληροφορίες προϊόντος

Εάν έχετε οποιοδήποτε πρόβλημα ή ερώτηση σχετικά με το κλιματιστικό σας, θα χρειαστείτε τις ακόλουθες πληροφορίες. Οι αριθμοί μοντέλου και σειράς βρίσκονται στην πινακίδα ονομασίας στο καπάκι του κιβωτίου ηλεκτρικών εξαρτημάτων.

Αρ. μοντέλου

Αρ. σειράς

Ημερομηνία αγοράς

Διεύθυνση αντιπροσώπου

Αριθμός τηλεφώνου

## Προφυλάξεις για την ασφάλεια

Τα ακόλουθα σύμβολα που χρησιμοποιούνται στο εγχειρίδιο σας προειδοποιούν για δυνητικά επικίνδυνες καταστάσεις για τους χρήστες, το προσωπικό συντήρησης ή τη συσκευή:



### ΠΡΟΕΙΔΟΠΟΙΗΣΗ

Το σύμβολο αυτό αναφέρεται σε κίνδυνο ή ανασφαλή πρακτική που μπορεί να καταλήξει σε προσωπικό τραυματισμό ή θάνατο.



### ΠΡΟΣΟΧΗ

Το σύμβολο αυτό αναφέρεται σε κίνδυνο ή ανασφαλή πρακτική που μπορεί να καταλήξει σε προσωπικό τραυματισμό ή σε ζημιά προϊόντος ή περιουσίας.



Απαγορευμένα ζητήματα



Ζητήματα για τήρηση

- Διαβάστε αυτές τις οδηγίες λειτουργίας προσεκτικά πριν χρησιμοποιήσετε αυτό το κλιματιστικό. Εάν εξακολουθείτε να έχετε δυσκολίες ή προβλήματα, συμβουλευτείτε τον τοπικό σας αντιπρόσωπο για βοήθεια.
- Αυτό το κλιματιστικό είναι σχεδιασμένο για να σας παρέχει άνετες συνθήκες δωματίου. Χρησιμοποιήστε το μόνο για τον προοριζόμενο σκοπό του όπως περιγράφεται σε αυτές τις οδηγίες λειτουργίας.



## ΠΡΟΕΙΔΟΠΟΙΗΣΗ



Επιβεβαιώστε στον εξουσιοδοτημένο αντιπρόσωπο ή ειδικό για τη χρήση του καθορισμένου τύπου ψυκτικού. Η χρήση ψυκτικού διαφορετικού από αυτό του καθορισμένου τύπου μπορεί να προκαλέσει ζημιά προϊόντος, έκρηξη και τραυματισμός, κτλ.

\* Αυτό το κλιματιστικό δεν διαθέτει ανεμιστήρα για την είσοδο φρέσκου αέρα από εξωτερικό χώρο. Πρέπει να ανοίγεται συχνά τις πόρτες ή τα παράθυρα όταν χρησιμοποιείτε συσκευές θέρμανσης με αέριο ή λάδι στο ίδιο δωμάτιο, τα οποία καταναλώνουν πολύ οξυγόνο από τον αέρα. Διαφορετικά, υπάρχει κίνδυνος ασφυξίας σε ακραίες περιπτώσεις.



Μη χρησιμοποιείτε και μη αποθηκεύετε ποτέ βενζίνη ή άλλους εύφλεκτους ατμούς ή υγρά κοντά στο κλιματιστικό —είναι πολύ επικίνδυνο.

Μη χρησιμοποιείτε αυτή τη συσκευή σε δυνητικώς εκρηκτική ατμόσφαιρα.

Μην αγγίζετε ποτέ τη μονάδα με βρεγμένα χέρια.

Μην εισαγάγετε τα δάκτυλά σας ή άλλα αντικείμενα μέσα στην εσωτερική ή εξωτερική μονάδα του κλιματιστικού, τα περιστρεφόμενα μέρη μπορεί να προκαλέσουν τραυματισμό.



Η διαρροή ψυκτικού αερίου μπορεί να προκαλέσει πυρκαγιά.

Για λόγους ασφάλειας, βεβαιωθείτε ότι έχετε σβήσει το κλιματιστικό καθώς επίσης ότι έχετε αποσυνδέσει την ηλεκτρική παροχή πριν τον καθαρισμό ή το σέρβις.

Σε περίπτωση έκτακτης ανάγκης, βγάλτε το βύσμα ηλεκτρικής παροχής από την πρίζα, κατεβάστε την ασφάλεια ή απενεργοποιήστε το διακόπτη ηλεκτρικής παροχής για να απομονώσετε το κλιματιστικό από την κύρια ηλεκτρική παροχή.



Ο καθαρισμός του εσωτερικού των εσωτερικών και εξωτερικών μονάδων δεν πρέπει να πραγματοποιείται από τους χρήστες. Για τον καθαρισμό καλέστε εξουσιοδοτημένο αντιπρόσωπο ή ειδικό.

Σε περίπτωση δυσλειτουργίας αυτής της συσκευής, μην την επισκευάσετε μόνοι σας. Επικοινωνήστε με τον αντιπρόσωπο πωλήσεων ή το αντιπρόσωπο σέρβις για την επισκευή.

\* Εξαιρείται ο ΤΡΟΠΟΣ ΛΕΙΤΟΥΡΓΙΑΣ ΕΙΣΟΔΟΥ ΦΡΕΣΚΟΥ ΑΕΡΑ.

## ΠΡΟΣΟΧΗ



Παρέχετε ηλεκτρική πρίζα που θα χρησιμοποιείται αποκλειστικά για κάθε μονάδα, ενώ στην αποκλειστική γραμμή θα πρέπει να παρέχετε διακόπτη ηλεκτρικής παροχής, ασφάλεια κυκλώματος διαρροής γείωσης (ELCB) ή διάταξη προστασίας ρεύματος διαρροής (RCD) για προστασία από την υπερένταση.

Παρέχετε ηλεκτρική πρίζα αποκλειστικά για κάθε μονάδα, ενώ η πλήρης αποσύνδεση σημαίνει ότι πρέπει να πραγματοποιηθεί διαχωρισμός επαφής σε όλους τους ακροδέκτες στη σταθερή καλωδίωση σύμφωνα με τους κανόνες καλωδίωσης.

Για την πρόληψη πιθανών κινδύνων από βλάβη της μόνωσης, η μονάδα πρέπει να γειώνεται.



Για να αποτρέψετε την υπερθέρμανση και την πυρκαγιά, μη χρησιμοποιείτε τροποποιημένο καλώδιο, καλώδιο ένωσης, καλώδιο προέκτασης ή ακαθόριστο καλώδιο.



Διακόψτε τη χρήση του προϊόντος όταν συμβεί οποιαδήποτε ανωμαλία/αστοχία και αποσυνδέστε το βύσμα ηλεκτρικής παροχής ή κλείστε το διακόπτη ηλεκτρικής παροχής και την ασφάλεια. (Κίνδυνος καπνού/πυρκαγιάς/ηλεκτροπληξίας)

Παραδείγματα ανωμαλιών/αστοχίας:

- Το ELCB ενεργοποιείται συχνά.
- Μερικές φορές, το προϊόν δεν ξεκινάει όταν ενεργοποιείται.
- Μερικές φορές, η ηλεκτρική παροχή αποσυνδέεται όταν μετακινείται το καλώδιο.
- Ανιχνεύεται καμμένη οσμή ή ασυνήθιστος θόρυβος κατά τη διάρκεια της λειτουργίας.
- Το κυρίως τμήμα είναι παραμορφωμένο ή ασυνήθιστα ζεστό.
- Διαρρέει νερό από την εσωτερική μονάδα.
- Το ηλεκτρικό καλώδιο ή το βύσμα ζεσταίνονται μη φυσιολογικά.
- Η ταχύτητα ανεμιστήρα δεν μπορεί να ελεγχθεί.
- Η μονάδα σταματάει να λειτουργεί αμέσως ακόμη και εάν είναι ενεργοποιημένη για λειτουργία.
- Ο ανεμιστήρας δεν σταματάει ακόμη και εάν διακοπεί η λειτουργία.

Επικοινωνήστε αμέσως με τον τοπικό σας αντιπρόσωπο για συντήρηση/επισκευή.



Αυτή η συσκευή προορίζεται για χρήση από ειδικευμένους ή εκπαιδευμένους χρήστες σε καταστήματα, ελαφριές βιομηχανίες και αγροκτήματα, ή για εμπορική χρήση από ανειδίκευτα άτομα.

Αυτή η συσκευή μπορεί να χρησιμοποιηθεί από παιδιά ηλικίας 8 ετών και παραπάνω και από άτομα με μειωμένες σωματικές, αισθητήριες ή διανοητικές ικανότητες ή έλλειψη εμπειρίας και γνώσης εάν επιτηρούνται ή τους έχουν δοθεί οδηγίες όσον αφορά τη χρήση της συσκευής με ασφαλή τρόπο και κατανοούν τους κινδύνους που εμπλέκονται.

Διατηρείτε το συναγερμό πυρκαγιάς και την έξοδο αέρα τουλάχιστον 1,5m μακριά από τη μονάδα.

Μην ψύχετε και μη θερμαίνετε υπερβολικά το δωμάτιο όταν βρίσκονται μωρά ή ασθενείς σε αυτό.



Μην ενεργοποιείτε και μην απενεργοποιείτε το κλιματιστικό από το διακόπτη κύριας ηλεκτρικής παροχής. Να χρησιμοποιείτε το κουμπί λειτουργίας ON/OFF.

Μη βάζετε τίποτε στην εκροή αέρα της εξωτερικής μονάδας. Αυτό είναι επικίνδυνο επειδή ο ανεμιστήρας περιστρέφεται με υψηλή ταχύτητα.



Μην αγγίζετε την είσοδο αέρα ή τα αιχμηρά περύγια αλουμινίου της εξωτερικής μονάδας. Μπορεί να τραυματιστείτε.



Μην κάθεστε και μην ανεβαίνετε επάνω στη μονάδα. Μπορεί να πέσετε κατά λάθος.



Μην τοποθετείτε κανένα αντικείμενο στη ΘΗΚΗ ΑΝΕΜΙΣΤΗΡΑ. Μπορεί να τραυματιστείτε και η μονάδα μπορεί να υποστεί ζημιά.



### ΕΙΔΟΠΟΙΗΣΗ

- Κατά τη διάρκεια καταιγίδων, η λειτουργία του συμπιεστή μπορεί περιστασιακά να σταματάει. Αυτό δεν αποτελεί μηχανική αστοχία. Η λειτουργία της μονάδας αποκαθίσταται αυτόματα μετά από λίγα λεπτά.
- Οι πρωτότυπες οδηγίες είναι στα Αγγλικά. Οι άλλες γλώσσες αποτελούν μετάφραση των πρωτότυπων οδηγιών.

### Σημαντικές πληροφορίες σχετικά με το ψυκτικό που χρησιμοποιείται

Αυτό το προϊόν περιέχει φθοριούχα αέρια θερμοκηπίου που καλύπτονται από το πρωτόκολλο Kyoto. Μην εξάγετε αέρια στην ατμόσφαιρα.

Τύπος ψυκτικού: R410A

Τιμή GWP<sup>(1)</sup>: 1975

<sup>(1)</sup>GWP = δυναμικό πλανητικής αύξησης της θερμοκρασίας

Μπορεί να απαιτούνται περιοδικές επιθεωρήσεις για διαρροές ψυκτικού ανάλογα με την Ευρωπαϊκή ή τοπική νομοθεσία. Επικοινωνήστε με τον τοπικό σας αντιπρόσωπο για περισσότερες πληροφορίες.

# Προφυλάξεις για τη χρήση

## Εγκατάσταση

- Αυτό το κλιματιστικό πρέπει να εγκατασταθεί σωστά από αρμόδιους τεχνικούς εγκατάστασης σύμφωνα με τις οδηγίες εγκατάστασης που παρέχονται με τη μονάδα.
- Πριν από την εγκατάσταση, ελέγξτε ότι η τάση της ηλεκτρικής παροχής στο σπίτι ή στο γραφείο σας είναι η ίδια με την τάση που αναγράφεται στην πινακίδα ονομαστικών τιμών.



## ΠΡΟΕΙΔΟΠΟΙΗΣΗ

### Αποφύγετε τις ακόλουθες τοποθεσίες για εγκατάσταση.

- Τοποθεσίες όπου υπάρχει καπνός ή καύσιμο αέριο. Επίσης, τοποθεσίες με εξαιρετικά υψηλές θερμοκρασίες, όπως θερμοκήπια.
- Τοποθεσίες όπου τοποθετούνται αντικείμενα που παράγουν υπερβολικά υψηλή θερμότητα.

### Προσοχή:

- Αποφύγετε την εγκατάσταση της εξωτερικής μονάδας σε τοποθεσίες όπου μπορεί να πεταχτεί θαλασσινό νερό απευθείας επάνω της ή σε τοποθεσίες με θειούχο αέρα κοντά σε σπα. (Για την προστασία του κλιματιστικού από βερνίκια διαβρωση)

## Καλωδίωση

- Όλες οι καλωδιώσεις πρέπει να συμμορφώνονται με τους τοπικούς ηλεκτρολογικούς κώδικες. (Συμβουλευτείτε τον τοπικό σας αντιπρόσωπο ή αρμόδιο ηλεκτρολόγο για λεπτομέρειες).
- Κάθε μονάδα πρέπει να γειωθεί σωστά με καλώδιο γείωσης ή μέσω της καλωδίωσης παροχής.
- Οι καλωδιώσεις πρέπει να εκτελούνται από αρμόδιο ηλεκτρολόγο.

## Προετοιμασία λειτουργίας

### Ενεργοποιήστε την κύρια ηλεκτρική παροχή 5 ώρες πριν την έναρξη της λειτουργίας.

(Για ζέσταμα)

- Αφήστε την κύρια ηλεκτρική παροχή **ΑΝΑΜΜΕΝΗ** για συνεχόμενη χρήση.



### ΣΗΜΕΙΩΣΗ

Όταν δεν χρησιμοποιείτε τη συσκευή για μεγάλο χρονικό διάστημα, αποσυνδέστε το βύσμα ηλεκτρικής παροχής από την πρίζα, κατεβάστε την ασφάλεια ή απενεργοποιήστε το διακόπτη ηλεκτρικής παροχής, ώστε να απομονώσετε το κλιματιστικό από την κύρια ηλεκτρική παροχή.

## Συμβουλές για εξοικονόμηση ενέργειας

### ■ Να αποφεύγετε

- **Μη φράζετε την εισροή και έξοδο αέρα της μονάδας.** (Εάν οποιαδήποτε από αυτές είναι φραγμένη, η μονάδα δεν θα λειτουργεί καλά, προκαλώντας δυσλειτουργία).
- Κατά τη διάρκεια της λειτουργίας ψύξης, χρησιμοποιήστε σκιάδια, περσίδες ή κουρτίνες για να εμποδίσετε την είσοδο του άμεσου ηλιακού φωτός στο δωμάτιο.

### ■ Τι να κάνετε

- Να διατηρείτε πάντα το φίλτρο αέρα καθαρό. (Ένα φραγμένο φίλτρο αέρα θα μειώσει την απόδοση της μονάδας).  
→ «Συντήρηση» (σελ.64)
- Για να μη διαφεύγει ο κλιματισμένος αέρας, να έχετε τα παράθυρα, πόρτες και οποιαδήποτε άλλα ανοίγματα κλειστά.

## Συνθήκες λειτουργίας

Χρησιμοποιήστε αυτό το κλιματιστικό στο ακόλουθο θερμοκρασιακό εύρος.

Εξωτερική μονάδα	Εύρος εσωτερικής θερμοκρασίας	Εύρος εξωτερικής θερμοκρασίας
2WAY (τύπος ME1)		
Ψύξη	14°C ~ 25°C (*WBT)	-10°C ~ 46°C (*DBT)
Θέρμανση	16°C ~ 30°C (*DBT)	-25°C ~ 15°C (*WBT)
3WAY (τύπος MF2)		
Ψύξη	14°C ~ 25°C (*WBT)	-10°C ~ 46°C (*DBT)
Θέρμανση	15°C ~ 30°C (*DBT)	-20°C ~ 18°C (*WBT)
Ψύξη και θέρμανση	—	-10°C ~ 24°C (*DBT)

\*DBT: Θερμοκρασία ξηρού λαμπτήρα

\*WBT: Θερμοκρασία υγρού λαμπτήρα

### ■ Όταν χρησιμοποιείται σε ΤΡΟΠΟ ΛΕΙΤΟΥΡΓΙΑΣ ΕΙΣΟΔΟΥ ΦΡΕΣΚΟΥ ΑΕΡΑ

Εξωτερική μονάδα	Εύρος εσωτερικής θερμοκρασίας	Εύρος εξωτερικής θερμοκρασίας
2WAY (τύπος ME1)		
Ψύξη	14°C ~ 25°C (*WBT)	22°C ~ 46°C (*DBT)
Θέρμανση	16°C ~ 30°C (*DBT)	-5°C ~ 16°C (*DBT)
3WAY (τύπος MF2)		
Ψύξη	14°C ~ 25°C (*WBT)	22°C ~ 46°C (*DBT)
Θέρμανση	15°C ~ 30°C (*DBT)	-5°C ~ 16°C (*DBT)
Ψύξη και θέρμανση	—	-5°C ~ 24°C (*DBT)

\*DBT: Θερμοκρασία ξηρού λαμπτήρα

\*WBT: Θερμοκρασία υγρού λαμπτήρα

Εάν η μονάδα λειτουργεί για πολλές ώρες εκτός των συνθηκών που παρατίθενται στον πίνακα, η λειτουργία θα διακοπεί και η μονάδα θα παρουσιάσει προβλήματα.



# Ονόματα μερών

## ΕΣΩΤΕΡΙΚΗ ΜΟΝΑΔΑ

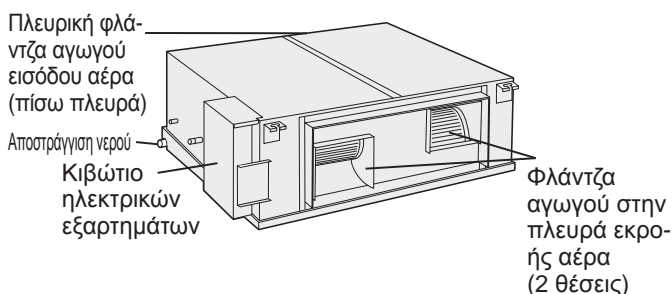

### Πληροφορίες για τους χρήστες σχετικά με τη συλλογή και απόρριψη του παλιού εξοπλισμού και των χρησιμοποιημένων μπαταριών



Αυτά τα σύμβολα στα προϊόντα, στη συσκευασία ή/και στα συνοδευτικά τους έντυπα υποδηλώνουν ότι τα χρησιμοποιημένα ηλεκτρικά και ηλεκτρονικά προϊόντα και οι μπαταρίες δεν πρέπει να αναμιχθούν μαζί με οικιακά απορρίμματα.

Για τη σωστή επεξεργασία, ανάκτηση και ανακύκλωση των παλιών προϊόντων και των χρησιμοποιημένων μπαταριών, μεταφέρετε τα σε κατάλληλα σημεία συλλογής, σύμφωνα με την εθνική νομοθεσία σας και τις Οδηγίες 2002/96/ΕΚ και 2006/66/ΕΚ.

Με τη σωστή απόρριψη αυτών των προϊόντων και μπαταριών, συμβάλλεται στην εξοικονόμηση πολύτιμων πόρων και στην αποτροπή δυνητικά δυσμενών επιπτώσεων στην ανθρώπινη υγεία και περιβάλλον, που θα μπορούσε να προκύψει από τον ακατάλληλο χειρισμό των αποβλήτων.

Για περισσότερες πληροφορίες σχετικά με τη συλλογή και ανακύκλωση παλιών προϊόντων και μπαταριών, επικοινωνήστε με τη δημοτική αρχή, την υπηρεσία απόρριψης αποβλήτων ή το σημείο πώλησης από όπου αγοράσατε τα αντικείμενα. Μπορεί να ισχύουν ποινές για τη λανθασμένη απόρριψη αυτών των αποβλήτων, σύμφωνα με την εθνική νομοθεσία.

### Για επαγγελματικούς χρήστες στην Ευρωπαϊκή Ένωση

Εάν επιθυμείτε να απορρίψετε ηλεκτρικό και ηλεκτρονικό εξοπλισμό, επικοινωνήστε με τον αντιπρόσωπο ή προμηθευτή σας για περισσότερες πληροφορίες.

### [Πληροφορίες για την απόρριψη σε χώρες εκτός της Ευρωπαϊκής Ένωσης]

Αυτά τα σύμβολα ισχύουν μόνο για την Ευρωπαϊκή Ένωση. Εάν επιθυμείτε να απορρίψετε αυτά τα αντικείμενα, επικοινωνήστε με τις τοπικές αρχές ή τον αντιπρόσωπό σας για να πληροφορηθείτε σχετικά με τη σωστή διαδικασία απόρριψης.



### Σημείωση για το σύμβολο μπαταρίας (παραδείγματα παρακάτω δύο συμβόλων):

Αυτό το σύμβολο μπορεί να χρησιμοποιηθεί σε συνδυασμό με χημικό σύμβολο. Σε αυτή την περίπτωση συμμορφώνεται με την απαίτηση που ορίζει η Οδηγία για το εμπλεκόμενο χημικό.



Pb

## Προαιρετικός εξοπλισμός

### Ασύρματο τηλεχειριστήριο



Αρ. μοντέλου  
CZ-RWSK2



Αρ. μοντέλου  
CZ-RWSC3

### Τηλεχειριστήριο με χρονοδιακόπτη



Αρ. μοντέλου  
CZ-RTC2

### Ενσύρματο χειριστήριο υψηλών προδιαγραφών



Αρ. μοντέλου  
CZ-RTC3

Διαβάστε τις οδηγίες χρήσης που συνοδεύουν το τηλεχειριστήριο.



# Λειτουργία

## ΣΗΜΕΙΩΣΗ

Για λεπτομέρειες, ανατρέξτε στις οδηγίες λειτουργίας που συνοδεύουν το προαιρετικό τηλεχειριστήριο.

### ■ Τρόπος λειτουργίας

- Επιλέξτε από: ΘΕΡΜΑΝΣΗ ☼ /ΑΦΥΓΡΑΝΣΗ ◊ /ΨΥΞΗ ☼ /ΑΝΕΜΙΣΤΗΡΑΣ ☼ /ΑΥΤΟΜΑΤΑ ☼.
- Σε ΤΡΟΠΟ ΛΕΙΤΟΥΡΓΙΑΣ ΕΙΣΟΔΟΥ ΦΡΕΣΚΟΥ ΑΕΡΑ, επιλέξτε από: ΘΕΡΜΑΝΣΗ ☼ /ΨΥΞΗ ☼ /ΑΝΕΜΙΣΤΗΡΑΣ ☼ /ΑΥΤΟΜΑΤΟ ☼.

### ■ Ταχύτητα ανεμιστήρα

- Υψηλή ☼☼ /Μεσαία ☼☼ /Χαμηλή ☼☼ /Αυτόματη ☼☼
- Σε ΤΡΟΠΟ ΛΕΙΤΟΥΡΓΙΑΣ ΕΙΣΟΔΟΥ ΦΡΕΣΚΟΥ ΑΕΡΑ, η ταχύτητα ανεμιστήρα δεν μπορεί να επιλεγεί.

## ΣΗΜΕΙΩΣΗ

Στην περίπτωση ΤΡΟΠΟΥ ΛΕΙΤΟΥΡΓΙΑΣ ΕΙΣΟΔΟΥ ΦΡΕΣΚΟΥ ΑΕΡΑ, σημειώστε τα παρακάτω.

- Συνιστάται η μονάδα να ρυθμιστεί σε αυτόματο τρόπο λειτουργίας ψύξης και θέρμανσης. (σελ.63)
- Η λειτουργία ανεμιστήρα αυτής της μονάδας παρέχει τον εξωτερικό αέρα στον εσωτερικό χώρο.

### ■ Ομαδικός έλεγχος

Η λειτουργία ομαδικού ελέγχου είναι κατάλληλη για τη λειτουργία πολλαπλών κλιματιστικών σε ένα μεγάλο δωμάτιο.

- Μπορούν να συνδεθούν έως 8 μονάδες.
- Η λειτουργία όλων των εσωτερικών μονάδων στον ίδιο τρόπο λειτουργίας, εκτός από την κατεύθυνση της ροής αέρα.
- Χρήση του αισθητήρα θερμοκρασίας της εσωτερικής μονάδας.

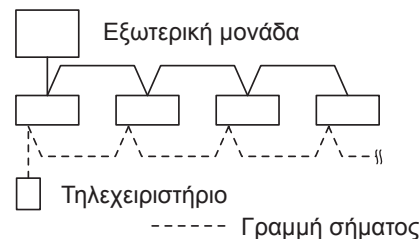

## Μηχανισμός λειτουργίας

### ■ Απόδοση θέρμανσης

- Επειδή αυτό το κλιματιστικό χρησιμοποιεί εξωτερικό αέρα για τη θέρμανση, η απόδοση θέρμανσης μειώνεται καθώς μειώνεται η εξωτερική θερμοκρασία. (Εξαιτίας του συστήματος αντλίας θερμότητας)  
→ Σε αυτή την περίπτωση, χρησιμοποιήστε άλλη θερμαντική συσκευή.

### ■ Απόψυξη

- Αυτή η συσκευή μπορεί να αρχίσει τη λειτουργία απόψυξης για να λιώσει το παγετό που έχει σχηματιστεί στην εξωτερική μονάδα.
  - ① **Έναρξη απόψυξης:** Ο ανεμιστήρας της εξωτερικής μονάδας σταματάει (ή η ταχύτητα γίνεται υπερβολικά μικρή).  
→ Εμφανίζεται «☼» (ANAMONH).
  - ② **Η λειτουργία θέρμανσης συνεχίζει μετά από αρκετά λεπτά:** Ο ανεμιστήρας εσωτερικής μονάδας παραμένει σταματημένος (ή λειτουργεί σε πολύ μικρή ταχύτητα) μέχρι το πηνίο εσωτερικού εναλλάκτη θερμότητας να θερμανθεί αρκετά.  
→ Εμφανίζεται «☼» (ANAMONH).
  - ③ **Η απόψυξη ολοκληρώθηκε:** Ο ανεμιστήρας της εσωτερικής μονάδας αρχίζει τη λειτουργία.  
→ Σβήνει το «☼» (ANAMONH).

### ■ Λειτουργία «ΑΦΥΓΡΑΝΣΗΣ»

- Μόλις η θερμοκρασία δωματίου φτάσει το ρυθμισμένο επίπεδο, η εξωτερική μονάδα επαναλαμβάνει τον κύκλο της αυτόματης ενεργοποίησης και απενεργοποίησης.
- Όταν απενεργοποιείται η εξωτερική μονάδα, ο ανεμιστήρας της εσωτερικής μονάδας επίσης σταματάει. (Για να αποφευχθεί η αύξηση της υγρασίας στο δωμάτιο ξανά)
- Όταν η θερμοκρασία δωματίου είναι πιο πιθανό να φτάσει το επίπεδο που είχε ρυθμιστεί, η ταχύτητα ανεμιστήρα ρυθμίζεται αυτόματα στο «ελαφρύ αεράκι».
- Η λειτουργία «ΑΦΥΓΡΑΝΣΗΣ» δεν είναι δυνατή εάν η εξωτερική θερμοκρασία είναι 15°C ή λιγότερο.

### ■ Σε περίπτωση που συμβεί διακοπή ρεύματος ενώ λειτουργεί η μονάδα

Όταν η μονάδα συνεχίσει αυτόματα τη λειτουργία μετά από προσωρινή διακοπή ρεύματος, χρησιμοποιεί τις ίδιες ρυθμίσεις με αυτές πριν τη διακοπή ρεύματος.

# ΤΡΟΠΟΣ ΛΕΙΤΟΥΡΓΙΑΣ ΕΙΣΟΔΟΥ ΦΡΕΣΚΟΥ ΑΕΡΑ μόνο

## Ρύθμιση του τρόπου λειτουργίας

Αυτό το προϊόν φέρνει τον εξωτερικό φρέσκο αέρα μέσα στο κτίριο και ρυθμίζει και παρέχει τον αέρα με σχεδόν την τρέχουσα εσωτερική θερμοκρασία.

### 1. Τρόπος λειτουργίας αυτόματης ψύξης και θέρμανσης

Εξαιτίας της θερμοκρασιακής διαφοράς μεταξύ της θερμοκρασίας εξωτερικού αέρα και της προκαθορισμένης θερμοκρασίας στο τηλεχειριστήριο, η λειτουργία ψύξης ή θέρμανσης μπορεί να επιλεγεί αυτόματα.

Στην περίπτωση ομαδικού ελέγχου, η ρύθμιση είναι δυνατή όταν όλες οι εσωτερικές μονάδες στο ίδιο κύκλωμα ψυκτικού αποτελούν μία ομάδα. (σελ.62)

- ① **Τρόπος λειτουργίας ψύξης** : Στην περίπτωση που η εξωτερική θερμοκρασία είναι 5°C υψηλότερη από την προκαθορισμένη θερμοκρασία στο τηλεχειριστήριο.
- ② **Τρόπος λειτουργίας ανεμιστήρα** : Στην περίπτωση που η διαφορά της εξωτερικής θερμοκρασίας και της προκαθορισμένης θερμοκρασίας στο τηλεχειριστήριο είναι  $\pm 5^\circ\text{C}$ .
- ③ **Τρόπος λειτουργίας θέρμανσης** : Στην περίπτωση που η εξωτερική θερμοκρασία είναι 5°C χαμηλότερη από την προκαθορισμένη θερμοκρασία στο τηλεχειριστήριο.

Παράδειγμα: Στην περίπτωση που η προκαθορισμένη θερμοκρασία στο τηλεχειριστήριο είναι ρυθμισμένη στα 20°C.

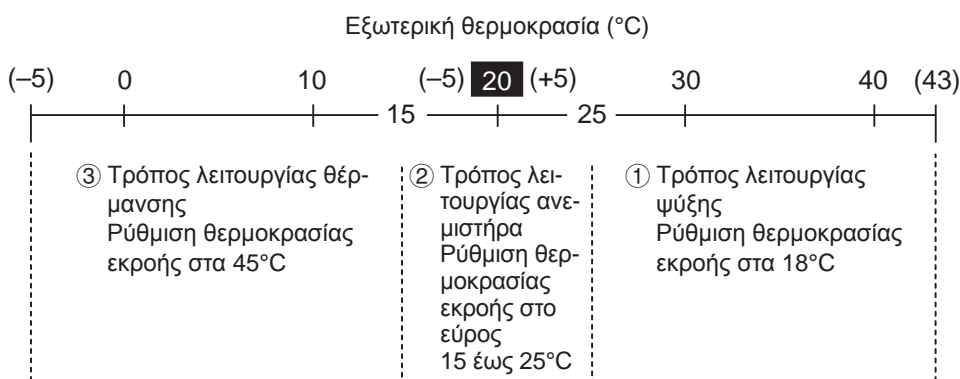

### 2. Τρόπος λειτουργίας ψύξης

Συνιστάται η ρύθμιση θερμοκρασίας στο τηλεχειριστήριο να είναι υψηλότερη από 24°C.

Εάν η θερμοκρασία εισροής αέρα αυξάνεται περισσότερο από την προκαθορισμένη θερμοκρασία στο τηλεχειριστήριο, η μονάδα λειτουργεί σε τρόπο λειτουργίας ψύξης. Σε αντίθετη περίπτωση, εάν η θερμοκρασία εισροής αέρα μειωθεί περισσότερο από την προκαθορισμένη θερμοκρασία, η μονάδα λειτουργεί σε τρόπο λειτουργίας ανεμιστήρα.

### 3. Τρόπος λειτουργίας θέρμανσης

Συνιστάται η ρύθμιση θερμοκρασίας στο τηλεχειριστήριο να ρυθμιστεί στα 16°C.

Εάν η θερμοκρασία εισροής αέρα μειωθεί περισσότερο από την προκαθορισμένη θερμοκρασία στο τηλεχειριστήριο, η μονάδα λειτουργεί σε τρόπο λειτουργίας θέρμανσης. Σε αντίθετη περίπτωση, εάν η θερμοκρασία εισροής αέρα αυξηθεί περισσότερο από την προκαθορισμένη θερμοκρασία, η μονάδα λειτουργεί σε τρόπο λειτουργίας ανεμιστήρα.

### 4. Τρόπος λειτουργίας ανεμιστήρα

Σε μέτρια κλίματα, η παροχή φρέσκου εξωτερικού αέρα μπορεί να λειτουργεί ως παθητική ψύξη.

#### ΣΗΜΕΙΩΣΗ

Γενικά, συνιστάται η ρύθμιση να γίνει σε αυτόματο τρόπο λειτουργίας ψύξης και θέρμανσης.

## Έλεγχος θερμοκρασίας εκροής

Η ρύθμιση της θερμοκρασίας εκροής δεν εμφανίζεται στο τηλεχειριστήριο. Εάν επιθυμείτε να πραγματοποιήσετε αλλαγές στις ρυθμίσεις θερμοκρασίας, επικοινωνήστε με τον αντιπρόσωπο από τον οποίο κάνατε την αγορά.

### Αυτό το προϊόν ελέγχει τη θερμοκρασία εκροής.

Δείτε τη ρύθμιση θερμοκρασίας εκροής κατά την αποστολή, όπως εμφανίζεται παρακάτω.

- **Τρόπος λειτουργίας ψύξης** : Η θερμοκρασία εκροής είναι ρυθμισμένη στα 18°C. (Ο συμπιεστής επαναλαμβάνει την έναρξη και διακοπή εάν η θερμοκρασία εκροής μειωθεί περισσότερο από 18°C).
- **Τρόπος λειτουργίας θέρμανσης** : Η θερμοκρασία εκροής είναι ρυθμισμένη στα 45°C. (Ο συμπιεστής επαναλαμβάνει την έναρξη και διακοπή εάν η θερμοκρασία εκροής μειωθεί περισσότερο από 45°C).

# Συντήρηση

Μην επιχειρήσετε να καθαρίσετε το εσωτερικό της μονάδας μόνοι σας.  
Ανατρέξτε στην ενότητα «Φροντίδα και καθαρισμός» στις οδηγίες εγκατάστασης.



## ΠΡΟΕΙΔΟΠΟΙΗΣΗ

- Για λόγους ασφάλειας, βεβαιωθείτε ότι έχετε σβήσει το κλιματιστικό και έχετε αποσυνδέσει την ηλεκτρική παροχή πριν τον καθαρισμό.  
(Διαφορετικά, μπορεί να προκληθεί ηλεκτροπληξία ή τραυματισμός επειδή ο ανεμιστήρας περιστρέφεται με υψηλή ταχύτητα).
- Μη χύνετε νερό στην εσωτερική μονάδα.  
(Αυτό μπορεί να καταστρέψει τα εσωτερικά εξαρτήματα και να προκαλέσει κίνδυνο ηλεκτροπληξίας).



## ΠΡΟΣΟΧΗ

- Μη χρησιμοποιείτε ποτέ διαλυτικά ή ισχυρές χημικές ουσίες. Επίσης, μη σκουπίζετε τα πλαστικά μέρη με πολύ καυτό νερό.  
(Αυτό μπορεί να προκαλέσει παραμόρφωση ή αλλαγή του χρώματος).
- Ορισμένες μεταλλικές ακμές και πτερύγια είναι κοφτερά. Προσέχετε όταν καθαρίζετε αυτά τα εξαρτήματα.  
(Μπορεί να προκληθεί τραυματισμός).
- Χρησιμοποιήστε ένα σταθερό σκαμπό ή σκάλα όταν καθαρίζετε μια εσωτερική μονάδα που είναι εγκατεστημένη σε υψηλή θέση.

## Πριν ζητήσετε σέρβις

Σύμπτωμα	Αιτία	Ενέργεια
<b>Το κλιματιστικό δεν λειτουργεί καθόλου παρότι η ηλεκτρική παροχή είναι ενεργοποιημένη.</b>	Διακοπή ρεύματος ή μετά από διακοπή ρεύματος	Πατήστε το κουμπί λειτουργίας ON/OFF στο τηλεχειριστήριο.
	Το κουμπί λειτουργίας (ισχύς) βρίσκεται στην ανενεργή θέση.	<ul style="list-style-type: none"><li>• Εάν κατεβάσετε την ασφάλεια, η ηλεκτρική παροχή κλείνει.</li><li>• Αν πέσει η ασφάλεια, συμβουλευτείτε τον αντιπρόσωπό σας χωρίς να την ανεβάσετε.</li></ul>
	Καμένη ασφάλεια.	Επικοινωνήστε με τον τοπικό σας αντιπρόσωπο.
<b>Ανεπαρκής απόδοση ψύξης ή θέρμανσης</b>	Η εισροή αέρα ή η έξοδος αέρα της εσωτερικής και εξωτερικής μονάδας είναι φραγμένες με σκόνη.	Αφαιρέστε τη σκόνη.
	Λανθασμένες ρυθμίσεις θερμοκρασίας	Δείτε «Συμβουλές για εξοικονόμηση ενέργειας». (σελ.60)
	Το δωμάτιο είναι εκτεθειμένο σε άμεσο ηλιακό φως σε τρόπο λειτουργίας ψύξης.	
	Υπάρχουν ανοιχτές πόρτες ή παράθυρα.	Επικοινωνήστε με τον τοπικό σας αντιπρόσωπο.
	Το φίλτρο αέρα είναι φραγμένο.	Χρησιμοποιήστε ελάχιστες πηγές θερμότητας και για σύντομο χρονικό διάστημα.
	Υπάρχουν πάρα πολλές πηγές θερμότητας στο δωμάτιο σε τρόπο λειτουργίας ψύξης.	Μειώστε τη ρύθμιση θερμοκρασίας.
Υπάρχουν πάρα πολλοί άνθρωποι στο δωμάτιο σε τρόπο λειτουργίας ψύξης.		

**Εάν το κλιματιστικό δεν λειτουργεί σωστά ακόμη και μετά τον έλεγχο κάθε στοιχείο στον πίνακα «Πριν ζητήσετε σέρβις» και «Αντιμετώπιση προβλημάτων»**

- Διακόψτε αμέσως τη λειτουργία και απενεργοποιήστε την ηλεκτρική παροχή. Μετά, επικοινωνήστε με τον αντιπρόσωπο και αναφέρετε τον αριθμό σειράς και το σύμπτωμα. Αναφέρετε επίσης εάν το σύμβολο επιθεώρησης  και τα γράμματα E, F, H, L, P σε συνδυασμό με τους αριθμούς εμφανίζονται στην οθόνη LCD του τηλεχειριστηρίου.
- Μην επισκευάζετε ποτέ το κλιματιστικό μόνοι σας επειδή αυτό είναι πολύ επικίνδυνο.

# Αντιμετώπιση προβλημάτων

Ελέγξτε πριν ζητήσετε συμβουλές ή σέρβις.

	Σύμπτωμα	Αιτία / Ενέργεια
Εσωτερική μονάδα	<b>Θόρυβος</b> Ακούγεται ήχος σαν ροή νερού κατά τη διάρκεια της λειτουργίας ή μετά τη λειτουργία. Ακούγεται ήχος σπασίματος κατά τη διάρκεια της λειτουργίας ή όταν σταματάει η λειτουργία.	<ul style="list-style-type: none"> <li>• Ήχος ροής ψυκτικού υγρού μέσα στη μονάδα</li> <li>• Ήχος νερού αποστράγγισης μέσω της σωλήνωσης αποστράγγισης</li> </ul>
	<b>Ο εξερχόμενος αέρας μυρίζει κατά τη διάρκεια της λειτουργίας.</b>	Ήχος εξαιτίας θερμοκρασιακών αλλαγών των μερών
	<b>Συσσωρεύονται δροσοσταλίδες κοντά στην έξοδο αέρα κατά τη διάρκεια της λειτουργίας ψύξης.</b>	<ul style="list-style-type: none"> <li>• Η οσμή εσωτερικών εξαρτημάτων, η οσμή τσιγάρων και η οσμή καλλυντικών συσσωρεύονται στο κλιματιστικό και εξέρχεται μαζί με τον αέρα.</li> <li>• Το εσωτερικό της μονάδας είναι βρόμικο. (Επικοινωνήστε με τον τοπικό σας αντιπρόσωπο).</li> </ul>
	<b>Εμφανίζεται ομίχλη κατά τη διάρκεια της λειτουργίας ψύξης.</b>	<ul style="list-style-type: none"> <li>• Η εσωτερική υγρασία ψύχεται από ψυχρό αέρα και συσσωρεύεται με τη μορφή δροσοσταλίδων.</li> </ul>
	<b>Εμφανίζεται ομίχλη κατά τη διάρκεια της λειτουργίας θέρμανσης.</b>	<ul style="list-style-type: none"> <li>• Εάν το κλιματιστικό έχει εγκατασταθεί σε μέρη όπως εστιατόρια, όπου υπάρχουν μεγάλες ποσότητες αιωρούμενων σωματιδίων ελαίων, απαιτείται καθαρισμός επειδή το εσωτερικό της μονάδας (εναλλάκτης θερμότητας) είναι βρόμικος. (Επικοινωνήστε με τον τοπικό σας αντιπρόσωπο).</li> </ul>
	<b>Εμφανίζεται ομίχλη κατά τη διάρκεια της λειτουργίας θέρμανσης.</b>	<ul style="list-style-type: none"> <li>• Η λειτουργία απόψυξης βρίσκεται σε εξέλιξη.</li> </ul>
	<b>Ο ανεμιστήρας περιστρέφεται για λίγο ακόμη και εάν η λειτουργία έχει σταματήσει.</b>	<ul style="list-style-type: none"> <li>• Η περιστροφή του ανεμιστήρα καθιστά τη λειτουργία ομαλή.</li> <li>• Ο ανεμιστήρας μπορεί να περιστραφεί για να στεγνώσει τον εναλλάκτη θερμότητας, ανάλογα με τη ρύθμιση.</li> </ul>
<b>Εξέρχεται σκόνη.</b>	<ul style="list-style-type: none"> <li>• Εξέρχεται η σκόνη που έχει συσσωρευτεί μέσα στην εσωτερική μονάδα.</li> </ul>	
Εξωτερική μονάδα	<b>Καμία λειτουργία (Όταν η ηλεκτρική παροχή ενεργοποιείται αμέσως / Όταν η λειτουργία διακόπτεται και συνεχίζεται αμέσως)</b>	<ul style="list-style-type: none"> <li>• Η λειτουργία δεν ενεργοποιείται για περίπου τα πρώτα 3 λεπτά επειδή ενεργοποιείται το κύκλωμα προστασίας του συμπιεστή.</li> </ul>
	<b>Ακούγεται θόρυβος κατά τη διάρκεια της λειτουργίας θέρμανσης.</b>	Η λειτουργία απόψυξης βρίσκεται σε εξέλιξη.
	<b>Εξέρχεται ατμός κατά τη διάρκεια της λειτουργίας θέρμανσης.</b>	Η λειτουργία απόψυξης βρίσκεται σε εξέλιξη.
	<b>Ο ανεμιστήρας συνεχίζει να περιστρέφεται ακόμη και εάν η λειτουργία διακοπεί από το τηλεχειριστήριο.</b>	<ul style="list-style-type: none"> <li>• Αυτό γίνεται για την ομαλή λειτουργία.</li> </ul>

ΕΛΛΗΝΙΚΑ

Благодарим Ви за закупуването на този продукт на Panasonic. Този продукт е комерсиален вътрешен климатичен модул. Инструкциите за монтаж са приложени.

# Съдържание

● Мерки за безопасност.....	66
● Мерки при употреба.....	68
● Имена на частите.....	69
<hr/>	
● Работа.....	70
• Механизъм на работа.....	70
<hr/>	
● Само РЕЖИМ НА ВСМУКВАНЕ НА СВЕЖ ВЪЗДУХ.....	71
• Настройка на работния режим.....	71
• Управление на издуханата температура.....	71
<hr/>	
● Поддръжка.....	72
• Преди да поискате обслужване.....	72
• Отстраняване на неизправности.....	73
<hr/>	
● Спецификации.....	107
• Вътрешен модул.....	107
• Таблица за съответния език.....	107

## Информация за продукта

Ако имате проблеми или въпроси, свързани с климатика, ще Ви е необходима следната информация. Моделът и серийните номера са на табелката на капака на кутията с електрически компоненти.

Номер на модел:

Сериен №

Дата на покупка

Адрес на търговеца

Тел. номер

## Мерки за безопасност

Следните символи, използвани в това ръководство, ви предупреждават за потенциално опасни условия за потребителите, обслужващия персонал или уреда:



### ПРЕДУПРЕЖДЕНИЕ

Този символ се отнася до рискована, опасна практика, която може да доведе до сериозно персонално нараняване или смърт.



### ВНИМАНИЕ

Този символ се отнася до рискована, опасна практика, която може да доведе до персонално нараняване или материална щета.



Забранени дейности



Дейности, които трябва да бъдат наблюдавани

- Прочетете тези инструкции за експлоатация внимателно преди да използвате този климатик. Ако все още имате някакви трудности или проблеми, консултирайте се с Вашия дилър.
- Този климатик е проектиран да ви осигури комфортни условия в помещението. Използвайте го само по предназначение, както е описано в тези инструкции за експлоатация.



## ПРЕДУПРЕЖДЕНИЕ



Потвърдете с оторизиран дилър или специалист ползването на определен вид хладилен агент. Използване на хладилен агент, различен от посочения тип, може да доведе до повреда на продукта, спукване и нараняване, и т.н.

- \* Този климатик е без вентилатор за всмукване на свеж въздух отвън. Трябва да отваряте вратите или прозорците често, когато използвате отоплителни уреди на газ или мазут в една и съща стая, които консумират много кислород от въздуха. В противен случай съществува риск от задушаване в екстремни ситуации.



Никога не използвайте и не съхранявайте бензин или други запалителни изпарения или течности в близост до климатика - това е много опасно.

Не използвайте този уред в потенциално експлозивна атмосфера.

Никога не докосвайте уреда с мокри ръце.

Не пъхайте пръсти или други предмети във външния или вътрешния модул на климатика, въртящите се части могат да причинят наранявания.



Течът на хладилен газ може да причини пожар.

От гледна точка на безопасността, непременно изключете климатика и откачете захранването преди почистване или обслужване.

Издърпайте щепсела от гнездото, изключете прекъсвача или изключете захранването, за да изолирате климатика от главното електрозахранване в случай на извънредна ситуация.



Не оставяйте потребителите да почистват вътрешността на вътрешния и външния модул. Ангажирайте оторизиран дилър или специалист по почистването.

В случай на неизправност на този уред, не го ремонтирайте сами. Свържете се с дилър по продажбите или сервизен център за ремонт.

\* РЕЖИМЪТ НА ВСМУКВАНЕ НА СВЕЖ ВЪЗДУХ е изключен.





Осигурете розетка, която да бъде ползвана изключително само за всеки модул, а прекъсвач за електрозахранването, прекъсвач при утечка на заземяването (ELCB) или устройство за остатъчен ток за защита при претоварване трябва да бъдат осигурени в една линия.

Осигурете изходно захранване изключително само за всеки модул, а пълно прекъсване от електрическата мрежа с контактни релета във всички полюси трябва да бъде включено във фиксираното окабеляване в съответствие с правилата.

За предотвратяване на опасности от повреда на изолацията, модулът трябва да бъде заземен.



Не използвайте модифициран кабел, съвместен кабел, удължител или неуточнен кабел, за да се предотврати прегряване и пожар.



Спрете използването на продукта, когато се появи някаква аномалия/повреда и изключете щепсела от контакта или изключете захранването и прекъсвача.

(Опасност от дим/огън/токов удар)

Примери на аномалия/повреда:

- ELCB изключва често.
- Продуктът понякога не започва работа при включване.
- Захранването понякога прекъсва при преместване на кабела.
- По време на работа има миризма на изгоряло или необичаен шум.
- Модулът е деформиран или необичайно горещ.
- От вътрешния модул тече вода.
- Захранващият кабел или щепселът е необичайно горещ.
- Скоростта на вентилатора не може да се контролира.
- Модулът спира да работи веднага, дори ако е включен за работа.
- Вентилаторът не спира, дори ако работата е спряна.

Свържете се незабавно с местния дилър за поддръжка/ремонт.

## ВНИМАНИЕ



Този уред е предназначен да бъде използван от експерт или обучени потребители в магазини, в леката промишленост и във ферми, или за търговска употреба от непрофесионални лица.

Този уред може да се използва от деца на възраст 8 и повече години и от хора с ограничени физически, сетивни или умствени способности или липса на опит и познания, ако се наблюдават или са инструктирани относно използването на уреда по безопасен начин, и осъзнават опасностите, които това включва.

Поддържайте разстояние между противопожарната аларма и въздушно изпускателното отворение от поне 1,5 м до модула.

Не охлаждайте и не затопляйте помещението прекалено много, ако има бебета или инвалиди.



Не включвайте и изключвайте климатика от мрежовия превключвател. Използвайте бутона ON/OFF (ВКЛ./ИЗКЛ.).

Не залепвайте нищо на изхода за въздух на външния модул. Това е опасно, тъй като вентилаторът се върти с висока скорост.



Не докосвайте смукателя или остриите алуминиеви ребра на външният модул. Може да се нараните.



Не сядайте и не стъпвайте върху уреда. Може случайно да паднете.



Не поставяйте никакви предмети в КОЖУХА НА ВЕНТИЛАТОРА. Може да бъдете наранени или модулът да бъде повреден.



### БЕЛЕЖКА

- Компресорът може понякога да спре по време на гръмотевични бури. Това не е механична повреда. Модулът автоматично се възстановява след няколко минути.
- Английският език е езикът на оригиналните инструкции. Другите езици са превод от оригиналните инструкции.

### Важна информация за използвания хладилен агент

Този продукт съдържа флуорирани парникови газове, които са включени в Протокола от Киото. Не изхвърляйте газове в атмосферата.

Вид на хладилния агент: R410A

GWP<sup>(1)</sup> стойност: 1975

<sup>(1)</sup> GWP = потенциал за глобално затопляне

Възможно е да се изисква периодична проверка за изтичане на хладилен агент съгласно европейското и местно законодателство. За повече информация се обърнете към Вашия дилър.

# Мерки при употреба

## Инсталиране

- Този климатик трябва да се инсталира правилно от квалифицирани техници в съответствие с инструкциите за инсталиране, предоставени с модула.
- Преди инсталиране проверете дали напрежението на електрическото захранване във Вашия дом или офис е същото като напрежението, показано на табелката.

### ПРЕДУПРЕЖДЕНИЕ

#### Избягвайте следните места за инсталиране.

- Места, където има дим или горими газове.  
Също места с много висока температура, като оранжерия.
- Места, където са поставени прекалено високи обекти, генериращи топлина.

#### Внимание:

- Избягвайте инсталирането на външния модул на места, където солена морска вода може да пръска директно върху него или при наличие на сернист въздух в близост до спа.  
(За да се предпази климатикът от тежка корозия)

## Кабели

- Всички кабели трябва да отговарят на местните електрически правила.  
(Консултирайте се с Вашия доставчик или с квалифициран електротехник за подробности.)
- Всеки модул трябва да бъде правилно заземен със заземителен проводник или чрез електрическите кабели.
- Окабеляването трябва да се извършва от квалифициран електротехник.

## Подготовка за работа

### Включете захранването 5 часа преди началото на работата.

(За подгряване)

- Оставете захранването включено за непрекъсната употреба.



#### ЗАБЕЛЕЖКА

Издърпайте щепсела от гнездото, изключете прекъсвача или изключете захранването, за да изолирате климатика от главното електрозахранване, ако няма да се използва продължително време.

## Съвети за пестене на енергия

### ■ Избягвайте

- Не блокирайте отворите за всмукване и извеждане на въздуха на модула.  
(Ако някой от тях е запушен, модулът няма да работи добре, причинявайки повреда.)
- По време на охлаждане използвайте сенници, щори или завеси, за да се предотврати навлизането на пряка слънчева светлина в стаята.

### ■ Направете следното

- Поддържайте въздушния филтър чист.  
(Задръстен филтър ще наруши работата на модула.)  
→ „Поддръжка“ (стр. 72)
- За да предотвратите извеждане на обработения от климатика въздух, дръжте прозорците, вратите и всички други отвори затворени.

## Условие на работа

Използвайте този климатик в следния температурен диапазон.

Външен модул	Диапазон на температурата в помещението	Диапазон на температурата навън
2WAY (тип ME1)		
Охлаждане	14°C ~ 25°C (*WBT)	-10°C ~ 46°C (*DBT)
Отопление	16°C ~ 30°C (*DBT)	-25°C ~ 15°C (*WBT)
3WAY (тип MF2)		
Охлаждане	14°C ~ 25°C (*WBT)	-10°C ~ 46°C (*DBT)
Отопление	15°C ~ 30°C (*DBT)	-20°C ~ 18°C (*WBT)
Охлаждане и отопление	—	-10°C ~ 24°C (*DBT)

\*DBT: температура на сухия термометър

\*WBT: температура на мокрия термометър

### ■ Когато се използва в РЕЖИМ НА ВСМУКВАНЕ НА СВЕЖ ВЪЗДУХ

Външен модул	Диапазон на температурата в помещението	Диапазон на температурата навън
2WAY (тип ME1)		
Охлаждане	14°C ~ 25°C (*WBT)	22°C ~ 46°C (*DBT)
Отопление	16°C ~ 30°C (*DBT)	-5°C ~ 16°C (*DBT)
3WAY (тип MF2)		
Охлаждане	14°C ~ 25°C (*WBT)	22°C ~ 46°C (*DBT)
Отопление	15°C ~ 30°C (*DBT)	-5°C ~ 16°C (*DBT)
Охлаждане и отопление	—	-5°C ~ 24°C (*DBT)

\*DBT: температура на сухия термометър

\*WBT: температура на мокрия термометър

Ако модулът е работил в продължение на дълги часове извън условията, изброени в таблицата, работата ще спре и модулът ще покаже проблеми.

# Имена на частите

## Информация за потребителите относно събиране и обезвреждане на старо оборудване и използвани батерии



Тези символи върху продуктите, опаковката и/или придружаващите документи означават, че използваните електрически и електронни продукти и батерии не трябва да се смесват с останалите битови отпадъци.

За правилното третиране, оползотворяване и рециклиране на стари продукти и използвани батерии, моля, предайте ги в съответните пунктове за събиране, в съответствие с националното законодателство и директивите 2002/96/ЕО и 2006/66/ЕО.

Чрез изхвърляне на тези продукти и батерии правилно ще помогнете за запазване на ценни ресурси и предотвратяване на евентуални негативни ефекти върху човешкото здраве и околната среда, които в противен случай биха могли да възникнат от неправилното изхвърляне.

За повече информация относно събирането и рециклирането на стари продукти и батерии, моля, свържете се с местната община, службата за изхвърляне на отпадъци или търговеца, от който сте закупили продуктите.

Можете да бъдете глобени за неправилно изхвърляне на отпадъци, в съответствие с националното законодателство.

### За бизнес потребители в Европейския съюз

Ако искате да изхвърлите електрическо и електронно оборудване, моля, свържете се с Вашия доставчик или дилър за повече информация.

### [Информация за изхвърляне в други държави извън Европейския съюз]

Тези символи са валидни само в Европейския съюз. Ако искате да изхвърлите тези продукти, моля, свържете се с местните власти или дилъра и попитайте за правилния начин за изхвърляне.



### Бележка за символа на батерията (примери на долните два символа):

Този символ може да се използва в комбинация с химически символ. В този случай той е в съответствие с изискванията, определени от Директивата за химическите вещества.



## ВЪТРЕШЕН МОДУЛ

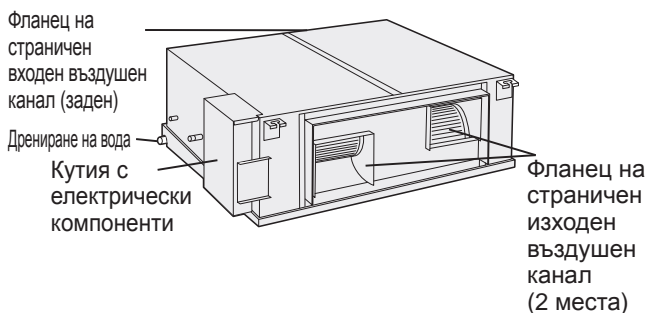

## Опция

### Безжично дистанционно управление



Номер на модел:  
CZ-RWSK2



Номер на модел:  
CZ-RWSC3

### Дистанционното управление с таймер



Номер на модел:  
CZ-RTC2

### Високоспециализирано кабелно дистанционно управление



Номер на модел:  
CZ-RTC3

Прочетете инструкциите за експлоатация, приложени към дистанционното управление.

# Работа

## ЗАБЕЛЕЖКА

За подробности вижте инструкциите за експлоатация, приложени към опционалното дистанционно управление.

### ■ Работен режим

- Изберете: ОТОПЛЕНИЕ ☼ /ИЗСУШАВАНЕ ◊ /ОХЛАЖДАНЕ ☼ /ВЕНТИЛАЦИЯ ☼ /АВТОМАТИЧНО ☼.
- В РЕЖИМ НА ВСМУКВАНЕ НА СВЕЖ ВЪЗДУХ изберете: ОТОПЛЕНИЕ ☼ /ОХЛАЖДАНЕ ☼ /ВЕНТИЛАЦИЯ ☼ /АВТОМАТИЧНО ☼.

### ■ Скорост на вентилатора

- Висока ☼☼ /Средна ☼☼ /Ниска ☼☼ /Автоматична ☼☼
- В РЕЖИМ НА ВСМУКВАНЕ НА СВЕЖ ВЪЗДУХ не може да се избере скорост на вентилатора.

## ЗАБЕЛЕЖКА

В случай на РЕЖИМ НА ВСМУКВАНЕ НА СВЕЖ ВЪЗДУХ, моля, имайте предвид следното.

- Препоръчително е модулет да се настрои на автоматичен режим на охлаждане и отопление. (стр. 71)
- Функцията за вентилация на този модул доставя външен въздух към вътрешното пространство.

### ■ Групово управление

Функцията за групово управление е подходяща за работа с няколко климатика в голяма единична стая.

- Могат да бъдат свързани до 8 модула.
- Работата на всички вътрешни модули е в един и същ режим, с изключение на посоката на въздушния поток.
- Използвайте температурния сензор на вътрешния модул.

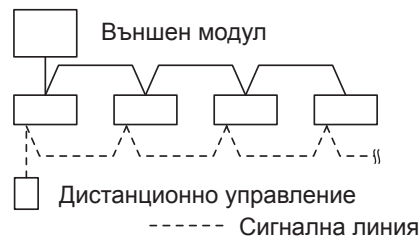

## Механизъм на работа

### ■ Производителност на отопление

- Тъй като климатикът използва външния въздух за отопление, производителността му на отопление се влошава при понижаване на външната температура. (Поради термолостната система)  
→ В този случай използвайте друг отоплителен уред.

### ■ Размразяване

- Този уред може да започне размразяване, за да размрази скрежа, образуван се във външния модул.
  - ① **Започване на размразяването:** Вентилаторът на вътрешния модул спира (или скоростта намалява изключително много).  
→ Показва се „☼“ (ГОТОВНОСТ).
  - ② **Отоплението се възобновява след няколко минути:** Вентилаторът на вътрешния модул остава спрял (или ще работи на много ниска скорост), докато намотката на топлообменника загрее достатъчно.  
→ Показва се „☼“ (ГОТОВНОСТ).
  - ③ **Размразяването е завършило:** Вентилаторът на вътрешния модул започва работа.  
→ „☼“ (ГОТОВНОСТ) се скрива.

### ■ Изсушаване

- След като температурата в помещението достигне зададеното ниво, външният модул повтаря цикъла на включване и изключване автоматично.
- Когато външният модул е изключен, вентилаторът на вътрешния модул също ще спре. (За да предотврати повишаване на влажността в помещението)
- Когато стайната температура е по-вероятно да достигне зададеното ниво, скоростта на вентилатора се настройва автоматично на „breeze“ (лек вятър).
- Работата в режим Изсушаване не е възможна, ако външната температура е 15°C или по-малко.

### ■ Ако захранването спре, докато модулет работи

Когато модулет автоматично поднови работа след временно прекъсване на захранването, той използва същите настройки преди спирането на захранването.

# Само РЕЖИМ НА ВСМУКВАНЕ НА СВЕЖ ВЪЗДУХ

## Настройка на работния режим

Този продукт доставя външен свеж въздух в сградата, и регулира и доставя въздуха с температура близка до тази вътре в помещението.

### 1. Режим на автоматично охлаждане и отопление

Поради разликата в температурата на външния въздух и предварително зададената температура на дистанционното управление, може автоматично да се избира охлаждане или отопление.

В случай на групово управление настройката е възможна, когато всички вътрешни модули в един и същ охлаждащ кръг са една група. (стр. 70)

- ① **Режим на охлаждане** : В случай че външната температура е 5°C по-висока от предварително зададената температура на дистанционното управление.
- ② **Режим на вентилация** : В случай че външната температура и предварително зададената температура на дистанционното управление са в рамките на  $\pm 5^\circ\text{C}$ .
- ③ **Режим на отопление** : В случай че външната температура е 5°C по-ниска от предварително зададената температура на дистанционното управление.

Пример: В случай че предварително зададената температура на дистанционното управление е зададена на 20°C

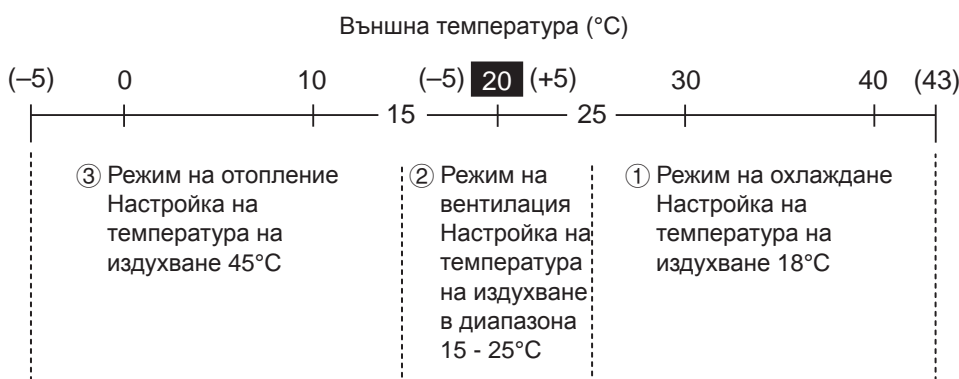

### 2. Режим на охлаждане

Препоръчително е настройката на температурата на дистанционното управление да бъде повече от 24°C.

Ако температурата на входящия въздух стане по-висока от предварително зададената температура на дистанционното управление, модулът работи в режим на охлаждане. Обратно, ако температурата на входящия въздух е по-ниска от предварително зададената температура, модулът работи в режим на вентилация.

### 3. Режим на отопление

Препоръчително е настройката на температурата на дистанционното управление да бъде зададена на 16°C.

Ако температурата на входящия въздух стане по-ниска от предварително зададената температура на дистанционното управление, модулът работи в режим на отопление. Обратно, ако температурата на входящия въздух е по-висока от предварително зададената температура, модулът работи в режим на вентилация.

### 4. Режим на вентилация

В умерените климатични условия доставянето на свеж външен въздух може да се осигури като пасивно охлаждане.

#### ЗАБЕЛЕЖКА

Като цяло се препоръчва да зададете автоматичен режим на охлаждане и отопление.

## Управление на издухваната температура

Настройката на температурата на издухване не се показва на дистанционното управление. Ако желаете да направите промени в настройките на температурата, свържете се с дилъра, от който сте закупили модула.

### Този продукт контролира температурата на издухване.

Вижте фабричната настройка за температурата на издухване, както е показано по-долу.

- **Режим на охлаждане:** Температурата на издухване е зададена на 18°C. (Компресорът повтаря спиране и пуск, ако температурата на издухване стане под 18°C.)
- **Режим на отопление:** Температурата на издухване е зададена на 45°C. (Компресорът повтаря спиране и пуск, ако температурата на издухване стане под 45°C.)



# Поддръжка

Не се опитвайте да почистите вътрешността на модула сами.  
Вижте раздела „Грижи и почистване“ в инструкциите за монтаж.

## ПРЕДУПРЕЖДЕНИЕ

- От гледна точка на безопасността, непременно изключете климатика и откачете захранването преди почистване.  
(В противен случай може да възникне токов удар или нараняване, тъй като вентилаторът се върти с висока скорост.)
- Не изливайте вода върху вътрешния модул.  
(Това може да повреди вътрешните компоненти и да причини токов удар.)

## ВНИМАНИЕ

- Никога не използвайте разтворители или разяждащи химикали. Също така не почиствайте пластмасовите части с много гореща вода.  
(Това може да доведе до деформация или промяна в цвета.)
- Някои метални ръбове и ребра са остри. Бъдете внимателни, когато почиствате тези части.  
(Може да се нараните.)
- Използвайте здрав стол или стълба при почистване на вътрешен модул, инсталиран на високи места.

## Преди да поискате обслужване

Признак	Причина	Действие
<b>Климатикът не работи, въпреки че захранването е включено.</b>	Спиране на електрозахранването или след прекъсване на електрозахранването	Натиснете бутона ON/OFF (ВКЛ./ИЗКЛ.) на дистанционното управление.
	Бутонът за режим на работа (захранване) е изключен.	<ul style="list-style-type: none"><li>• Ако прекъсвачът е изключен, включете захранването.</li><li>• Ако прекъсвачът е изключил, консултирайте се с вашия дилър без да го включвате.</li></ul>
	Предпазителят е изгорял.	Свържете се с вашия дилър.
<b>Слабо охлаждане или отопление</b>	Входът или изходът за въздух на вътрешния и външния модул е задръстен с прах.	Отстранете прахта.
	Неправилни температурни настройки	Вижте „Съвети за пестене на енергия“. (стр. 68)
	Стаята е изложена на пряка слънчева светлина в режим охлаждане.	
	Вратите или прозорците са отворени.	
	Въздушният филтър е задръстен.	Свържете се с вашия дилър.
	Твърде много източници на топлина в стаята в режим охлаждане.	Използвайте минимум източници на топлина и за кратко време.
Твърде много хора в стаята в режим охлаждане.	Намалете настройката на температурата.	

**Ако вашият климатик не работи правилно дори и след проверка на всеки елемент от „Преди да поискате обслужване“ и „Отстраняване на неизправности“**

- Спрете работата незабавно и изключете захранването. След това се свържете с вашия дилър и съобщете серийния номер и признаците. Освен това съобщете, ако на дисплея на дистанционното управление се покаже знака за инспекция  и буквите E, F, H, L, P в комбинация с цифри.
- Никога не поправяйте климатика сами, тъй като това е много опасно.

# Отстраняване на неизправности

Проверете преди да се консултирате или да поискате обслужване.

	Признак	Причина / Действие
Вътрешен модул	Шум	<ul style="list-style-type: none"> <li>• Чува се звук като водна струя по време на или след работа.</li> <li>• Чува се пукащ шум по време на или при спиране на работа.</li> </ul>
	Издихваният въздух мирише по време на работа.	Звук в резултат на температурни промени на частите
	Капки вода се натрупват близо до изхода за въздух по време на охлаждане.	<ul style="list-style-type: none"> <li>• Миризма от вътрешните компоненти, цигари и козметика се натрупва в климатика и се издухва с въздушната струя.</li> <li>• Модулът вътре е прашен. (Свържете се с Вашия дилър.)</li> </ul>
	По време на охлаждане се образува мъгла.	<ul style="list-style-type: none"> <li>• Влагата в помещението се охлажда от хладната струя и се натрупва във вид на капки.</li> </ul>
	По време на отопление се образува мъгла.	<ul style="list-style-type: none"> <li>• Ако климатикът е инсталиран на места като ресторанти, където съществуват големи количества маслена мъгла, необходимо е почистване, тъй като модулът отвътре (топлообменникът) е замърсен. (Свържете се с Вашия дилър.)</li> </ul>
	Вентилаторът се върти за известно време, дори при спиране на работа.	<ul style="list-style-type: none"> <li>• Извършва се размразяване.</li> </ul>
	Издихва се прах.	<ul style="list-style-type: none"> <li>• Въртящият се вентилатор прави работата плавна.</li> <li>• Вентилаторът може да се върти, за да изсуши топлообменника в зависимост от настройката.</li> </ul>
Външен модул	Не работи (Когато захранването е включено незабавно / Когато работата е спряна и подновена незабавно)	<ul style="list-style-type: none"> <li>• Натрупаният прах във вътрешния модул се освобождава.</li> </ul>
	По време на отопление се чува шум.	<ul style="list-style-type: none"> <li>• Работата не започва през първите около 3 минути, защото защитната схема на компресора се активира.</li> </ul>
	По време на отопление излиза пара.	<ul style="list-style-type: none"> <li>• Извършва се размразяване.</li> </ul>
	Вентилаторът продължава да работи дори и след като работата е спряна с дистанционното управление.	<ul style="list-style-type: none"> <li>• Това е за плавна работа.</li> </ul>

Bu Panasonic ürününü satın aldığınız için teşekkürler.  
Bu ürün ticari bir iç klima ünitesidir.  
Kurulum Talimatları ektedir.

# İçindekiler

● Güvenlik Uyarıları .....	74
● Kullanım Uyarıları .....	76
● Parçaların Adları.....	77
<hr/>	
● Kullanım .....	78
• Çalıştırma Mekanizması .....	78
<hr/>	
● Yalnızca TAZE HAVA İÇERİ ALMA MODU .....	79
• Kullanım modunu ayarlama.....	79
• Boşaltım ısı kontrolü .....	79
<hr/>	
● Bakım .....	80
• Hizmet Talep Etmeden Önce.....	80
● Hata Giderme.....	81
<hr/>	
● Teknik Özellikler .....	107
• İç Mekan ünitesi .....	107
• Karşılık dil tablosu.....	107

## Ürün Bilgisi

Klimanızla ilgili bir sorun veya sorunuz varsa, aşağıdaki bilgilere gerek duyacaksınız. Model ve seri numaraları elektrik ekipman kutusunun kapağındaki isim plakasında bulunmaktadır.

Model No.

Seri No.

Satın alma tarihi

Satıcının adresi

Telefon numarası

## Güvenlik Uyarıları

Bu kılavuzda kullanılan aşağıdaki semboller kullanıcılar, servis personeli veya cihaz için riskli olabilecek durumlara karşı sizi uyarmak içindir:



**UYARI**

Bu sembol ciddi kişisel yaralanma veya ölümle sonuçlanabilecek bir risk veya emniyetsiz işlemi belirtir.



**DİKKAT**

Bu sembol kişisel yaralanma veya mal hasarıyla sonuçlanabilecek bir risk veya emniyetsiz işlemi belirtir.



Yasak konular



Dikkat edilmesi gereken konular

- Bu klimayı kullanmaya başlamadan önce bu Kullanım Talimatlarını dikkatle okuyun. Eğer herhangi bir zorluk ya da sorun sürüyorsa, yardım almak için satıcınıza başvurun.
- Bu klima size konforlu oda koşulları vermek için tasarlandı. Bu cihazı yalnızca Kullanım Talimatlarında belirtilen amaçlar için kullanın.

## ! UYARI



Yetkili servisin veya teknik uzmanın belirtilen soğutucu türünü kullandığını onaylayın. Belirtilen türden farklı türde bir soğutucunun kullanılması ürünün hasar görmesine, patlamaya, yaralanmalara, vb. yol açabilir.

\*Bu klima dışarıdan taze hava almak için bir vantilatöre sahip değildir. Aynı odada gaz ve petrolle çalışan ısıtma cihazlarını kullanıyorsanız, bu cihazlar havadaki oksijeni hızla tükettiği için, kapı veya pencereleri sık sık açmanız gerekir. Aksi takdirde uç bir durumda havasızlıktan zehirlenme olasılığı vardır.



Hiçbir zaman klimanın yakınlarında gaz veya uçucu buhar veya sıvı bulundurmayın — bu çok tehlikelidir.

Bu cihazı patlama olasılığı bulunan bir ortamda kullanmayın.

Asla üniteye ıslak elle dokunmayın.

Parmaklarınızı veya başka nesnelere klimanın iç veya dış ünitesinin içine sokmayın, dönen parçalar yaralanmalara sebebiyet verebilir.



Soğutucu gaz sızıntısı yangına yol açabilir.

Emniyetiniz için temizlik veya bakım işlemlerinden önce klimayı kapattığınızdan ve elektriği kestiğinizden emin olun.

Acil bir durumda klimanın elektriğini kesmek için fişi prizden çekin veya sigortayı kapatın veya ana elektriği kesin.



İç ve dış üniteler kullanıcılar tarafından temizlememelidir. Temizlik işlemi için yetkili satıcı veya teknik uzmana başvurun.

Bu cihazın arızalanması durumunda kendiniz onarmaya çalışmayın. Onarım işlemi için yetkili satıcı veya teknik uzmana başvurun.

\* TAZE HAVA İÇERİ ALMA MODU hariçtir.

## ⚠ DİKKAT

! Her üniteyle, yalnızca bu üniteyi besleyen bir priz kullanın ve her hat üzerinde bir elektrik bağlantısı kesici, Toprak Sızıntısı Devre Kesici (ELCB) veya aşırı akım koruması için Hane Akım Sigortası (RCD) kullanılmalıdır.

Her üniteyle, yalnızca bu üniteyi besleyen bir priz kullanın ve sabit kablolama üzerinde tüm kutuplarda kablolama kurallarıyla uyumlu kontak kesici tüm araçlar kullanılmalıdır.

Yalıtım hatalarından kaynaklanabilecek olası riskleri önlemek için ünite topraklanmalıdır.



! Aşırı ısınmayı ve yangını önlemek için modifiye edilmiş bir kablo, bağlı kablo, uzatma kablosu veya nitelikleri belirsiz kablo kullanmayın.



! Herhangi bir anormallik/arıza oluşursa ürünü kullanmayı bırakın ve elektrik bağlantısını kesin veya devre kesicisini kapatın. (Duman/yangın/elektrik şoku riski)  
Anormallik/arıza örnekler:  
• ELCB sık sık atıyor.  
• Ürün açıldığı halde bazen başlamıyor.  
• Kablo hareket edince bazen elektrik kesiliyor.  
• Çalışma esnasında yanık konusu veya anormal ses duyuluyor.  
• Gövde deforme olmuş veya anormal derecede sıcak.  
• İç üniteden su damlıyor.  
• Elektrik kablosu veya fişi anormal derecede ısınıyor.  
• Fan hızı kontrol edilemiyor.  
• Ünite çalıştırmak üzere açılrsa bile hemen kapanıyor.  
• Çalışma durduğu halde fan durmuyor.

Bakım/onarım için yerel satıcınıza başvurun.

! Bu cihaz mağazalarda, aydınlatma endüstrisinde, çiftliklerde veya başka ticari amaçla kullanım için uzman veya eğitilmiş kişiler tarafından kullanım için tasarlanmıştır.

Bu cihaz 8 yaşında ve daha büyük çocuklar tarafından, fiziksel, duyuusal veya zihinsel yetenekleri kısıtlı veya deneyimsiz ve bilgi sahibi olmayan kişiler tarafından, cihazın emniyetli bir biçimde kullanımı için gerekli talimatların verilmiş olması ve riskleri anlamaları şartıyla, kullanılabilir.

Yangın alarmı ve hava çıkışı ünitenin en az 1,5 m uzağında konumlandırın.

Odada bebekler ve yatağa bağımlı hastalar varsa odayı çok fazla ısıtmayın ve soğutmayın.

! Klimayı ana güç anahtarından kapatıp açmayın. AÇIK/KAPALI çalıştırma düğmesini kullanın.

Dış ünitenin hava çıkışına herhangi bir nesne sokmayın. İçindeki fan yüksek hızda döndüğü için bu tehlikeli bir harekettir.



Dış ünitenin hava girişine ve keskin alüminyum pervanelere dokunmayın. Yaralanabilirsiniz.



Ünitenin üzerine oturmeyin veya basmayın. Düşebilirsiniz.



FAN KASASINA herhangi bir nesne sokmayın. Yaralanabilirsiniz ve cihaz hazar görebilir.



### BİLDİRİ

- Kompresör şimşek çakarken bazen durabilir. Bu mekanik bir arıza değildir. Ünite birkaç dakika sonra otomatik olarak normal çalışmaya başlar.
- İngilizce metin orijinal talimatlardır. Diğer diller, orijinal talimatların çevirileridir.

### İlgili Önemli Bilgi Kullanılan Soğutucu

Bu ürün Kyoto Protokolü kapsamındaki florlanmış sera gazlarını içerir. Gazları atmosfere boşaltmayın.

Soğutucu türü: R410A

GWP<sup>(1)</sup> değeri: 1975

<sup>(1)</sup> GWP = küresel ısınma potansiyeli

Avrupa veya ulusal yasalara göre soğutucu sızıntıları için periyodik incelemeler gerekebilir. Daha fazla bilgi için lütfen yerel satıcınıza başvurun.

# Kullanım Uyarıları

## Montaj

- Bu klima kalifiye montaj teknisyenleri tarafından üniteyle beraber verilen Montaj Talimatlarına uygun bir biçimde düzgün olarak monte edilmelidir.
- Montajdan önce, evinizdeki ya da işyerinizdeki elektrik kaynağının voltajının isim levhasında belirtilenle aynı olduğunu kontrol edin.

## ⚠ UYARI

### Montaj için aşağıdaki konumları kullanmayın.

- Duman veya patlayıcı gaz bulunan konumlar. Sera gibi son derece sıcak konumlar.
- Son derece yüksek sıcaklıklar üreten nesnelere bulunduğu konumlar.

### Dikkat:

- Tuzlu deniz suyunun sıçrayabileceği veya bir spa gibi sülfürlü havanın bulunduğu konumları montaj için kullanmayın. (Klimayı aşırı korozyondan korumak için)

## Kablolama

- Tüm kablolama yerel elektrik kurallarına uygun döşenmelidir. (Ayrıntılar için satıcınıza veya kalifiye bir elektrikçiye başvurun.)
- Her ünite bir toprak kablosuyla veya besleme kabloları üzerinden topraklanmalıdır.
- Kablolama kalifiye bir elektrikçi tarafından yapılmalıdır.

## Kullanım Hazırlığı

### Elektriği cihazı kullanmaya başlamadan 5 saat önce açın.

(Isınma için)

- Sürekli kullanım için ana elektriği AÇIK bırakın.



### NOT

Klimayı uzun süre kullanmayacağınız zaman elektrik fişini prizden çekin veya sigortayı kapatın.

## Enerji Tasarrufu İpuçları

### ■ Yapmayın

- Ünitenin hava alışı ve çıkışı noktasını kapatmayın. (Eğer bunlardan bir tanesi engellenirse, ünite iyi çalışmaz, arıza oluşur.)
- Soğutma esnasında doğrudan güneş ışığının odaya girmesini önlemek için perdeler kullanın.

### ■ Yapın

- Hava filtresini her zaman temiz tutun. (Tıkanmış bir filtre ünitenin performansını düşürür.) → "Bakım" (S.80)
- Soğutulmuş veya ısıtılmış havanın kaçmasını önlemek için pencereleri, kapıları veya başka açıklıkları kapalı tutun.

## Kullanım Şartı

Bu klimayı aşağıdaki sıcaklıklar arasında kullanın.

Dış Ünite	İç sıcaklık aralığı	Dış sıcaklık aralığı
2YOLLU (ME1 tipi)		
Soğutma	14°C ~ 25°C (*WBT)	-10°C ~ 46°C (*DBT)
Isıtma	16°C ~ 30°C (*DBT)	-25°C ~ 15°C (*WBT)
3YOLLU (MF2 tipi)		
Soğutma	14°C ~ 25°C (*WBT)	-10°C ~ 46°C (*DBT)
Isıtma	15°C ~ 30°C (*DBT)	-20°C ~ 18°C (*WBT)
Soğutma ve Isıtma	—	-10°C ~ 24°C (*DBT)

\*DBT: Kuru termometre sıcaklığı

\*WBT: Islak termometre sıcaklığı

### ■ TAZE HAVA İÇERİ ALMA MODUNDA kullanıldığı zaman

Dış Ünite	İç sıcaklık aralığı	Dış sıcaklık aralığı
2YOLLU (ME1 tipi)		
Soğutma	14°C ~ 25°C (*WBT)	22°C ~ 46°C (*DBT)
Isıtma	16°C ~ 30°C (*DBT)	-5°C ~ 16°C (*DBT)
3YOLLU (MF2 tipi)		
Soğutma	14°C ~ 25°C (*WBT)	22°C ~ 46°C (*DBT)
Isıtma	15°C ~ 30°C (*DBT)	-5°C ~ 16°C (*DBT)
Soğutma ve Isıtma	—	-5°C ~ 24°C (*DBT)

\*DBT: Kuru termometre sıcaklığı

\*WBT: Islak termometre sıcaklığı

Eğer ünite tabloda belirtilen şartlar dışında uzun süre kullanılırsa cihaz durur ve üniteye sorun oluşur.



# Parçaların Adları

## Kullanıcıların Eski Ekipmanı ve Bitmiş Pilleri Toplaması ve Çöpe Atması Hakkında Bilgi



Bu semboller ürünlerin, ambalajın ve/veya eşlik eden dokümanların üzerinde bulunur ve kullanılmış elektrikli ve elektronik aletlerin ve pillerin genel ev çöpüne karıştırılmaması gerektiğini belirtir.

Eskimiş ürünlerin ve bitmiş pillerin düzgün bir biçimde işlenmesi, kurtarılması ve geri dönüşümü için lütfen ulusal kanunlarınızla ve 2002/96/EC ve 2006/66/EC Direktifleriyle uyumlu olarak bunları uygun toplama noktalarına götürün.

Bu ürünleri ve pilleri doğru biçimde çöpe atarak, değerli kaynakları korumaya yardımcı olacak ve uygunsuz çöpe atma durumunda ortaya çıkabilecek insan sağlığına ve çevreye yönelik herhangi bir potansiyel olumsuz etkiyi önleyeceksiniz.

Eski ürün ve pillerin toplanması ve geri dönüşümü hakkında daha fazla bilgi için lütfen yerel belediyenizle, çöp toplama hizmetlerinizle veya ürünleri aldığınız perakendeciyle irtibata geçin. Bu çöplerin hatalı çöpe atılması durumunda ulusal yasalar uyarınca cezalar söz konusu olabilir.

### Avrupa Birliğindeki iş kullanıcıları için

Elektrikli veya elektronik ekipmanı çöpe atmak istiyorsanız bilgi edinmek için lütfen satıcınız veya tedarikçinizle irtibat kurun.

### [Avrupa Birliği dışındaki Ülkelerde Çöpe Atma konusunda Bilgi]

Bu semboller yalnızca Avrupa Birliğinde geçerlidir. Bu öğeleri çöpe atmak isterseniz, doğru çöpe atma yöntemi için lütfen yerel yetkililerinizle irtibat kurun ve doğru yöntemin ne olduğunu sorun.



### Pil sembolü için not (en alttaki iki sembol örneği):

Bu sembol kimyasal bir sembolle birlikte kullanılabilir. Bu durumda kullanılan Kimyasallar için Direktifin gerekleriyle uyumludur.



Pb

## İÇ ÜNİTE

Hava giriş tarafı kanal flanşı (arka)

Su drenajı  
Elektrik ekipman kutusu

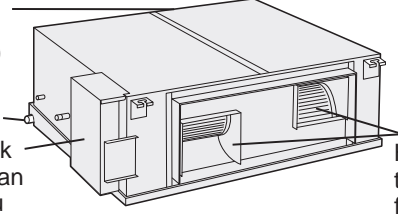

Hava çıkış tarafı kanal flanşı (2 konum)

## Opsiyonel

### Kablosuz Uzaktan Kumanda



Model No.  
CZ-RWSK2



Model No.  
CZ-RWSC3

### Zaman Ayarlı Uzaktan Kumanda



Model No.  
CZ-RTC2

### Yüksek Özellikli Kablolu uzaktan Kumanda



Model No.  
CZ-RTC3

Uzaktan Kumandayla birlikte verilen kullanım talimatlarını okuyun.

TÜRKÇE

# Kullanım

**NOT**

Ayrıntılar için opsiyonel Uzaktan Kumandaya eklenmiş Kullanım Talimatlarına bakın.

## ■ Çalışma modu

- Aşağıdakilerden birini seçin: ISIT ☀ /KURUT △ /SOĞUT ❄ /FAN 🌀 /OTOMATİK Ⓜ.
- TAZE HAVA İÇERİ ALMA MODUNDA, Aşağıdakilerden birini seçin: ISIT ☀ /SOĞUT ❄ /FAN 🌀 /OTOMATİK Ⓜ.

## ■ Fan hızı

- Yüksek 🌀 /Orta 🌀 /Düşük 🌀 /Otomatik Ⓜ🌀
- TAZE HAVA İÇERİ ALMA MODUNDA, Fan hızı seçilemez.

**NOT**

**TAZE HAVA İÇERİ ALMA MODU** durumunda, lütfen aşağıdakileri unutmayın.

- Ünitenin otomatik soğutma ve ısıtma moduna ayarlanması önerilir. (S.79)
- Bu ünitenin fan fonksiyonu dış havayı içi ortama yönlendirir.

## ■ Grup Kontrol

Grup kontrol fonksiyonu tek bir büyük odadaki birden çok sayıdaki klimayı kullanmak için uygundur.

- 8 üniteye kadar bağlanabilir.
- Tüm iç ünitelerin kullanımı, hava akış yönü hariç, aynı maddadır.
- İç ünitenin ısı sensörünün kullanımı.

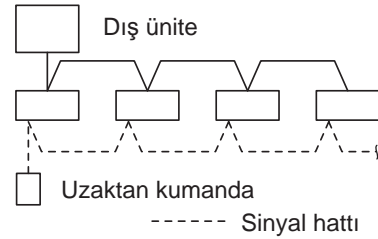

## Çalıştırma modunun ayarlanması

### ■ Isıtma performansı

- Bu klima ısıtma için dış havayı kullandığı için, ısıtma performansı dış sıcaklık düştükçe azalır. (Isı pompası sistemine bağlıdır)  
→ Bu durumda, başka bir ısıtma cihazı kullanın.

### ■ Defrost

- Bu cihaz dış üniteye oluşan buzu eritmek için defrost işlemini başlatabilir.
  - ① **Defrost başlar:** İç ünite fanı durur (veya hızı çok yavaşlar).  
→ “Ⓜ” (STANDBY) görünür.
  - ② **Isıtma işlemi bir kaç dakika sonra devam eder:** İç ünite fanı ısı alışverişi sargıları yeterince ısınana kadar durmaya devam eder (veya çok yavaş çalışır).  
→ “Ⓜ” (STANDBY) görünür.
  - ③ **Defrost tamamlanır:** İç ünite fanı çalışmaya başlar.  
→ “Ⓜ” (STANDBY) kaybolur.

### ■ “KURU” çalışma

- Oda ısısı ayarlanan dereceye geldiğinde, dış ünite otomatik olarak açılıp kapanma döngüsüne başlar.
- Dış ünite kapandığı zaman, iç ünite fanı da duracaktır. (Odadaki nemin yeniden yükselmesini önlemek için)
- Oda ısısı ayarlanan dereceye gelmek üzereyken, fan hızı otomatik olarak “meltem” (hafif rüzgar) ayarına gelir.
- “KURU” çalışma, dış sıcaklık 15°C veya daha düşükse mümkün değildir.

### ■ Ünite çalışırken elektrik kesilirse

Geçici bir elektrik kesintisi ardından ünite otomatik olarak çalışmaya devam ettiği zaman, elektrik kesintisinden önceki ayarları kullanır.

# Yalnızca TAZE HAVA İÇERİ ALMA MODU

## Kullanım modunu ayarlama

Bu ürün binaya taze hava getirir ve havayı yaklaşık olarak şu anki iç sıcaklığa göre ayarlayarak temin eder.

### 1. Otomatik soğutma ve ısıtma çalıştırma modu

Dış hava sıcaklığıyla uzaktan kumanda ayarındaki sıcaklığın farkına bağlı olarak, soğutma veya ısıtma işlemi otomatik olarak seçilebilir.

Grup kontrolü durumunda, bu ayar, aynı soğutucu devresindeki bütün iç üniteler bir gruptan oluştuğu zaman kullanılabilir. (S.78)

① **Soğutma modu** : Dış sıcaklık, uzaktan kumandada ayarlı olan sıcaklıktan 5°C daha yüksekse.

② **Fan modu** : Dış sıcaklıkla, uzaktan kumandada ayarlı olan sıcaklık arasındaki fark  $\pm 5^\circ\text{C}$  ise.

③ **Isıtma modu** : Dış sıcaklık, uzaktan kumandada ayarlı olan sıcaklıktan 5°C daha düşükse.

Örnek: Örneğin uzaktan kumandada ayarlı olan sıcaklık 20°C ise

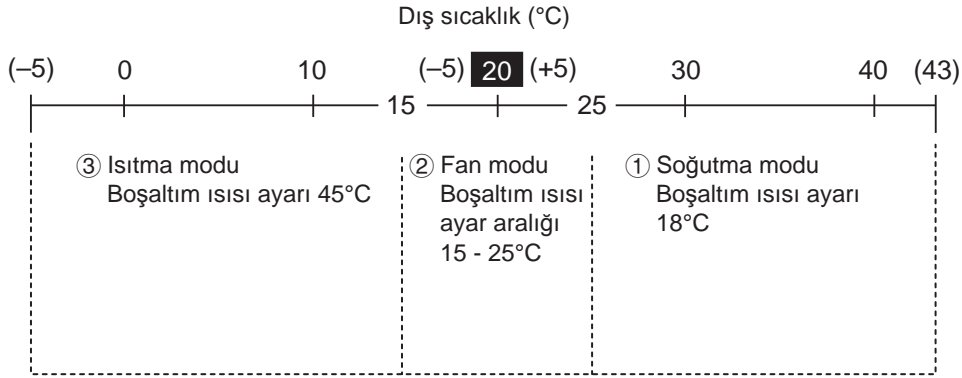

### 2. Soğutma modu

Uzaktan kumandada ayarlı olan sıcaklığın 24°C'den yükseğe ayarlanması önerilir.

Eğer dışarıdan alınan hava sıcaklığı uzaktan kumandada ayarlı olan sıcaklıktan daha yükseğe çıkarsa ünite soğutma moduna girer. Tam tersine eğer dışarıdan alınan hava sıcaklığı uzaktan kumandada ayarlı olan sıcaklıktan daha düşüğe inerse ünite fan moduna girer.

### 3. Isıtma modu

Uzaktan kumandadaki sıcaklık ayarının 16°C olarak ayarlanması önerilir.

Eğer dışarıdan alınan hava sıcaklığı uzaktan kumandada ayarlı olan sıcaklıktan daha düşüğe inerse ünite ısıtma moduna girer. Tam tersine eğer dışarıdan alınan hava sıcaklığı uzaktan kumandada ayarlı olan sıcaklıktan daha yükseğe çıkarsa ünite fan moduna girer.

### 4. Fan modu

Ilıman iklimlerde dış hava tedariki pasif bir soğutma olarak işlev görebilir.

**NOT**

Genelde otomatik soğutma ve ısıtma modunda ayar yapmanız önerilir.

## Boşaltım ısı kontrolü

TÜRKÇE

Boşaltım ısı ayarı uzaktan kumanda üzerinde gösterilmez. Isı ayarlarında değişiklik yapmak isterseniz, cihazı aldığınız satıcıyla irtibata geçin.

### Bu ürün boşaltım ısını kontrol eder.

Sevk sırasında ayarlanan boşaltım hava sıcaklığı aşağıda gösterilmektedir.

- **Soğutma modu** : Boşaltım ısısı 18°C olarak ayarlanmıştır. (Boşaltım ısısı 18°C'den daha düşüğe ayarlanmışsa kompresör tekrarlı bir biçimde kapanır ve açılır.)
- **Isıtma modu** : Boşaltım ısısı 45°C olarak ayarlanmıştır. (Boşaltım ısısı 45°C'den daha düşüğe ayarlanmışsa kompresör tekrarlı bir biçimde kapanır ve açılır.)

# Bakım

Ünitenin içini kendiniz temizlemeye çalışmayın.  
Montaj Talimatları için “Bakım ve Temizlik” bölümün başvurun.

## ⚠ UYARI

- Emniyetiniz için temizlik işleminden önce klimayı kapattığınızdan ve elektriği kestiğinizden emin olun. (Aksi takdirde içindeki fan yüksek hızda döndüğü için elektrik şokundan kaynaklı yaralanma oluşabilir.)
- İç üniteye su dökmeyin. (Bu iç bileşenleri bozabilir ve elektrik şoku riskine yol açar.)

## ⚠ DİKKAT

- Keskin kimyasallar gibi çözücülerini asla kullanmayın. Ayrıca, plastik parçaları çok sıcak su kullanarak da silmeyin. (Bu işlem deformasyona veya renk değişimine yol açabilir.)
- Bazen kenarlar ve pervaneler keskindir. Bu parçaları temizlerken dikkatli olun. (Yaralanmalar oluşabilir.)
- Yüksekteki bir iç üniteyi temizlerken sağlam bir tabure veya merdiven kullanın.

## Hizmet Talep Etmeden Önce

Semptom	Neden	Aksiyon
<b>Elektrik açık olduğu halde klima çalışmıyor.</b>	Elektrik kesintisi veya elektrik kesintisi sonrası	Uzaktan kumanda üzerindeki güç AÇMA/KAPAMA düğmesine basın.
	Çalıştırma (güç) düğmesi kapalı.	<ul style="list-style-type: none"><li>● Eğer güç kesici kapalıysa, açın.</li><li>● Eğer güç kesici atmışsa, açmadan önce satıcıya danışın.</li></ul>
	Sigorta yandı.	Satıcınızla irtibat kurun.
<b>Soğutma veya ısıtma performansı düşük</b>	İç ve dış ünitelerin hava alım ve boşaltım delikleri tozla kaplı.	Tozu temizleyin.
	Uygun olmayan sıcaklık ayarları	Bkz. “Enerji Tasarrufu İpuçları”. (S.76)
	Soğutma modunda oda doğrudan güneş ışığına maruz kalıyor.	
	Kapılar veya pencereler açık.	
	Hava filtresi tıkalı.	Satıcınızla irtibata geçin.
	Soğutma modunda odada çok fazla ısı kaynağı var.	Minimum ısı kaynağı ve kısa süre için kullanın.
Soğutma modunda odada çok fazla sayıda insan var.	Sıcaklık ayarını düşürün.	

## Eğer klimanız her öğeyi kontrol ettikten sonra düzgün çalışmıyorsa “Hizmet Talep Etmeden Önce” ve “Hata Giderme”den Önce

- Çalışmayı hemen durdurun ve elektriği kapatın. Daha sonra satıcınızla irtibat kurun ve seri numarayı ve problemi bildirin. Ayrıca eğer uzaktan kumandanın LCD'sinde numaralar ve E, F, H, L, P harfleri görüntüleniyorsa bunları ve teftiş işaretini ⚠ ve bildirmeniz gerekir.
- Klimayı asla kendiniz onarmaya çalışmayın, bu tehlikelidir.

# Hata Giderme

Danışmanlık veya hizmet talep etmeden önce kontrol edin.

Semptom		Neden/ Aksiyon
İç ünite	<b>Gürültü</b> Çalışma esnasında veya çalışma sonrasında su akıntısı sesine benzer bir ses duyuluyor.	<ul style="list-style-type: none"><li>• Ünitenin içindeki soğutucu sıvının akması</li><li>• Drenaj borusundan boşalan suyun sesi çatlama sesi</li></ul>
	Çalışma esnasında veya çalışma sonrasında çatlama sesi.	▶ Parçaların sıcaklıklarındaki değişim nedeniyle çıkan ses
	<b>Çalışma esnasında boşaltılan hava kokuyor.</b>	<ul style="list-style-type: none"><li>• Klimanın iç koku bileşenlerinde toplanan, sigara kokusu ve kozmetik kokusu havayla dışarı atılır.</li><li>• Ünitenin içi kirli. (Saticınızla irtibata geçin.)</li></ul>
	<b>Soğutma işleminde hava çıkışının yanında nem damlacıkları birikiyor.</b>	▶ <ul style="list-style-type: none"><li>• İç nem soğuk rüzgarla soğur ve nem damlacıkları olarak birikir.</li></ul>
	<b>Soğutma esnasında sis oluşuyor.</b>	<ul style="list-style-type: none"><li>• Eğer klima yoğun yağ buharının bulunduğu restoran gibi yerlerde kullanılmaktaysa, içindeki ünite (ısı alışveriş birimi) kirlendiği için temizlenmesi gerekir. (Saticınızla irtibata geçin.)</li></ul>
	<b>Isıtma esnasında sis oluşuyor.</b>	▶ <ul style="list-style-type: none"><li>• Defrost yapılıyor.</li></ul>
	<b>Çalışma durduğu halde fan dönüyor.</b>	<ul style="list-style-type: none"><li>• Fan dönüşü çalışmayı yumuşatır.</li><li>• Ayara bağlı olarak ısı alışveriş birimini kurutmak için fan dönebilir.</li></ul>
<b>Toz boşaldı.</b>	▶ <ul style="list-style-type: none"><li>• İç ünitenin içinde biriken toz boşaldı.</li></ul>	
Dış ünite	<b>Çalışmıyor (Elektrik açıldığı zaman anında / Cihaz kapatılıp hemen yeniden açıldığında)</b>	▶ <ul style="list-style-type: none"><li>• Kompresör koruma devresi aktif olduğu için çalışma yaklaşık ilk 3 dakika başlamaz.</li></ul>
	<b>Isıtma esnasında gürültü oluşuyor.</b>	▶ <ul style="list-style-type: none"><li>• Defrost yapılıyor.</li></ul>
	<b>Isıtma esnasında buhar çıkıyor.</b>	▶ <ul style="list-style-type: none"><li>• Bu kolay işlem içindir.</li></ul>
	<b>Uzaktan kumandayı kullanarak çalışma durdurulduğu zaman fan dönmeye devam eder.</b>	▶ <ul style="list-style-type: none"><li>• Bu kolay işlem içindir.</li></ul>

TÜRKÇE



Благодарим за покупку данного изделия Panasonic.  
 Данное изделие представляет собой внутренний блок кондиционера.  
 Инструкция по установке прилагается.

# Содержание

● Меры предосторожности .....	82
● Меры предосторожности во время использования .....	84
● Названия деталей .....	85
● Управление .....	86
• Механизм управления .....	86
● Только в РЕЖИМЕ ПОДАЧИ СВЕЖЕГО ВОЗДУХА ..	87
• Установка режима работы .....	87
• Контроль температуры подаваемого воздуха .....	87
● Обслуживание .....	88
• Перед обращением в сервисный центр .....	88
● Поиск и устранение неисправностей .....	89
● Технические характеристики .....	107
• Внутренний блок .....	107
• Таблица соответствующих языков .....	107

## Информация об изделии

При возникновении проблем или вопросов относительно кондиционера вам понадобится следующая информация. Модель и серийный номер указаны на паспортной табличке на крышке отсека электрических компонентов.

Модель №

Серийный №

Дата приобретения

Адрес дилера

Номер телефона

## Меры предосторожности

Следующие символы, используемые в данной инструкции, предупреждают о потенциально опасных условиях для пользователей, обслуживающего персонала или данного устройства:

 <b>ПРЕДУПРЕЖДЕНИЕ</b>	Данный знак используется для обозначения опасного или ненадежного порядка действий, который может привести к получению тяжелых травм или смерти.
 <b>ПРЕДОСТЕРЕЖЕНИЕ</b>	Данный знак используется для обозначения опасного или ненадежного порядка действий, который может привести к получению травм или повреждению имущества.
 Запрещенные действия	 Указания, которые необходимо соблюдать

- Внимательно прочтите данное Руководство по эксплуатации перед использованием кондиционера. Если вы всё-таки столкнетесь с трудностями или проблемами, проконсультируйтесь с дилером для получения помощи.
- Данный кондиционер предназначен для создания комфортных условий в помещении. Используйте его только по назначению, как описано в данном Руководстве по эксплуатации.

## ПРЕДУПРЕЖДЕНИЕ



Проконсультируйтесь с уполномоченным дилером или специалистом относительно использования указанного типа хладагента. Использование хладагента, отличного от указанного, может привести к повреждению изделия, разрыву, получению травмы и т.п.

\* Данный кондиционер не оснащен вентилятором для подачи свежего воздуха снаружи. При использовании в помещении газовых или масляных нагревательных приборов, расходующих большое количество кислорода в воздухе, необходимо регулярно открывать двери или окна. Иначе существует опасность удушья в случае падения концентрации кислорода.



Ни в коем случае не используйте и не храните рядом с кондиционером бензин или другие горючие вещества или жидкости — это очень опасно.

Запрещается использовать данное устройство в потенциально взрывоопасной атмосфере.

Ни в коем случае не прикасайтесь к устройству влажными руками.

Запрещается вставлять пальцы или другие предметы во внутренний или внешний блок кондиционера, вращающиеся части могут привести к возникновению травмы.



Утечка газообразного хладагента может привести к возгоранию.

В целях безопасности перед очисткой или сервисным обслуживанием обязательно выключите кондиционер и отключите питание.

Извлеките вилку питания из розетки, выключите прерыватель или выключите подачу питания, чтобы изолировать кондиционер от цепи питания в случае аварийной ситуации.



Не допускайте, чтобы пользователи выполняли очистку внутри внутренних и внешних блоков. Обратитесь к уполномоченному дилеру или специалисту по очистке.

В случае нарушения работы устройства не ремонтируйте его самостоятельно. Свяжитесь с местным дилером по продажам или сервисному обслуживанию для проведения ремонта.

\* РЕЖИМ ПОДАЧИ СВЕЖЕГО ВОЗДУХА отсутствует.



Предусмотрите, чтобы для каждого блока использовалась отдельная штепсельная розетка, выключатель питания, прерыватель цепи при утечке на землю (ELCB) или устройство защиты от токов замыкания на землю (RCD) для защиты от перегрузки по току.

Предусмотрите, чтобы для каждого блока использовалась отдельная штепсельная розетка, а в стационарную электрическую проводку было встроено устройство полного разъединения с разделением контактов на всех полюсах в соответствии с правилами подключения проводки.

Для предотвращения возможных опасностей в случае нарушения изоляции блок следует заземлить.



Запрещается использовать модифицированный шнур, соединительный нур, удлинитель или непредусмотренный шнур во избежание перегрева и возгорания.



Прекратите использование изделия при возникновении любого отклонения/неисправности и извлеките вилку питания или выключите выключатель питания и прерыватель. (Риск появления дыма/возгорания/поражения электрическим током)

Примеры отклонения/неисправности:

- Часто срабатывает ELCB.
- Изделие иногда не начинает работать при включении.
- Иногда питание выключается при перемещении шнура.
- Во время работы возникает запах горения или аномальный шум.
- Деформация или аномально высокая температура корпуса.
- Утечка воды из внутреннего блока.
- Аномально высокая температура шнура или вилки питания.
- Нарушено управление скоростью вентилятора.
- Блок прекращает работу непосредственно после включения.
- Вентилятор не останавливается даже в случае прекращения работы.

Немедленно свяжитесь с местным дилером для проведения обслуживания/ремонта.



## ПРЕДОСТЕРЕЖЕНИЕ



Данное устройство предназначено для использования опытными или обученными пользователями в магазинах, не предприятиях легкой промышленности или сельскохозяйственных предприятиях, либо для коммерческого использования неспециалистами.

Настоящее устройство не предназначено для использования лицами (включая детей) с ограниченными физическими, сенсорными или умственными способностями, а также с недостаточными опытом или осведомленностью, за исключением случаев, когда они находятся под наблюдением или получают инструкции относительно использования устройства от лица, отвечающего за их безопасность. Необходимо следить за детьми, чтобы они не играли с устройством.

Пожарная сигнализация и выходные отверстия воздуховодов должны располагаться на расстоянии как минимум 1,5 м от блока.

Не охлаждайте и не нагревайте помещение слишком сильно, если в нем находятся младенцы или инвалиды.



Не включайте и не выключайте кондиционер с помощью выключателя питания. Используйте кнопку ВКЛ/ВЫКЛ работы.

Не вставляйте каких-либо предметов в выходное отверстие внешнего блока. Это опасно, поскольку вентилятор вращается с высокой скоростью.



Не прикасайтесь к воздухозаборнику или острому алюминиевому ребрению внешнего блока. Это может привести к получению травмы.



Не садитесь и не становитесь на блок. Это может привести к неожиданному падению.



Не вставляйте предметы в КОРПУС ВЕНТИЛЯТОРА. Это может привести к получению травмы и повреждению блока.



### УВЕДОМЛЕНИЕ

- Иногда компрессор может останавливаться во время грозы. Это не является механической неисправностью. Устройство автоматически возобновит работу через несколько минут.
- Текст на английском языке является оригинальной инструкцией. Текст на других языках является переводом оригинальной инструкции.

### Важная информация относительно использования хладагента

Данное изделие содержит фторированные парниковые газы, на которые распространяется действие Киотского протокола. Не допускайте выброса газов в атмосферу.

Тип хладагента: R410A

Значение GWP<sup>(1)</sup>: 1975

<sup>(1)</sup> GWP = потенциал глобального потепления

В зависимости от европейского или местного законодательства могут потребоваться периодические осмотры на отсутствие утечек хладагента. Для получения более подробной информации обращайтесь к местному дилеру.

# Меры предосторожности во время использования

## Установка

- Установка данного кондиционера должна быть надлежащим образом выполнена квалифицированными специалистами по установке в соответствии с Инструкциями по установке, прилагаемыми к устройству.
- Перед установкой убедитесь, что напряжение электросети в вашем доме или офисе совпадает с указанным на паспортной табличке.



## ПРЕДУПРЕЖДЕНИЕ

### Избегайте установки в следующих местах.

- Места, в которых присутствует дым или горючий газ. Также места с очень высокой температурой, например, теплицы.
- Места, где установлено оборудование, выделяющее большое количество тепла.

### Внимание:

- Избегайте установки внешнего блока в местах, где на него может попадать соленая морская вода или воздух, содержащий серу во время спа-процедур. (Для защиты кондиционера от сильной коррозии)

## Проводка

- Вся проводка должна соответствовать местным правилам эксплуатации и обслуживания электрических установок. (Для получения подробной информации проконсультируйтесь с дилером или квалифицированным электриком.)
- Каждый блок должен быть надлежащим образом заземлен с помощью заземляющего (или заземленного) провода или с помощью проводки питания.
- Прокладка проводки должна быть выполнена квалифицированным электриком.

## Подготовка к работе

### Включите питание за 5 часов до начала работы.

(Для прогрева)

- Оставляйте питание ВКЛ при непрерывном использовании.



### ПРИМЕЧАНИЕ

Извлеките вилку питания из розетки, выключите прерыватель или выключите подачу питания, чтобы изолировать кондиционер от цепи питания в случае перерыва в использовании на длительное время.

## Советы по энергосбережению

### ■ Избегайте

- Не перекрывайте вход и выход воздуха блока. (Наличие препятствий приведет к нарушению функционирования блока и возникновению неисправности.)
- Во время операции охлаждения используйте шторы, жалюзи или шторы для предотвращения попадания в помещение прямых солнечных лучей.

### ■ Выполните

- Всегда поддерживайте воздушный фильтр в чистом состоянии. (Засорение фильтра приведет к ухудшению работы блока.) → "Обслуживание" (С.88)
- Для предотвращения утечки охлажденного воздуха держите окна, двери и любые другие проемы закрытыми.

## Условия эксплуатации

Используйте кондиционер в следующем диапазоне температуры.

Внешний блок	Диапазон температуры внутри помещения	Диапазон наружной температуры
2WAY (тип ME1)		
Охлаждение	14°C ~ 25°C (*WBT)	-10°C ~ 46°C (*DBT)
Обогрев	16°C ~ 30°C (*DBT)	-25°C ~ 15°C (*WBT)
3WAY (тип MF2)		
Охлаждение	14°C ~ 25°C (*WBT)	-10°C ~ 46°C (*DBT)
Обогрев	15°C ~ 30°C (*DBT)	-20°C ~ 18°C (*WBT)
Охлаждение и обогрев	—	-10°C ~ 24°C (*DBT)

\*DBT: Температура сухого термометра

\*WBT: Температура влажного термометра

### ■ При использовании в РЕЖИМЕ ПОДАЧИ СВЕЖЕГО ВОЗДУХА

Внешний блок	Диапазон температуры внутри помещения	Диапазон наружной температуры
2WAY (тип ME1)		
Охлаждение	14°C ~ 25°C (*WBT)	22°C ~ 46°C (*DBT)
Обогрев	16°C ~ 30°C (*DBT)	-5°C ~ 16°C (*DBT)
3WAY (тип MF2)		
Охлаждение	14°C ~ 25°C (*WBT)	22°C ~ 46°C (*DBT)
Обогрев	15°C ~ 30°C (*DBT)	-5°C ~ 16°C (*DBT)
Охлаждение и обогрев	—	-5°C ~ 24°C (*DBT)

\*DBT: Температура сухого термометра

\*WBT: Температура влажного термометра

При эксплуатации блока в течение многих часов за пределами условий, перечисленных в таблице, работа будет остановлена и в блоке возникнут проблемы.

# Названия деталей

## Информация для пользователей относительно сбора и утилизации старого оборудования и использованных батарей



Данные символы на изделиях, упаковке и/или сопровождающих документах означают, что использованные электрические и электронные изделия и батареи не должны утилизироваться вместе с обычными бытовыми отходами. Для надлежащего обращения, восстановления и переработки старых изделий и использованных батарей сдавайте их в соответствующие точки сбора в соответствии с национальным законодательством и Директивами 2002/96/ЕС и 2006/66/ЕС.

Путем правильной утилизации этих изделий и батарей вы можете сохранить ценные ресурсы и предотвратить любое потенциальное отрицательное воздействие на здоровье человека и окружающую среду, которое в противном случае может возникнуть из-за ненадлежащего обращения с отходами. Для получения дополнительной информации о сборе и переработке старых изделий и батарей обращайтесь в местные органы власти, службу утилизации отходов или в торговую точку, где были приобретены данные изделия. В соответствии с национальным законодательством за неправильную утилизацию данных отходов может налагаться штраф.

### Для бизнес-пользователей в Европейском союзе

Если вы хотите утилизировать электрическое и электронное оборудование, свяжитесь с дилером или поставщиком для получения дополнительной информации.

### [Информация по утилизации в других странах за пределами Европейского союза]

Данные символы действительны только в Европейском союзе. Если вы хотите утилизировать данные изделия, обратитесь в местные органы власти или к дилеру для получения информации о правильном способе утилизации.



### Примечание для символа на батарее (два нижних примера символов):

Данный символ может использоваться в сочетании с символом химического элемента. В этом случае он соответствует требованиям, установленным Директивой для данного химического элемента.

## ВНУТРЕННИЙ БЛОК

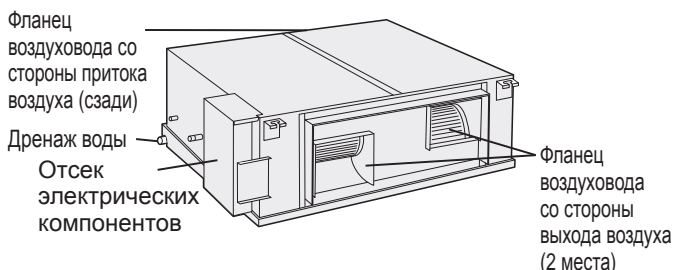

## Дополнительно

### Беспроводной пульт дистанционного управления



Модель № CZ-RWSK2



Модель № CZ-RWSC3

### Пульт дистанционного управления таймером



Модель № CZ-RTC2

### Проводной пульт дистанционного управления с высокими техническими характеристиками



Модель № CZ-RTC3

Прочтите руководство по эксплуатации, прилагаемое к пульту дистанционного управления.



# Управление

## ПРИМЕЧАНИЕ

Для получения подробной информации см. Инструкцию по эксплуатации, прилагаемую к дополнительному пульту дистанционного управления.

### ■ Режим работы

- Выберите из вариантов: ОБОГРЕВ ☼ /СУШКА ◊ /ОХЛАЖДЕНИЕ ❄ /ВЕНТИЛЯЦИЯ ⚙ /АВТО Ⓐ.
- В РЕЖИМЕ ПОДАЧИ СВЕЖЕГО ВОЗДУХА выберите из вариантов: ОБОГРЕВ ☼ /ОХЛАЖДЕНИЕ ❄ /ВЕНТИЛЯЦИЯ ⚙ /АВТО Ⓐ.

### ■ Скорость вентилятора

- Высокая ⚙⚙ /Средняя ⚙ /Низкая ⚙ /Автоматическая Ⓐ⚙
- В РЕЖИМЕ ПОДАЧИ СВЕЖЕГО ВОЗДУХА выбор скорости невозможен.

## ПРИМЕЧАНИЕ

В случае РЕЖИМА ПОДАЧИ СВЕЖЕГО ВОЗДУХА имейте в виду следующее.

- Рекомендуется установить блок в автоматический режим охлаждения и обогрева. (С.87)
- Функция вентилирования данного блока обеспечивает подачу свежего воздуха в помещение.

### ■ Групповое управление

Функция группового управления предназначена для управления несколькими кондиционерами в одном большом помещении.

- Можно соединить до 8 блоков.
- Управление всеми внутренними блоками в одном режиме, за исключением направления воздушного потока.
- Используйте датчик температуры внутреннего блока.

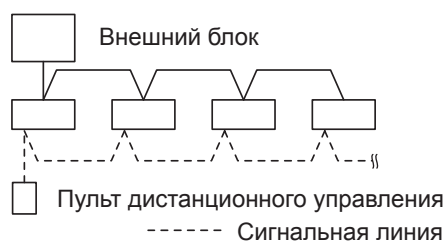

## Механизм управления

### ■ Эффективность обогрева

- Поскольку данный кондиционер использует для обогрева наружный воздух, его эффективность в режиме обогрева снижается с понижением наружной температуры.  
(В силу принципа действия теплового насоса)  
→ В этом случае воспользуйтесь другим нагревательным прибором.

### ■ Размораживание

- Данное устройство может начать операцию размораживания для оттаивания инея, образовавшегося во внешнем блоке.
  - ① **Начнется размораживание:** Вентилятор внутреннего блока остановится (или если скорость станет очень низкой).  
→ Появится индикация “❄” (ОЖИДАНИЕ).
  - ② **Операция обогрева возобновится через несколько минут:** Вентилятор внутреннего блока будет оставаться остановленным (или будет вращаться с очень низкой скоростью) до тех пор, пока внутренний змеевик теплообменника достаточно не прогреется.  
→ Появится индикация “❄” (ОЖИДАНИЕ).
  - ③ **Размораживание завершено:** Вентилятор внутреннего блока начнет работу.  
→ Индикация “❄” (ОЖИДАНИЕ) исчезнет.

### ■ Операция “СУШКА”

- После того, как температура внутри помещения достигнет установленного уровня, внешний блок будет автоматически повторять цикл включения и выключения.
- После выключения внешнего блока вентилятор внутреннего блока также остановится.  
(Для предотвращения повторного повышения влажности в помещении)
- Как только температура в помещении достигнет установленного уровня, скорость вентилятора будет установлена в положение “бриз” (легкий ветерок) автоматически.
- Операция “СУШКА” невозможна при наружной температуре 15 °C или ниже.

### ■ При возникновении сбоя питания во время работы блока

При возобновлении блока работы после временного сбоя питания он использует те же установки, которые использовались до отключения питания.



# Только в РЕЖИМЕ ПОДАЧИ СВЕЖЕГО ВОЗДУХА

## Установка режима работы

Данное изделие подает наружный свежий воздух в помещение и регулирует температуру воздуха в соответствии с текущей температурой в помещении.

### 1. Режим автоматического охлаждения и обогрева

Операция охлаждения или обогрева может выбираться автоматически в зависимости от разницы между температурой воздуха снаружи и предустановленной температуры на пульте дистанционного управления.

В случае группового управления, когда все внутренние блоки в одной цепи хладагента составляют одну группу. (С.86)

- ① **Режим операции охлаждения** : Если температура снаружи на 5°C выше предустановленной температуры на пульте дистанционного управления.
- ② **Режим операции вентилирования** : Если разница температуры снаружи и предустановленной температуры на пульте дистанционного управления находится в пределах  $\pm 5^\circ\text{C}$ .
- ③ **Режим операции обогрева** : Если температура снаружи на 5°C ниже предустановленной температуры на пульте дистанционного управления.

Пример: Если предустановленная температура на пульте дистанционного управления составляет 20°C

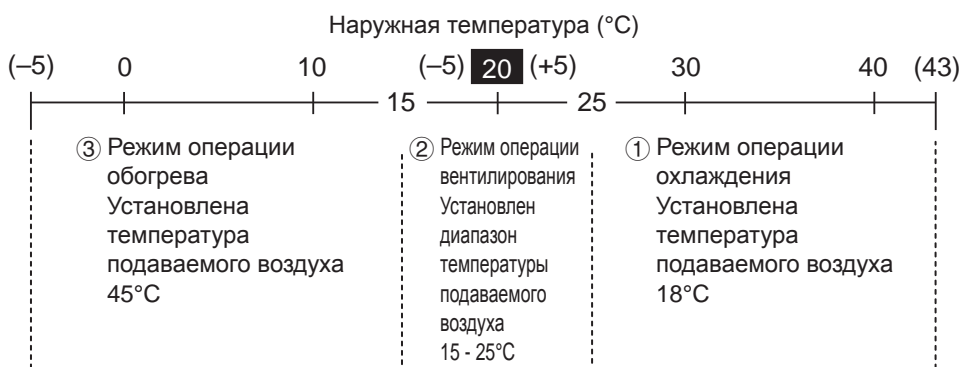

### 2. Режим операции охлаждения

Рекомендуется установить на пульте дистанционного управления температуру выше 24°C.

Если температура подаваемого воздуха поднимется выше предустановленной температуры на пульте дистанционного управления, блок будет работать в режиме охлаждения. И наоборот, если температура подаваемого воздуха опустится ниже предустановленной температуры, блок будет работать в режиме вентилирования.

### 3. Режим операции обогрева

Рекомендуется установить на пульте дистанционного управления температуру 16°C.

Если температура подаваемого воздуха опустится ниже предустановленной температуры на пульте дистанционного управления, блок будет работать в режиме обогрева. И наоборот, если температура подаваемого воздуха поднимется выше предустановленной температуры, блок будет работать в режиме вентилирования.

### 4. Режим операции вентилирования

В умеренном климате подача свежего наружного воздуха может рассматриваться как пассивное охлаждение.

#### ПРИМЕЧАНИЕ

В общем случае рекомендуется установить режим автоматического охлаждения и обогрева.

## Контроль температуры подаваемого воздуха

Установка температуры подаваемого воздуха не отображается на пульте дистанционного управления. Если необходимо внести изменения в установки температуры, обратитесь к дилеру по месту приобретения изделия.

### Данное изделие контролирует температуру подаваемого воздуха.

См. установку температуры подаваемого воздуха при отправке, как показано ниже.

- **Режим операции охлаждения** : Установлена температура подаваемого воздуха 18°C. (Компрессор будет повторно включаться и останавливаться, если температура подаваемого воздуха опустится ниже 18°C.)
- **Режим операции обогрева** : Установлена температура подаваемого воздуха 45°C. (Компрессор будет повторно включаться и останавливаться, если температура подаваемого воздуха опустится ниже 45°C.)

# Обслуживание

Не пытайтесь производить очистку внутри блока самостоятельно.  
См. раздел “Уход и очистка” в инструкции по установке.

## ПРЕДУПРЕЖДЕНИЕ

- В целях безопасности перед очисткой обязательно выключите кондиционер и отключите питание. (В противном случае возможно поражение электрическим током или получение травмы из-за вращения вентилятора с высокой скоростью.)
- Не лейте воду на внутренний блок. (Это может привести к повреждению внутренних компонентов и возникновению опасности поражения электрическим током.)

## ПРЕДОСТЕРЕЖЕНИЕ

- Ни в коем случае не используйте растворители или сильные химические вещества. Также не вытирайте пластиковые детали очень горячей водой. (Это может привести к деформации или изменению цвета.)
- Некоторые края металлических деталей и оребрения являются острыми. Соблюдайте осторожность во время очистки этих деталей. (Это может привести к получению травмы.)
- Используйте прочную табуретку или лестницу при очистке внутреннего блока, установленного на высоте.

## Перед обращением в сервисный центр

Возможная неисправность	Вероятная причина	Метод устранения
<b>Кондиционер не работает несмотря на то, что питание включено.</b>	Перебои питания или последствия перебоев питания	Нажмите кнопку ВКЛ/ВЫКЛ на пульте дистанционного управления.
	Кнопка включения (питания) выключена.	<ul style="list-style-type: none"> <li>● Если прерыватель выключен, включите питание.</li> <li>● Если сработал прерыватель, проконсультируйтесь с дилером, не включая его.</li> </ul>
	Перегорел предохранитель.	Обратитесь к дилеру.
<b>Низкая эффективность охлаждения или обогрева</b>	Входное или выходное отверстие для воздуха внутреннего и внешнего блоков засорено пылью.	Удалите пыль.
	Ненадлежащие установки температуры	См. “Советы по энергосбережению”. (С.84)
	Помещение находится под воздействием прямых солнечных лучей в режиме охлаждения.	
	Двери или окна открыты.	
	Воздушный фильтр засорен.	Обратитесь к дилеру.
	Слишком много источников тепла в помещении в режиме охлаждения.	Используйте минимальное количество источников тепла в течение короткого времени.
Слишком много людей в помещении в режиме охлаждения.	Уменьшите установку температуры.	

**Если кондиционер не будет работать надлежащим образом даже после проверки каждого пункта списка “Перед обращением в сервисный центр” и “Поиск и устранение неисправностей”**

- Немедленно остановите работу и выключите питание. Затем свяжитесь с местным дилером и сообщите ему серийный номер и возможную неисправность. Сообщите также о появлении значка проверки  и букв E, F, H, L, P в сочетании с цифрами на ЖК-дисплее пульта дистанционного управления.
- Ни в коем случае не ремонтируйте кондиционер самостоятельно, поскольку это очень опасно.

# Поиск и устранение неисправностей

Проверка перед обращением за консультацией или в сервисный центр.

	Возможная неисправность	Вероятная причина / Метод устранения
Внутренний блок	<b>Шум</b> Во время работы или после нее слышен звук, похожий на звук текущей воды. Слышно потрескивание во время работы или после ее остановки.	<ul style="list-style-type: none"> <li>Звук жидкого хладагента, текущего внутри блока</li> <li>Звук дренажной воды в дренажной трубе</li> </ul>
	<b>Запах выходящего воздуха во время работы.</b>	Звук, возникающий из-за температурных изменений деталей
	<b>Во время операции охлаждения рядом с выходным отверстием для воздуха скапливаются капли росы.</b>	<ul style="list-style-type: none"> <li>Внутри кондиционера накопились компоненты запахов помещения, сигаретного дыма и косметики, которые высвобождаются вместе с выходящим воздухом.</li> <li>Блок загрязнен внутри. (Обратитесь к дилеру.)</li> </ul>
	<b>Возникает туман во время операции охлаждения.</b>	<ul style="list-style-type: none"> <li>Внутренняя влага охлаждается холодным воздухом и скапливается в виде капель росы.</li> </ul>
	<b>Возникает туман во время операции обогрева.</b>	<ul style="list-style-type: none"> <li>Если кондиционер был установлен в таких местах, как рестораны, где присутствует большое количество масляного тумана, необходимо провести очистку, поскольку загрязнен блок внутри (теплообменник). (Обратитесь к дилеру.)</li> </ul>
	<b>Вентилятор вращается некоторое время, несмотря на то, что работа остановлена.</b>	<ul style="list-style-type: none"> <li>Выполняется операция размораживания.</li> </ul>
	<b>Выпускается пыль.</b>	<ul style="list-style-type: none"> <li>Вращение вентилятора обеспечивает равномерность работы.</li> <li>В зависимости от установки вентилятор может вращаться для осушения теплообменника.</li> </ul>
Внешний блок	<b>Не выполняется работа (Непосредственно после включения питания / В случае остановки и немедленного возобновления работы)</b>	<ul style="list-style-type: none"> <li>Работа не начинается приблиз. в течение первых 3 минут, поскольку активирована схема защиты компрессора.</li> </ul>
	<b>Возникает шум во время операции обогрева.</b>	<ul style="list-style-type: none"> <li>Выполняется операция размораживания.</li> </ul>
	<b>Во время операции обогрева выпускается пар.</b>	
	<b>Вентилятор продолжает вращаться даже после остановки работы с помощью пульта дистанционного управления.</b>	<ul style="list-style-type: none"> <li>Это необходимо для обеспечения равномерной работы.</li> </ul>

Панасоник Корпорэйшн  
1006 Кадома, Кадома Сити, Осака, Япония

Импортёр  
ООО «ПанасоникРус», РФ, 115191, г. Москва, ул. Большая Тульская, д. 11, 3 этаж.  
тел. 8-800-200-21-00

Русский

Дякуємо, що придбали цей пристрій компанії Panasonic. Цей виріб – це кондиціонер із внутрішнім блоком для експлуатації у комерційному середовищі. Інструкції зі встановлення додаються.



001

# Зміст

● Заходи безпеки .....	90
● Заходи безпеки під час експлуатації .....	92
● Назви частин .....	93
<hr/>	
● Експлуатація .....	94
• Механізм роботи .....	94
<hr/>	
● Лише РЕЖИМ ЗАХОПЛЕННЯ СВІЖОГО ПОВІТРЯ ...	95
• Налаштування режимів роботи .....	95
• Регулювання температури потоку повітря на виході .....	95
<hr/>	
● Технічне обслуговування .....	96
• Перш ніж звертатися до центру обслуговування .....	96
● Усунення несправностей .....	97
<hr/>	
● Технічні характеристики .....	107
• Внутрішній блок .....	107
• Інформаційна таблиця різними мовами .....	107

## Інформація про виріб

Якщо у Вас виникають проблеми або питання, пов'язані з кондиціонером, Вам знадобиться подана нижче інформація. Номер моделі та серійні номери вказані на таблиці на кришці коробки електричних компонентів.

Номер моделі

Серійний номер

Дата придбання

Адреса дилера

Номер телефону

## Заходи безпеки

Подані нижче символи, які використовуються у цьому посібнику, попереджають про потенційно небезпечні обставини для користувачів, обслуговуючого персоналу або пристрою.



**ПОПЕРЕДЖЕННЯ**

Цей символ позначає небезпеку або порушення правил техніки безпеки, які можуть призвести до важких травм чи смерті.



**УВАГА!**

Цей символ позначає небезпеку або порушення правил техніки безпеки, які можуть призвести до травм користувача чи пошкодження виробу або майна.



Заборонені дії



На що слід звертати увагу

- Перш ніж використовувати кондиціонер, уважно прочитайте цей посібник з експлуатації. Якщо у Вас і надалі виникають проблеми, зверніться по допомогу до дилера.
- Цей кондиціонер розроблено для забезпечення комфортних умов у приміщенні. Використовуйте його лише за призначенням, як описано в цьому посібнику з експлуатації.



## ПОПЕРЕДЖЕННЯ



Уточніть в уповноваженого дилера чи спеціаліста з експлуатації інформацію щодо визначеного типу охолоджувача. Використання охолоджувача іншого типу, аніж визначено виробником, може призвести до пошкодження виробу, вибуху і травмування користувача тощо.

\* Цей кондиціонер не оснащено вентилятором для захоплення свіжого повітря. Якщо в тій самій кімнаті використовуються газові або масляні обігрівачі, необхідно часто відкривати двері чи вікна, оскільки такі пристрої суттєво знижують рівень кисню в повітрі. Інакше у крайніх випадках це може спричинити удушся.



У жодному разі не використовуйте та не зберігайте бензин або інші займисті газоподібні речовини чи рідини біля кондиціонера, оскільки це дуже небезпечно.

Не використовуйте виріб у потенційно вибухонебезпечному середовищі.

У жодному разі не торкайтеся блока мокрими руками.

Не вставляйте пальці чи інші предмети у внутрішній чи зовнішній блок кондиціонера, оскільки елементи, які обертаються, можуть Вас травмувати.



Витік охолоджувального газу може призвести до займання.

З метою безпеки перед чищенням або обслуговуванням не забудьте вимкнути кондиціонер та від'єднати його від мережі.

Вийняти вилку з розетки, вимкнути вимикач або вимкнути живлення означає ізолювати кондиціонер від основного джерела живлення у разі виникнення надзвичайної ситуації.



Внутрішні та зовнішні блоки не повинні чистити користувачі. Для цього слід залучати уповноваженого дилера або спеціаліста з чищення.

У разі несправності пристрою не намагайтеся ремонтувати його самотужки. Для проведення ремонту зверніться до дилера з продажу або обслуговування.

\* РЕЖИМ ЗАХОПЛЕННЯ СВІЖОГО ПОВІТРЯ не включено.

## ⚠ УВАГА!



Для кожного блока слід передбачити окрему розетку живлення, на окремій лінії потрібно встановити вимикач живлення, вимикач із функцією захисту у випадку витоку на землю або пристрій захисного вимкнення для попередження від перевантаження струмом.

Для кожного блока потрібно передбачити окрему розетку; повне відключення означає відсутність контакту на всіх полюсах фіксованої проводки згідно з правилами прокладання проводки.

Блок потрібно заземлити, щоб попередити можливу небезпеку внаслідок несправності ізоляції.



Для уникнення перегрівання шнура і займання не використовуйте змінений шнур живлення, шнур зі з'єднанням, подовжувач або невизначений шнур.



У випадку виникнення будь-яких несправностей виробу припиніть його використовувати, вийміть вилку шнура з розетки або вимкніть перемикач живлення і вимикач.

(Небезпека задимлення/займання/ураження електричним струмом)

Приклади несправностей:

- Часто вибиває вимикач із функцією захисту у випадку витоку на землю.
- Увімкнений виріб іноді не запускається.
- Якщо порухати шнуром живлення, живлення іноді не подається.
- Під час роботи виробу чути запах горілого чи незвичний шум.
- Деформований чи надмірно гарячий корпус.
- Із внутрішнього блока витікає вода.
- Надміру гарячі шнур живлення чи вилка.
- Неможливо управляти швидкістю вентилятора.
- Виріб припиняє роботу відразу після його увімкнення.
- Вентилятор не зупиняється навіть після зупинення роботи виробу.

Негайно зверніться до місцевого дилера для обслуговування/ремонту виробу.



Цей виріб призначений для використання спеціалістами або кваліфікованими користувачами в магазинах, у легкій промисловості та на фермах, або для промислового використання неспеціалістами.

Цей пристрій не призначено для використання особами (у тому числі дітьми) з обмеженими фізичними можливостями, можливостями сприйняття, розумовими здібностями або з недостатнім багажем досвіду та знань. Такі особи можуть користуватися цим пристроєм під наглядом людей, відповідальних за їхню безпеку, або після отримання від цих людей інструкцій щодо користування пристроєм. Необхідно слідкувати за дітьми, щоб вони не бавилися пристроєм.

Протипожежна сигналізація та отвір виведення повітря мають знаходитися на відстані не менше, ніж 1,5 м від блока.

Не обігривайте та не охолоджуйте повітря надмірно, якщо в приміщенні присутні діти або неповносправні особи.



Не вмикайте і не вимикайте кондиціонер за допомогою перемикача живлення. Використовуйте натомість кнопку увімкнення/вимкнення.

Не встромляйте жодних предметів у отвір виходу повітря зовнішнього блока. Це небезпечно, адже вентилятор обертається з високою швидкістю.



Не торкайтеся отвору забору повітря або гострих алюмінієвих пластин зовнішнього блока. Це може призвести до травми.



Не сідайте і не ставайте на блок. Можна випадково впасти.



Не вставляйте жодних предметів у КОРПУС ВЕНТИЛЯТОРА. Це може призвести до травми та пошкодження блока.



### ЗАУВАЖЕННЯ

- Іноді під час грози компресор може зупинитись. Це не є несправністю механізму. Блок відновить роботу автоматично через кілька хвилин.
- Первинні інструкції написано англійською мовою. Тексти іншими мовами – це переклади первинних інструкцій.

### Важлива інформація щодо охолоджувача

У виробі використовуються фторовмісні парникові гази, що підпадають під дію Кіотського протоколу. Не випускайте гази в атмосферу.

Тип охолоджувача: R410A

Значення GWP<sup>(1)</sup>: 1975

<sup>(1)</sup>GWP = потенціал глобального потепління

Європейське або місцеве законодавство може вимагати періодичних перевірок наявності витоку охолоджувача. Для отримання детальнішої інформації зверніться до місцевого дилера.



# Заходи безпеки під час експлуатації

## Встановлення

- Для належного встановлення кондиціонера належним чином залучіть кваліфікованих фахівців зі встановлення відповідно до інструкцій зі встановлення, які додаються до виробу.
- Перед встановленням виробу перевірте, чи напруга електромережі Вашого будинку чи офісу відповідає напрузі, зазначеній на табличці з технічними даними.

## ⚠ ПОПЕРЕДЖЕННЯ

### Не встановлюйте виріб в описаних нижче місцях:

- у задимлених місцях чи місцях із горючим газом; також у місцях із високою температурою повітря, наприклад у теплицях;
- у місцях розміщення об'єктів, які генерують надмірно високу температуру.

### Увага:

- Не встановлюйте зовнішній блок у місцях, де на нього може потрапити солоня морська вода або поблизу спанцентрів, де в повітрі міститься сірка (для захисту кондиціонера від сильної корозії).

## Проводка

- Підключення усіх електричних дротів має виконуватися згідно з відповідними місцевими правилами та нормами (для отримання детальної інформації зверніться до дилера або кваліфікованого електрика).
- Кожен блок має бути заземлений за допомогою дроту заземлення або через електропроводку.
- Електричні дроти повинен підключати кваліфікований електрик.

## Підготовка до роботи

### Увімкніть живлення виробу за 5 годин до початку роботи.

(Для приготування до роботи)

- Якщо виріб буде використовуватись безперервно, залиште перемикач живлення в положенні «увімкнено».



### ПРИМІТКА

Якщо кондиціонер не використовувався протягом тривалого часу, вийміть вилку з розетки, вимкніть вимикач або вимкніть живлення, щоб ізолювати кондиціонер від основного джерела живлення.

## Поради щодо заощадження електроенергії

### ■ Уникайте описаного нижче

- Не блокуйте отвори для забору і виведення повітря виробу (за наявності будь-яких перешкод виріб не працюватиме належним чином і може вийти з ладу).
- Під час роботи режиму охолодження використовуйте завіски, жалюзі або штори, щоб прямі сонячні промені не потрапляли в кімнату.

### ■ Дотримуйтесь таких правил

- Завжди підтримуйте повітряний фільтр у чистоті (забитий фільтр погіршить роботу пристрою).  
→ «Технічне обслуговування» (стор. 96)
- Щоб кондиціоноване повітря не «втікало» через вікна, двері та будь-які інші отвори, закривайте їх.

## Умови роботи

Використовуйте цей кондиціонер в межах описаного нижче діапазону температур.

Зовнішній блок	Діапазон температур у приміщенні	Діапазон температур надворі
Двонапрямлена система (тип ME1)		
Охолодження	14°C ~ 25°C (*ТВТ)	-10°C ~ 46°C (*ТСТ)
Обігрів	16°C ~ 30°C (*ТСТ)	-25°C ~ 15°C (*ТВТ)
Тринапрямлена система (тип MF2)		
Охолодження	14°C ~ 25°C (*ТВТ)	-10°C ~ 46°C (*ТСТ)
Обігрів	15°C ~ 30°C (*ТСТ)	-20°C ~ 18°C (*ТВТ)
Охолодження і обігрів	—	-10°C ~ 24°C (*ТСТ)

\*ТСТ: температура сухого термометра

\*ТВТ: температура вологого термометра

### ■ Якщо використовується РЕЖИМ ЗАХОПЛЕННЯ СВІЖОГО ПОВІТРЯ

Зовнішній блок	Діапазон температур у приміщенні	Діапазон температур надворі
Двонапрямлена система (тип ME1)		
Охолодження	14°C ~ 25°C (*ТВТ)	22°C ~ 46°C (*ТСТ)
Обігрів	16°C ~ 30°C (*ТСТ)	-5°C ~ 16°C (*ТСТ)
Тринапрямлена система (тип MF2)		
Охолодження	14°C ~ 25°C (*ТВТ)	22°C ~ 46°C (*ТСТ)
Обігрів	15°C ~ 30°C (*ТСТ)	-5°C ~ 16°C (*ТСТ)
Охолодження і обігрів	—	-5°C ~ 24°C (*ТСТ)

\*ТСТ: температура сухого термометра

\*ТВТ: температура вологого термометра

Якщо виріб упродовж тривалого часу працює поза межами умов, вказаних у таблиці, роботу виробу буде зупинено, адже він може бути несправний.

# Назви частин

## Інформація для користувачів щодо збору та утилізації старого обладнання та використаних батарей



Ці символи на виробі, упакованні та/або супровідних документах означають, що використані електричні та електронні вироби й батареї не слід утилізувати разом зі звичайними побутовими відходами.

Для належної обробки, утилізації і переробки старого обладнання та батарей здавайте їх у спеціальні пункти збору відповідно до національного законодавства і Директив 2002/96/ЕС і 2006/66/ЕС.

Правильною утилізацією такого обладнання і батарей Ви допоможете зберегти цінні ресурси і запобігти можливим негативним наслідкам для здоров'я людей та довкілля, які можуть виникнути через неправильне поводження з відходами.

Детальнішу інформацію про збір та переробку старого обладнання та батарей можна отримати в органах місцевої влади, у службі утилізації відходів або в точці продажу, де Ви придбали обладнання.

Відповідно до національного законодавства за неправильне поводження з відходами може накладатися штраф.

### Для бізнес-користувачів у Європейському Союзі

З питань утилізації електричного та електронного обладнання звертайтеся до дилера або постачальника для отримання додаткової інформації.

### [Інформація щодо утилізації в інших країнах за межами Європейського Союзу]

Ці символи дійсні лише в країнах Європейського Союзу. Якщо потрібно утилізувати ці предмети, зверніться до органів місцевої влади або дилера, щоб отримати інформацію щодо належного способу утилізації.



### Примітка щодо символу батареї (нижче наведено два символи для прикладу)

Цей символ може використовуватись у комбінації із символом хімічного елемента.



У такому випадку він відповідає вимогам Директиви щодо використовуваних хімічних речовин.

## ВНУТРІШНІЙ БЛОК

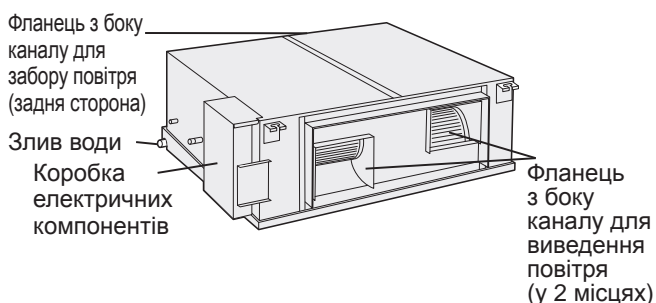

## Не обов'язково

### Бездротовий пульт дистанційного керування



Номер моделі  
CZ-RWSK2



Номер моделі  
CZ-RWSC3

### Пульт дистанційного керування із таймером



Номер моделі  
CZ-RTC2

### Високотехнологічний дротовий пульт дистанційного керування



Номер моделі  
CZ-RTC3

Прочитайте посібник з експлуатації, який додається до пульта дистанційного керування.

# Експлуатація

**ПРИМІТКА** Докладнішу інформацію шукайте в посібнику з експлуатації, який додається до пульта дистанційного керування, що є елементом додаткової комплектації.

## ■ Режим роботи

- Вибирайте з-поміж таких режимів: ОБІГРІВ ❄️ / ВИСУШУВАННЯ ☁️ / ОХОЛОДЖЕННЯ ❄️ / ВЕНТИЛЯТОР ❄️ / АВТОМАТИЧНИЙ РЕЖИМ ⏸️.
- Під час роботи РЕЖИМУ ЗАХОПЛЕННЯ СВІЖОГО ПОВІТРЯ вибирайте з-поміж таких режимів: ОБІГРІВ ❄️ / ОХОЛОДЖЕННЯ ❄️ / ВЕНТИЛЯТОР ❄️ / АВТОМАТИЧНИЙ РЕЖИМ ⏸️.

## ■ Швидкість вентилятора

- Висока 🌀 / Середня 🌀 / Низька 🌀 / Автоматичний режим ⏸️🌀
- Під час використання РЕЖИМУ ЗАХОПЛЕННЯ СВІЖОГО ПОВІТРЯ налаштувати швидкість вентилятора неможливо.

**ПРИМІТКА** У випадку використання РЕЖИМУ ЗАХОПЛЕННЯ СВІЖОГО ПОВІТРЯ пам'ятайте таке.

- Рекомендовано встановити на виробі автоматичний режим охолодження і обігріву (стор. 95).
- Функція вентилятора цього виробу постачає зовнішнє повітря у приміщення.

## ■ Керування групою пристроїв

Функція керування групою використовується для керування кількома кондиціонерами в одній великій кімнаті.

- Можна під'єднати до 8 кондиціонерів.
- Усі внутрішні блоки будуть працювати в одному режимі, за винятком налаштувань напрямку повітряного потоку.
- Використовуйте датчик температури внутрішнього блока.

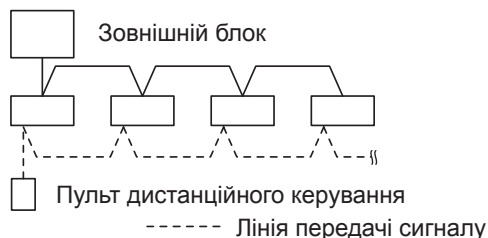

## Механізм роботи

### ■ Ефективність обігріву

- Оскільки цей кондиціонер використовує для обігріву зовнішнє повітря, ефективність обігріву погіршується у випадку зниження температури повітря на вулиці. (Через систему теплового насоса)  
→ У такому випадку використовуйте інший пристрій для обігріву.

### ■ Розмороження

- Цей пристрій може розпочати процес розмороження, щоб розтопити лід на зовнішньому блоці.
  - ① **Режим розмороження запускається:** зупиниться вентилятор внутрішнього блока (або його швидкість суттєво знизиться).  
→ Відображається індикація «❄️» (ОЧІКУВАННЯ).
  - ② **Режим обігріву відновить роботу за кілька хвилин:** вентилятор внутрішнього блока не працюватиме (або запуститься на дуже низькій швидкості), доки виток теплообмінника внутрішнього блока достатньо не нагріється.  
→ Відображається індикація «❄️» (ОЧІКУВАННЯ).
  - ③ **Розмороження завершено:** почне працювати вентилятор внутрішнього блока.  
→ Індикація «❄️» (ОЧІКУВАННЯ) зникне.

### ■ Режим «ВИСУШУВАННЯ»

- Коли температура у приміщенні досягне встановленого рівня, зовнішній блок автоматично повторюватиме цикл увімкнення і вимкнення.
- Коли зовнішній блок вимкнений, вентилятор внутрішнього блока теж зупиниться. (Щоб запобігти повторному зростанню вологості у приміщенні)
- Коли температура у приміщенні наближається до встановленого рівня, швидкість вентилятора автоматично зміниться на «бриз» (легкий вітерець).
- Режим «ВИСУШУВАННЯ» не працюватиме, якщо температура на вулиці нижча 15 °C.

### ■ Якщо під час роботи пристрою стався збій живлення

Коли пристрій автоматично відновлює роботу після збою живлення, він використовує ті ж налаштування, що і до вимкнення живлення.

# Лише РЕЖИМ ЗАХОПЛЕННЯ СВІЖОГО ПОВІТРЯ

## Налаштування режимів роботи

Цей вибір постачає свіже повітря з вулиці в будинок, встановлюючи значення температури такого повітря, наближене до поточного значення температури у приміщенні.

### 1. Автоматичний режим охолодження і обігріву

Через різницю між температурою зовнішнього повітря і встановленою за допомогою пульта дистанційного керування температурою режим охолодження чи обігріву може бути вибрано автоматично.

У випадку керування групою блоків таке налаштування можливе, коли в одну групу об'єднано всі внутрішні блоки з одним циклом охолоджувача (стор. 94).

- ① **Режим охолодження**: якщо температура зовнішнього повітря на 5°C вища за встановлену за допомогою пульта дистанційного керування температуру.
- ② **Режим вентилятора**: коли різниця між зовнішньою температурою і встановленою за допомогою пульта дистанційного керування температурою є в межах  $\pm 5^\circ\text{C}$ .
- ③ **Режим обігріву**: якщо температура зовнішнього повітря на 5°C нижча за встановлену за допомогою пульта дистанційного керування температуру.

Приклад: коли за допомогою пульта дистанційного керування вибрано температуру 20°C

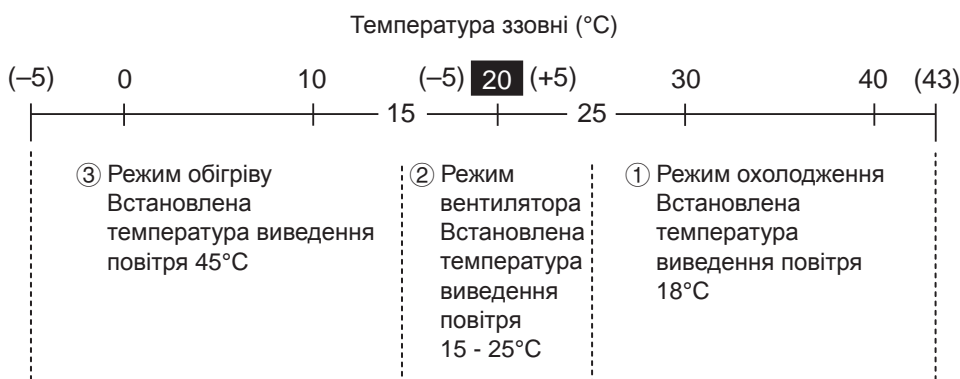

### 2. Режим охолодження

Рекомендовано вибрати за допомогою пульта дистанційного керування температуру вище 24°C.

Якщо температура вхідного повітря вища за температуру, встановлену за допомогою пульта дистанційного керування, вибір увімкне режим охолодження. І навпаки, якщо температура вхідного повітря нижча за вибрану температуру, вибір увімкне режим вентилятора.

### 3. Режим обігріву

Рекомендовано вибрати за допомогою пульта дистанційного керування температуру 16°C.

Якщо температура вхідного повітря нижча за температуру, встановлену за допомогою пульта дистанційного керування, вибір увімкне режим обігріву. І навпаки, якщо температура вхідного повітря вища за вибрану температуру, вибір увімкне режим вентилятора.

### 4. Режим вентилятора

У помірного кліматі подача свіжого зовнішнього повітря може забезпечити пасивне охолодження.

#### ПРИМІТКА

Загалом, рекомендовано встановити режим автоматичного охолодження та обігріву.

## Регулювання температури потоку повітря на виході

Налаштування температури вихідного потоку повітря не відображаються на пульті дистанційного керування. Якщо потрібно змінити налаштування температури, зверніться до дилера, в якого Ви придбали вибір.

### Цей вибір контролює температуру вихідного потоку повітря.

Нижче наведені налаштування температури вихідного потоку повітря, встановлені на момент продажу.

- **Режим охолодження**: для вихідного потоку повітря встановлена температура 18°C (компресор запускається і зупиняється, якщо температура вихідного потоку повітря опускається нижче 18°C).
- **Режим обігріву**: для вихідного потоку повітря встановлена температура 45°C (компресор запускається і зупиняється, якщо температура вихідного потоку повітря опускається нижче 45°C).

# Технічне обслуговування

Не намагайтесь чистити внутрішні деталі пристрою самостійно.  
Дивіться розділ «Догляд і чищення» у вказівках щодо встановлення.

## ПОПЕРЕДЖЕННЯ

- З метою безпеки перед чищенням або обслуговуванням не забудьте вимкнути кондиціонер та від'єднати його від мережі.  
(В іншому випадку може статися ураження електричним струмом чи травмування користувача, оскільки вентилятор обертається з великою швидкістю).
- Не лейте воду на внутрішній блок.  
(Так можна пошкодити його внутрішні елементи і спричинити ураження електричним струмом).

## УВАГА!

- Ніколи не використовуйте розчинники або агресивні хімічні речовини. Також не протирайте пластмасові деталі дуже гарячою водою.  
(Це може спричинити їх деформування чи зміну кольору).
- Деякі металеві краї і пластини є гострими. Будьте особливо уважними, чистячи такі частини.  
(Можна травмуватись).
- Щоб почистити високо встановлений внутрішній блок, скористайтесь міцним стільцем або драбиною.

## Перш ніж звертатися до центру обслуговування

Несправність	Причина	Дії
<b>Кондиціонер не працює, хоча живлення увімкнено.</b>	Збій живлення або після збою живлення	Натисніть кнопку увімкнення/вимкнення на пульті дистанційного керування.
	Операційна кнопка (живлення) вимкнена.	<ul style="list-style-type: none"> <li>• Якщо вимикач вимкнений, увімкніть живлення.</li> <li>• Якщо спрацював вимикач, не вмикайте його і зверніться до дилера.</li> </ul>
	Перегорів запобіжник.	Зверніться до дилера.
<b>Слабка ефективність охолодження або обігріву</b>	Отвір для забору чи виведення повітря внутрішнього або зовнішнього блоків засмічені пилом.	Усуньте пил.
	Невідповідні налаштування температури	Дивіться розділ «Поради щодо заощадження електроенергії» (стор. 92).
	Кімната перебуває під прямим сонячним промінням, коли увімкнено режим охолодження.	
	Відкриті двері або вікна.	
	Засмічений повітряний фільтр.	Зверніться до дилера.
	Занадто багато джерел тепла у приміщенні, коли увімкнено режим охолодження.	Використовуйте мінімальну кількість джерел тепла і протягом нетривалого терміну.
Занадто багато людей у приміщенні під час роботи режиму охолодження.	Встановіть нижчу температуру.	

**Якщо кондиціонер не працює належним чином навіть після перевірки кожного пункту розділу «Перш ніж звертатися до центру обслуговування» і «Усунення несправностей»**

- Негайно зупиніть роботу пристрою і вимкніть живлення. Тоді зв'яжіться з дилером і повідомте серійний номер кондиціонера та наявні ознаки. Звернутись до дилера слід також, коли на РК дисплеї пульта дистанційного керування з'явиться контрольна позначка  і літери E, F, H, L, P з цифрами.
- Ніколи не намагайтесь відремонтувати кондиціонер самостійно, оскільки це дуже небезпечно.



# Усунення несправностей

Перш ніж звертатись за консультацією чи обслуговуванням, перевірте таке.

Несправність		Причина / Дії
Внутрішній блок	Шум	<ul style="list-style-type: none"> <li>Звук охолоджувача, що тече у блоці</li> <li>Звук відведеної води, що тече по дренажній трубі</li> </ul>
	Під час або після роботи кондиціонера чується шум, подібний до потоку води.	
	Під час роботи або після припинення роботи чується тріскотіння.	Такий звук чується в результаті зміни температури деталей
	Під час роботи відчувається запах відпрацьованого повітря.	<ul style="list-style-type: none"> <li>У кондиціонері накопичилися запахи приміщення, цигарок і косметики, і це повітря виводиться назовні.</li> <li>Пристрій забруднений всередині. (Зверніться до дилера).</li> </ul>
	У режимі охолодження біля отвору виведення повітря утворюється конденсат.	<ul style="list-style-type: none"> <li>Внутрішня волога охолоджується холодним повітрям і накопичується під виглядом конденсату.</li> </ul>
	Під час роботи в режимі охолодження утворюється туман.	<ul style="list-style-type: none"> <li>Якщо кондиціонер встановлений у місці з високою концентрацією парів мастила, наприклад в ресторані, його потрібно почистити, оскільки забруднено внутрішні частини пристрою (теплообмінник). (Зверніться до дилера).</li> </ul>
	Під час роботи в режимі обігріву утворюється туман.	<ul style="list-style-type: none"> <li>Виконується процес розмороження.</li> </ul>
Вентилятор продовжує обертатися деякий час навіть після зупинки роботи.	<ul style="list-style-type: none"> <li>Вентилятор обертається для налагодження належної роботи пристрою.</li> <li>Залежно від налаштувань вентилятор може обертатись, щоб висушити теплообмінник.</li> </ul>	
З кондиціонера виходить пил.	<ul style="list-style-type: none"> <li>Пил, який накопичується всередині внутрішнього блока, виходить із кондиціонера.</li> </ul>	
Зовнішній блок	Не працює (Відразу після увімкнення живлення/ Відразу після зупинки і відновлення роботи)	<ul style="list-style-type: none"> <li>Кондиціонер спрацьовує приблизно через 3 хвилини, оскільки вмикається цикл захисту компресора.</li> </ul>
	Під час роботи в режимі обігріву чується шум.	<ul style="list-style-type: none"> <li>Виконується процес розмороження.</li> </ul>
	У режимі обігріву з кондиціонера іде пара.	
	Вентилятор продовжує обертатись навіть після зупинки роботи кондиціонера за допомогою пульта дистанційного керування.	<ul style="list-style-type: none"> <li>Вентилятор обертається для налагодження належної роботи пристрою.</li> </ul>

Інформаційний центр Panasonic  
 Міжнародні дзвінки та дзвінки з Києва: +380-44-490-38-98  
 Безкоштовні дзвінки зі стаціонарних телефонів в межах України: 0-800-309-880

Уповноважений Представник:  
 ТОВ "ПАНАСОНІК УКРАЇНА ЛТД"  
 вулиця Фізкультури, будинок 30-В,  
 місто Київ, 03680, Україна

У КРАЇНСЬКА

Terima kasih telah membeli produk Panasonic.  
 Produk ini adalah unit dalam ruang untuk AC komersil.  
 Petunjuk Pemasangan terlampir.

# Isi

- Petunjuk Keselamatan..... 98
- Petunjuk Penggunaan ..... 100
- Nama-nama Komponen..... 101

---

- Pengoperasian ..... 102
  - Mekanisme Pengoperasian..... 102

---

- Khusus MODE ALIRAN UDAR MASUK SEGAR ..... 103
  - Mengatur mode Pengoperasian ..... 103
  - Kontrol suhu buang..... 103

---

- Perawatan ..... 104
  - Sebelum Meminta Servis ..... 104
- Mengatasi Masalah ..... 105

---

- Spesifikasi ..... 107
  - Unit dalam ruang ..... 107
  - Tabel bahasa yang bersangkutan ..... 107





## Informasi Produk

Berikut adalah informasi yang diperlukan jika Anda memiliki masalah atau pertanyaan terkait Penyejuk Ruang ini. Model dan nomor seri dapat dilihat pada pelat nama pada penutup boks komponen kelistrikan.

No. Model
Nomor Seri
Tanggal pembelian
Alamat dealer
Nomor telepon

# Petunjuk Keselamatan

Petunjuk ini menggunakan simbol-simbol berikut, untuk mengingatkan akan potensi bahaya terhadap pengguna, juru servis, atau peralatan:

 <b>PERINGATAN</b>	Simbol ini mengacu pada praktik berbahaya atau tidak aman yang dapat menyebabkan cedera parah atau kematian.
 <b>AWAS</b>	Simbol ini mengacu pada praktik berbahaya atau tidak aman yang dapat menyebabkan cedera atau kerusakan produk maupun properti.
 Yang tidak boleh dilakukan	 Hal-hal yang wajib dipatuhi

- Baca Petunjuk Pengoperasian ini secara saksama sebelum menggunakan AC ini. Jika masih mengalami kesulitan atau masalah, hubungi toko untuk meminta bantuan.
- AC ini dirancang untuk memberi Anda kondisi ruangan yang nyaman. Gunakan sesuai peruntukannya saja seperti dijelaskan di dalam Petunjuk Pengoperasian ini.

## ! PERINGATAN

 Konfirmasikan penggunaan jenis bahan pendingin yang ditetapkan kepada dealer resmi. Menggunakan jenis bahan pendingin selain yang telah ditetapkan dapat menyebabkan kerusakan produk, ledakan, cedera, dll.

\* AC ini tidak dilengkapi celah ventilasi untuk aliran masuk udara bersih dari luar ruangan. Anda harus sering membuka pintu atau jendela bila menggunakan peralatan pemanas dengan gas maupun minyak di ruangan yang sama, karena peralatan tersebut mengambil oksigen dalam jumlah besar dari udara. Jika tidak, risiko kematian karena kekurangan oksigen mungkin terjadi.

 Jangan gunakan atau simpan bahan bakar, atau gas maupun cairan lain yang mudah terbakar di dekat AC karena sangat berbahaya.

Jangan gunakan peralatan ini di lingkungan yang berpotensi memicu ledakan.

Jangan sentuh unit dengan tangan basah.

Jangan memasukkan jari atau benda lain ke unit dalam ruang atau luar ruang AC ini, komponen yang berputar dapat menyebabkan cedera. 

 Kebocoran gas bahan pendingin dapat menyebabkan kebakaran.

Demi keselamatan, pastikan AC telah dimatikan dan dilepas dari catu daya sebelum dibersihkan atau diservis.

Cabut jack daya dari stop kontak, atau matikan pemutus arus, atau matikan alat pemutus daya untuk menghentikan pasokan arus ke AC dari catu daya dalam kondisi darurat. 

 Jangan bersihkan sendiri bagian dalam unit dalam ruang dan luar ruang. Hubungi dealer atau teknisi resmi untuk melakukan pembersihan.

Jika terjadi kerusakan fungsi pada peralatan, jangan perbaiki sendiri. Hubungi dealer penjualan atau servis untuk melakukan perbaikan.

\* Tidak termasuk MODE ALIRAN MASUK UDARA SEGAR.

## **AWAS**

 Sediakan stopkontak yang khusus digunakan oleh masing-masing unit. Selain itu, pemutus catu daya, pemutus arus, serta Pemutus Kebocoran Pengardean (ELCB) atau Residual Current Device (RCD) untuk perlindungan arus berlebih harus disiapkan pada jalur khusus.

Sediakan stopkontak khusus untuk masing-masing unit, dan peralatan pemutus arus sepenuhnya yang memiliki kontak terpisah di semua kutub harus diintegrasikan pada kabel tetap sesuai dengan peraturan kabel yang berlaku.

Untuk mencegah kemungkinan bahaya akibat kegagalan insulasi, unit harus diarde.



 Jangan menggunakan kabel yang sudah diubah, kabel sambungan, kabel ekstensi, atau kabel di luar ketentuan untuk mencegah panas berlebih dan kebakaran.



 Hentikan penggunaan produk jika terjadi ketidaknormalan/kegagalan kemudian lepas colokan atau matikan saklar daya dan pemutus arus.  
(Risiko terjadinya asap/kebakaran/sengatan listrik)

Contoh abnormalitas/kegagalan:

- ELCB sering anjlok.
- Produk sering tidak mau hidup setelah dinyalakan.
- Daya sering putus ketika kabel digeser.
- Ada aroma terbakar atau bising tidak biasa selama pengoperasian.
- Bodi berubah bentuk atau sangat panas.
- Air bocor dari unit dalam ruang.
- Kabel daya atau colokan terasa sangat panas.
- Kecepatan kipas tidak dapat dikendalikan.
- Unit berhenti tiba-tiba meski saklar pengoperasian diaktifkan.
- Kipas tidak berhenti meski pengoperasian dihentikan.

Segera hubungi teknisi terdekat untuk perawatan/perbaikan.

 Alat ini dirancang untuk digunakan oleh pengguna ahli atau terlatih di bengkel, dalam industri ringan, dan peternakan, atau untuk penggunaan komersil oleh orang biasa.

Peralatan ini tidak ditujukan untuk digunakan oleh seseorang (termasuk anak-anak) dengan kemampuan fisik, pancaindera, atau mental yang kurang, atau tidak memiliki pengalaman maupun pengetahuan yang cukup, kecuali jika ia telah diberikan pengawasan atau petunjuk terkait dengan penggunaan peralatan tersebut oleh pihak yang bertanggung jawab atas keselamatannya. Anak-anak harus diawasi untuk memastikan mereka tidak bermain dengan peralatan tersebut.

Beri jarak alarm kebakaran dan celah keluaran udara minimal 1,5 m dari unit.

Jangan mengatur suhu terlalu panas atau terlalu dingin jika ada bayi atau penyandang cacat.

 Jangan menghidupkan atau mematikan AC langsung dari saklar catu daya utama. Gunakan tombol pengoperasian ON/OFF.

Jangan memasukkan benda apa pun ke saluran keluar udara unit luar ruang. Ini berbahaya karena kipas berputar pada kecepatan tinggi.



Jangan sentuh celah masukan udara atau sirip aluminium tajam pada unit luar ruang. Anda mungkin dapat mengalami cedera.



Jangan menduduki atau menginjak unit. Anda dapat jatuh.



Jangan masukkan benda apa pun ke WADAH KIPAS. Anda dapat mengalami cedera dan unit mungkin rusak.



### **PERHATIKAN**

- Kompresor dapat berhenti bekerja selama hujan badai. Ini bukan kegagalan mekanis. Unit akan kembali bekerja setelah beberapa saat.
- Teks berbahasa Inggris adalah petunjuk asli. Bahasa lain merupakan terjemahan dari petunjuk aslinya.

### **Informasi Penting Tentang Refrigeran yang Digunakan**

Produk ini mengandung gas rumah kaca berfluorin yang diatur oleh Kyoto Protocol. Jangan melepaskan gas ke dalam atmosfer.

Tipe refrigeran: R410A

Nilai GWP<sup>(1)</sup>: 1975

<sup>(1)</sup> GWP = global warming potential

Pemeriksaan berkala terhadap kebocoran refrigeran mungkin dibutuhkan tergantung undang-undang negara setempat atau negara-negara Eropa. Harap hubungi dealer lokal Anda untuk informasi lebih lanjut.

# Petunjuk Penggunaan

## Pemasangan

- AC ini hanya boleh dipasang oleh teknisi yang cakap berdasarkan Petunjuk Pemasangan yang disertakan bersama unit.
- Sebelum pemasangan, pastikan voltase catu daya di rumah atau kantor Anda sama dengan voltase pada pelat nama unit.

### PERINGATAN

#### Hindari pemasangan di lokasi-lokasi berikut.

- Lokasi yang mengandung asap atau gas mudah terbakar. Hindari juga lokasi dengan suhu sangat tinggi seperti rumah kaca.
- Lokasi yang berisi benda-benda penghasil panas tinggi.

#### Perhatian:

- Hindari memasang unit luar ruang di tempat-tempat yang terkena air laut secara langsung atau udara bersulfur di dekat spa.  
(Untuk melindungi AC dari korosi berat)

## Perkawatan

- Semua perkawatan wajib memenuhi ketentuan kelistrikan yang berlaku setempat.  
(Hubungi dealer atau juru listik berpengalaman untuk informasi lebih lengkap.)
- Tiap unit wajib diardekan dengan kawat arde atau lewat kabel arus.
- Perkawatan wajib dilaksanakan oleh juru listrik berpengalaman.

## Persiapan Operasi

### Hidupkan arus utama selama 5 jam sebelum dimulainya pengoperasian.

(Untuk pemanasan)

- Biarkan daya utama tetap ON untuk penggunaan berlanjut.



#### CATATAN

Cabut colokan daya dari stopkontak, atau matikan pemutus arus atau matikan sarana penghubung arus untuk memutus arus ke AC dari catu daya utama saat tidak digunakan untuk waktu lama.

## Tip Hemat Energi

### ■ Hindari

- Jangan menghalangi saluran udara masuk dan keluar pada unit.  
(Jika salah satunya terhalang, unit tidak akan berfungsi dengan benar, sehingga menyebabkan kerusakan.)
- Selama operasi pendinginan, gunakan pelindung matahari, kerai, atau tirai untuk mencegah sinar matahari langsung memasuki ruangan.

### ■ Lakukan

- Selalu jaga kebersihan filter udara.  
(Filter yang tersumbat dapat mengganggu kinerja unit.)  
→ "Perawatan" (H.104)
- Untuk mencegah udara sejuk lolos, tutup jendela, pintu, dan semua bukaan lainnya.

## Kondisi Pengoperasian

Gunakan AC ini dalam kisaran suhu berikut.

Unit Luar Ruang	Kisaran suhu dalam ruang	Kisaran suhu luar ruang
2WAY (tipe ME1)		
Pendinginan	14°C ~ 25°C (*WBT)	-10°C ~ 46°C (*DBT)
Pemanasan	16°C ~ 30°C (*DBT)	-25°C ~ 15°C (*WBT)
3WAY (tipe MF2)		
Pendinginan	14°C ~ 25°C (*WBT)	-10°C ~ 46°C (*DBT)
Pemanasan	15°C ~ 30°C (*DBT)	-20°C ~ 18°C (*WBT)
Pendinginan & Pemanasan	—	-10°C ~ 24°C (*DBT)

\*DBT: Dry bulb temperature

\*WBT: Wet bulb temperature

### ■ Saat digunakan dalam MODE ALIRAN MASUK UDARA SEGAR

Unit Luar Ruang	Kisaran suhu dalam ruang	Kisaran suhu luar ruang
2WAY (tipe ME1)		
Pendinginan	14°C ~ 25°C (*WBT)	22°C ~ 46°C (*DBT)
Pemanasan	16°C ~ 30°C (*DBT)	-5°C ~ 16°C (*DBT)
3WAY (tipe MF2)		
Pendinginan	14°C ~ 25°C (*WBT)	22°C ~ 46°C (*DBT)
Pemanasan	15°C ~ 30°C (*DBT)	-5°C ~ 16°C (*DBT)
Pendinginan & Pemanasan	—	-5°C ~ 24°C (*DBT)

\*DBT: Dry bulb temperature

\*WBT: Wet bulb temperature

Jika unit dioperasikan dalam waktu lama di bawah kondisi seperti dalam tabel, operasi akan diakhiri dan unit akan mengalami masalah.

# Nama-nama Komponen

## Informasi Pengumpulan dan Pembuangan Peralatan Lama dan Baterai Bekas untuk Pengguna



Simbol-simbol ini pada produk, kemasan, dan/ atau dokumen penyerta berarti bahwa produk dan peralatan listrik dan elektronik serta baterai bekas tidak boleh dibuang bersama limbah rumah tangga biasa.

Untuk pengolahan, pemulihan dan pendaur-ulangan produk dan baterai bekas, mohon serahkan benda-benda tersebut ke titik-titik pengumpulan yang ditetapkan sesuai ketentuan setempat yang berlaku dan Directives 2002/96/EC serta 2006/66/EC.

Dengan membuang produk dan baterai bekas secara benar, Anda membantu melestarikan sumberdaya berharga sekaligus mencegah potensi efek negatif terhadap kesehatan manusia dan lingkungan yang mungkin muncul akibat penanganan limbah secara keliru.

Untuk informasi lain tentang pengumpulan dan pendaur-ulangan produk dan baterai bekas, hubungi pemda, dinas kebersihan atau titik penjualan tempat Anda membeli produk. Hukum dapat dikenakan akibat pembuangan limbah secara tidak tepat, sesuai ketentuan setempat yang berlaku.

### Untuk pengguna korporat di Uni Eropa

Jika Anda ingin menyingkirkan peralatan listrik dan elektronik, hubungi dealer atau pemasok untuk informasi lain.

### [Informasi tentang Pembuangan untuk Negara lain di luar Uni Eropa]

Simbol-simbol ini hanya berlaku di Uni Eropa. Jika Anda ingin menyingkirkan item-item tersebut, hubungi pihak berwenang setempat atau dealer terdekat dan mintalah petunjuk pembuangan secara benar.



### Catatan untuk simbol baterai (dua contoh simbol di dasar):

Simbol ini dapat digunakan bersama sebuah simbol kimia. Artinya, baterai ini memenuhi persyaratan yang ditetapkan oleh Directive untuk kandungan bahan kimia yang ada.



Pb

## UNIT DALAM RUANG

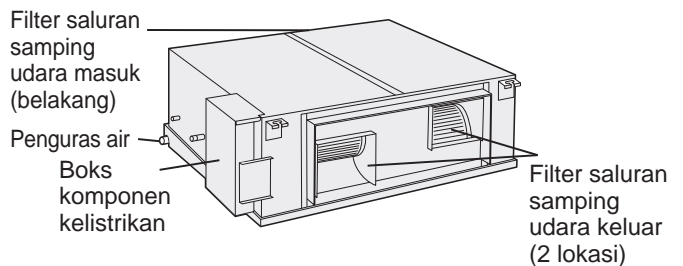

## Opsional

### Pengendali Jarak Jauh Nirkabel



No. Model  
CZ-RWSK2



No. Model  
CZ-RWSC3

### Pengendali Jarak Jauh Pewaktu



No. Model  
CZ-RTC2

### Pengendali Jarak Jauh Berkabel dengan spesifikasi tinggi



No. Model  
CZ-RTC3

Baca petunjuk pengoperasian yang disertakan bersama Pengendali Jarak Jauh.



# Pengoperasian

## CATATAN

Untuk keterangan selengkapnya, baca Petunjuk Pengoperasian yang terlampir pada Pengendali Jarak Jauh opsional.

### ■ Mode pengoperasian

- Pilih dari: PANAS ☀ /KERING ◊ /DINGIN ❄ /KIPAS 🌀 /AUTO ⏸.
- Dalam MODE ALIRAN UDARA MASUK SEGAR, pilih dari: PANAS ☀ /DINGIN ❄ /KIPAS 🌀 /AUTO ⏸.

### ■ Kecepatan kipas

- Tinggi 🌀 /Sedang 🌀 /Rendah 🌀 /Auto ⏸🌀
- Dalam MODE ALIRAN UDARA MASUK SEGAR, Kecepatan kipas tidak dapat dipilih.

## CATATAN

Untuk MODE ALIRAN UDARA MASUK SEGAR, perhatikan hal-hal berikut.

- Sebaiknya atur unit dalam mode pendinginan dan pemanasan secara otomatis. (H.103)
- Fungsi kipas dalam unit ini adalah mengalirkan udara dari luar ke dalam ruang.

### ■ Kontrol Grup

Fungsi kontrol grup cocok untuk mengoperasikan beberapa AC dalam sebuah ruangan yang luas.

- Sampai 8 unit dapat dihubungkan.
- Semua unit dalam ruang dioperasikan dalam mode yang sama kecuali arah aliran udaranya.
- Gunakan sensor suhu unit dalam ruang.

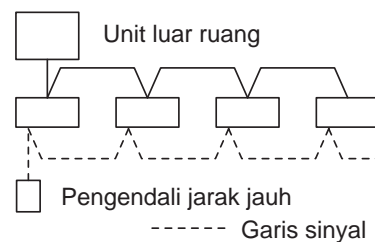

## Mekanisme Pengoperasian

### ■ Kinerja pemanasan

- Karena AC ini menggunakan udara luar untuk memanaskan, kinerja pemanasannya berkurang jika suhu luar ruang turun.  
(Karena sistem pompa panas)  
→ Dalam kasus ini, gunakan pemanas lain.

### ■ Membuang bunga es (Defrosting)

- Peralatan ini memulai operasi membuang bunga es yang terbentuk pada unit luar ruangan.
  - ① **Mulai membuang bunga es:** Kipas pada unit dalam luar berhenti (atau kecepatannya anjlok).  
→ "SIAGA" (SIAGA) muncul.
  - ② **Operasi pemanasan akan kembali aktif setelah beberapa menit:** Kipas unit dalam ruang tetap mati (atau berputar pada kecepatan sangat rendah) sampai kumparan penukar panas dalam ruang cukup hangat.  
→ "SIAGA" (SIAGA) muncul.
  - ③ **Operasi membuang bunga es selesai:** Kipas unit dalam ruang mulai beroperasi.  
→ "SIAGA" (SIAGA) hilang.

### ■ Operasi "KERING"

- Setelah suhu ruangan mencapai tingkat yang ditetapkan, unit luar ruang mengulang siklus hidup dan mati secara otomatis.
- Setelah unit luar ruang dimatikan, kipas unit dalam ruang juga akan mati.  
(Untuk mencegah kelembapan dalam ruang naik lagi)
- Jika suhu ruang cenderung mencapai tingkat yang ditetapkan, kecepatan kipas akan diatur ke "sepoi-sepoi" (angin lembut) secara otomatis.
- Operasi "KERING" tidak dapat dilakukan jika suhu luar ruang 15 °C atau kurang.

### ■ Jika daya gagal selama unit beroperasi

Setelah unit kembali beroperasi secara otomatis setelah kegagalan daya, pengaturan yang digunakan sama dengan sebelum terjadinya kegagalan daya.

# Khusus MODE ALIRAN UDAR MASUK SEGAR

## Mengatur mode Pengoperasian

Produk ini mengalirkan udara segar dari luar ke dalam gedung dan menyesuaikan serta memasok udara dengan suhu mendekati suhu udara di dalam ruangan.

### 1. Mode pengoperasian pendinginan dan pemanasan otomatis

Karena perbedaan antara suhu di luar ruangan dan suhu yang ditetapkan lewat pengendali jarak jauh, operasi pendinginan dan pemanasan tidak dapat dipilih secara otomatis.

Untuk kontrol grup, pengaturan dapat dilakukan jika semua unit dalam ruang dalam satu rangkaian refrigeran terdiri atas satu kelompok. (H.102)

① **Mode operasi pendinginan** : Jika suhu luar ruangan 5°C lebih tinggi dari suhu yang diatur pada pengendali jarak jauh.

② **Mode operasi kipas** : Jika suhu luar ruang dan yang diatur lewat pengendali jarak jauh dalam kisaran  $\pm 5^\circ\text{C}$ .

③ **Mode operasi pemanasan** : Jika suhu luar ruangan 5°C lebih rendah dari suhu yang diatur pada pengendali jarak jauh.

Contoh: Jika suhu yang diatur pada pengendali jarak jauh adalah 20°C

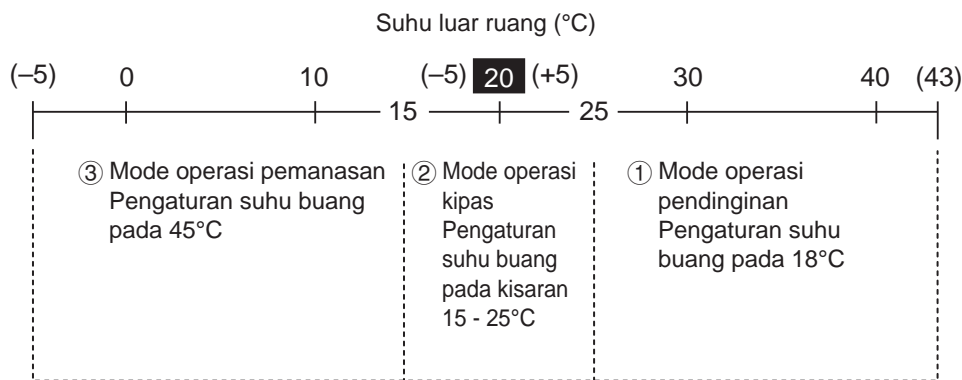

### 2. Mode operasi pendinginan

Sebaiknya suhu pada pengendali jarak jauh diatur lebih dari 24°C.

Jika suhu udara masuk lebih tinggi dari suhu pada pengendali jarak jauh, unit akan beroperasi dalam mode pendinginan. Sebaliknya, jika suhu udara masuk lebih rendah daripada suhu pengendali jarak jauh, unit akan beroperasi dalam mode kipas.

### 3. Mode operasi pemanasan

Sebaiknya suhu pada pengendali jarak jauh diatur 16°C.

Jika suhu udara masuk lebih rendah daripada suhu pengendali jarak jauh, unit akan beroperasi dalam mode pemanasan. Sebaliknya, jika suhu udara masuk lebih tinggi daripada suhu pengendali jarak jauh, unit akan beroperasi dalam mode kipas.

### 4. Mode operasi kipas

Pada iklim moderat, aliran udara segar dari luar dapat mendinginkan secara pasif.

**CATATAN** Secara umum, sebaiknya atur unit dalam mode pendinginan dan pemanasan secara otomatis.

## Kontrol suhu buang

Pengaturan suhu buang tidak ditampilkan pada pengendali jarak jauh. Jika Anda ingin mengubah pengaturan suhu, hubungi dealer tempat Anda membeli produk.

### Produk ini mengendalikan suhu buang.

Lihat pengaturan suhu buang dalam pengiriman seperti terlihat di bawah.

● **Mode operasi pendinginan** : Suhu buang diatur 18°C (Kompresor hidup dan mati jika suhu buang kurang dari 18°C.)

● **Mode operasi pemanasan** : Suhu buang diatur 45°C (Kompresor hidup dan mati jika suhu buang kurang dari 45°C.)

# Perawatan

Jangan berusaha membersihkan bagian dalam unit sendiri.  
Baca bab "Perawatan dan Pembersihan" dalam Petunjuk Pemasangan.

## PERINGATAN

- Untuk keselamatan, matikan AC dan cabut kabel daya sebelum Anda membersihkannya.  
(Jika tidak, Anda dapat tersengat listrik atau cedera karena kipas berputar pada kecepatan tinggi)
- Jangan mengguyur unit dalam ruang dengan air.  
(Tindakan ini dapat merusak komponen internal dan menimbulkan bahaya tersengat listrik.)

## AWAS

- Jangan pernah menggunakan pelarut atau bahan kimia keras. Juga, jangan sampai komponen plastik terkena air panas.  
(Air panas dapat merubah bentuk atau warnanya.)
- Beberapa komponen dari logam dan sirip sangat tajam tepi-tepinya. Hati-hati saat membersihkan bagian-bagian tersebut.  
(Cedera dapat terjadi.)
- Gunakan bangku atau tangga yang kokoh yang membersihkan unit dalam ruang di tempat tinggi.

## Sebelum Meminta Servis

Gejala	Penyebab	Tindakan
<b>AC tidak mau hidup meski daya sudah dinyalakan.</b>	Listrik mati atau setelah listrik mati	Tekan tombol ON/OFF pada pengendali jarak jauh.
	Tombol operasi (daya) dimatikan.	<ul style="list-style-type: none"> <li>• Jika pemutus dimatikan, hidupkan daya.</li> <li>• Jika pemutus mengalami anjlok, hubungi dealer Anda tanpa menghidupkannya.</li> </ul>
	Sekering meleleh.	Hubungi dealer.
<b>Kinerja pendinginan atau pemanasan payah</b>	Saluran udara masuk atau keluar udara pada unit dalam ruang dan luar ruang tersumbat debu.	Bersihkan debu.
	Pengaturan suhu salah	Lihat "Tip Hemat Energi". (H.100)
	Ruangan terpapar ke sinar matahari langsung dalam mode pendinginan.	
	Pintu atau jendela terbuka.	Hubungi dealer terdekat.
	Filter udara tersumbat.	
	Terlalu banyak sumber panas di dalam ruangan selama mode pendinginan.	Kurangi jumlah dan persingkat penggunaan sumber panas.
Terlalu banyak orang di dalam ruangan selama mode pendinginan.	Turunkan pengaturan suhu.	

**Jika AC Anda tidak berfungsi dengan baik bahkan setelah Anda memeriksa setiap item "Sebelum Meminta Servis" dan "Mengatasi Masalah"**

- Segera hentikan pengoperasian dan matikan daya. Selanjutnya hubungi dealer dan sebutkan nomor seri serta gejalanya. Anda juga dapat melaporkan tanda inspeksi  dan huruf E, F, H, L, P bersama angka yang muncul pada LCD pengendali jarak jauh.
- Jangan pernah memperbaiki AC sendiri karena ini sangat berbahaya.

# Mengatasi Masalah

Periksa sebelum menghubungi atau meminta servis.

		Gejala	Sebab / Tindakan
Unit Dalam Ruang	<b>Berisik</b>	Suara seperti air mengalir terdengar selama atau setelah pengoperasian.	<ul style="list-style-type: none"> <li>• Suara cairan refrigeran mengalir di dalam unit</li> <li>• Suara air buangan lewat pipa buangan</li> </ul>
		Derau retak selama pengoperasian atau ketika pengoperasian berhenti.	Suara retak karena suhu komponen berubah
	<b>Udara yang dilepaskan berbau selama pengoperasian.</b>	<ul style="list-style-type: none"> <li>• Komponen bau di dalam ruang, bau rokok dan bau kosmetik berkumpul di penyejuk udara dan udara yang dilepaskannya.</li> <li>• Bagian dalam unit kotor. (Hubungi dealer.)</li> </ul>	
	<b>Embun terkumpul di dekat saluran keluar udara selama pengoperasian.</b>	<ul style="list-style-type: none"> <li>• Embun dalam ruang didinginkan oleh angin dingin dan terkumpul menjadi tetesan embun.</li> </ul>	
	<b>Kabut terbentuk selama pengoperasian dalam mode pendinginan.</b>	<ul style="list-style-type: none"> <li>• Jika AC dipasang di tempat-tempat seperti restoran yang banyak mengandung uap minyak, pembersihan perlu dilakukan karena bagian dalam unit (penukar panas) kotor. (Hubungi dealer.)</li> </ul>	
	<b>Kabut muncul selama operasi pemanasan.</b>	<ul style="list-style-type: none"> <li>• Proses pembuangan bunga es sedang berlangsung.</li> </ul>	
	<b>Kipas berputar sejenak meskipun pengoperasian dihentikan.</b>	<ul style="list-style-type: none"> <li>• Rotasi kipas membuat pengoperasian lebih lancar.</li> <li>• Kipas mungkin berputar untuk mengeringkan penukar panas tergantung pengaturan.</li> </ul>	
	<b>Debu dilepaskan.</b>	<ul style="list-style-type: none"> <li>• Penumpukan debu di dalam unit dalam ruang dilepaskan.</li> </ul>	
Unit luar ruang	<b>Tidak beroperasi (Jika daya diaktifkan dengan segera / Jika operasi dihentikan dan dilanjutkan dengan segera)</b>		<ul style="list-style-type: none"> <li>• Pengoperasian tidak diaktifkan selama sekitar 3 menit pertama karena sirkuit pelindung kompresor diaktifkan.</li> </ul>
	<b>Terjadi suara berisik selama operasi pemanasan.</b>		<ul style="list-style-type: none"> <li>• Proses pembuangan bunga es sedang berlangsung.</li> </ul>
	<b>Uap keluar selama operasi pemanasan.</b>		
	<b>Kipas tetap berputar setelah pengoperasian dihentikan menggunakan pengendali jarak jauh.</b>		<ul style="list-style-type: none"> <li>• Ini untuk memperlancar pengoperasian.</li> </ul>

<p>English</p>	<p style="text-align: center;">Declaration of Conformity with the requirements of Technical Regulation on the Restriction Of the use of certain Hazardous Substances in Electrical and Electronic Equipment (adopted by Order №1057 of Cabinet of Ministers of Ukraine)</p> <p>The Product is in conformity with the requirements of Technical Regulation on the Restriction Of the use of certain Hazardous Substances in electrical and electronic equipment (TR on RoHS).</p> <p>The content of hazardous substance with the exemption of the applications listed in the Annex №2 of TR on RoHS:</p> <ol style="list-style-type: none"> <li>1. Lead (Pb) – not over 0,1wt % or 1000wt ppm;</li> <li>2. Cadmium (Cd) – not over 0,01wt % or 100wt ppm;</li> <li>3. Mercury (Hg) – not over 0,1wt % or 1000wt ppm;</li> <li>4. Hexavalent chromium (Cr<sup>6+</sup>) – not over 0,1wt % or 1000wt ppm;</li> <li>5. Polybrominated biphenyls (PBBs) – not over 0,1wt % or 1000wt ppm;</li> <li>6. Polybrominated diphenyl ethers (PBDEs) – not over 0,1wt % or 1000wt ppm.</li> </ol>
<p>Ukrainian</p>	<p style="text-align: center;">Декларація про Відповідність Вимогам Технічного Регламенту Обмеження Використання деяких Небезпечних Речовин в електричному та електронному обладнанні (затвердженого Постановою №1057 Кабінету Міністрів України)</p> <p>Виріб відповідає вимогам Технічного Регламенту Обмеження Використання деяких Небезпечних Речовин в електричному та електронному обладнанні (ТР ОБНР).</p> <p>Вміст небезпечних речовин у випадках, не обумовлених в Додатку №2 ТР ОБНР, :</p> <ol style="list-style-type: none"> <li>1. свинець (Pb) – не перевищує 0,1wt % ваги речовини або в концентрації до 1000 частин на мільйон;</li> <li>2. кадмій (Cd) – не перевищує 0,01wt % ваги речовини або в концентрації до 100 частин на мільйон;</li> <li>3. ртуть (Hg) – не перевищує 0,1wt % ваги речовини або в концентрації до 1000 частин на мільйон;</li> <li>4. шестивалентний хром (Cr<sup>6+</sup>) – не перевищує 0,1wt % ваги речовини або в концентрації до 1000 частин на мільйон;</li> <li>5. полібромбіфеноли (PBB) – не перевищує 0,1% ваги речовини або в концентрації до 1000 частин на мільйон;</li> <li>6. полібромдефенілові ефіри (PBDE) – не перевищує 0,1wt % ваги речовини або в концентрації до 1000 частин на мільйон.</li> </ol>
<p>Russian</p>	<p style="text-align: center;">Декларация о Соответствии Требованиям Технического Регламента об Ограничении Использования некоторых Вредных Веществ в электрическом и электронном оборудовании (утверждённого Постановлением №1057 Кабинета Министров Украины)</p> <p>Изделие соответствует требованиям Технического Регламента об Ограничении Использования некоторых Вредных Веществ в электрическом и электронном оборудовании (ТР ОИВВ)..</p> <p>Содержание вредных веществ в случаях, не предусмотренных Дополнением №2 ТР ОИВВ:</p> <ol style="list-style-type: none"> <li>1. свинец (Pb) – не превышает 0,1wt % веса вещества или в концентрации до 1000 миллионных частей;</li> <li>2. кадмий (Cd) – не превышает 0,01wt % веса вещества или в концентрации до 100 миллионных частей;</li> <li>3. ртуть (Hg) – не превышает 0,1wt % веса вещества или в концентрации до 1000 миллионных частей;</li> <li>4. шестивалентный хром (Cr<sup>6+</sup>) – не превышает 0,1wt % веса вещества или в концентрации до 1000 миллионных частей;</li> <li>5. полибромбифенолы (PBB) – не превышает 0,1wt % веса вещества или в концентрации до 1000 миллионных частей;</li> <li>6. полибромдифеноловые эфиры (PBDE) – не превышает 0,1wt % веса вещества или в концентрации до 1000 миллионных частей.</li> </ol>



# Specifications

## Indoor unit

### High Static Pressure Ducted (E2 type)

Model Name		S-224ME2E5	S-280ME2E5
Power Source		220 / 230 / 240 V ~ 50Hz	220 / 230 V ~ 60Hz
Cooling capacity	kW	22.4	28.0
	BTU/h	76,400	95,500
Heating capacity	kW	25.0 ( 21.2 )*	31.5 ( 26.5 )*
	BTU/h	85,300 ( 76,400 )*	107,500 ( 90,400 )*
Sound Pressure level	High	dB(A) 45 ( 43 )*	49 ( 44 )*
	Medium	dB(A) 43 ( - )*	47 ( - )*
	Low	dB(A) 41 ( - )*	43 ( - )*
Sound Power level	High	dB(A) 77 ( 75 )*	81 ( 76 )*
	Medium	dB(A) 75 ( - )*	79 ( - )*
	Low	dB(A) 73 ( - )*	75 ( - )*
Unit Dimensions (HxWxD)	mm	479x1,453x1,205	479x1,453x1,205
Net weight	kg	102	106

Values in parentheses with asterisks indicate Fresh Air Intake Mode.

### Corresponding language table

English	Français	Español	Deutsch
High Static Pressure Ducted (E2 type)	Conduit Haute Pression Statique (Type E2)	Conductos de presión estática alta (tipo E2)	Kanalgerät mit hoher statischer Pressung (Typ E2)
2WAY(ME1 type)	2WAY (Type ME1)	2WAY (tipo ME1)	2WAY (Typ ME1)
3WAY(MF2 type)	3WAY (Type MF2)	3WAY (tipo MF2)	3WAY (Typ MF2)

English	Italiano	Nederlands	Português
High Static Pressure Ducted (E2 type)	A condotto ad alta pressione statica (tipo E2)	Kanaalmodel met hoge statische druk (type E2)	Pressão estática elevada no tubo (Tipo E2)
2WAY(ME1 type)	2WAY (tipo ME1)	2WAY (type ME1)	2WAY (Tipo ME1)
3WAY(MF2 type)	3WAY (tipo MF2)	3WAY (type MF2)	3WAY (Tipo MF2)

English	Ελληνική	Български	Türkçe
High Static Pressure Ducted (E2 type)	Αγωγός υψηλής στατικής πίεσης (Τύπος E2)	Високонапорен канален (тип E2)	Yüksek Statik Basınç Kanallı (E2 tipi)
2WAY (ME1 type)	2WAY (Τύπος ME1)	2WAY (тип ME1)	2YOLLU (ME1 tipi)
3WAY (MF2 type)	3WAY (Τύπος MF2)	3WAY (тип MF2)	3YOLLU (MF2 tipi)

English	Русский	Українська	B.Indonesia
High Static Pressure Ducted (E2 type)	Канальный с высоким статическим давлением (тип E2)	Каналізований для високого статичного тиску (тип E2)	Bersaluran Tekanan Statis Tinggi (Tipe E2)
2WAY(ME1 type)	2WAY (тип ME1)	2WAY (ME1)	2WAY (Tipe ME1)
3WAY(MF2 type)	3WAY (тип MF2)	3WAY (MF2)	3WAY (Tipe MF2)

# Specifications

## Corresponding language table

English	Français	Español	Deutsch
Model Name	Nom du modèle	Nombre del modelo	Modellbezeichnung
Power Source	Source d'alimentation	Fuente de alimentación	Spannungsquelle
Cooling Capacity	Capacité de refroidissement	Capacidad de refrigeración	Kühlleistung
Heating Capacity	Capacité de chauffage	Capacidad de calefacción	Heizleistung
Sound Pressure Level (High/Medium/Low)	Niveau de pression sonore (Haut/Moyen/Bas)	Nivel de presión acústica (alto/medio/bajo)	Schalldruckpegel (hoch/mittel/niedrig)
Sound Power Level (High/Medium/Low)	Niveau de puissance sonore (Haut/Moyen/Bas)	Nivel de potencia acústica (alto/medio/bajo)	Schalleleistungspegel (hoch/mittel/niedrig)
Unit Dimensions (HxWxD; mm)	Dimensions d'unité (HxLxP ; mm)	Dimensiones de la unidad (Alto x Largo x Ancho; mm)	Geräteabmessungen (H x B x T [mm])
(HxWxD: ceiling dimension)	(HxLxP : dimensions plafond)	(Alto x Largo x Ancho: dimensión del techo)	(H x B x T: Deckenmaß)
Net Weight (kg)	Poids net (kg)	Peso neto (kg)	Nettogewicht (kg)

English	Italiano	Nederlands	Português
Model Name	Modello	Modelnaam	Nome do modelo
Power Source	Fonte di alimentazione	Voeding	Fonte de alimentação
Cooling Capacity	Capacità di raffreddamento	Koelingscapaciteit	Capacidade de arrefecimento
Heating Capacity	Capacità di riscaldamento	Verwarmingscapaciteit	Capacidade de aquecimento
Sound Pressure Level (High/Medium/Low)	Livello di pressione acustica (alto/medio/basso)	Geluidsdrukniveau (hoog/normaal/laag)	Nível da pressão do som (Alto/Médio/Baixo)
Sound Power Level (High/Medium/Low)	Livello di potenza acustica (alto/medio/basso)	Geluidsvermogeniveau (hoog/normaal/laag)	Nível da potência de som (Alto/Médio/Baixo)
Unit Dimensions (HxWxD; mm)	Dimensioni unità (AxLxP; mm)	Afmetingen van de unit (H x B x D; mm)	Dimensões da unidade (AxLxP; mm)
(HxWxD: ceiling dimension)	(AxLxP: dimensão soffitto)	(H x B x D: plafondafmeting)	(AxLxP: dimensão do tecto)
Net Weight (kg)	Peso netto (kg)	Nettogewicht (kg)	Peso líquido (kg)

English	Ελληνική	Български	Türkçe
Model Name	Όνομα μοντέλου	Наименование на модел	Model Adı
Power Source	Πηγή ισχύος	Захранване	Güç Kaynağı
Cooling Capacity	Δυνατότητα ψύξης	Охлаждаща мощност	Soğutma Kapasitesi
Heating Capacity	Δυνατότητα θέρμανσης	Отоπительна мощност	Isıtma Kapasitesi
Sound Pressure Level (High/Medium/Low)	Επίπεδο πίεσης ήχου (Υψηλό/Μεσαίο/Χαμηλό)	Ниво на звуково налягане (Високо/Средно/Ниско)	Ses Basınç Düzeyi (Yüksek/Orta/Düşük)
Sound Power Level (High/Medium/Low)	Επίπεδο ισχύος ήχου (Υψηλό/Μεσαίο/Χαμηλό)	Ниво на сила на звука (Високо/Средно/Ниско)	Ses Güç Düzeyi (Yüksek/Orta/Düşük)
Unit Dimensions (HxWxD; mm)	Διαστάσεις μονάδας (ΥxΠxΒ, mm)	Размери на модула (ВxШxД, mm)	Ünite Boyutları (YxGxD; mm)
(HxWxD: ceiling dimension)	(ΥxΠxΒ: διαστάσεις οροφής)	(ВxШxД: размери на тавана)	(YxGxD: tavan boyutu)
Net Weight (kg)	Καθαρό βάρος (kg)	Нетно тегло (кг)	Net Ağırlık (kg)

## Corresponding language table

English	Русский	Українська	B.Indonesia
Model Name	Название модели	Назва моделі	Nama Model
Power Source	Источник питания	Джерело живлення	Catu Daya
Cooling Capacity	Мощность охлаждения	Охолоджувальна здатність	Kapasitas Pendinginan
Heating Capacity	Мощность обогрева	Нагрівальна здатність	Kapasitas Pemanasan
Sound Pressure Level (High/Medium/Low)	Уровень звукового давления (Высокий/Средний/Низкий)	Рівень звукового тиску (високий/середній/низький)	Tingkat Tekanan Suara (Tinggi/Sedang/Rendah)
Sound Power Level (High/Medium/Low)	Уровень звуковой мощности (Высокий/Средний/Низкий)	Рівень потужності звуку (високий/середній/низький)	Tingkat Daya Suara (Tinggi/Sedang/Rendah)
Unit Dimensions (HxWxD; mm)	Размеры аппарата (ВxШxГ; мм)	Розміри пристрою (ВxШxГ; мм)	Dimensi Unit (PxLxT; mm)
(HxWxD: ceiling dimension)	(ВxШxГ: размеры потолка)	(ВxШxГ: розмір стелі)	(PxLxT: dimensi langit-langit)
Net Weight (kg)	Вес нетто (кг)	Вага нетто (кг)	Berat Bersih (kg)

<b>English</b>	Values in parentheses with asterisks indicate Fresh Air Intake Mode.
<b>Français</b>	Les valeurs entre parenthèses marquées d'un astérisque indiquent le mode d'admission d'air frais.
<b>Español</b>	Los valores entre paréntesis marcados con un asterisco indican el Modo de entrada de aire fresco.
<b>Deutsch</b>	Die Werte in Klammern mit Sternchen weist auf Frischluftansaugungsmodus hin.
<b>Italiano</b>	I valori tra parentesi contrassegnati con un asterisco indicano la modalità aspirazione aria fresca.
<b>Nederlands</b>	Waarden tussen haakjes met een sterretje gelden voor de verse lucht-inlaatstand.
<b>Português</b>	Valores em parênteses com asteriscos indicam o modo de admissão de ar fresco.
<b>Ελληνική</b>	Οι τιμές σε παρενθέσεις με αστερίσκους υποδεικνύουν τον τρόπο λειτουργίας εισόδου φρέσκου αέρα.
<b>Български</b>	Стойностите в скоби със звездички показват режим на всмукване на свеж въздух.
<b>Türkçe</b>	Yıldızlarla vurgulanan ve parantez içinde olan değerler Taze Hava İçeri Alım Modunu belirtir.
<b>Русский</b>	Значения в круглых скобках со сносками обозначают, что режим подачи свежего воздуха включен.
<b>Українська</b>	Значення у дужках із зірочками позначають режим захоплення свіжого повітря.
<b>B.Indonesia</b>	Nilai dalam kurung dengan tanda bintang menunjukkan Mode Lubang Udara Masuk.

India Only

Declaration of Conformity with the requirements of the e-waste (Management and Handling) Rules, 2011  
(adopted by Notification S.O.1035(E) of Ministry of Environment and Forests)

The Product is in conformity with the requirements of Rule 13 of the e-waste Rules.

The content of hazardous substance with the exemption of the applications listed in SCHEDULE II of the e-waste Rules:

1. Lead (Pb) – not over 0.1% by weight;
2. Cadmium (Cd) – not over 0.01% by weight;
3. Mercury (Hg) – not over 0.1% by weight;
4. Hexavalent chromium (Cr6+) – not over 0.1% by weight;
5. Polybrominated biphenyls (PBBs) – not over 0.1% by weight;
6. Polybrominated diphenyl ethers (PBDEs) – not over 0.1% by weight.



For the purpose of recycling to facilitate effective utilization of resources, please return this product to a nearby authorized collection center, registered dismantler or recycler, or Panasonic service center when disposing of this product.

Please see the Panasonic website for further information on collection centers, etc.

<http://www.panasonic.com/in/corporate/sustainability/panasonic-india-i-recycle-program.html>





**Panasonic Corporation**  
Website: <http://panasonic.net/>

© Panasonic Corporation 2014

Printed in China

Authorised representative in EU Panasonic Testing Centre Panasonic Marketing Europe GmbH Winsbergring 15, 22525 Hamburg, Germany
---

**85464609286021**  
DC0714-10914