

**TOSHIBA**  
Leading Innovation >>>

AIR CONDITIONER (MULTI-SPLIT TYPE)

# Owner's Manual

**R32 or R410A**

Not for general public use

## Indoor unit

Model name: \_\_\_\_\_

<Concealed Duct Type>

**RAS-M07U2DVG-E**

**RAS-M10U2DVG-E**

**RAS-M13U2DVG-E**

**RAS-M16U2DVG-E**

**RAS-M22U2DVG-E**

**RAS-M24U2DVG-E**

English

Español

Français

Italiano

Deutsch

Português

Ελληνικά

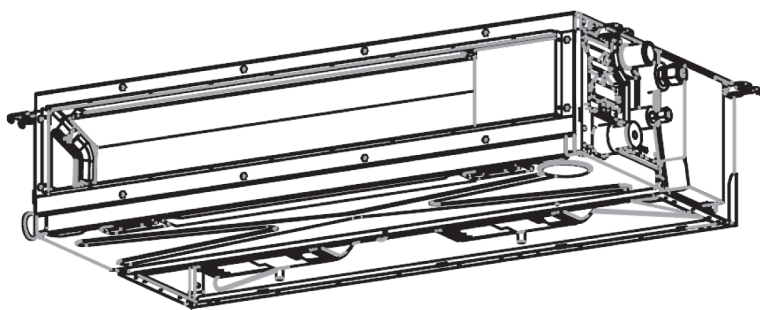

E0X7300401-00

### ADOPTION OF R32/R410A REFRIGERANT

This Air Conditioner has adopted a HFC (R32/R410A) which does not destroy the ozone layer.  
Be sure to combine with an outdoor unit for the R32/R410A refrigerant.

## PRECAUTIONS FOR SAFETY

The manufacturer shall not assume any liability for the damage caused by not observing the description of this manual.

Store this owner's manual in a location where it can be easily accessed when needed.



Be sure to read this owner's manual carefully before operating.

It is recommended that maintenance be performed by a specialist when the unit has been operated for a long time.

This appliance can be used by children aged from 8 years and above and persons with reduced physical, sensory or mental capabilities or lack of experience and knowledge if they have been given supervision or instruction concerning use of the appliance in a safe way and understand the hazards involved.

Children shall not play with the appliance. Cleaning and user maintenance shall not be made by children without supervision.







Be sure to follow the precautions provided here to avoid safety risks.  
The symbols and their meanings are shown below.

 <b>DANGER</b>	It indicates that incorrect use of this unit can result in a high possibility of severe injury(*1) or death.
 <b>WARNING</b>	It indicates that incorrect use of this unit may cause severe injury or death.
 <b>CAUTION</b>	It indicates that incorrect use of this unit may cause personal injury(*2), or property damage(*3).

\*1: A severe injury refers to blindness, injury, burns (hot or cold), electrical shock, bone fracture, or poisoning that leaves aftereffects and requires hospitalization or extended out-patient treatment.

\*2: Personal injury means a slight accident, burn, or electrical shock which does not require admission or repeated hospital treatment.

















\*3: Property damage means greater damage which affects assets or resources.

















	Never do		Beware of rotating parts
	Electrical hazard. Contact with water will cause electric shock. DO NOT touch with wet hands.		Risk of finger injury
	Always follow the instructions		Do not get the product wet

### **DANGER**









 Do not install, repair, open or remove the cover. It may expose you to dangerous voltages. Ask the dealership or the specialist to do this.

 Turning off the power supply will not prevent potential electric shock.





	The appliance shall be installed in accordance with national wiring regulation.
	Means for disconnection from the supply having a contact separation of at least 3 mm in all poles must be incorporated in the fixed wiring.
	Do not place a spray can near the air outlet grille less than 1 m. The warm air from indoor and outdoor units may cause an explosion of the spray can.
 <b>WARNING</b>	
	Installation must be requested from the supplying retail dealership or professional installation vendors. Installation requires special knowledge and skill. If customers install on their own, it can be a cause of fire, electric shock, injury or water leakage.
	Do not use any refrigerant different from the one specified for complement or replacement. Otherwise, abnormally high pressure may be generated in the refrigeration cycle, which may result in a failure or explosion of the product or an injury to your body.
	Do not disassemble, modify or relocate the unit by yourself. It may become the cause of fire, electric shock, or water leakage. For repair or relocation, please request service from the supplying retail dealership.
	When relocating or repairing the unit, please contact the supplying retail dealership. When there is a kink in the wiring, it may be the cause of electric shock or fire.
	Do not select a location for installation where flammable gas may leak. If there is any gas leakage or accumulation around the unit, it can be a cause of fire.
	Do not select a location for installation where there may be excessive water or humidity, such as a bathroom. Deterioration of insulation may be a cause of electric shock or fire.
	Earth work should be requested from the supplying retail dealership or professional vendors. Insufficient grounding work may be the cause of electric shock. Do not connect the earth wire to a gas pipe, water pipe, lightning conductor, or telephone earth wire.
	You must use an independent power outlet for the power supply. If a power outlet other than the independent outlet is used, it may cause a fire.
	Check that the circuit breaker is installed correctly. If the circuit breaker is not properly installed, it may cause an electric shock. To check the installation method, please contact the supplying retail dealership or the professional vendor who installed the unit.
	During an error (such as a burning odor, not cooling, or not warming), stop operating the unit and turn off the circuit breaker. Continuous operation may be a cause of fire, or electric shock. Please request repair or service from the supplying retail dealership.
	Do not turn ON/OFF the circuit breaker or operate buttons with a wet hand. It may be a cause of electric shock.
	Do not insert any material (metal, paper, or water, etc.) into the air outlet or air intake opening. Fan may be rotating at high speed inside or there are high voltage sections, which may cause an injury or electric shock.
	Do not clean the air filter (Locally Procured) by yourself, it may become the cause of an electric shock or an injury. Request the service of the supplying retail dealership.

	<p>When the air-conditioning unit does not cool or warm, there may be a leakage of refrigerant. Please consult the supplying retail dealership.</p> <p>The refrigerant used in the air-conditioning unit is safe. It will not leak under normal operating conditions, but if it leaks into the room and contacts a heat source such as a heater, or stove, it may cause a harmful reaction.</p>
	<p>When water or other foreign substances enter the internal parts, stop operating the unit immediately and turn off the circuit breaker. Operating the unit continuously may cause fire or electric shock. Please contact the supplying retail dealership for repair.</p>
	<p>Do not clean the inside of the air-conditioning unit yourself. Please request internal cleaning of the air-conditioning unit from the supplying retail dealership. Incorrect cleaning may cause breakage of resin parts or insulation defects of electrical parts, causing water leakage, electric shock or fire.</p>
	<p>Do not damage or modify the power cable. Do not connect the cable midway, or use a multiple outlet extension cord that is shared by other devices. Failure to do so may cause fire.</p>
	<p>Do not place heavy objects on the power cable, expose it to heat, or pull it. To do so may cause electrical shock or fire.</p>
	<p>Do not expose your body directly to cool air for a long time.</p>
	<p>Do not insert your finger or any article into the air inlet/outlet.</p>
 <b>CAUTION</b>	
	<p>Do not touch the body of the unit. It may cause an electric shock or an injury.</p>
	<p>Ensure that drained water is discharged. When the discharging water process is not sufficient, water may leak, causing water damage to furniture.</p> <p>To check that the installation method used is correct, please contact the supplying retail dealership or the professional vendor who installed the unit.</p>
	<p>If the indoor unit piping outlet is exposed due to relocation, close the opening. Touching internal electrical parts may cause injury or electric shock.</p>
	<p>Do not wash the main air-conditioning unit with water. It may cause an electric shock.</p>
	<p>Do not place any containers such as a vase containing fluid on the unit. It might cause water to enter the unit and deteriorate the electrical insulation, causing an electric shock.</p>
	<p>When using the unit in a closed room, or operating with other combustion appliances, make sure to open a window occasionally for ventilation. Insufficient ventilation may cause suffocation due to a lack of oxygen.</p>
	<p>Do not use combustion appliances in the direct flow of the air from the air-conditioning unit. Poor combustion of a combustion appliance may cause suffocation.</p>
	<p>Avoid operating for long periods in a high humidity environment (over 80%) such as with the windows or doors open. There may be condensation on the indoor unit and droplets may fall onto the furniture.</p>
	<p>When the unit won't be used for a long time, turn off the main switch or the circuit breaker.</p>

EN

	At least once a year check if the mounting table of the outdoor unit is damaged or not. If a damaged state is ignored, the unit may fall or over-turn, causing an injury.
	Do not stand on the outdoor unit or place anything on the unit. It may be the cause of injury due to falling or over-turning. Any damage to the unit may cause an electric shock or fire.
	Do not place anything around the outdoor unit or allow fallen leaves to accumulate around it. If there are fallen leaves, small animals could enter and contact internal electrical parts, causing a failure or fire.
	Do not place animals and plants in places where wind from the air-conditioning unit flows directly. It may have a negative influence on the animal or plant.
	Do not use for special applications such as storage of food or animals, or to display plants, precision devices, or art objects. Do not use on ships or in other vehicles. It may cause a failure in the air-conditioning unit. In addition, it may damage these items.
	Do not place other electrical appliances or furniture under the unit. Water droplets might fall, causing damage or failure.
	When performing maintenance, you must stop operating the unit and turn off the circuit breaker. Since the fan inside may be rotating at high speed, it may cause an injury.
	When you hear thunder and there might be a lightning strike, stop operating the unit and disconnect the circuit breaker. If lightning strikes, it may cause a failure.

- Batteries for remote control unit:
  - Should be inserted with correct polarity (+) and (-).
  - Should not be recharged.
  - Do not use batteries for which the “Recommended usage period” has expired.
  - Do not keep used batteries inside the remote control unit.
  - Do not mix different types of batteries, or mix new batteries with old ones.
  - Do not directly solder the batteries.
  - Do not short-circuit, disassemble, heat, or throw batteries into a fire. If batteries are not disposed of correctly, they may burst or be the cause of fluid leakage, resulting in burns or injuries. If touching the fluid, wash thoroughly with water. If it touches devices, wipe off to avoid direct contact.
  - Do not place within reach of small children. If a battery is swallowed, consult a doctor immediately.
- When you press CLOCK ●, CHECK ●, FILTER ● and RESET ● button, do not let any foreign substances enter and remain inside of the remote control.

	<b>WARNING</b> (Risk of fire)	This mark is for R32 refrigerant only. Refrigerant type is written on nameplate of outdoor unit. In case that refrigerant type is R32, this unit uses a flammable refrigerant. If refrigerant leaks and comes in contact with fire or heating part, it will create harmful gas and there is risk of fire.
	Read the OWNER'S MANUAL carefully before operation.	
	Service personnel are required to carefully read the OWNER'S MANUAL and INSTALLATION MANUAL before operation.	
	Further information is available in the OWNER'S MANUAL, INSTALLATION MANUAL, and the like.	

## 1 SIGNAL RECEIVING UNIT DISPLAY

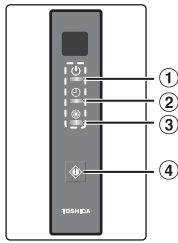

- ① OPERATION (Green)
- ② TIMER (Orange)
- ③ PRE.DEF (Preheat/Defrost/Self Cleaning) (Orange)
- ④ TEMPORARY button

## 2 PREPARATION BEFORE USE

### Loading Batteries

- Remove the slide cover.
- Insert 2 new batteries (AAA type) following the (+) and (-) positions.

### Clock Setup

- Push **CLOCK** by tip of the pencil.  
If timer indication is flashing, go to the next step 2.

- Press **ON** or **SEE**: Adjust the time.
- Press **SET**: Set the time.

### Remote Control Reset

Push **RESET** by tip of the pencil or

- Remove the batteries.
- Press **ON**.
- Insert the batteries.

### Start/Stop

- Press **ON** to start operation.  
(A receiving beep is heard)
- Press **OFF** to stop operation.  
(A receiving beep is heard)

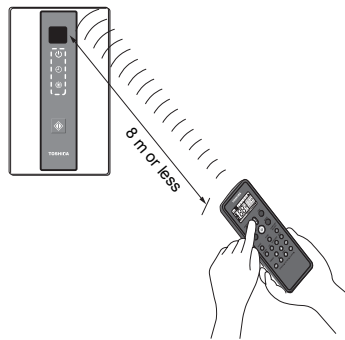
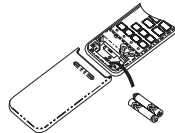

## 3 REMOTE CONTROL

- ① Infrared signal emitter
- ② Start/Stop button
- ③ Mode select button (MODE)
- ④ Temperature button (TEMP)
- ⑤ Fan speed button (FAN)
- ⑥ On timer button (ON)
- ⑦ Off timer button (OFF)
- ⑧ Setup button (SET)
- ⑨ Clear button (CLR)
- ⑩ Memory and Preset button (PRESET)
- ⑪ One-Touch button (ONE-TOUCH)
- ⑫ High power button (HI-POWER)
- ⑬ Economy button (ECO)
- ⑭ Quiet button (QUIET)
- ⑮ Comfort sleep button (COMFORT SLEEP)
- ⑯ Set clock button (CLOCK)
- ⑰ Check button (CHECK)
- ⑱ Reset button (RESET)

### Note:

When pushing the "SWING", "FIX" and "FILTER" buttons, indoor unit does not operate and the receiving beep sound also not appear.

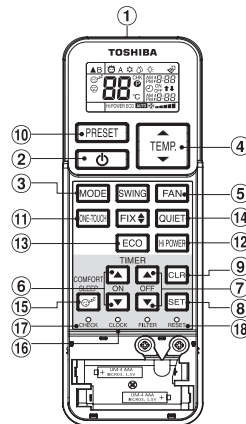

## 4 ONE-TOUCH

Press the "ONE-TOUCH" button for fully automated operation that is customized to the typical consumer preferences in your region of the world.

The customized settings control temperature, air flow strength and other settings to provide you alternate contact with "ONE-TOUCH" of the button. If you prefer other settings you can select from the many other operating functions of your Toshiba unit.

Press **ONE-TOUCH**: Start the operation.

## 5 AUTOMATIC OPERATION

To automatically select cooling or heating operation

- Press **MODE**: Select A.
- Press **TEMP**: Set the desired temperature.
- Press **FAN**: Select AUTO, LOW, LOW+, MED, MED+, or HIGH.

## 6 COOLING / HEATING OPERATION

- Press **MODE**: Select Cool or Heat.
- Press **TEMP**: Set the desired temperature.
- Press **FAN**: Select AUTO, LOW, LOW+, MED, MED+, or HIGH.

## 7 DRY OPERATION

For dehumidification, a moderate cooling performance is controlled automatically.

- Press **MODE**: Select Dry.
- Press **TEMP**: Set the desired temperature.

## 8 HI-POWER OPERATION

To automatically control room temperature and cooling (or heating) capacity for faster cooling (or heating) operation. (except in DRY mode)

Press **HI-POWER**: Start and stop the operation.

## 9 ECO OPERATION

To automatically control room to save energy (except in DRY mode)

Press **ECO**: Start and stop the operation.

**Note:** Cooling operation; the set temperature will increase automatically 1 degree/hour for 2 hours (maximum 2 degrees increase).

For heating operation the set temperature will decrease.

## 10 TEMPORARY OPERATION

In case of the misplaced or discharged remote control

- Pressing the TEMPORARY button, the unit can start or stop without using the remote control.
- Operation mode is set on AUTOMATIC operation, preset temperature is 24°C and fan operation is automatic speed.

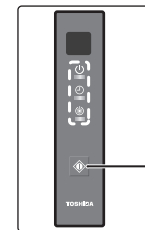

## 11 TIMER OPERATION

Set the timer when the air conditioner is operating.

	Setting the ON Timer	Setting the OFF Timer
1	Press <b>ON</b> : Set the desired ON timer.	Press <b>OFF</b> : Set the desired OFF timer.
2	Press <b>SET</b> : Set the timer.	Press <b>SET</b> : Set the timer.
3	Press <b>CLR</b> : Cancel the timer.	Press <b>CLR</b> : Cancel the timer.

**Daily timer allows the user to set both the ON & OFF timers and will be activated on a daily basis.**

### Setting Everyday Timer

1	Press <b>ON</b> : Set the ON timer.	3	Press <b>SET</b> .
2	Press <b>OFF</b> : Set the OFF timer.	4	Press <b>SET</b> button during the (↑ or ↓) mark flashing.

- During the every day timer is activating, both arrows (↑, ↓) are indicated.

### Note:

- Keep the remote control in accessible transmission to the signal receiving unit; otherwise, the time lag of up to 15 minutes will occur.
- The setting will be saved for the next same operation.

## 12 PRESET OPERATION

Set your preferred operation for future use. The setting will be memorized by the unit for future operation.

- Select your preferred operation.
- Press and hold **PRESET** for 3 seconds to memorize the setting. The **P** mark displays.
- Press **PRESET**: Operate the preset operation.

### 13 AUTO RESTART OPERATION

To automatically restart the air conditioner after the power failure (Power of the unit must be on.)

#### Setting

1. Press and hold the TEMPORARY button on the signal receiving unit for 3 seconds to set the operation. (3 beep sound and OPERATION lamp blink 5 time/sec for 5 seconds)
2. Press and hold the TEMPORARY button on the signal receiving unit for 3 seconds to cancel the operation. (3 beep sound but OPERATION lamp does not blink)

### 14 QUIET OPERATION

To operate at super low fan speed for quiet operation (except in DRY mode)

Press : Start and stop the operation.

**Note:** Under certain conditions, QUIET operation may not provide adequate cooling due to low sound features.

### 15 COMFORT SLEEP OPERATION

For comfortable sleep, automatically control air flow and automatically turn OFF.

Press : Select 1, 3, 5 or 9 hrs for OFF timer operation.

**Note:** The cooling operation, the set temperature will increase automatically 1 degree/hour for 2 hours (maximum 2 degrees increase). For heating operation, the set temperature will decrease.

### 16 SELF CLEANING OPERATION (COOL AND DRY OPERATION ONLY)

To protect bad smell caused by the humidity in the indoor unit.

1. If the button is pressed once during "Cool" or "Dry" mode, the fan will continue to run for other 30 minutes, then it will turn off automatically. This will reduce the moisture in the indoor unit.  
If the time of "Cool" or "Dry" operation is less than 10 minutes, the self cleaning operation is not performed.
2. To stop the unit immediately, press the more 2 times within 30 seconds.

### 17 OPERATION AND PERFORMANCE

1. Three-minute protection feature: To prevent the unit from being activated for 3 minutes when suddenly restarted or switched to ON.
2. Preheating operation: Warm up the unit for 5 minutes before blowing warm air.
3. Warm air control: When the room temperature reaches the set temperature, the fan speed is automatically reduced and the outdoor unit will stop.
4. Automatic defrosting: Fans will stop during defrost operation.
5. Heating capacity: Heat is absorbed from outdoor and released into the room. When the outdoor temperature is too low, use another recommended heating apparatus in combination with the air conditioner.
6. Consideration for accumulated snow: Select the position for outdoor unit where it will not be subjected to snow drifts, accumulation of leaves or other seasonal debris.

#### Air conditioner operating conditions

Operation	Temp.	Outdoor Temperature	Room Temperature
Heating		※	Less than 28°C
Cooling		※	21°C ~ 32°C
Dry		※	17°C ~ 32°C

※ Refer to the Installation Manual of the outdoor unit.

### 18 TROUBLESHOOTING (CHECK POINT)

The unit does not operate.	Cooling or Heating is abnormally low.
<ul style="list-style-type: none"> <li>• The power main switch is turned off.</li> <li>• The circuit breaker is activated to cut off the power supply.</li> <li>• Stoppage of electric current</li> <li>• ON timer is set.</li> </ul>	<ul style="list-style-type: none"> <li>• The air filter (Locally procured) is blocked with dust.</li> <li>• The temperature has been set improperly.</li> <li>• The windows or doors are opened.</li> <li>• The air inlet or outlet of the outdoor unit is blocked.</li> <li>• The fan speed is too low.</li> <li>• The operation mode is DRY.</li> </ul>

### 19 REMOTE CONTROL A-B SELECTION

To separate using of remote control for each indoor unit in case of 2 air conditioners are installed nearby.

#### Remote Control B Setup.

1. Press TEMPORARY button on the signal receiving unit to turn the air conditioner ON.
2. Point the remote control at the signal receiving unit.
3. Push and hold button on the Remote Control by the tip of the pencil. "00" will be shown on the display.
4. Press during pushing . "B" will show on the display and "00" will disappear and the air conditioner will turn OFF. The Remote Control B is memorized.

**Note:** 1. Repeat above step to reset Remote Control to be A.  
2. Remote Control A has not "A" display.  
3. Default setting of Remote Control from factory is A.

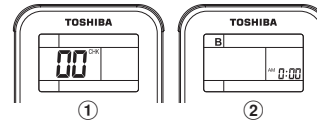

EN

## ADOPCIÓN DEL REFRIGERANTE R32/R410A

Este aire acondicionado ha incorporado un HFC (R32/R410A) que no perjudica la capa de ozono.  
Asegúrese de combinar con una unidad de exterior para el refrigerante R32/R410A.

## PRECAUCIONES SOBRE SEGURIDAD

El fabricante no asume responsabilidad alguna por los daños causados por no seguir el contenido e instrucciones de este manual.

Guarde este manual del propietario en un lugar en el que pueda recuperarlo fácilmente si lo necesita.

Asegúrese de leer el manual del propietario antes de utilizar el producto.



Se recomienda realizar una operación de mantenimiento por un especialista cuando la unidad lleve utilizándose mucho tiempo.

Pueden utilizar este equipo niños mayores de 8 años y personas con algún tipo de discapacidad física, sensorial o mental o sin la experiencia ni los conocimientos necesarios siempre y cuando cuenten con supervisión o conozcan las instrucciones sobre la utilización segura del equipo y entiendan los riesgos asociados.

Los niños no deben jugar con el equipo. La limpieza y el mantenimiento no deben dejarse en manos de niños sin supervisión.

Asegúrese de respetar las precauciones que se indican en el presente manual para evitar riesgos de seguridad.







A continuación se muestran los símbolos y su significado.

 PELIGRO	Indica que un uso incorrecto de esta unidad puede ocasionar una alta posibilidad de lesiones graves(*1) e incluso la muerte.
 ADVERTENCIA	Indica que un uso incorrecto de esta unidad podría ocasionar lesiones graves e incluso la muerte.
 PRECAUCIÓN	Indica que un uso incorrecto de esta unidad podría ocasionar lesiones personales(*2) o daños materiales(*3).

\*1: Una lesión grave hace referencia a cualquier tipo de ceguera, lesión, quemadura (caliente o fría), descarga eléctrica, fractura ósea o envenenamiento que deje secuelas y requiera la hospitalización del paciente o un tratamiento ambulatorio prolongado.

\*2: Una lesión personal hace referencia a un tipo leve de accidente, quemadura o descarga eléctrica que no requiere el ingreso del paciente ni un tratamiento hospitalario repetido.





\*3: Daño material significa un mayor daño que afecta a los activos o los recursos.

 No hacer nunca	 Precaución con las partes giratorias
 Peligro eléctrico. El contacto con agua puede provocar una descarga eléctrica. NO tocar con las manos mojadas.	 Riesgo de lesiones en los dedos
 Seguir siempre las instrucciones	 No exponer el producto a la humedad











### PELIGRO

 No instale ni repare la unidad, ni abra o retire la tapa. Si lo hace, se expone a una descarga eléctrica. Solicite ayuda al distribuidor o a un especialista.





























	Aunque apague la fuente de alimentación no evitará una potencial descarga eléctrica.
	Este aparato debe instalarse según las normas de instalación eléctrica de cada país.
	En la instalación fija deben incorporarse dispositivos de desconexión del suministro eléctrico con una separación de contacto de 3 mm como mínimo en todos los polos.
	No colocar un bote de aerosol a menos de 1 m de distancia de la rejilla de salida de aire. El aire caliente de las unidades de interior o exterior puede provocar la explosión del bote de aerosol.

 **ADVERTENCIA**





	La instalación debe realizarla el distribuidor o un técnico profesional ya que se requieren conocimientos y habilidades especiales. Si lo instala usted mismo, podría dar lugar a incendios, descargas eléctricas, lesiones o fugas de agua.
	No utilice ningún refrigerante que no sea el especificado como complemento o repuesto. Si lo hace, podría generarse presión anormalmente elevada en el ciclo de refrigeración y podría provocar una avería, la explosión del producto o daños personales.
	No desmonte, modifique o traslade la unidad usted mismo. De lo contrario podría dar lugar a incendios, descargas eléctricas o fugas de agua. Para cualquier reparación o traslado solicite los servicios de su distribuidor o de un distribuidor.
	Para trasladar o reparar la unidad, por favor póngase en contacto con su distribuidor. Si los cables están retorcidos puede producirse una descarga eléctrica o un incendio.
	Escoja lugares de instalación donde no puedan producirse escapes de gas inflamable. Si se produce un escape o una acumulación de gas alrededor de la unidad, podría provocarse un incendio.
	No instale la unidad en lugares donde pueda haber exceso de agua o humedad, como por ejemplo un cuarto de baño. Si se deteriora el aislamiento podría producirse una descarga eléctrica o un incendio.
	La puesta a tierra debe realizarla el distribuidor o un técnico profesional. Una puesta a tierra deficiente podría dar lugar a descargas eléctricas. No conecte el cable de tierra a un tubo de gas, tubería de agua, pararrayos o hilo telefónico.
	Debe utilizar una toma de corriente independiente para la fuente de alimentación. De lo contrario podría producirse un incendio.
	Compruebe si el disyuntor está instalado correctamente, de lo contrario podría producirse una descarga eléctrica. Para comprobar el método de instalación, por favor póngase en contacto con el distribuidor o el técnico que instaló la unidad.
	Si se produce algún fallo (como olor a quemado, o que no haya enfriamiento o calentamiento), detenga el funcionamiento de la unidad y apague el disyuntor. Si continúa en funcionamiento podría producirse un incendio o una descarga eléctrica. Por favor solicite cualquier servicio de reparación o mantenimiento a su distribuidor.
	No encienda o apague el disyuntor ni accione los botones con las manos mojadas ya que podría producirse una descarga eléctrica.
	No introduzca ningún material (metal, papel, agua, etc) por el orificio de entrada o salida de aire. El ventilador puede girar a gran velocidad en el interior o puede haber partes de alta tensión, lo cual podría causar lesiones o descargas eléctricas.

ES

	No limpie el filtro de aire (suministro local) usted mismo, ya que podría provocar una descarga eléctrica o sufrir lesiones. Póngase en contacto con el distribuidor autorizado correspondiente.
	Si la unidad de aire acondicionado no enfría o no calienta, puede deberse a una fuga de refrigerante. Por favor, consulte con su distribuidor. El refrigerante utilizado en la unidad de aire acondicionado es inocuo. En condiciones normales no deberían producirse fugas pero si se derrama en la habitación y entra en contacto con una fuente de calor, por ejemplo un calefactor u hornilla, podría producir una reacción nociva.
	Si entra agua o cualquier otra sustancia extraña en las piezas internas, detenga inmediatamente el funcionamiento de la unidad y apague el disyuntor. Si la unidad continúa en funcionamiento podría producirse un incendio o una descarga eléctrica. Por favor póngase en contacto con su distribuidor para la reparación.
	No limpie usted mismo el interior de la unidad de aire acondicionado. Solicite tal servicio a su distribuidor. Una limpieza incorrecta podría provocar la rotura de las piezas de resina o defectos en el aislamiento de las piezas eléctricas, dando lugar a fugas de agua, descargas eléctricas o incendios.
	No dañe ni cambie el cable de alimentación. No lo conecte por la mitad ni utilice un alargador múltiple compartido con otros dispositivos. De lo contrario podría producirse un incendio.
	No coloque objetos pesados encima del cable, no lo exponga al calor ni tire de él. De lo contrario podría provocar una descarga eléctrica o un incendio.
	No exponga el cuerpo directamente a la corriente de aire frío durante mucho tiempo.
	No introduzca los dedos ni ningún artículo en la toma/salida de aire.
 <b>PRECAUCIÓN</b>	
	No toque el cuerpo de esta unidad. Podría provocar una descarga eléctrica o sufrir lesiones.
	Asegúrese de que se evacua el agua drenada. Si el agua no se evacua en la medida necesaria, ésta podría gotear, dañando el mobiliario. Para comprobar si el método de instalación utilizado es correcto, por favor póngase en contacto con el distribuidor o el técnico que instaló la unidad.
	Si la salida de la tubería de la unidad interior queda al descubierto después de un traslado, cierre el orificio. El contacto con piezas eléctricas internas puede causar lesiones o descargas eléctricas.
	No limpie la unidad principal de aire acondicionado con agua porque podría provocar una descarga eléctrica.
	No coloque ningún recipiente, como por ejemplo un jarrón lleno de líquido, encima de la unidad. Podría hacer que el agua penetrara en la unidad y deteriorara el aislamiento eléctrico, causando una descarga eléctrica.
	Si utiliza la unidad en una habitación cerrada o la pone en funcionamiento al mismo tiempo que otros aparatos de combustión, asegúrese de abrir una ventana de vez en cuando para que haya ventilación. La falta de ventilación podría provocar asfixia debido a la insuficiencia de oxígeno.
	Evite que la corriente de aire procedente de la unidad de aire acondicionado incida directamente sobre aparatos de combustión en funcionamiento. Una mala combustión de estos aparatos podría provocar asfixia.

	Evite el funcionamiento prolongado en ambientes con demasiada humedad (más del 80%) como cuando se dejan las ventanas y puertas abiertas. Puede producirse una condensación en la unidad interior y caer gotitas encima de los muebles.
	Si no va a utilizar la unidad durante un periodo de tiempo prolongado, apague el interruptor principal o el disyuntor.
	Compruebe al menos una vez al año si la tabla de montaje de la unidad exterior está dañada. Si está deteriorada y no se da cuenta, la unidad podría caerse o volcarse, provocando lesiones.
	No se ponga de pie sobre la unidad exterior ni coloque nada encima. Podría hacerse daño si ésta se cae o vuelca. Si la unidad resulta dañada podría provocar una descarga eléctrica o un incendio.
	No coloque nada alrededor de la unidad exterior ni deje que se le acumulen hojas caídas. Si hay hojas caídas, podrían introducirse animales pequeños y entrar en contacto con piezas eléctricas internas, causando averías o incendios.
	No coloque animales ni plantas en contacto directo con el viento procedente de la unidad de aire acondicionado ya que podría perjudicarlos.
	No lo utilice con propósitos especiales como por ejemplo almacenar comida o animales, o exhibir plantas, dispositivos de precisión u objetos de arte. No lo utilice en barcos u otros vehículos ya que podría causar averías en la unidad de aire acondicionado. Además, podría causar daños a estos objetos.
	No coloque otros aparatos eléctricos ni muebles debajo de la unidad. Podrían caer gotitas de agua, causando daños o averías.
	Durante las tareas de mantenimiento, se debe detener el funcionamiento de la unidad y apagar el disyuntor. El ventilador interno podría estar girando a gran velocidad y provocar una lesión.
	Si oye truenos y es posible que caigan rayos, detenga el funcionamiento de la unidad y desconecte el disyuntor. Los rayos pueden causar averías.

- Pilas para el control remoto:
  - Debe colocarlas en la polaridad correcta (+) y (-).
  - No deben recargarse.
  - No utilice pilas después de que haya caducado su “periodo de utilización recomendado”.
  - No deje pilas gastadas dentro del control remoto.
  - No mezcle diferentes tipos de pilas ni utilice pilas nuevas junto con usadas.
  - Las pilas no deben soldarse directamente.
  - No cortocircuite, desmonte, caliente o arroje las pilas al fuego. Si las pilas no se desechan correctamente, podrían reventarse o soltar líquido, causando quemaduras o lesiones. Si entra en contacto con el líquido, lávese a fondo con agua. Si mancha otros dispositivos, lávelos para evitar el contacto directo.
  - Manténgalas fuera del alcance de niños pequeños. En caso de ingestión, consulte inmediatamente con un médico.
- Cuando pulse el botón **CLOCK** ●, **CHECK** ●, **FILTER** ● y **RESET** ●, no deje que entre en el mando a distancia ninguna sustancia extraña ni que quede dentro de él.

	<b>ADVERTENCIA</b> (Riesgo de incendio)	Esta marca es solo para el refrigerante R32. El tipo de refrigerante está escrito en una placa indicadora en la unidad de exterior. En caso de que el tipo de refrigerante sea R32, esta unidad utiliza un refrigerante inflamable. Si el refrigerante se fuga y entra en contacto con el fuego o con una parte caliente, producirá un gas dañino y habrá riesgo de incendio.
	Lea el MANUAL DEL PROPIETARIO con atención antes de ponerlo en funcionamiento.	
	El personal de servicio debe leer con atención el MANUAL DEL PROPIETARIO y el MANUAL DE INSTALACIÓN antes de la puesta en funcionamiento.	
	Hay más información disponible en el MANUAL DEL PROPIETARIO, el MANUAL DE INSTALACIÓN y similares.	

## 1 VISUALIZACIÓN DE LA UNIDAD DE RECEPCIÓN DE SEÑAL

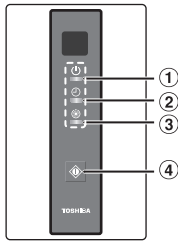

- ① OPERATION (Verde)
- ② TIMER (Naranja)
- ③ PRE.DEF (Precalentamiento/Desescarche/Limpieza automática) (Naranja)
- ④ Botón TEMPORARY (TEMPORAL)

## 2 PREPARATIVOS PREVIOS

### Carga de las pilas

1. Retire la cubierta de la batería.
2. Inserte 2 pilas nuevas (tipo AAA) en las posiciones correctas (+) y (-).

### Configuración del reloj

1. Pulse con la punta del lápiz. Si la indicación del temporizador está parpadeando, vaya al paso siguiente 2.
2. Pulse o Para configurar la hora.
3. Pulse : Ajuste el temporizador.

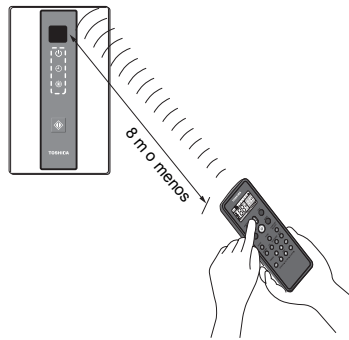
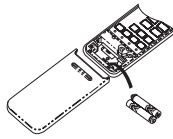

### Reinicio del Control Remoto

- Pulse con la punta del lápiz o
1. Retire la batería.
  2. Pulse .
  3. Introduzca la batería.

### Arranque/parada

1. Pulse para encender la unidad. (Escuchará un pitido de recepción)
2. Pulse para detener la unidad. (Escuchará un pitido de recepción)

## 3 CONTROL REMOTO

- ① Emisor de señales infrarrojas
- ② Botón de funcionamiento/parada
- ③ Botón selector de modo (MODE)
- ④ Botón de temperatura (TEMP)
- ⑤ Botón de velocidad del ventilador (FAN)
- ⑥ Botón del temporizador de encendido (ON)
- ⑦ Botón del temporizador de apagado (OFF)
- ⑧ Botón de Configuración (SET)
- ⑨ Botón de borrado (CLR)
- ⑩ Botón de memoria y de presintonización (PRESET)
- ⑪ Botón de Único Toque (ONE-TOUCH)
- ⑫ Botón de alta potencia (HI-POWER)
- ⑬ Botón de modo económico (ECO)
- ⑭ Botón de silenciamiento (QUIET)
- ⑮ Botón de confort nocturno (COMFORT SLEEP)
- ⑯ Botón de ajuste del reloj (CLOCK)
- ⑰ Botón de comprobación (CHECK)
- ⑱ Botón de reinicio (RESET)

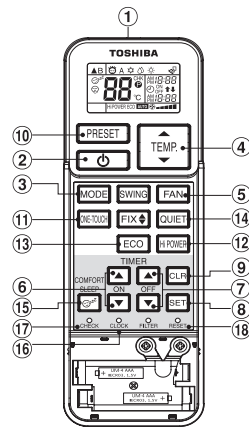

### Nota:

Al pulsar los botones "SWING (BALANCEO)", "FIX (FIJO)" y "FILTER (FILTRO)", la unidad interior deja de funcionar y no se produce el pitido de recepción.

## 4 ONE-TOUCH (UN TOQUE)

Pulse el botón "ONE-TOUCH (UN TOQUE)" para una operación totalmente automática, personalizada según las preferencias por defecto del consumidor, de su zona del mundo. Los ajustes personalizados permiten controlar la temperatura, la intensidad del flujo de aire y otros parámetros pulsando de forma alterna el botón ONE-TOUCH (UN TOQUE). Si prefiere otra configuración, puede seleccionarla desde cualquier otra función operativa de su unidad Toshiba.

- Pulse : Empezar la operación.

## 5 FUNCIONAMIENTO AUTOMÁTICO

Para seleccionar automáticamente la refrigeración, calefacción o ventilación

1. Pulse : Seleccione A.
2. Pulse : Ajuste la temperatura deseada.
3. Pulse : Seleccione AUTO, LOW , LOW+ , MED , MED+ , o HIGH .

## 6 REFRIGERACIÓN / CALEFACCIÓN

1. Pulse : Seleccione Refrigeración , o Calefacción .
2. Pulse : Ajuste la temperatura deseada.
3. Pulse : Seleccione AUTO, LOW , LOW+ , MED , MED+ , o HIGH .

## 7 FUNCIONAMIENTO DE DESHUMIDIFICACIÓN

Para la deshumidificación, el rendimiento de refrigeración moderado se controla automáticamente.

1. Pulse : Seleccione Deshumidificación .
2. Pulse : Ajuste la temperatura deseada.

## 8 FUNCIONAMIENTO DE ALTA POTENCIA (HI-POWER)

Para controlar automáticamente la temperatura ambiente y la capacidad de refrigeración (o calefacción) para refrigerar (o calentar) más deprisa. (Excepto en el modo DRY (DESHUMIDIFICACIÓN))

- Pulse : Inicia y detiene el funcionamiento.

## 9 FUNCIONAMIENTO DEL TEMPORIZADOR ECO

Para controlar automáticamente la temperatura ambiente para ahorrar energía (excepto en modo DRY (DESHUMIDIFICACIÓN)).

- Pulse : Inicia y detiene el funcionamiento.

**Nota:** operación de refrigeración; la temperatura actual aumentará automáticamente 1 grado/ hora durante 2 horas (aumento máximo de 2 grados).  
Para la operación de calefacción, la temperatura actual disminuirá.

## 10 FUNCIONAMIENTO TEMPORAL

Si pierde el control remoto o las pilas están agotadas

- Al pulsar el botón TEMPORARY (TEMPORAL) la unidad puede encenderse o apagarse sin utilizar el mando a distancia.
- El modo de operación se configura en operación AUTOMATIC, la temperatura preconfigurada es de 24°C y la operación de ventilación tiene una velocidad automática.

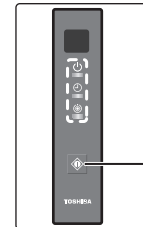

Botón TEMPORARY (TEMPORAL)

## 11 FUNCIONAMIENTO DEL TEMPORIZADOR

Configure el temporizador cuando el acondicionador de aire esté en funcionamiento.

	Temporizador ON (encendido)	Temporizador OFF (apagado)
1	Pulse  : Ajuste el temporizador ON deseado.	Pulse  : Ajuste el temporizador OFF deseado.
2	Pulse  : Ajuste el temporizador.	Pulse  : Ajuste el temporizador.
3	Pulse  : Cancele el temporizador.	Pulse  : Cancele el temporizador.

**El temporizador diario le permite configurar tanto el temporizador de encendido como de apagado y se activa diariamente.**

### Ajuste del temporizador diario

1	Pulse  : Ajuste el temporizador ON.	3	Pulse .
2	Pulse  : Ajuste el temporizador OFF.	4	Pulse  el botón mientras parpadea la flecha (↑ o ↓).



- Mientras se activa el temporizador diario, se muestran las dos flechas (↑, ↓).

### Nota:

- Procure que el mando a distancia se mantenga en una distancia de transmisión aceptable de la unidad de recepción de señal, ya que de lo contrario podría tardar hasta 15 minutos en responder.
- El ajuste se guardará para la próxima vez que se utilice esta función.

## 12 FUNCIONAMIENTO PREDEFINIDO

Ajuste la operación que prefiera para su uso en el futuro. La unidad memorizará el ajuste para cada modo de funcionamiento.

1. Seleccione la operación que prefiera.
2. Pulse y mantenga presionado  durante 3 segundos para memorizar el ajuste. Se muestra la señal .
3. Pulse  : Se inicia el funcionamiento predefinido.

## 13 FUNCIONAMIENTO DE REINICIO AUTOMÁTICO

Para que el acondicionador de aire se reinicie tras una interrupción del suministro eléctrico (la unidad debe estar activada).

### Ajuste

1. Mantenga pulsado el botón TEMPORARY (TEMPORAL) en la unidad de recepción de señal durante 3 segundos para confirmar la operación. (3 pitidos y la luz de OPERATION parpadea 5 veces por segundo durante 5 segundos)
2. Mantenga pulsado el botón TEMPORARY (TEMPORAL) en la unidad de recepción de señal durante 3 segundos para cancelar la operación. (3 pitidos, pero la luz de OPERATION no parpadeará)

## 14 FUNCIONAMIENTO SILENCIOSO

Para funcionamiento a velocidad súper baja del ventilador en modo silencioso (excepto en modo DRY (DESHUMIDIFICACIÓN)).

Pulse  : Inicia y detiene el funcionamiento.

**Nota:** Bajo ciertas condiciones, la operación QUIET no proporcionará una refrigeración o calefacción adecuada debido a las características de sonido bajo.

## 15 FUNCIONAMIENTO DE CONFORT NOCTURNO



Para ahorrar energía durante la noche, controle la salida de aire automáticamente y póngala en OFF.

Pulse  : Seleccione 1, 3, 5 o 9 horas para el temporizador de apagado.

**Nota:** La operación de refrigeración, la temperatura actual aumentará automáticamente 1 grado/hora durante 2 horas (incremento máximo de 2 grados). Para la operación de calefacción, la temperatura actual disminuirá.

## 16 FUNCIONAMIENTO DE AUTOLIMPIEZA (SÓLO DURANTE REFRIGERACIÓN Y DESHUMIDIFICACIÓN)

Para evitar el mal olor que produce la humedad en la unidad interior.

1. Si pulsa el botón  una vez durante el modo "Cool (Frío)" o "Dry (Deshumidificación)", el ventilador seguirá funcionando durante 30 minutos, tras los cuales se desactivará automáticamente. Esto reducirá la humedad de la unidad interior.  
Si el tiempo de la operación "Cool (Refrigeración)" o "Dry (Frío)" es inferior a 10 minutos, la limpieza automática no se realizará.
2. Para detener la unidad inmediatamente, pulse la tecla  más de dos veces en un intervalo de 30 segundos.

## 17 FUNCIONAMIENTO Y RENDIMIENTO

1. Función de protección de tres minutos: Para evitar que la unidad se active durante 3 minutos al ponerla en funcionamiento inmediatamente después de haberla parado o cuando ponga en ON el conmutador.
2. Funcionamiento del precalentamiento: calienta la unidad durante 5 minutos antes de que expulse aire caliente.
3. Control del aire caliente: Cuando la temperatura de la habitación alcance la temperatura establecida, la velocidad del ventilador se reducirá de forma automática y se detendrá la unidad exterior.
4. Desescarche automático: Los ventiladores se paran durante el funcionamiento de desescarche.
5. Capacidad de calefacción: Se absorbe el calor del exterior y se libera en la habitación. Cuando la temperatura exterior sea muy baja, utilice otro aparato de calefacción recomendado en combinación con el acondicionador de aire.
6. Consideración de la nieve acumulada: Seleccione para la unidad exterior una ubicación donde no esté sometida a nevadas, acumulación de hojas u otros residuos de temporada.

Condiciones de funcionamiento del acondicionador de aire

Funcionamiento	Temp.	Temperatura exterior	Temperatura Ambiente
Calefacción		※	Inferior a 28°C
Refrigeración		※	21°C ~ 32°C
Deshumidificación		※	17°C ~ 32°C

※ Consulte el Manual de instalación de la unidad exterior.



## 18 SOLUCIÓN DE PROBLEMAS (PUNTOS DE COMPROBACIÓN)

La unidad no funciona.	La unidad no refrigera o calienta bien.
<ul style="list-style-type: none"> <li>• El interruptor principal de alimentación está desactivado.</li> <li>• El disyuntor se ha activado para interrumpir el suministro eléctrico.</li> <li>• Interrupción de la corriente eléctrica.</li> <li>• El temporizador ON está ajustado.</li> </ul>	<ul style="list-style-type: none"> <li>• El filtro de aire (suministro local) está obstruido a causa del polvo.</li> <li>• La temperatura no se ha ajustado correctamente.</li> <li>• Hay puertas o ventanas abiertas.</li> <li>• La entrada o salida de aire de la unidad exterior está bloqueada.</li> <li>• La velocidad del ventilador es muy baja.</li> <li>• El modo de funcionamiento es DRY (DESHUMIDIFICACIÓN).</li> </ul>

## 19 SELECCIÓN A-B DEL CONTROL REMOTO

Para separar utilizando el control remoto para cada unidad interior en el caso de que haya 2 unidades de aire acondicionado instaladas cerca.

### Configuración B del Control Remoto.

1. Pulse el botón TEMPORARY (TEMPORAL) en la unidad de recepción de señal para situar el aire acondicionado en ON (ENCENDIDO).
2. Apunte con el mando a distancia a la unidad de recepción de señal.
3. Mantenga pulsado el botón  del Control Remoto con la punta del lápiz. Aparecerá "00" en la pantalla.
4. Pulse  mientras mantenga presionado . Aparecerá "B" en la pantalla y "00" desaparecerá y el aire acondicionado se apagará. El Control Remoto B se memorizará.

**Nota:** 1. Repita el paso de arriba para reiniciar el Control Remoto en A.  
2. El Control Remoto A no dispone de "A".  
3. La configuración por defecto de fábrica del Control Remoto es la A.

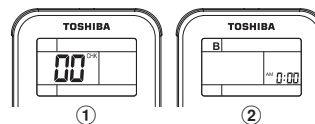

ES

**ADOPTION DU FLUIDE FRIGORIGÈNE R32/R410A**

Ce climatiseur a adopté un HFC (R32/R410A) qui protège la couche d'ozone.  
Veillez à la combiner à une unité extérieure pour le fluide frigorigène R32/R410A.

**MESURES DE SECURITE**

Le fabricant ne saurait être tenu pour responsable en cas de dommages provoqués par le non-respect des consignes de sécurité décrites dans ce manuel.

Veillez à conserver ce manuel du propriétaire dans un endroit facile d'accès pour pouvoir le consulter en cas de besoin.

Prenez le temps de lire attentivement ce manuel du propriétaire avant d'utiliser le produit.



Il est conseillé de confier l'entretien de l'unité à un spécialiste lorsque qu'elle a été utilisée pendant une période prolongée.

Cet appareil peut être utilisé par les enfants à partir de 8 ans ainsi que par les personnes aux capacités physiques, sensorielles ou mentales réduites ou encore par celles qui manquent d'expérience et de connaissance pour autant qu'il leur ait été expliqué, sous surveillance, comment utiliser l'appareil en toute sécurité et qu'elles aient compris les dangers qu'il présente.

Les enfants ne doivent pas jouer avec l'appareil. Le nettoyage et la maintenance assurés par l'utilisateur ne doivent pas être confiés à des enfants laissés sans surveillance.

Assurez-vous de bien suivre les mises en garde indiquées ci-après pour ne pas mettre votre sécurité ou celle des autres en danger.







Les symboles et leur signification sont indiqués ci-dessous.

 DANGER	Une utilisation incorrecte de ce dispositif risque fortement d'entraîner de graves blessures(*1) voire la mort.
 AVERTISSEMENT	Une utilisation incorrecte de ce dispositif peut engendrer de graves blessures voire la mort.
 ATTENTION	Une utilisation incorrecte de ce dispositif peut engendrer des blessures corporelles(*2) ou des dégâts matériels(*3).

\*1 : par grave blessure s'entend : cécité, blessures, brûlures (par la chaleur ou la glace), choc électrique, fracture osseuse ou empoisonnement qui laisse des séquelles et requiert une hospitalisation ou des soins externes de longue durée.

\*2 : blessure corporelle signifie un moindre accident, brûlure ou choc électrique ne nécessitant pas d'admission ou de soins hospitaliers réguliers.

\*3 : les dégâts sur biens matériels induisent des dégâts conséquents sur les actifs ou les ressources.

 Ne jamais faire	 Faites attention aux parties rotatives
 Danger électrique. Un contact avec de l'eau peut entraîner un choc électrique. Ne touchez JAMAIS l'appareil avec des mains mouillées.	 Risque de blessure aux doigts
 Suivez toujours scrupuleusement les instructions.	 Veillez à ne pas mouiller le produit.

**DANGER**

N'essayez pas d'installer ou de réparer l'appareil vous-même, d'ouvrir ou de déposer le couvercle. Vous risqueriez d'être exposé à des tensions dangereuses. Confiez ces opérations à votre revendeur ou à un spécialiste.



La mise hors tension n'évite pas le risque d'électrocution.



L'appareil doit être installé conformément à la réglementation nationale en vigueur pour le câblage.



L'appareil doit être installé conformément à la réglementation nationale en vigueur pour le câblage.



Ne placez pas d'atomiseur à moins d'un mètre de la grille de sortie de l'air. L'air chaud des condenseurs intérieurs et extérieurs pourrait faire exploser l'atomiseur.

**AVERTISSEMENT**

L'installation doit être réalisée par le détaillant ou par des installateurs professionnels. L'installation nécessite des connaissances et des compétences spécifiques. Si le client installe le climatiseur lui-même, cela peut occasionner un incendie, un choc électrique, des blessures ou des fuites d'eau.



Lorsque vous remplissez ou remplacez le réfrigérant, veillez à utiliser uniquement le réfrigérant spécifié. Dans le cas contraire, une pression anormalement élevée risque de se produire dans le cycle de réfrigération, ce qui peut entraîner un dysfonctionnement, l'explosion du produit ou des blessures corporelles.



Ne pas démonter, modifier ou déplacer l'unité vous-même. Cela pourrait être à l'origine d'incendies, de chocs électriques ou de fuites d'eau. Pour toute réparation ou tout déménagement, demander les services du détaillant ou d'un revendeur.



Pour déménager ou réparer l'unité, contacter le revendeur. Toute flexion du câblage peut provoquer un choc électrique ou un incendie.



Pour l'installation, ne pas choisir un endroit exposé à d'éventuelles fuites de gaz. Une fuite de gaz ou son accumulation autour de l'unité peut provoquer un incendie.



Ne pas installer l'unité dans un endroit exposé à l'eau ou soumis à une humidité excessive, tel qu'une salle de bain. La détérioration de l'isolation peut provoquer des chocs électriques ou un incendie.



Le raccordement à la terre doit être réalisé par le détaillant ou par des installateurs professionnels. Un mauvais raccordement à la terre peut être à l'origine de chocs électriques. Ne pas mettre le câble de mise à la terre en contact avec un tuyau de gaz, une conduite d'eau, un paratonnerre ou un câble de mise à la terre téléphonique.



Une prise de secteur indépendante doit être utilisée. Si la prise utilisée n'est pas indépendante, il y a risque d'incendie.













Vérifier que le disjoncteur est correctement installé. Sinon, il y a risque de choc électrique. Pour vérifier la méthode d'installation, contacter le détaillant ou l'installateur professionnel qui a installé l'unité.







Si une erreur survient (odeur de brûlé, échec du refroidissement ou échec du chauffage), arrêter l'unité et couper le disjoncteur. Un fonctionnement en continu peut provoquer un incendie ou un choc électrique. Demander au détaillant ou à un revendeur.

FR













	Ne pas activer/désactiver le disjoncteur et ne pas manipuler les touches avec les mains mouillées. Cela pourrait provoquer un choc électrique.
	Ne pas insérer de matériau (métal, papier, eau, etc) dans les ouvertures de sortie ou d'admission d'air. Si le ventilateur tourne à grande vitesse à l'intérieur ou s'il existe des sections à haute tension, cela peut occasionner des blessures ou un choc électrique.
	Ne pas nettoyer vous-même le filtre à air (fourni sur place), car cela peut provoquer l'électrocution ou des blessures. Adressez-vous à votre détaillant.
	Lorsque l'unité de climatisation ne refroidit pas ou ne chauffe pas, cela peut provenir d'une fuite de réfrigérant. Consulter le revendeur. Le réfrigérant utilisé dans le climatiseur est sûr. Il ne fuira pas dans des conditions normales de fonctionnement, mais s'il fuit dans la pièce et entre en contact avec une source de chaleur, telle qu'un chauffage ou un poêle, une dangereuse réaction peut survenir.
	Si de l'eau ou une autre substance étrangère pénètre dans les parties internes, arrêter immédiatement l'unité et couper le disjoncteur. Le fonctionnement ininterrompu de l'unité peut provoquer un incendie ou un choc électrique. Contacter le revendeur pour qu'il effectue une réparation.
	Ne pas nettoyer l'intérieur du climatiseur vous-même. Demander au revendeur d'effectuer le nettoyage interne. Un nettoyage incorrect peut entraîner la détérioration des pièces en résine ou des défauts d'isolation des parties électriques, ce qui peut provoquer des fuites, un choc électrique ou un incendie.
	Ne pas endommager ni modifier le câble d'alimentation. Ne pas raccorder le câble à mi-chemin ni utiliser de rallonge multiple partagée avec d'autres dispositifs, sous peine d'incendie.
	Ne pas placer d'objets lourds sur le câble d'alimentation, ne pas l'exposer à la chaleur, ne pas tirer dessus. Cela peut provoquer des chocs électriques ou un incendie.
	Évitez d'exposer directement votre corps à l'air froid pendant une période prolongée.
	N'insérez pas les doigts ou tout autre objet dans l'entrée/sortie d'air.



### ATTENTION





	Ne touchez pas le corps de l'appareil. Cela risque de provoquer l'électrocution ou des blessures.
	Vérifier que l'eau de vidange est bien évacuée. Lorsque le processus d'évacuation de l'eau n'est pas suffisant, de l'eau peut fuir et ainsi endommager le mobilier. Pour vérifier que la méthode d'installation utilisée est correcte, contacter le détaillant ou l'installateur professionnel qui a installé l'unité.
	Si l'ouverture du tuyau de l'unité intérieure est exposée suite au déménagement de l'unité, fermer l'ouverture. Ne pas toucher les parties électriques internes sous peine de blessures ou de choc électrique.
	Ne pas laver l'unité de climatisation principale à l'eau. Cela pourrait provoquer un choc électrique.
	Ne pas poser de réservoir tel qu'un vase contenant du liquide sur l'unité. De l'eau pourrait pénétrer dans l'unité et détériorer l'isolation électrique, d'où un risque de choc électrique.



	Si l'unité est utilisée dans une pièce fermée, ou si elle est utilisée à proximité d'autres appareils à combustion, s'assurer qu'une fenêtre est régulièrement ouverte pour l'aération. Une aération insuffisante peut provoquer une asphyxie due à un manque d'oxygène.
	Ne pas utiliser d'appareils à combustion dans le flux direct de l'air en provenance de l'unité de climatisation. La faible combustion d'un appareil à combustion peut provoquer une asphyxie.
	Éviter de faire fonctionner l'unité pendant de longues périodes dans un environnement à fort taux d'humidité (plus de 80 %), par exemple fenêtres et porte ouvertes. Une condensation peut se former sur l'unité intérieure et des gouttes peuvent tomber sur le mobilier.
	Lorsqu'il est prévu que l'unité ne sera pas utilisée pendant une longue période, couper l'interrupteur principal ou le disjoncteur.
	Au moins une fois par an, vérifier que le support de montage de l'unité extérieure n'est pas endommagé. Si un état défectueux est ignoré, il y a risque de chute ou de retournement de l'unité et donc de blessures.
	Ne pas monter ni déposer d'objets sur l'unité extérieure. Elle pourrait chuter ou se retourner et entraîner des blessures. Tout dommage sur l'unité peut provoquer un choc électrique ou un incendie.
	Ne rien placer autour de l'unité extérieure et ne pas laisser s'y accumuler les feuilles mortes. Si des feuilles mortes sont accumulées, de petits animaux pourraient pénétrer dans l'unité, entrer en contact avec les pièces électriques internes et provoquer une panne ou un incendie.
	Ne pas placer d'animaux ou de plantes dans le flux d'air direct provenant de l'unité de climatisation. Cela pourrait avoir un effet négatif sur l'animal ou la plante.
	Ne pas utiliser pour des applications spéciales telles que des lieux de stockage de nourriture ou d'animaux, d'exposition de plantes, de dispositifs de précision ou d'objets d'arts. Ne pas utiliser dans des bateaux ou autres véhicules. Cela pourrait provoquer une panne de l'unité de climatisation. En outre, les objets et véhicules en question pourraient être endommagés.
	Ne pas placer d'autres appareils électriques ou meubles sous l'unité. Des gouttes d'eau pourraient tomber et provoquer des dommages ou des pannes.
	Lors des opérations de maintenance, il est impératif de mettre la machine hors tension et de couper le disjoncteur. Tant que le ventilateur intérieur tourne à vitesse élevée, il y a risque de blessures.
	En cas d'orage et de risque de foudre, arrêter l'appareil et couper le disjoncteur. Si la foudre frappe, une panne peut survenir.

FR

- Les piles de la télécommande:
  - Doivent être insérées en respectant la polarité (+) et (-).
  - Ne doivent pas être rechargées.
  - Ne pas utiliser de piles dont la « Date limite d'utilisation » a expiré.
  - Ne pas laisser des piles usagées dans la télécommande.
  - Ne pas mélanger différents types de piles ni combiner des batteries neuves avec des piles anciennes.
  - Ne pas souder directement les piles.
  - Ne pas court-circuiter, démonter, chauffer les piles, ne pas les jeter au feu. Si les piles ne sont pas correctement éliminées, elles pourraient exploser ou être à l'origine d'une fuite de fluide et provoquer des brûlures ou des blessures. En cas de contact avec le fluide, rincer abondamment à l'eau. S'il touche les dispositifs, essuyer pour éviter le contact direct.
  - Ne pas placer à portée des enfants en bas âge. En cas d'ingestion d'une pile, consulter immédiatement un médecin.
- Lorsque vous appuyez sur les boutons CLOCK ●, CHECK ●, FILTER ● et RESET ●, veillez à ce qu'aucune substance étrangère ne pénètre et reste à l'intérieur de la télécommande.

	<b>AVERTISSEMENT</b> (Risque d'incendie)	Ce symbole concerne le fluide frigorigène R32 uniquement. Le type de fluide frigorigène est inscrit sur la plaque signalétique de l'unité extérieure. Dans le cas où le type de fluide frigorigène est R32, cette unité utilise un fluide frigorigène inflammable. Si du fluide frigorigène fuit et entre en contact avec le feu ou une pièce chauffante, cela créera un gaz nocif et entraînera un risque d'incendie.
	Lisez attentivement le MANUEL DU PROPRIÉTAIRE avant utilisation.	
	Il est demandé au personnel de maintenance de lire attentivement le MANUEL DU PROPRIÉTAIRE et le MANUEL D'INSTALLATION avant utilisation.	
	Vous trouverez des informations complémentaires dans le MANUEL DU PROPRIÉTAIRE, le MANUEL D'INSTALLATION, etc.	

## 1 AFFICHAGE DE L'UNITE DE RECEPTION DES SIGNAUX

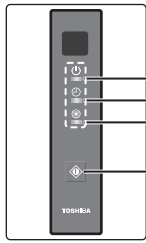

- ① OPERATION (Vert)
- ② TIMER (Orange)
- ③ PRE.DEF (Préchauffage/Dégivrage/Autonettoyage) (Orange)
- ④ Touche TEMPORARY (TEMPORAIRE)

## 2 PREPARATION AVANT L'EMPLOI

### Mise en place des piles

1. Retirez le couvercle du compartiment des piles.
2. Insérez deux piles neuves (type AAA) en respectant les polarités (+) et (-).

### Réglage de l'heure

1. Appuyez sur **CLOCK** avec la pointe d'un stylo. Si le voyant de la minuterie clignote, aller à l'étape 2.

2. Appuyez sur **ON** ou **OFF** : réglez l'heure..

3. Appuyez sur **SET** : Programmez la minuterie.

### Réinitialisation de la télécommande

Appuyez sur **RESET** avec la pointe d'un stylo ou

1. Retirez la pile.
2. Appuyez sur **ON**.
3. Insérez la pile.

### Marche/Arrêt

1. Appuyez sur **ON** pour mettre l'appareil en marche. (Vous entendez un bip de confirmation)
2. Appuyez sur **OFF** pour arrêter l'appareil. (Vous entendez un bip de confirmation)

## 3 TÉLÉCOMMANDE

- ① Emetteur de signaux infrarouges
- ② Touche de marche/arrêt
- ③ Touche de sélection de mode (MODE)
- ④ Touche de réglage de la température (TEMP)
- ⑤ Touche de vitesse de ventilation (FAN)
- ⑥ Touche de mise en marche de la minuterie (ON)
- ⑦ Touche d'arrêt de la minuterie (OFF)
- ⑧ Touche de réglage (SET)
- ⑨ Touche d'effacement (CLR)
- ⑩ Touche de mémoire et pré-réglage (PRESET)
- ⑪ Touche unique (ONE-TOUCH)
- ⑫ Touche de boost de puissance (Hi-POWER)
- ⑬ Touche d'économie (ECO)
- ⑭ Touche de mode silencieux (QUIET)
- ⑮ Touche de confort nocturne (COMFORT SLEEP)
- ⑯ Touche de réglage de l'horloge (CLOCK)
- ⑰ Touche de vérification (CHECK)
- ⑱ Touche de réinitialisation (RESET)

### Remarque :

Quand vous appuyez sur les touches « SWING (OSCILLATION) », « FIX (FIXE) » et « FILTER (FILTRE) », l'unité intérieure ne réagit pas et vous n'entendez aucun bip de confirmation.

## 4 ONE-TOUCH (UNE TOUCHE)

Appuyez sur la touche « ONE-TOUCH (UNE TOUCHE) » pour un fonctionnement totalement automatique adapté aux préférences du consommateur dans votre région du monde.

Les réglages personnalisés contrôlent la température, l'intensité du flux d'air et d'autres réglages pour vous fournir un contact alterné avec la fonction « ONE-TOUCH (UNE TOUCHE) » de la touche. Si vous préférez d'autres réglages, vous pouvez faire votre choix parmi les nombreuses fonctions d'exploitation de votre appareil Toshiba.

Appuyez sur **ONE-TOUCH** : Démarrez le fonctionnement.

## 5 FONCTIONNEMENT AUTOMATIQUE

Ce mode sélectionne automatiquement le refroidissement, le chauffage ou le ventilateur uniquement, mais contrôle aussi la vitesse de ventilation

1. Appuyez sur **MODE** : Sélectionnez A.
2. Appuyez sur **TEMP** : Réglez la température souhaitée.
3. Appuyez sur **FAN** : Sélectionnez AUTO, LOW, LOW+, MED, MED+, ou HIGH.

## 6 REFROIDISSEMENT / CHAUFFAGE

1. Appuyez sur **MODE** : Sélectionnez Froid ou Chaud.
2. Appuyez sur **TEMP** : Réglez la température souhaitée.
3. Appuyez sur **FAN** : Sélectionnez AUTO, LOW, LOW+, MED, MED+, ou HIGH.

## 7 DESHUMIDIFICATION

Pour la déshumidification, un dispositif de refroidissement modéré est contrôlé automatiquement.

1. Appuyez sur **MODE** : Sélectionnez Dry.
2. Appuyez sur **TEMP** : Réglez la température souhaitée.

## 8 MODE Hi-POWER

Pour contrôler automatiquement la température et le refroidissement (ou le chauffage) de la pièce pour un refroidissement (ou un chauffage) plus rapides. (sauf en mode DRY (DESHUMIDIFICATION))

Appuyez sur **Hi-POWER** : Démarrez et arrêtez l'opération.

## 9 MODE ECO

Pour contrôler automatiquement les économies d'énergie d'une pièce (sauf en mode DRY (DESHUMIDIFICATION)).

Appuyez sur **ECO** : Démarrez et arrêtez l'opération.

**Remarque :** Mode refroidissement; la température définie augmentera automatiquement d'1 degré/heure pendant 2 heures (2 degrés d'augmentation maximum). Pour le mode chauffage, la température définie diminuera.

## 10 FONCTIONNEMENT TEMPORAIRE

Utilisez ce mode quand les piles de la télécommande sont à plat ou que la télécommande est mal positionnée.

- L'appui de la touche TEMPORARY (TEMPORAIRE) permet de démarrer ou d'arrêter l'appareil sans utiliser la télécommande.
- Le mode de fonctionnement est réglé sur AUTOMATIC, la température prédéfinie est de 24°C et le mode de fonctionnement du ventilateur est réglé sur vitesse automatique.

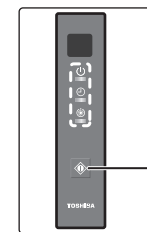

Touche TEMPORARY (TEMPORAIRE)

## 11 FONCTIONNEMENT DE LA MINUTERIE





Régler la minuterie lorsque le climatiseur est en fonctionnement.

	Réglage de la mise en marche de la minuterie	Réglage de la mise en arrêt de la minuterie
1	Appuyez sur <b>ON</b> : Réglez la minuterie ON souhaitée.	Appuyez sur <b>OFF</b> : Réglez la minuterie OFF souhaitée.
2	Appuyez sur <b>SET</b> : Programmez la minuterie.	Appuyez sur <b>SET</b> : Programmez la minuterie.
3	Appuyez sur <b>CLR</b> : Pour annuler la programmation.	Appuyez sur <b>CLR</b> : Pour annuler la programmation.

La minuterie quotidienne permet à l'utilisateur de régler l'heure de marche et l'heure d'arrêt, qui seront respectées quotidiennement.

FR

**Réglage de la minuterie quotidienne**

1	Appuyez sur  : Programmez la minuterie ON.	3	Appuyez sur  .
2	Appuyez sur  : Programmez la minuterie OFF.	4	Appuyez sur la touche  pendant que les flèches (↑ ou ↓) clignotent.



- Lorsque la minuterie quotidienne est activée, les deux flèches (↑, ↓) sont affichées.

**Remarque :**

- Maintenez la télécommande dans la zone de transmission accessible à l'unité de réception des signaux; sinon un décalage de 15 minutes se produira.
- Le réglage est mémorisé pour la même opération suivante.

**12 MODE PREREGLAGE**

Réglez votre mode préféré pour un usage ultérieur. Le réglage est mémorisé par l'appareil pour l'opération suivante.

1. Sélectionnez votre mode préféré.
2. Maintenez la touche  pendant 3 secondes pour mémoriser le réglage. Le symbole  s'affiche.
3. Appuyez sur  : Le mode de fonctionnement pré-réglé est activé.

**13 OPERATION DE REDEMARRAGE AUTOMATIQUE**

Cette fonction redémarre automatiquement le climatiseur après une panne secteur (à condition que l'appareil soit sous tension).

**Réglage**

1. Maintenez la touche TEMPORARY (TEMPORAIRE) de l'unité de réception des signaux enfoncée pendant 3 secondes pour définir le mode. (On entend 3 bips et l'indicateur OPERATION clignote 5 fois/seconde pendant 5 secondes)
2. Maintenez la touche TEMPORARY (TEMPORAIRE) de l'unité de réception des signaux enfoncée pendant 3 secondes pour annuler le mode. (On entend 3 bips mais l'indicateur OPERATION ne clignote pas)

**14 FONCTIONNEMENT SILENCIEUX**

Pour un fonctionnement du ventilateur à vitesse super réduite en mode silencieux (sauf en mode DRY (DESHUMIDIFICATION)).

Appuyez sur  : Démarrez et arrêtez l'opération.

**Remarque :** Sous certaines conditions, le mode QUIET peut ne pas fournir un refroidissement ou un chauffage adéquat à cause de caractéristiques sonores faibles.

**15 FONCTIONNEMENT DE CONFORT NOCTURNE**



Pour économiser de l'énergie pendant votre sommeil, le contrôle du flux d'air se fait automatiquement et l'arrêt est automatique.

Appuyez sur  : Sélectionnez 1, 3, 5 ou 9 heures pour programmer

**Remarque :** En mode refroidissement, la température définie augmentera automatiquement d'1 degré/heure pendant 2 heures (2 degrés d'augmentation maximum). Pour le mode chauffage, la température définie diminuera.

**16 OPERATION DE NETTOYAGE AUTOMATIQUE (MODES FROID ET DESHUMIDIFICATION SEULEMENT)**

Ce mode évite les mauvaises odeurs dégagées par l'humidité présente dans l'unité intérieure.

1. Si vous appuyez une fois sur la touche  en mode « Cool (Refroidissement) » ou « Dry (Déshumidification) », le ventilateur continue de tourner pendant 30 minutes supplémentaires, puis s'arrête automatiquement. Cela réduit l'humidité accumulée dans l'unité intérieure. Si la durée du mode « Cool (Refroidissement) » ou « Dry (Déshumidification) » est inférieure à 10 minutes, le nettoyage automatique n'est pas exécuté.
2. Pour arrêter immédiatement l'unité appuyez sur  plus de 2 fois en moins de 30 secondes.

**17 FONCTIONS ET PERFORMANCES**

1. Fonction de protection de trois minutes : Cette fonction empêche l'appareil de fonctionner pendant 3 minutes environ en cas de remise en marche immédiate après un arrêt de l'appareil.
2. Opération de préchauffage : Laisser chauffer l'unité pendant 5 minutes avant qu'elle ne souffle de l'air chaud.
3. Commande d'air chaud : Quand la température ambiante atteint la température définie, la vitesse du ventilateur est automatiquement réduite et l'unité extérieure est arrêtée.
4. Dégivrage automatique : Les ventilateurs s'arrêtent pendant le dégivrage.
5. Capacité de chauffage : La chaleur est absorbée de l'extérieur et libérée dans la pièce. Quand la température extérieure est insuffisante, il est recommandé d'utiliser un autre appareil de chauffage associé au climatiseur.
6. Conseils pour éviter les accumulations de neige : Choisissez pour l'unité extérieure un emplacement qui n'est pas exposé aux flocons de neige, et à l'accumulation de feuilles ou autres débris saisonniers.

**Conditions de fonctionnement du climatiseur**

Mode de fonctionnement	Temp.	
	Température extérieure	Température Intérieure
Chauffage	※	Moins de 28°C
Refroidissement	※	21°C ~ 32°C
Déshumidification	※	17°C ~ 32°C

※ Reportez-vous au Manuel d'installation de l'unité extérieure.



**18 DEPANNAGE (ELEMENTS A VERIFIER)**

L'appareil ne fonctionne pas.	Le refroidissement ou le chauffage est anormalement lent.
<ul style="list-style-type: none"> <li>• L'interrupteur d'alimentation principal est hors tension.</li> <li>• Le disjoncteur est activé pour couper l'alimentation.</li> <li>• L'alimentation électrique est coupée.</li> <li>• La minuterie ON est réglée.</li> </ul>	<ul style="list-style-type: none"> <li>• Le filtre à air (fourni sur place) est colmaté par la poussière.</li> <li>• La température n'a pas été réglée correctement.</li> <li>• Les fenêtres ou les portes sont ouvertes.</li> <li>• L'entrée ou la sortie d'air de l'unité extérieure est obstruée.</li> <li>• La vitesse du ventilateur est trop lente.</li> <li>• Le mode de fonctionnement DRY est activé.</li> </ul>

**19 SÉLECTION DE TÉLÉCOMMANDE A-B**

Pour distinguer l'utilisation de la télécommande pour chaque unité intérieure dans le cas où 2 climatiseurs sont installés à proximité.

**Réglage B de la télécommande.**

1. Appuyez sur la touche TEMPORARY (TEMPORAIRE) de l'unité de réception des signaux pour régler le climatiseur sur ON (ACTIVÉ).
2. Pointez la télécommande en direction de l'unité de réception des signaux.
3. Maintenez la touche  de la télécommande enfoncée avec la pointe d'un stylo. « 00 » apparaît sur l'afficheur.
4. Appuyez sur la touche  sans relâcher la touche . « B » apparaît sur l'afficheur. « 00 » disparaît et le climatiseur s'arrête. La télécommande B est mémorisée.

**Remarque :** 1. Répétez les étapes ci-dessus pour réinitialiser la télécommande en A.

2. La télécommande A n'a pas d'affichage « A ».
3. Le réglage par défaut d'usine de la télécommande est A.

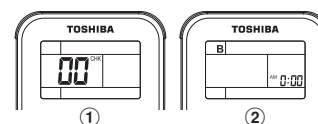

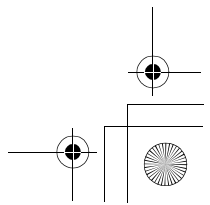
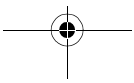
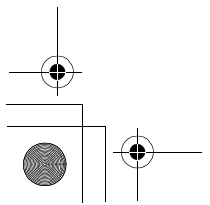
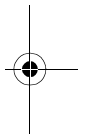
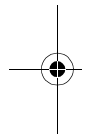
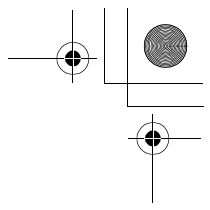
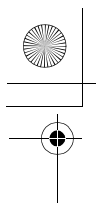

**ADOZIONE DEL REFRIGERANTE R32/R410A**

Questo condizionatore d'aria adotta un HFC (R32/R410A) che non danneggia lo strato di ozono.  
Assicurarsi di utilizzarla in combinazione con un'unità esterna per il refrigerante R32/R410A.

**PRECAUZIONI PER LA SICUREZZA**

Il produttore non si assumerà alcuna responsabilità per danni causati dal mancato rispetto delle istruzioni fornite nel presente manuale.

Conservare il presente manuale di istruzioni in un luogo facilmente accessibile in caso di necessità.



Leggere attentamente il presente manuale di istruzioni prima dell'uso.

Si consiglia di incaricare un tecnico dello svolgimento della manutenzione dell'unità, quando la suddetta non è stata utilizzata per molto tempo.

Il presente apparato potrà essere utilizzato da bambini di età non inferiore a 8 anni e da persone con ridotte capacità fisiche, sensoriali o mentali o prive di esperienza e conoscenza, in presenza di sorveglianza o avendo fornito istruzioni sull'utilizzo dell'apparato in condizioni di sicurezza e facendo comprendere i possibili pericoli.

Non permettere ai bambini di giocare con l'apparato. La pulizia e la manutenzione non va lasciata fare a bambini senza sorveglianza.





Seguire le precauzioni indicate nel presente manuale per evitare rischi per la sicurezza. I simboli e il relativo significato sono riportati di seguito.

 <b>PERICOLO</b>	Indica che l'uso scorretto dell'unità comporta un elevato rischio di infortuni gravi(*1) o mortali.
 <b>AVVERTENZA</b>	Indica che l'uso scorretto dell'unità può causare infortuni gravi o mortali.
 <b>ATTENZIONE</b>	Indica che l'uso scorretto dell'unità può causare lesioni personali gravi(*2) o danni alle proprietà(*3).

\*1: Per infortuni gravi si intendono cecità, lesioni, ustioni (a bassa o alta temperatura), scosse elettriche, fratture ossee o avvelenamento che lasciano postumi e richiedono il ricovero o un trattamento ambulatoriale prolungato.





\*2: Per infortuni personali si intendono lievi incidenti, ustioni o scosse elettriche che non richiedono il ricovero o trattamenti ospedalieri ripetuti.

\*3: Per danni alle proprietà si intendono danni di notevole entità a beni o risorse.











 Non eseguire mai questa operazione	 Attenzione alle parti rotanti
 Rischio elettrico. Il contatto con l'acqua causa scosse elettriche. NON toccare con le mani bagnate.	 Rischio di infortuni alle dita
 Seguire sempre le istruzioni	 Non far bagnare il prodotto

 **PERICOLO**

















 Non installare, riparare, aprire o rimuovere il coperchio. Ci si potrebbe esporre a tensioni pericolose. Chiedere al rivenditore o a uno specialista di effettuare questa operazione.

	Lo spegnimento dell'alimentazione non evita il potenziale pericolo di scosse elettriche.
	L'apparecchio verrà installato conformemente alle norme di cablaggio nazionali.
	Nel cablaggio fi sso deve essere incluso uno strumento per lo scollegamento dall'alimentazione, munito di una separazione dei contatti di almeno 3 mm in tutti i poli.
	Non collocare una bomboletta spray a meno di 1 metro dalla griglia di uscita aria. L'aria calda emessa dall'unità interna ed esterna può causare l'esplosione della bomboletta spray.











 **AVVERTENZA**

	Esigere lo svolgimento dei lavori di installazione da parte del punto vendita al dettaglio o dei distributori professionali utilizzati. La procedura di installazione necessita di conoscenze e competenze specialistiche. In caso di lavori di installazione svolti dai clienti, possono verificarsi incendi, scosse elettriche, lesioni o perdite d'acqua.
	Per l'aggiunta o la sostituzione non utilizzare un refrigerante diverso da quello specificato. In caso contrario, è possibile che nel ciclo di refrigerazione si generi una pressione troppo elevata, che può provocare il guasto o l'esplosione del prodotto o lesioni personali.
	Non smontare, modificare o spostare l'unità da soli. La mancata osservanza di questa indicazione può essere causa di incendi, scosse elettriche o perdite d'acqua. Se si devono eseguire dei lavori di riparazione o spostamento, richiedere l'assistenza del punto vendita al dettaglio utilizzato o di un rivenditore.
	Quando si sposta o ripara l'unità, contattare il punto vendita al dettaglio utilizzato. Eventuali attorcigliamenti dei fili elettrici, possono causare scosse elettriche o incendi.
	Non scegliere un luogo di installazione in cui possono verificarsi perdite di gas infiammabile. Le perdite o l'accumulo di gas intorno all'unità, possono causare degli incendi.
	Non scegliere un luogo per l'installazione soggetto a livelli eccessivi di acqua o umidità, come i bagni. Il deterioramento dell'isolamento può essere causa di scosse elettriche o incendi.
	Esigere lo svolgimento dei lavori di messa a terra da parte del punto vendita al dettaglio o dei distributori professionali utilizzati. Una messa a terra insufficiente può essere causa di scosse elettriche. Non collegare la messa a terra a un tubo di gas, condotto dell'acqua, asta parafulmini o linea telefonica.
	Utilizzare una presa di corrente indipendente per alimentare l'unità; in caso contrario, potrebbero verificarsi degli incendi.
	Verificare che l'interruttore di circuito sia stato installato correttamente. In caso contrario, potrebbero verificarsi delle scosse elettriche. Per verificare il metodo di installazione, contattare il punto vendita al dettaglio utilizzato o il distributore professionale che ha installato l'unità.
	In caso di errore (come odore di bruciato, o se l'unità non raffredda o riscalda) arrestare il condizionatore e spegnere l'interruttore di circuito. Il funzionamento continuo può essere causa di incendi o scosse elettriche. Se si devono eseguire dei lavori di riparazione o assistenza, rivolgersi al punto vendita al dettaglio utilizzato.
	Non ACCENDERE/SPEGNERE l'interruttore di circuito o premere i bottoni con le mani bagnate, in quanto si corre il rischio di rimanere vittima di scosse elettriche.

IT





	Non inserire materiale (metallo, carta, acqua, ecc) nell'uscita dell'aria o nell'apertura della presa d'aria. La ventola potrebbe stare ruotando ad alta velocità, oppure ci sono delle sezioni soggette ad alta tensione che possono causare lesioni o scosse elettriche.
	Non eseguire da soli la pulizia del filtro aria (procurato in loco), perché si potrebbero subire scosse elettriche e lesioni. Richiedere l'assistenza del rivenditore locale autorizzato.
	Un mancato raffreddamento o riscaldamento da parte dell'unità potrebbe essere causato da perdite di refrigerante. Contattare il punto vendita al dettaglio utilizzato. Il refrigerante utilizzato nell'unità è sicuro. In condizioni normali non perde, ma se ciò accade, perderà nella stanza in cui si trova l'unità, per cui un eventuale contatto con una fonte di calore come un riscaldatore o una stufa può causare una reazione dannosa.
	Se dell'acqua o delle sostanze estranee penetrano nei componenti interni, arrestare immediatamente l'unità e spegnere l'interruttore di circuito. L'utilizzo dell'unità in maniera continua può causare incendi o scosse elettriche. Contattare il punto vendita al dettaglio utilizzato.
	Non pulire da soli l'interno dell'unità. Chiedere al punto vendita al dettaglio utilizzato di eseguire la pulizia interna del condizionatore. Una pulizia errata può causare la rottura dei componenti in resina o dei difetti nell'isolamento dei componenti elettrici, con conseguenti perdite d'acqua, scosse elettriche o incendi.
	Non danneggiare o modificare il cavo di alimentazione. Non collegare il cavo al centro o usare prolunghie a prese multiple condivise con altri apparecchi. La mancata osservanza di questa indicazione può essere causa di incendi.
	Non posizionare oggetti pesanti sul cavo di alimentazione, esporre il suddetto a calore o tirarlo, in quanto si potrebbero causare scosse elettriche o incendi.
	Non esporre il corpo direttamente all'aria fredda per un lungo periodo di tempo.
	Non infilare le dita o oggetti vari nella presa di ingresso/uscita aria.
 <b>ATTENZIONE</b>	
	Non toccare il telaio dell'unità. Potrebbe comportare scosse elettriche o lesioni.
	Accertarsi che l'acqua drenata sia scaricata. Un eventuale scarico insufficiente può provocare perdite d'acqua con conseguenti danni ai mobili. Per verificare la correttezza del metodo di installazione, contattare il punto vendita al dettaglio utilizzato o il distributore professionale che ha installato l'unità.
	Se l'uscita della tubazione dell'unità interna risulta esposta a causa dello spostamento dell'unità, chiudere l'apertura. Il contatto con i componenti elettrici interni può causare lesioni o scosse elettriche.
	Non lavare l'unità principale con l'acqua, in quanto si corre il rischio di rimanere vittima di scosse elettriche.
	Non sistemare sull'unità contenitori di liquidi, come i vasi. La mancata osservanza di questa indicazione può causare penetrazioni dell'acqua nell'unità, con conseguente deterioramento dell'isolamento elettrico e scosse elettriche.
	Non utilizzare apparecchi a combustione sotto il flusso diretto dell'aria proveniente dal condizionatore. Una combustione insufficiente può causare soffocamento.



	Quando si usa l'unità in una stanza chiusa o insieme ad altri apparecchi a combustione, accertarsi di aprire ogni tanto una finestra per consentire la ventilazione dell'aria. Una ventilazione insufficiente può causare soffocamento a causa della perdita di ossigeno.
	Evitare di utilizzare l'unità per periodi prolungati in ambienti soggetti a umidità elevata (oltre l'80%) ad esempio stanze con finestre o porte aperte. Potrebbe formarsi della condensa nell'unità interna con eventuali gocciolamenti sui mobili.
	Se l'unità non viene utilizzata per un lungo periodo di tempo, spegnere l'interruttore principale o l'interruttore di circuito.
	Verificare l'assenza di danni nella lastra di supporto dell'unità esterne almeno una volta l'anno. Se si ignorano i danni presenti, l'unità potrebbe cadere o ribaltarsi e causare lesioni.
	Non stare in piedi sull'unità esterna, o sistemare degli oggetti sull'unità, in quanto si potrebbe rimanere vittima di lesioni a causa della caduta o ribaltamento. I danni all'unità possono causare scosse elettriche o incendi.
	Non sistemare nulla attorno all'unità esterna e impedire il formarsi di cumuli di foglie intorno ad essa. Le foglie cadute e i piccoli animali potrebbero entrare in contatto con i componenti elettrici interni, causando guasti o fiamme.
	Non sistemare animali e piante nei luoghi soggetti al flusso diretto del condizionatore, in quanto il suddetto potrebbe avere un'influenza negativa su di essi.
	Non utilizzare l'unità per applicazioni speciali, come la conservazione di cibo, la sistemazione di animali, o l'esposizione di piante, dispositivi di precisione od oggetti d'arte. Non utilizzare l'unità su imbarcazioni o in altri veicoli, in quanto si potrebbero arrecare danni al condizionatore, e danneggiare i suddetti.
	Non sistemare apparecchi elettrici o mobili sotto l'unità, poiché potrebbero cadere delle gocce d'acqua con conseguenti guasti o danni.
	Prima di eseguire la manutenzione, arrestare l'unità e disattivarla con l'interruttore principale. Poiché la ventola interna gira ad alta velocità, possono verificarsi infortuni.
	Se si odono dei tuoni ed è possibile che si verifichino dei fulmini, arrestare l'unità e scollegare l'interruttore di circuito. I fulmini possono guastare l'unità.

• Le batterie del telecomando:

- Devono essere inserite secondo la polarità corretta (+) e (-).
  - Non devono essere ricaricate.
  - Non utilizzare batterie per cui sia trascorso il "Periodo di utilizzo consigliato".
  - Non tenere le batterie usate all'interno del telecomando.
  - Non mischiare tipi diversi di batterie o batterie nuove e vecchie.
  - Non saldare direttamente le batterie.
  - Non cortocircuitare, smontare, scaldare o lanciare le batterie nel fuoco. Il mancato smaltimento corretto delle batterie può causare lo scoppio delle suddette o perdita di liquido con conseguenti bruciature o lesioni. In caso di contatto con il liquido, lavare accuratamente con l'acqua. Se il liquido entra in contatto con degli apparecchi, eliminarlo con uno straccio, al fine di evitare il contatto diretto.
  - Non lasciare le batterie vicino a bambini piccoli. In caso di ingestione, contattare immediatamente un medico.
- Quando si preme il pulsante CLOCK ●, CHECK ●, FILTER ● e RESET ●, non permettere che sostanze estranee penetrino e rimangano all'interno del telecomando.

	<b>AVVERTENZA</b> (Rischio di incendio)	Questo simbolo si riferisce solo al refrigerante R32. Il tipo di refrigerante è indicato sulla targhetta dell'unità esterna. Nel caso in cui il tipo di refrigerante sia R32, questa unità utilizza un refrigerante infiammabile. Se il refrigerante dovesse fuoriuscire o entrare in contatto con fuoco o parti riscaldate, produrrà gas dannosi e vi sarà un rischio di incendio.
	Leggere attentamente il MANUALE DI ISTRUZIONI prima dell'uso.	
	Il personale di assistenza è tenuto a leggere attentamente il MANUALE DI ISTRUZIONI e il MANUALE DI INSTALLAZIONE prima di ogni operazione.	
	Nel MANUALE DI ISTRUZIONI, nel MANUALE DI INSTALLAZIONE e in altri documenti simili sono disponibili ulteriori informazioni.	

## 1 DISPLAY DELL'UNITÀ RICEVENTE DEL SEGNALE

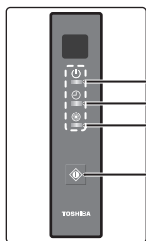

- ① OPERATION (Verde)
- ② TIMER (Arancione)
- ③ PRE.DEF (Preriscaldamento/Sbrinamento/Pulizia automatica) (Arancione)
- ④ Pulsante TEMPORARY (PROVVISORIO)

## 2 PREPARATIVI PRIMA DELL'USO

### Caricamento della batterie

- Togliere il coperchio batteria.
- Inserire 2 nuove batterie (tipo AAA) rispettando le posizioni (+) e (-).

### Impostazione orologio

- Premere con la punta di una matita. Se l'indicazione del timer lampeggia, andare al punto 2.

- Premere o per impostare l'ora.

- Premere : Impostare il timer.

### Reset telecomando

Premere con la punta di una matita o

- Togliere la batteria.
- Premere .
- Inserire la batteria.

### Avvio/Arresto

- Premere per avviare il funzionamento. (Si sente un tono di ricezione)
- Premere per arrestare il funzionamento. (Si sente un tono di ricezione)

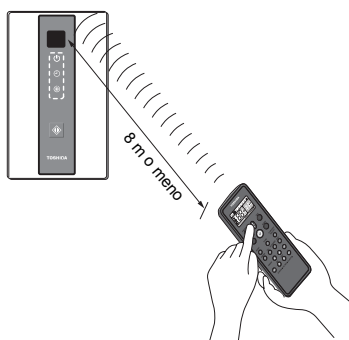
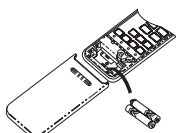

## 3 TELECOMANDO

- ① Emittitore di segnali infrarossi
- ② Tasto di accensione/spengimento
- ③ Tasto di selezione del modo (MODE)
- ④ Tasto della temperatura (TEMP)
- ⑤ Tasto di regolazione della velocità del ventilatore (FAN)
- ⑥ Tasto di accensione a timer (ON)
- ⑦ Tasto di spegnimento a timer (OFF)
- ⑧ Tasto di impostazione (SET)
- ⑨ Tasto di annulla (CLR)
- ⑩ Tasto di memorizzazione e preselezione (PRESET)
- ⑪ Tasto One touch (ONE-TOUCH)
- ⑫ Tasto alta potenza (HI-POWER)
- ⑬ Tasto Economy (ECO)
- ⑭ Tasto funzionamento silenzioso (QUIET)
- ⑮ Tasto Comfort per la notte (COMFORT SLEEP)
- ⑯ Tasto di per l'impostazione dell'orologio (CLOCK)
- ⑰ Tasto di controllo (CHECK)
- ⑱ Tasto di reset (RESET)

### Nota:

Se si premono i pulsanti "SWING (ROTAZIONE)", "FIX (FISSO)" e "FILTER (FILTRO)" l'unità interna non funziona e anche il tono di ricezione non si sente.

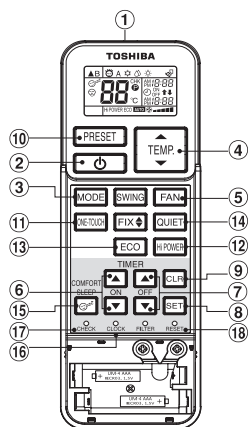

## 4 ONE-TOUCH (UN TOCCO)

Premere il tasto "ONE-TOUCH (UN TOCCO)" per rendere completamente automatico il funzionamento personalizzato in base alle tipiche preferenze dei clienti che vivono in questa zona del mondo.

Le impostazioni personalizzate di comando temperatura, livello flusso d'aria e altre impostazioni vengono fornite con "ONE-TOUCH (UN TOCCO)" del pulsante. Se si desidera selezionare altre impostazioni, scegliere tranquillamente tra le numerose funzioni operative dell'unità Toshiba.

Premere : Avviare il funzionamento.

## 5 FUNZIONAMENTO AUTOMATICO

Per selezionare automaticamente il raffreddamento, il riscaldamento o la ventilazione e per controllare la velocità del ventilatore

- Premere : Selezionare A.
- Premere : Impostare la temperatura desiderata.
- Premere : Selezionare AUTO, LOW , LOW+ , MED , MED+ , o HIGH .

## 6 RAFFREDDAMENTO / RISCALDAMENTO

- Premere : Selezionare Raffreddamento , o Riscaldamento .
- Premere : Impostare la temperatura desiderata. Raffreddamento: Min. 17°C, Riscaldamento: Max. 30°C
- Premere : Selezionare AUTO, LOW , LOW+ , MED , MED+ , o HIGH .

## 7 FUNZIONAMENTO IN DEUMIDIFICAZIONE

Per la deumidificazione è prevista una moderata azione di raffreddamento con controllo automatico.

- Premere : Selezionare Deumidificazione .
- Premere : Impostare la temperatura desiderata.

## 8 FUNZIONAMENTO HI-POWER

Per comandare automaticamente la temperatura ambiente e la capacità di raffreddamento (o riscaldamento) e velocizzare il loro funzionamento. (Eccetto nella modalità DRY (SECCO))

Premere : Accendere e spegnere la funzione.

## 9 FUNZIONAMENTO ECO

Per controllare automaticamente la temperatura ambiente, in modo da risparmiare energia (Eccetto nella modalità DRY (SECCO)).

Premere : Accendere e spegnere la funzione.

**Nota:** Raffreddamento; la temperatura impostata aumenterà automaticamente di 1 grado all'ora per 2 h (aumento massimo di 2 gradi).

Per il riscaldamento le temperatura impostate diminuiranno.

## 10 FUNZIONAMENTO TEMPORANEO

Qualora il telecomando fosse temporaneamente indisponibile o scarico

- Quando si preme il pulsante TEMPORARY (PROVVISORIO) l'unità si avvia e si arresta senza usare il telecomando.
- La modalità di funzionamento è impostata su AUTOMATICA, la temperatura reimpostata è di 24°C e il funzionamento della ventola è impostato sulla velocità automatica.

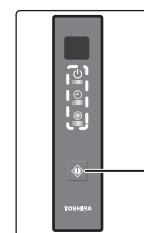

Pulsante TEMPORARY (PROVVISORIO)

## 11 FUNZIONAMENTO DEL TIMER

Impostare il timer quando il condizionatore è in funzione.

	Impostazione del timer ON	Impostazione del timer OFF
1	Premere  : Impostare il timer ON.	Premere  : Impostare il timer OFF.
2	Premere  : Impostare il timer.	Premere  : Impostare il timer.
3	Premere  : Annullare il timer.	Premere  : Annullare il timer.

Il timer giornaliero consente all'utente di impostare entrambi i timer ON e OFF e verrà attivato automaticamente ogni giorno.

### Impostazione del timer quotidiano

1	Premere  : Impostare il timer ON.	3	Premere .
2	Premere  : Impostare il timer OFF.	4	Premere il tasto  mentre il simbolo (☀ o ☁) lampeggia.



• Mentre il timer quotidiano è attivato, entrambe le frecce (☀ ☁) sono indicate.

### Nota:

- Mantenere la via di trasmissione del telecomando accessibile all'unità ricevente del segnale, altrimenti si potrebbe verificare un ritardo fino a 15 minuti.
- L'impostazione verrà salvata per il prossimo funzionamento dello stesso tipo.

## 12 FUNZIONI PRESET

Impostare la modalità di funzionamento preferenziale, per poterla selezionare in futuro. L'impostazione verrà memorizzata dall'unità per il funzionamento futuro.

1. Selezionare la modalità di funzionamento preferenziale.
2. Per memorizzare l'impostazione tenere premuto  **PRESET** per più di 3 secondi. Viene visualizzato il simbolo .
3. Premere  **PRESET** : Usare la funzione di preselezione.

## 13 FUNZIONE DI RIACCENSIONE AUTOMATICA

Per riavviare automaticamente il condizionatore dopo un'interruzione dell'energia elettrica (l'alimentazione dell'unità deve essere accesa).

### Impostazione

1. Mantenere premuto il pulsante TEMPORARY (PROVVISORIO) dell'unità ricevente del segnale per 3 secondi per impostare l'operazione. (si udranno 3 bip e la spia OPERATION lampeggerà per 5 volte/secondo per 5 secondi).
2. Mantenere premuto il pulsante TEMPORARY (PROVVISORIO) dell'unità ricevente del segnale per 3 secondi per annullare l'operazione. (si udranno 3 bip ma la spia OPERATION non lampeggerà)

## 14 FUNZIONAMENTO QUIET

Modalità silenziosa, con ventole attivate a velocità bassissima (Eccetto nella modalità DRY (SECCO)).

Premere  **QUIET** : Accendere e spegnere la funzione.

**Nota:** In certe condizioni, il funzionamento QUIET può non fornire la temperatura di raffreddamento o riscaldamento desiderate a causa delle funzioni silenziose.

## 15 FUNZIONAMENTO COMFORT SLEEP



Per risparmiare energia di notte, controllare automaticamente il flusso dell'aria e SPEGNERE automaticamente l'unità.

Premere  **COMFORT SLEEP** : Selezionare 1, 3, 5 o 9 ore per il funzionamento del timer OFF.

**Nota:** Raffreddamento: la temperatura impostata aumenterà automaticamente di 1 grado all'ora per 2 h (aumento massimo di 2 gradi). Per il riscaldamento le temperature impostate diminuiranno.

## 16 FUNZIONE DI PULIZIA AUTOMATICA (SOLO RAFFREDDAMENTO E FUNZIONAMENTO DEUMIDIFICAZIONE)

Per evitare i cattivi odori causati dall'umidità nell'unità interna.

1. Se il tasto  viene premuto una volta nella modalità "Cool (Freddo)" o "Dry (Secco)", il ventilatore resta in funzione per altri 30 minuti, quindi si spegne automaticamente. In questo modo si avrà una riduzione dell'umidità nell'unità interna. Se la durata di funzionamento di "Cool (Freddo)" o "Dry (Secco)" è più breve di 10 minuti, l'operazione di pulizia automatica non viene eseguita.
2. Per arrestare immediatamente l'unità, premere  altre 2 volte entro 30 secondi.

## 17 FUNZIONAMENTO E PRESTAZIONI

1. Funzione di protezione per tre minuti: Ritarda l'avviamento dell'unità venga per 3 minuti a seguito di una riattivazione improvvisa.
2. Funzione di preriscaldamento: riscaldare l'unità per 5 minuti prima che inizi a soffiare aria calda.
3. Controllo dell'aria calda: Quando la temperatura ambiente raggiunge il valore impostato, la velocità del ventilatore viene automaticamente ridotta e l'unità esterna si arresta.
4. Sbrinamento automatico: I ventilatori si spengono durante l'operazione di sbrinamento.
5. Capacità di riscaldamento: Il calore viene assorbito dall'esterno e rilasciato nel locale. Quando la temperatura esterna è troppo bassa, usare un altro apparecchio di riscaldamento insieme al condizionatore d'aria.
6. Considerazioni relative all'accumulo di neve: Per l'unità esterna, scegliere una posizione in cui essa non risulti soggetta all'accumulo di neve, foglie o detriti associati alle varie stagioni.

### Condizioni di esercizio del condizionatore d'aria

Operazione	Temp.	Temperatura esterna	Temperatura ambiente
Riscaldamento		※	Inferiore a 28°C
Raffreddamento		※	21°C ~ 32°C
Deumidificazione		※	17°C ~ 32°C

※ Vedere il Manuale di installazione dell'unità esterna.



## 18 SOLUZIONE DEI PROBLEMI (PUNTO DI CONTROLLO)

L'unità non funziona.	Il raffreddamento o il riscaldamento è anormalmente basso.
<ul style="list-style-type: none"> <li>• L'interruttore di alimentazione principale è spento.</li> <li>• L'interruttore di circuito è attivato per interrompere l'alimentazione.</li> <li>• Interruzione della corrente elettrica.</li> <li>• Il timer ON è impostato.</li> </ul>	<ul style="list-style-type: none"> <li>• Il filtro aria (procurato in loco) è ostruito dalla polvere.</li> <li>• La temperatura è stata impostata in modo errato.</li> <li>• Le finestre o le porte sono aperte.</li> <li>• La presa di entrata o di uscita dell'aria dell'unità esterna è ostruita.</li> <li>• La velocità del ventilatore è troppo bassa.</li> <li>• La modalità di funzionamento è DRY (SECCO).</li> </ul>

## 19 SELEZIONE A-B DEL TELECOMANDO

Comando da utilizzare in caso 2 condizionatori siano installati in prossimità l'uno dell'altro, in modo da separarli tramite il telecomando di ogni unità interna.

### Impostazione di B sul telecomando.

1. Premere il pulsante TEMPORARY (PROVVISORIO) dell'unità ricevente del segnale per portare il climatizzatore su ON (ACCENSIONE).
2. Puntare il telecomando sull'unità ricevente del segnale.
3. Premere e tenere premuto il tasto  del telecomando con la punta di una matita. Sul display verrà visualizzato "00".
4. Premere  contemporaneamente al tasto . Sul display verrà visualizzato "B", "00" scomparirà e il condizionatore VERRÀ SPENTO. Viene memorizzata l'indicazione "B" del telecomando.

**Nota:** 1. Ripetere il punto precedente per impostare nuovamente il telecomando su A.  
2. L'indicazione "A" non viene mai visualizzata sul display.  
3. L'impostazione predefinita del telecomando è su A.

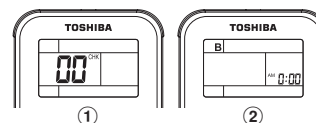

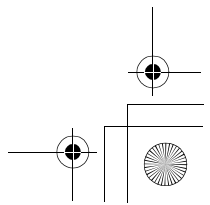
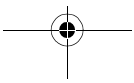
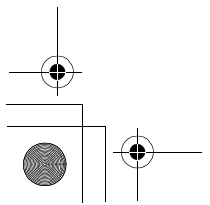
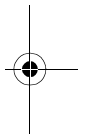
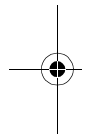
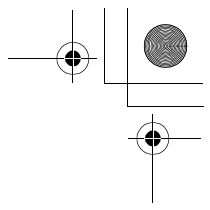
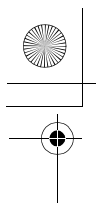

## VERWENDUNG DES KÜHLMITTELS R32/R410A

Diese Klimaanlage verwendet ein Kältemittel (R32/R410A), das die Ozonschicht nicht zerstört.  
Achten Sie darauf, dass Sie es mit einem Außenmodul für das Kältemittel R32/R410A kombinieren.

## SICHERHEITSVORKEHRUNGEN

Der Hersteller übernimmt keine Haftung für Schäden aufgrund einer Nichtbefolgung der Beschreibungen in diesem Handbuch.

Bewahren Sie diese Bedienungsanleitung an einem Ort auf, an dem sie zum späteren Nachschlagen leicht zugänglich ist.



Lesen Sie vor der Inbetriebnahme auf jeden Fall diese Bedienungsanleitung sorgfältig durch. War das Gerät längere Zeit in Gebrauch, empfehlen wir, die Wartung von einem Fachmann durchführen zu lassen.

Dieses Gerät kann von Kindern ab einem Alter von 8 Jahren sowie von Personen bedient werden, die über verminderte physische, sensorische oder mentale Fähigkeiten bzw. über wenig Erfahrung oder Kenntnisse verfügen, wenn sie von einer Person bei der sicheren Benutzung des Geräts beaufsichtigt oder darin unterrichtet werden und die damit verbundenen Gefahren verstehen.

Kinder dürfen keinesfalls mit dem Gerät spielen. Die Reinigung und Wartung durch den Benutzer darf nicht von Kindern ohne Beaufsichtigung durchgeführt werden.

Stellen Sie sicher, dass Sie die hier aufgeführten Sicherheitsvorkehrungen beachten, um Sicherheitsrisiken zu vermeiden.







Die Symbole und ihre Bedeutungen sind nachfolgend aufgeführt.

 <b>GEFAHR</b>	Zeigt an, dass der nicht korrekte Gebrauch dieses Geräts zu einer hohen Wahrscheinlichkeit zu einer schweren Verletzung (*1) oder zum Tod führen kann.
 <b>WARNUNG</b>	Zeigt an, dass der nicht korrekt Gebrauch dieses Geräts zu einer schweren Verletzung oder zum Tod führen kann.
 <b>VORSICHT</b>	Zeigt an, dass der nicht korrekt Gebrauch dieses Geräts zu einer schweren Körperverletzung (*2) oder Sachschaden (*3) führen kann.





\*1: Mit einer schweren Verletzung sind Blindheit, Verletzungen, Verbrennungen (heiß oder kalt), Stromschlag, Knochenbruch oder Vergiftungen gemeint, die bleibende Schäden verursachen können und einen Krankenhausaufenthalt oder eine längere ambulante Behandlung erfordern.

\*2: Mit Körperverletzung ist ein leichter Unfall, Verbrennungen oder Stromschlag gemeint, der keinen Aufenthalt im Krankenhaus oder eine wiederholte Behandlung erfordern.









\*3: Mit Sachschaden ist ein größerer Schaden an Anlagen und Material gemeint.

	Was Sie niemals tun dürfen		Halten Sie sich von rotierenden Bauteilen fern
	Stromschlaggefahr. Die Berührung mit Wasser führt zu einem Stromschlag. Berühren Sie NIEMALS das Gerät mit nassen Händen.		Sie können sich dadurch die Finger verletzen
	Befolgen Sie immer die Anweisungen		Das Produkt darf nicht mit Wasser in Berührung kommen

















 **GEFAHR**

	Installieren, reparieren und öffnen Sie das Gerät nicht und entfernen Sie die Abdeckung nicht (hohe Spannungen). Wenden Sie sich für Installations- und Reparaturarbeiten immer an Fachpersonal.
	Auch bei ausgeschaltetem Gerät besteht die Gefahr eines elektrischen Schlags!
	Die Installation der Klimaanlage muss in Übereinstimmung mit den örtlichen Vorschriften zur Installation elektrischer Geräte erfolgen.
	Bei einer Festverdrahtung muss eine Möglichkeit zum Trennen der Anlage von der Stromversorgung mit eingebaut werden, die einen Trennabstand von mindestens 3 mm an allen Polen aufweist.
	Stellen Sie keine Sprühdosen in die Nähe (weniger als 1 Meter) des Luftauslassgitters. Die warme Luft der Innen- und Außengeräte kann zu einer Explosion der Sprühdose führen.











 **WARNUNG**

	Die Montage muss vom Verkäufer oder einem Fachmann durchgeführt werden. Für die Montage sind Spezialkenntnisse und Ausbildung erforderlich. Montiert der Kunde die Anlage selbst, so kann Brand entstehen, und es kann zu Stromschlag, Verletzung und Auslaufen von Wasser kommen.
	Verwenden Sie ausschließlich das Kühlmittel, das zum Auffüllen bzw. zum Austausch angegeben ist. Andernfalls kann es im Kühlmittelkreislauf zu einem ungewöhnlich hohen Druck kommen, der zu einer Fehlfunktion oder Explosion des Produktes oder zu Verletzungen führen kann.
	Demontieren, verändern Sie das Gerät nicht selbst oder montieren es an einem anderen Ort. Es kann ein Brand entstehen, zu einem Stromschlag oder dem Ausfluss von Wasser führen. Fragen Sie bei Reparatur oder der Montage an einem anderen Ort Ihren Fachhändler oder einen Händler.
	Fragen Sie bei Montage an einem anderen Ort oder der Reparatur Ihren Fachhändler. Ist der Kabel geknickt, so kann dies zu Stromschlag oder Brand führen.
	Wählen Sie keinen Montageort, an dem feuergefährliches Gas ausströmen kann. Strömt Gas aus oder kommt es um das Gerät zur Anhäufung um das Gerät, so kann ein Brand entstehen.
	Wählen Sie für die Montage keinen Ort, an dem viel Wasser oder hohe Feuchtigkeit vorhanden ist, so zum Beispiel das Badezimmer. Eine schadhafte Isolierung kann zu Stromschlag oder Brand führen.
	Die Erdungsarbeiten sollten vom Verkäufer oder einem Fachmann durchgeführt werden. Unzureichende Erdungsarbeiten können zu Stromschlag führen. Schließen Sie den Erdungskabel nicht an eine Gas-, Wasser- Licht- oder Telefonleitung an.
	Sie müssen eine unabhängige Stromsteckdose verwenden. Verwenden Sie eine andere Steckdose, so kann es zu Brand kommen.
	Prüfen Sie, ob der Hauptschalter ordnungsgemäß montiert ist. Ist der Hauptschalter nicht ordnungsgemäß montiert, so kann dies zu einem Stromschlag führen. Fragen Sie zur Montage Ihren Händler oder Fachhändler, der das Gerät montiert hat.

DE

	Stoppen Sie bei Betriebsstörung (so zum Beispiel Brandgeruch, keiner Kühlung oder Wärme) das Gerät und schalten Sie es am Hauptschalter aus. Dauerbetrieb kann zu Brand oder Stromschlag führen. Fragen Sie bei Reparatur oder Service Ihren Fachhändler.
	Stellen Sie den Schalter nicht mit feuchten Händen auf ON/OFF oder betreiben es. Es kann zu einem Stromschlag führen.
	Führen sie kein Material (Metall, Papier oder Wasser etc.) in die Entlüftungsöffnungen oder Entlüftungsröhre ein. Der Ventilator kann sich darin mit hoher Geschwindigkeit drehen oder es können Hochspannungsfelder entstehen, die zu Verletzung oder Stromschlag führen können.
	Reinigen Sie den Luftfilter (vor Ort zu erwerben) nicht selbst, da es andernfalls zu einem Stromschlag oder Verletzungen kommen kann. Wenden Sie sich für Kundendiensttätigkeiten an den Händler, bei dem Sie das Gerät gekauft haben.
	Kühlt oder wärmt das Klimagerät nicht, so ist möglicherweise Kühlmittel ausgelaufen. Fragen Sie bitte Ihren Fachhändler. Das im Klimagerät verwendete Kühlmittel ist sicher. Es läuft unter normalen Betriebsbedingungen nicht aus. Ist dies jedoch im Raum der Fall und es kommt mit einer Wärmequelle, so zum Beispiel einem Heizgerät oder Kocher in Kontakt, so kann es zu einer gesundheitsschädlichen Reaktion führen.
	Tritt Wasser oder eine andere Substanz in das Innere des Gerätes ein, stoppen Sie das Gerät sofort und schalten Sie es am Hauptschalter aus. Dauerbetrieb kann zu Brand oder Stromschlag führen. Lassen Sie das Gerät von Ihrem Fachhändler reparieren.
	Reinigen Sie das Klimagerät im Inneren nicht selbst. Lassen Sie das Gerät von ihrem Fachhändler reinigen. Nicht fachmännische Reinigung kann zu einer Beschädigung der Harzteile oder der Isolation der Elektroteile führen. Diese wiederum führt zu Auslaufen von Wasser, einem Stromschlag oder Brand.
	Beschädigen oder verändern Sie nicht den Stromkabel. Schließen Sie den Kabel nicht in der Mitte an oder verwenden einen Verlängerungskabel, der auch für andere Geräte verwendet wird. Dadurch kann ein Brand entstehen.
	Stellen Sie keine schweren Gegenstände auf den Kabel, setzen ihn Hitze aus oder ziehen ihn. Dies kann zu Stromschlag oder Brand führen.
	Setzen Sie sich nicht längere Zeit direkt dem kühlen Luftstrom aus der Anlage aus.
	Stecken Sie keine Gegenstände in den Luften- bzw. Luftauslass und fassen Sie nicht mit den Fingern hinein.
 <b>VORSICHT</b>	
	Berühren Sie nicht das Gehäuse des Geräts. Andernfalls kann es zu einem Stromschlag oder Verletzungen kommen.
	Stellen Sie sicher, dass das abgeflossene Wasser abgeschüttet wird. Wird das Wasser nicht ausreichend abgeschüttet, kann es ausfließen. Dadurch wird die Ausstattung beschädigt. Fragen Sie zur Montage Ihren Händler oder Fachhändler, der das Gerät montiert hat.
	Wird die Leitungsbuchse des Gerätes für im Haus aufgrund der Montage an einem anderen Ort freigelegt, so schließen Sie diese Öffnung. Die Berührung der Elektroteile kann zu Verletzung oder Stromschlag führen.
	Reinigen Sie das Klimagerät nicht mit Wasser. Es kann zu einem Stromschlag führen.







	Stellen Sie keine Behälter, so zum Beispiel Vase mit Flüssigkeit auf das Gerät. Dadurch kann Wasser in das Gerät gelangen und die elektrische Isolation zerstören. Dadurch kann es zu einem Stromschlag kommen.
	Wird das Gerät in einem geschlossenen Raum oder mit anderen Feuerungsgeräten betrieben, so stellen Sie sicher, dass ein Fenster zur Belüftung geöffnet ist. Unzureichende Belüftung kann wegen Sauerstoffmangel zu Erstickung führen.
	Betreiben Sie keine Feuerungsanlage im direkten Luftstrom des Klimagerätes. Eine schlechte Feuerung einer Feuerungsanlage kann zu Erstickung führen.
	Vermeiden Sie den längeren Betrieb bei hoher Luftfeuchtigkeit (über 80%), so zum Beispiel bei geöffneten Fenstern oder Türen. Es kann zur Kondensation auf dem Gerät für im Freien kommen und Tröpfchen auf die Ausstattung geraten.
	Ist das Gerät längere Zeit nicht in Gebrauch, schalten Sie den Hauptschalter aus.
	Lassen Sie das Gerät mindestens einmal im Jahr prüfen, egal ob die Montageplatte auf dem Gerät für im Freien beschädigt ist oder nicht. Wird die Beschädigung ignoriert, kann das Gerät hinfallen oder umkippen, was eine Verletzung zur Folge hat.
	Stellen Sie sich nicht auf das Gerät für im Freien oder überhaupt auf das Gerät. Dies kann zu Verletzung durch Hinfallen oder Umkippen führen. Ein Schaden am Gerät kann einen Stromschlag verursachen.
	Stellen Sie nichts in der Nähe des Gerätes für im Freien auf oder lassen Sie sich in der Nähe Blätter anhäufen. Befinden sich Blätter in der Nähe, können kleine Tiere hineinkrabbeln und mit den Elektroteilen in Kontakt kommen, was zu Betriebsstörung oder Brand führen kann.
	Stellen Sie keine Tiere oder Pflanzen an Stellen, wo die Luft direkt vom Klimagerät herströmt. Dies kann negative Folgen für das Tier oder die Pflanze haben.
	Verwenden Sie das Gerät nicht für Spezialanwendungen, so zum Beispiel Lagerung von Nahrungsmitteln oder Tiere oder zum Aufstellen von Pflanzen, Präzisionsgeräte oder Kunstgegenstände. Verwenden Sie es nicht auf Schiffen oder anderen Fahrzeugen. Es kann zu Betriebsstörungen des Klimagerätes führen. Außerdem können diese Gegenstände dadurch beschädigt werden.
	Stellen Sie keine Elektrogeräte oder Ausstattung unter das Gerät. Wassertropfen können hineingelangen und das Gerät beschädigen oder zu Betriebsstörungen führen.
	Bei Wartungsarbeiten müssen Sie das Gerät anhalten und den Hauptschalter ausschalten. Da der interne Ventilator sich noch sehr schnell drehen kann, kann es zu einer Verletzung kommen.
	Hören Sie ein Donnern oder sehen einen Blitz, unterbrechen Sie den Betrieb des Gerätes und schalten Sie es am Hauptschalter aus. Ein Blitz kann zu einer Betriebsstörung führen.

DE

- Batterien für die Fernbedienung:
  - Sie sollten mit der richtigen Polarität (+) und (-) eingesetzt werden.
  - Sie sollten nicht wieder aufgeladen werden.
  - Verwenden Sie keine Batterien, deren „empfohlene Nutzungsdauer“ abgelaufen ist.
  - Lassen Sie keine Batterien in der Fernbedienung.
  - Mischen Sie keine verschiedenen Batterien oder neue Batterien mit alten.
  - Löten Sie die Batterien nicht direkt an.
  - Schließen Sie das Gerät nicht kurz, demontieren es, wärmen es oder werfen die Batterien in Feuer. Werden die Batterien unsachgemäß entsorgt, so können sie brechen oder die Ursache für das Auslaufen von Flüssigkeit sein. Dies führt zu Verbrennungen oder Verletzungen. Kommen Sie in Kontakt mit der Flüssigkeit, so waschen Sie sie sorgfältig mit Wasser ab. Kommt sie in Kontakt mit den Geräten, so wischen Sie sie unter Vermeidung direkten Kontaktes ab.
  - Stellen Sie das Gerät nicht in der Nähe kleiner Kinder auf. Konsultieren Sie bei Verschlucken einer Batterie sofort den Arzt.
- Lassen Sie keine fremden Substanzen in die Fernbedienung gelangen bzw. in der Fernbedienung verbleiben, wenn Sie die Taste CLOCK ●, CHECK ●, FILTER ● und RESET ● drücken.

„Maschinenlärminformations-Verordnung - 3. GPSGV, der höchste Schalldruckpegel beträgt 70 dB(A) oder weniger gemäss EN ISO 7779“

	<b>WARNUNG</b> (Brandgefahr)	Diese Kennzeichnung gilt nur für das Kühlmittel R32. Der Kühlmitteltyp ist auf dem Typenschild des Außenmoduls vermerkt. Falls der Kühlmitteltyp R32 ist, verwendet dieses Gerät ein entflammbares Kühlmittel. Wenn Kühlmittel austritt und in Kontakt mit einer Flamme oder einem Heizelement kommt, erzeugt es ein schädliches Gas und es besteht Brandgefahr.
	Lesen Sie sich vor dem Betrieb sorgfältig die BEDIENUNGSANLEITUNG durch.	
	Wartungstechniker sind dazu verpflichtet, sich die BEDIENUNGSANLEITUNG und das INSTALLATIONSHANDBUCH vor dem Betrieb sorgfältig durchzulesen.	
	In der BEDIENUNGSANLEITUNG, dem INSTALLATIONSHANDBUCH und ähnlichen Dokumenten finden Sie ausführliche Informationen.	

## 1 DISPLAY DES SIGNALEMPFANGSGERÄTS

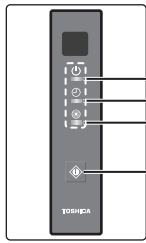

- ① OPERATION (Grün)
- ② TIMER (Orange)
- ③ PRE.DEF (Vorheizen/Entfrosten/Selbstreinigung) (Orange)
- ④ Taste TEMPORARY (TEMPORÄR)

## 2 VORBEREITUNGEN

### Einlegen von Batterien

- Nehmen Sie die Abdeckung ab.
- Legen Sie 2 neue AAA-Batterien unter Beachtung der Markierungen (+) und (-) polaritätsrichtig ein.

### Einstellen der Zeit

- Drücken Sie mit der Bleistiftspitze auf **CLOCK**. Blinkt die Zeitanzeige, so gehen Sie zu Schritt 2 über.

- Drücken Sie **ON** oder **OFF**. Stellen Sie die Uhrzeit ein.

- Drücken Sie **SET**: Hiermit aktivieren Sie den Time.

### Zurücksetzen der Fernbedienung

Drücken Sie mit der Bleistiftspitze auf **RESET** oder

- Entfernen Sie die Batterie.
- Drücken Sie **ON**.
- Legen Sie die Batterie ein.

### Start/Stop

- Drücken Sie **ON**, um den Betrieb zu starten. (Ein Empfangston ist zu hören.)
- Drücken Sie **OFF**, um den Betrieb zu stoppen. (Ein Empfangston ist zu hören.)

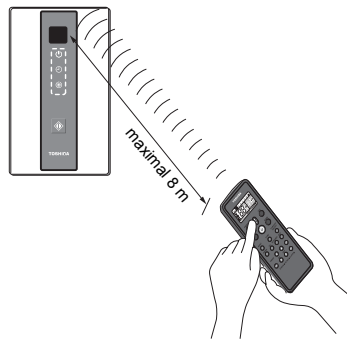
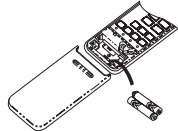

## 3 FERNBEDIENUNG

- ① Infrarotsender
- ② Start-/Stopptaste
- ③ Betriebsmodusauswahltaste (MODE)
- ④ Temperaturtaste (TEMP)
- ⑤ Taste für die Ventilatorgeschwindigkeit (FAN)
- ⑥ Einschalttimertaste (ON)
- ⑦ Ausschalttimertaste (OFF)
- ⑧ Einstelltaste (SET)
- ⑨ Löschttaste (CLR)
- ⑩ Taste zum Vornehmen und Abrufen gespeicherter Einstellungen (PRESET)
- ⑪ One-Touchtaste (ONE-TOUCH)
- ⑫ Hochleistungstaste (HI-POWER)
- ⑬ Stromspartaste (ECO)
- ⑭ Flüsterbetriebstaste (QUIET)
- ⑮ Nachtkomforttaste (COMFORT SLEEP)
- ⑯ Taste zum Einstellen der Uhrzeit (CLOCK)
- ⑰ Kontrolltaste (CHECK)
- ⑱ Taste RESET (RESET)

### Hinweis:

Wenn Sie die Tasten „SWING (SCHWENKEN)“, „FIX (FEST)“ oder „FILTER“ drücken, erfolgt kein Bedienvorgang beim Innengerät und der Empfangston ist ebenfalls nicht zu hören.

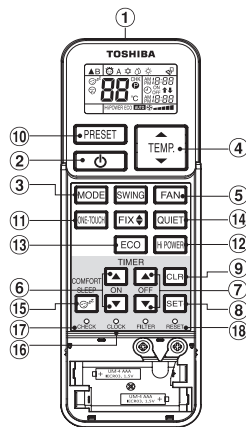

## 4 ONE-TOUCH (EINE BERÜHRUNG)

Drücken Sie die „ONE-TOUCH (EINE BERÜHRUNG)“-Taste für einen vollautomatischen Betrieb, der speziell auf die Wünsche der Verbraucher entwickelt wurde. Die angepassten Einstellungen steuern Temperatur, Stärke des Luftstroms und andere Einstellungen, die Sie über die Taste „ONE-TOUCH (EINE BERÜHRUNG)“ aufrufen können. Falls Sie andere Einstellungen bevorzugen, können Sie diese aus den vielen weiteren Betriebsfunktionen Ihres Toshiba Geräts auswählen.

Drücken Sie **ONE-TOUCH**: Beginn des Betriebs.

## 5 AUTOMATIK

Zur automatischen Auswahl von Kühlbetrieb, Heizbetrieb, Nur-Ventilator-Betrieb

- Drücken Sie **MODE**: Wählen Sie A.
- Drücken Sie **TEMP**: Stellen Sie die gewünschte Temperatur ein.
- Drücken Sie **FAN**: Wählen Sie AUTO, LOW, LOW+, MED, MED+, oder HIGH.

## 6 KÜHLBETRIEB / HEIZBETRIEB BETRIEB

- Drücken Sie **MODE**: Wählen Sie Kühlbetrieb oder Heizbetrieb .
- Drücken Sie **TEMP**: Stellen Sie die gewünschte Temperatur ein.
- Drücken Sie **FAN**: Wählen Sie AUTO, LOW, LOW+, MED, MED+, oder HIGH.

## 7 ENTFEUCHTUNGSBETRIEB

Für die Entfeuchtung wird automatisch eine moderate Kühlleistung eingestellt.

- Drücken Sie **MODE**: Wählen Sie den Entfeuchtungsbetrieb .
- Drücken Sie **TEMP**: Stellen Sie die gewünschte Temperatur ein.

## 8 HOCHLEISTUNGSBETRIEB

Mit dieser Funktion können Sie automatisch die Raumtemperatur und die Kühlkapazität (oder Heizkapazität) für einen schnelleren Kühlbetrieb (oder Heizbetrieb) steuern. (außer im Modus DRY (ENTFEUCHTUNG)).

Drücken Sie **HI-POWER**: Starten und stoppen Sie den Hochleistungsbetrieb.

## 9 STROMSPARMODUS (ECO)

Raumtemperatur, Ventilatorgeschwindigkeit und Betriebsmodus werden für Energie sparenden Betrieb automatisch gesteuert (außer im Modus DRY (ENTFEUCHTUNG)).

Drücken Sie **ECO**: Starten und stoppen Sie den Hochleistungsbetrieb.

**Hinweis:** Kühlbetrieb; die eingestellte Temperatur wird automatisch 2 Stunden lang um 1 Grad/Stunde erhöht (maximale Erhöhung um 2 Grad). Beim Heizen sinkt die eingestellte Temperatur.

## 10 TEMPORÄRER BETRIEB

Dank dieser Funktion können Sie die Klimaanlage auch dann bedienen, wenn Sie die Fernbedienung nicht finden können oder die Batterien erschöpft sind.

- Wenn Sie die Taste TEMPORARY (TEMPORÄR) drücken, kann das Gerät ohne Verwendung der Fernbedienung gestartet oder gestoppt werden.
- Der Betriebsmodus ist auf AUTOMATIC eingestellt; die voreingestellte Temperatur beträgt 24°C und der Ventilator ist auf automatische Geschwindigkeit eingestellt.

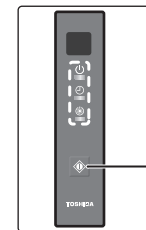

Taste TEMPORARY (TEMPORÄR)

## 11 TIMERBETRIEB

Stellen Sie die Uhr ein, wenn das Klimagerät in Betrieb ist.

	Einstellen des ON-Timers	Einstellen des OFF-Timers
1	Drücken Sie <b>ON</b> : Stellen Sie den Einschalttimer ein.	Drücken Sie <b>OFF</b> : Stellen Sie den Ausschalttimer ein.
2	Drücken Sie <b>SET</b> : Hiermit aktivieren Sie den Timer.	Drücken Sie <b>SET</b> : Hiermit aktivieren Sie den Timer.
3	Drücken Sie <b>CLR</b> : Hiermit schalten Sie den Timer aus.	Drücken Sie <b>CLR</b> : Hiermit schalten Sie den Timer aus.

Der Tagestimer ermöglicht es dem Betreiber, beides einzustellen, ON & OFF. Er wird täglich aktiviert.

DE

### Einstellen des täglichen Timers

1	Drücken Sie  : Zum Einstellen des Einschalttimers.	3	Drücken Sie .
2	Drücken Sie  : Zum Einstellen des Ausschalttimers.	4	Drücken Sie die Taste  : solange die Markierung (↑ oder ↓) blinkt.

- Wenn der tägliche Timer aktiviert ist, werden beide Pfeile (↑, ↓) angezeigt.

#### Hinweis:

- Der Abstand zwischen Fernbedienung und Signalempfänger darf nicht größer als die Reichweite der Fernbedienung sein. Andernfalls kommt es zu einer Verzögerung von bis zu 15 Minuten.
- Die Einstellung wird gespeichert und steht wieder zur Verfügung, wenn Sie die Funktion das nächste Mal verwenden.

## 12 BETRIEB MIT VOREINSTELLUNGEN

Stellen Sie den gewünschten Betriebsmodus zur späteren Verwendung ein. Zum Speichern und Abrufen von Einstellungen.

1. Wählen Sie den gewünschten Betriebsmodus.
2. Halten Sie die Taste 3 Sekunden lang gedrückt, um die Einstellung zu speichern. Die Markierung wird angezeigt.
3. Drücken Sie : Hiermit starten Sie die Klimaanlage mit den zuvor gespeicherten Einstellungen.

## 13 NEUSTARTAUTOMATIK

Zum automatischen Neustarten der Klimaanlage nach einem Stromausfall (Die Anlage muss eingeschaltet sein.)

#### Einstellen

1. Halten Sie die Taste TEMPORARY (TEMPORÄR) am Signalempfänger 3 Sekunden lang gedrückt, um die Betriebseinstellung zu speichern. (3 Pieptöne und die Lampe OPERATION blinkt 5-mal/Sek für 5 Sekunden)
2. Halten Sie die Taste TEMPORARY (TEMPORÄR) am Signalempfänger 3 Sekunden lang gedrückt, um den Betrieb aufzuheben. (3 Pieptöne, aber die Lampe OPERATION blinkt nicht)

## 14 FLÜSTERBETRIEB

Zur Verringerung der Ventilatorgeschwindigkeit auf ein Minimum für einen besonders leisen Betrieb (außer im Modus DRY (ENTFEUCHTUNG)).

Drücken Sie : Starten und stoppen Sie den Hochleistungsbetrieb.

**Hinweis:** Unter bestimmten Bedingungen bietet der Betriebsmodus QUIET nicht genug Kühlung oder Heizung, wegen zu niedriger Geräusche.

## 15 NACHTKOMFORTBETRIEB

Zum Energiesparen während der Nacht, automatische Kontrolle des Luftstroms und automatische Abschaltung.

Drücken Sie : Stellen Sie für den Ausschalttimer (OFF-Timer) 1, 3, 5 oder 9 Stunden ein.

**Hinweis:** Kühlbetrieb; die eingestellte Temperatur wird automatisch 2 Stunden lang um 1 Grad/Stunde erhöht (maximale Erhöhung um 2 Grad). Beim Heizen sinkt die eingestellte Temperatur.

## 16 SELBSTREINIGUNGSBETRIEB (NUR KÜHLUND ENTFEUCHTUNGSBETRIEB)

Zum Schutz vor unangenehmen Gerüchen, die durch Feuchtigkeit im Innengerät verursacht werden können.

1. Wenn die Taste im Kühl- („Cool (Kühlen)“) bzw. Entfeuchtungsbetrieb („Dry (Entfeuchtung)“) einmal gedrückt wird, läuft der Ventilator noch weitere 30 Minuten und schaltet sich dann automatisch aus. Dies verringert die Feuchtigkeit im Innengerät. Wenn die Zeitdauer für den Betrieb „Cool (Kühlen)“ oder „Dry (Entfeuchtung)“ weniger als 10 Minuten beträgt, wird die Selbstreinigung nicht durchgeführt.
2. Um das Gerät sofort anzuhalten, drücken Sie mehr als zweimal innerhalb von 30 Sekunden.

## 17 BETRIEBS-UND LEISTUNGSMERKMALE

1. Dreiminütige Einschaltverzögerung zum Schutz der Anlage: Wenn die Klimaanlage aus- und sofort wieder eingeschaltet bzw. neu gestartet wird, verzögert diese Funktion den Betriebsstart um etwa 3 Minuten.
2. Vorheizbetrieb: Heizen Sie das Gerät 5 Minuten vor dem Blasen von Heißluft vor.
3. Warmluftkontrolle: Wenn die eingestellte Raumtemperatur erreicht ist, wird die Ventilatorgeschwindigkeit automatisch reduziert und das Außengerät stoppt.
4. Automatischer Abtauvorgang: Während des Abtauvorgangs laufen die Ventilatoren nicht.
5. Heizbetrieb: Beim Heizbetrieb wird Außenwärme aufgenommen und in den Raum geführt. Wenn die Außentemperatur sehr niedrig ist, empfiehlt es sich, zum Heizen nicht allein diese Klimaanlage, sondern in Kombination damit ein weiteres Heizgerät zu verwenden.
6. Achtung bei Schneeverwehungen: Wählen Sie den Standort für das Außengerät so, dass die Funktion des Geräts nicht von Schneeverwehungen, Laub oder anderen jahreszeitlichen Einflüssen beeinträchtigt wird.

### Betriebsbedingungen der Klimaanlage

Betrieb	Temp.	Außentemperatur	Raumtemperatur
Heizen		※	Unter 28°C
Kühlen		※	21°C ~ 32°C
Entfeuchten		※	17°C ~ 32°C

※ Beachten Sie das Installationshandbuch des Außengeräts.

## 18 STÖRUNGSBEHEBUNG

Die Klimaanlage funktioniert nicht.	Die Kühl- oder Heizleistung ist unzureichend.
<ul style="list-style-type: none"> <li>• Der Hauptschalter ist ausgeschaltet.</li> <li>• Der Trennschalter wurde ausgelöst, um die Stromversorgung zu unterbrechen.</li> <li>• Die Stromversorgung ist unterbrochen.</li> <li>• Der On-Timer ist eingestellt.</li> </ul>	<ul style="list-style-type: none"> <li>• Der Luftfilter (vor Ort zu erwerben) wird durch Staub blockiert.</li> <li>• Die Temperatur wurde nicht richtig eingestellt.</li> <li>• Fenster oder Türen sind geöffnet.</li> <li>• Lufterlass oder Luftauslass des Außengeräts sind blockiert.</li> <li>• Die Ventilatorgeschwindigkeit ist zu niedrig.</li> <li>• Als Betriebsmodus ist DRY (ENTFEUCHTUNG) eingestellt.</li> </ul>

## 19 FERNBEDIENUNG A-B Wahl

Werden 2 Klimageräte installiert, muss die Fernbedienung für jedes Innengerät getrennt werden.

#### Fernbedienung B-Installation.

1. Drücken Sie am Signalempfänger die Taste TEMPORARY (TEMPORÄR), um das Klimagerät auf ON (EIN) zu schalten.
2. Richten Sie die Fernbedienung auf das Signalempfängergerät.
3. Halten Sie die Taste auf der Fernbedienung mit der Spitze eines Bleistifts gedrückt. „00“ wird im Display angezeigt.
4. Drücken Sie und gleichzeitig drücken. Die Zuordnung „B“ erscheint im Display „00“ verschwindet im Display und das Klimagerät wird ausgeschaltet. Die Zuordnung B der Fernbedienung wird gespeichert.

**Hinweis:** 1. Wiederholen Sie die obigen Schritte, um die Fernbedienung auf Zuordnung A umzustellen.

2. Die Fernbedienung A zeigt im Display kein „A“.
3. Die Werkseinstellung der Fernbedienung steht auf A.

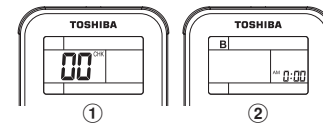

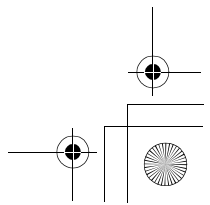
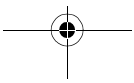
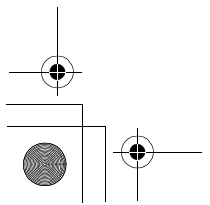
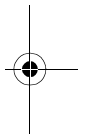
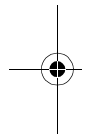
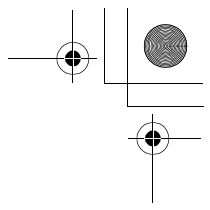
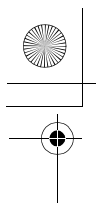

**ADOÇÃO DE REFRIGERANTE R32/R410A**

Este aparelho de ar condicionado adotou um refrigerante HFC (R32/R410A) que não destrói a camada de ozono.  
Certifique-se de que a combina com uma unidade exterior que utilize o refrigerante R32/R410A.

**PRECAUÇÕES RELATIVAS A SEGURANÇA**

O fabricante não assume qualquer responsabilidade pelos danos causados pelo não cumprimento da descrição deste manual.



Guarde este manual do proprietário num local em que seja fácil aceder se for necessário.  
Certifique-se de que lê cuidadosamente este manual do proprietário antes de operar.  
É recomendado que a manutenção seja executada por um especialista quando a unidade funciona durante um longo período de tempo.

Este aparelho pode ser usado por crianças a partir dos 8 anos de idade e pessoas com capacidades mentais, sensoriais ou físicas reduzidas ou com falta de experiência e conhecimento, caso recebam instruções e supervisão relacionadas com a utilização segura do aparelho e percebam os riscos envolvidos.

As crianças não devem brincar com o aparelho. A limpeza e a manutenção não devem ser efectuadas por crianças sem supervisão.

Certifique-se de que respeita as instruções aqui apresentadas para evitar riscos de segurança.







Os símbolos e respectivos significados são indicados a seguir.

 <b>PERIGO</b>	Indica que a utilização incorrecta desta unidade pode, muito possivelmente, resultar em ferimentos graves(*1) ou morte.
 <b>AVISO</b>	Indica que a utilização incorrecta desta unidade pode resultar em ferimentos graves ou morte.
 <b>CUIDADO</b>	Indica que a utilização incorrecta desta unidade pode resultar em ferimentos(*2) ou danos materiais(*3).

\*1: São considerados ferimentos graves: cegueira, lesões, queimaduras (resultante de calor ou frio), choque eléctrico, fractura de ossos ou intoxicação de efeito posterior que implique hospitalização ou tratamento ambulatorio prolongado.





\*2: São considerados ferimentos: um acidente, queimaduras ou choques eléctricos ligeiros que não impliquem internamento ou tratamento hospitalar recorrente.

\*3: São considerados danos materiais os danos de maior dimensão que afectem valores ou recursos.













 Interdição	 Tenha cuidado com os componentes rotativos
 Risco eléctrico. O contacto com água provoca choque eléctrico. NÃO toque com as mãos molhadas.	 Risco de ferimentos nos dedos
 Respeite sempre as instruções	 Não molhe o produto

** PERIGO**









 Não instale, repare, abra ou retire a tampa, pois poderá ficar exposto a tensões perigosas. Encarregue o concessionário ou um técnico especializado desta tarefa.

	O facto de desligar a alimentação de corrente eléctrica não impede um eventual choque eléctrico.
	O aparelho será instalado em conformidade com o regulamento nacional de instalações eléctricas.
	Nas cablagens fixas tem de ser incorporado um meio de desconexão da alimentação com um intervalo de contactos de, pelo menos, 3 mm em todos os pólos.
	Não coloque uma lata de spray a uma distância inferior a 1 m da grelha de saída do ar. O ar quente proveniente das unidades interiores e exteriores pode provocar uma explosão da lata de spray.







 **AVISO**

	A instalação deve ser pedida ao revendedor ou ao fornecedor profissional. A instalação requer conhecimento especial e habilidade. Se os clientes instalarem por conta própria, podem provocar incêndio, choque eléctrico, ferimentos ou fuga de água.
	Não utilize um refrigerante diferente do especificado para suplementar ou substituir. Caso contrário, pode ser gerada uma alta pressão anormal no ciclo de refrigeração, que pode resultar numa avaria ou explosão do produto, bem como em ferimentos corporais.
	Não desmonte, modifique ou mude de local a unidade sozinho/a. Pode tornar-se na causa de incêndio, choque eléctrico ou fuga de água. Para reparação ou mudança de local, por favor peça ao revendedor ou ao distribuidor.
	Quando mudar ou reparar a unidade, por favor contacte o revendedor. Quando a ligação eléctrica está torcida, pode provocar choque eléctrico ou incêndio.
	Não seleccione um local para instalação onde possa ocorrer fuga de gás inflamável. Se existir alguma fuga de gás ou acumulação à volta da unidade, pode provocar incêndio.
	Não seleccione um local de instalação onde possa existir excesso de água ou humidade como a casa de banho. A deterioração do isolamento pode provocar choque eléctrico ou incêndio.
	A ligação terra deve ser pedida ao revendedor ou ao fornecedor profissional. Ligação terra insuficiente pode provocar choque eléctrico. Não ligue o fio Terra a um tubo de gás, de água, condutor de luz ou fio terra de telefone.
	Deve usar uma saída de energia independente para a fonte de alimentação. Se for utilizada outra saída de energia sem ser a independente, pode causar incêndio.
	Verifique se o disjuntor está correctamente instalado. Se o disjuntor não está correctamente instalado, pode provocar choque eléctrico. Para verificar o método de instalação, por favor contacte o seu revendedor ou fornecedor que instalou a unidade.
	Durante um erro (como cheiro a queimado, não arrefecer ou não aquecer), pare o funcionamento da unidade e desligue o disjuntor. Funcionamento contínuo pode provocar incêndio ou choque eléctrico. Por favor peça a reparação ou manutenção ao revendedor.
	Não ligue/desligue (ON/OFF) o disjuntor ou os botões de funcionamento com as mãos húmidas. Pode provocar choque eléctrico.
	Não limpe sozinho o filtro de ar (adquirível localmente), poderá provocar um choque eléctrico ou uma lesão. Solicite o serviço ao agente responsável pelo fornecimento.











PT

	Não inserir qualquer material (metal, papel, água, etc) na entrada de ar ou na abertura da entrada de ar. A ventoinha pode estar a rodar a grande velocidade no interior ou existir secções de alta voltagem, que podem provocar lesões ou choque eléctrico.
	Quando a unidade de ar condicionado não arrefece nem aquece, pode existir uma fuga do refrigerante. Por favor consulte o seu revendedor. O refrigerante utilizado na unidade de ar condicionado é seguro. Não irá haver fuga em condições normais de funcionamento, mas se houver fuga para a divisão e entrar em contacto com uma fonte de calor como um aquecedor ou estufa, pode provocar uma reacção perigosa.
	Quando água ou outras substâncias estranhas entram nas partes internas, pare o funcionamento da unidade imediatamente e desligue o disjuntor. O funcionamento contínuo da unidade pode provocar incêndio ou choque eléctrico. Por favor contacte o revendedor para reparações.
	Não limpe você o interior do aparelho de ar condicionado. Por favor peça uma limpeza interna do aparelho de ar condicionado ao seu revendedor. Uma limpeza incorrecta pode provocar fugas das partes em resina ou defeitos no isolamento das partes eléctricas, provocando fuga de água, choque eléctrico ou incêndio.
	Não danifique nem modifique o cabo de alimentação. Não conecte o cabo intermédio, nem use um cabo de extensão de saída múltipla que é partilhado por outros dispositivos. Se não, pode provocar incêndio.
	Não coloque objectos pesados no cabo de alimentação, nem o exponha ao calor ou o puxe. Ao fazer isso pode provocar choque eléctrico ou incêndio.
	Evite expor directamente o corpo ao caudal de ar frio por períodos prolongados.
	Não insira os dedos ou qualquer dispositivo na entrada/saída de ar.





 **CUIDADO**

	Não toque no corpo da unidade. Poderá provocar um choque eléctrico ou lesões.
	Assegure-se que a água drenada é descarregada. Quando o processo de descarga de água não é suficiente, pode haver fuga de água provocando danos na mobília. Para verificar se o método de instalação utilizado é o correcto, por favor contacte o seu revendedor ou fornecedor que instalou a unidade.
	Se a tubagem da unidade interior está exposta devido a mudança de local, feche a abertura. Tocar nas partes eléctricas internas pode provocar lesões ou choque eléctrico.
	Não lave a unidade principal do ar condicionado com água. Pode provocar um choque eléctrico.
	Não coloque recipientes como um vaso com líquido na unidade. Pode provocar a entrada de água na unidade e deteriorar o isolamento eléctrico, provocando um choque eléctrico.
	Ao utilizar a unidade numa divisão fechada, ou a funcionar juntamente com outros dispositivos de combustão, certifique-se que abre as janelas ocasionalmente para haver ventilação. Uma ventilação insuficiente pode provocar asfixia devido à falta de oxigénio.



	Não utilize aparelhos de combustão no fluxo directo de ar do aparelho de ar condicionado. Combustão fraca de um aparelho de combustão pode provocar asfixia.
	Evite o funcionamento durante longos períodos de tempo em ambiente de grande humidade (mais de 80%) como com as janelas ou portas abertas. Pode haver condensação na unidade interior e podem cair gotas na mobília.
	Quando a unidade não é utilizada durante muito tempo, desligue o interruptor principal ou o disjuntor.
	Pelo menos uma vez por ano, verifique se a mesa de montagem da unidade exterior está danificada ou não. Se for ignorado algum dano, a unidade pode cair ou virar, provocando lesões.
	Não se coloque em cima da unidade exterior nem coloque coisas em cima da unidade. Pode provocar lesões devido a queda ou viragem. Qualquer dano à unidade pode provocar choque eléctrico ou incêndio.
	Não coloque nada à volta da unidade exterior nem deixe que folhas se acumulem à volta. Se existirem folhas caídas, os pequenos animais podem entrar em contacto com as partes eléctricas internas e provocar falhas ou incêndio.
	Não coloque animais nem plantas em locais onde o aparelho de ar condicionado envia ar directamente. Pode ter uma influência negativa no animal ou planta.
	Não utilize para aplicações especiais como armazenar comida de animais ou colocar plantas, dispositivos de precisão ou objectos de arte. Não utilizar em barcos ou outros veículos. Pode provocar uma falha na unidade de ar condicionado. Além disso, pode danificar estes itens.
	Não coloque outros aparelhos eléctricos ou mobília por baixo da unidade. Podem cair gotas de água, que danificam ou provocam falhas.
	Durante trabalhos de manutenção, é necessário interromper o funcionamento e desligar o disjuntor. Dado que a ventoinha no interior pode estar em rotação a alta velocidade, é possível que provoque ferimentos.
	Quando ouvir trovões e a ocorrência de trovoadas, pare o funcionamento da unidade e desligue o disjuntor. Se houver trovoadas, pode haver uma falha.

- Pilhas para o controlo remoto da unidade:
  - Devem ser inseridas com a polaridade correcta (+) e (-).
  - Não devem ser recarregadas.
  - Não utilize pilhas cujo “período recomendado de utilização” tenha expirado.
  - Não deixe pilhas usadas dentro do controlo remoto.
  - Não misture diferentes tipos de pilhas, nem misture pilhas novas com velhas.
  - Não solde directamente as pilhas.
  - Não provoque curto-circuito, nem desmonte, aqueça ou atire pilhas para o fogo. Se as pilhas não forem correctamente separadas, podem rebentar ou ser a causa de uma fuga de líquido, provocando queimaduras ou lesões. Se tocar no fluido, lave cuidadosamente com água. Se entrar em contacto com dispositivos, seque para evitar contacto directo.
  - Não coloque ao alcance de crianças pequenas. Se uma pilha for engolida, consulte imediatamente um médico.
- Quando prime o botão CLOCK ●, CHECK ●, FILTER ● e RESET ●, não deixe que entrem e permaneçam dentro do telecomando quaisquer corpos estranhos.

	<p><b>AVISO</b> (Risco de incêndio)</p>	<p>Esta marca aplica-se apenas ao refrigerante R32. O tipo de refrigerante está indicado na placa de características da unidade exterior. Se o tipo de refrigerante indicado for o R32, então esta unidade utiliza um refrigerante inflamável. Se ocorrer uma fuga de refrigerante e este entrar em contacto com fogo ou algum aparelho de aquecimento, será produzido um gás nocivo e existirá risco de incêndio.</p>
	<p>Leia o MANUAL DO PROPRIETÁRIO com atenção antes de utilizar o aparelho.</p>	
	<p>O pessoal de assistência tem de ler o MANUAL DO PROPRIETÁRIO e o MANUAL DE INSTALAÇÃO com atenção antes de utilizar o aparelho.</p>	
	<p>Existe mais informação disponível no MANUAL DO PROPRIETÁRIO, no MANUAL DE INSTALAÇÃO e noutros documentos relacionados.</p>	

## 1 VISOR DA UNIDADE RECEPTORA DE SINAL

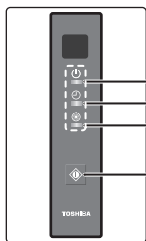

- ① OPERATION (Verde)
- ② TIMER (Laranja)
- ③ PRE.DEF (Pré-aquecimento/Descongelamento/Limpeza automática) (cor-de-laranja)
- ④ Botão TEMPORARY (TEMPORÁRIO)

## 2 PREPARAÇÃO ANTES DA UTILIZAÇÃO

### Carregamento das pilhas

1. Retirar a tampa da bateria.
2. Insira 2 pilhas novas (tipo AAA) tendo atenção à orientação dos pólos (+) e (-).

### Configuração do relógio

1. Carregue em utilizando a ponta de um lápis. Se o indicador do temporizador estiver a piscar, siga para o passo 2.
2. Carregue em ou : (Desligado) ajuste a hora.
3. Carregue em : Programe o temporizador.

### Reinicialização do controlo remoto

Carregue em utilizando a ponta de um lápis ou

1. Retire as pilhas.
2. Carregue em .
3. Introduza as pilhas.

### Iniciar/Parar

1. Carregue em para iniciar o funcionamento. (É ouvido um sinal sonoro de recepção)
2. Carregue em para parar o funcionamento. (É ouvido um sinal sonoro de recepção)

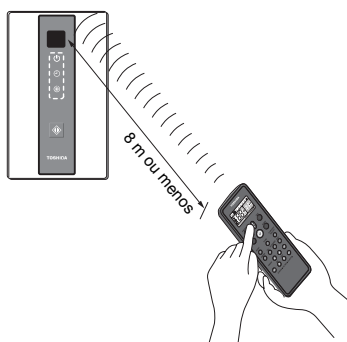
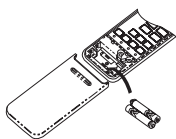

## 3 CONTROLO REMOTO

- ① Emissor de infra-vermelhos
- ② Botão de colocação em funcionamento/paragem
- ③ Botão de selecção do modo (MODE)
- ④ Botão da temperatura (TEMP)
- ⑤ Botão de velocidade da ventoinha (FAN)
- ⑥ Botão para programar a hora de conexão (ON)
- ⑦ Botão para programar a hora de desconexão (OFF)
- ⑧ Botão de configuração (SET)
- ⑨ Botão "Clear" (Inicialização) - (CLR)
- ⑩ Botão memória e pré-selecção (PRESET)
- ⑪ Tecla de funcionamento automático (ONE-TOUCH)
- ⑫ Botão de alta potência (Hi-POWER)
- ⑬ Botão de economia (ECO)
- ⑭ Botão silencioso (QUIET)
- ⑮ Botão sleep conforto (COMFORT SLEEP)
- ⑯ Definir o botão do relógio (CLOCK)
- ⑰ Botão de inspeção (CHECK)
- ⑱ Botão de reinicialização (RESET)

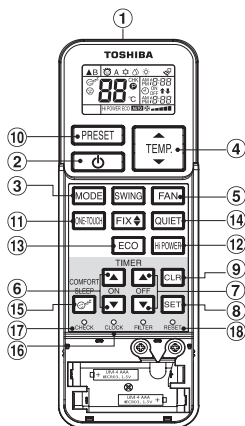

### Nota:

Ao carregar nos botões "SWING (OSCILAÇÃO)", "FIX (FIXAR)" e "FILTER (FILTRO)", a unidade de interior não funciona e não aparece o sinal sonoro de recepção.

## 4 ONE-TOUCH (UM TOQUE)

Pressione o botão "ONE-TOUCH (UM TOQUE)" (Funcionamento automático) para activar o funcionamento automático personalizado de acordo com as preferências comuns dos consumidores na sua parte do mundo.

As definições personalizadas controlam a temperatura, a força do fluxo de ar e outras definições permitem contacto alternado com "ONE-TOUCH (UM TOQUE)" do botão. Se preferir outras definições pode seleccioná-las recorrendo a muitas outras funções operacionais da sua unidade Toshiba.

Carregue em : Início da operação.

## 5 OPERAÇÃO AUTOMÁTICA

Para seleccionar automaticamente arrefecimento, aquecimento ou operação exclusiva da só ventoinha

1. Carregue em : Seleccione A.
2. Carregue em : Regule a temperatura desejada.
3. Carregue em : Seleccione AUTO, LOW , LOW+ , MED , MED+ , ou HIGH .

## 6 OPERAÇÃO DE ARREFECIMENTO / AQUECIMENTO

1. Carregue em : Seleccione Arrefecimento ou Aquecimento .
2. Carregue em : Regule a temperatura desejada. Arrefecimento: Mín. 17°C, Aquecimento: Máx. 30°C
3. Carregue em : Seleccione AUTO, LOW , LOW+ , MED , MED+ , ou HIGH .

## 7 FUNCIONAMENTO A SECO

Para o processo de desumidificação, o arrefecimento moderado é controlado automaticamente.

1. Carregue em : Seleccione Seco .
2. Carregue em : Regule a temperatura desejada.

## 8 OPERAÇÃO Hi-POWER

Para controlar automaticamente a temperatura da divisão e a capacidade de arrefecimento (ou aquecimento) para um arrefecimento (ou aquecimento) mais rápido (excepto quando no modo DRY (SECO)).

Carregue em : Inicie e pare a operação.

## 9 OPERAÇÃO ECO

Para controlar automaticamente a temperatura ambiente poupando energia (excepto quando no modo DRY (SECO)).

Carregue em : Inicie e pare a operação.

**Nota:** Na operação de arrefecimento, a temperatura configurada irá aumentar automaticamente em 1 grau/hora durante 2 horas (aumento de 2 graus no máximo). A temperatura irá diminuir no caso da operação de aquecimento.

## 10 TEMPORARY OPERATION

No caso de não se saber onde está o telecomando ou de as pilhas estarem descarregadas

- Se carregar no botão TEMPORARY (TEMPORÁRIO), a unidade pode iniciar e parar sem utilizar o comando à distância.
- O modo de funcionamento está configurado para a operação AUTOMATIC (Automático), a temperatura predefinida é de 24°C e a operação da ventoinha encontra-se na velocidade automática.

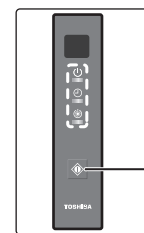

Botão TEMPORARY (TEMPORÁRIO)

## 11 OPERAÇÃO TIMER

Defina o temporizador quando o aparelho de ar condicionado estiver a funcionar.

	Configuração de ON Timer	Configuração de OFF Timer
1	Carregue em  : Defina o temporizador ON desejado.	Carregue em  : Defina o temporizador OFF desejado.
2	Carregue em  : Programe o temporizador.	Carregue em  : Programe o temporizador.
3	Carregue em  : Cancele o temporizador.	Carregue em  : Cancele o temporizador.

O temporizador diário permite ao utilizador definir ambos os temporizadores ON (LIGADO) & OFF (DESLIGADO) e serão activados diariamente.

PT

### Configurar temporizador diário

1	Carregue em  : Definir o temporizador ON.	3	Carregue em .
2	Carregue em  : Definir o temporizador OFF.	4	Carregue no botão  enquanto a marca (↑ ou ↓) estiver a piscar.

• No decorrer da activação do temporizador diário, ambas as setas (↑, ↓) são indicadas.

#### Nota:

- Mantenha o comando à distância num local onde haja acesso para transmissão da unidade receptora de sinal; caso contrário irá ocorrer desfaseamento temporal até 15 minutos.
- A configuração será guardada para a próxima operação igual.

## 12 OPERAÇÃO PRESET

Defina o tipo de funcionamento preferido para posterior utilização. A configuração será guardada pela unidade para operação futura.

1. Selecione o tipo de funcionamento preferido.
2. Carregue e mantenha carregado o botão durante 3 segundos para memorizar a definição. É mostrada a marca .
3. Carregue em : Execute a operação pré-configurada.

## 13 OPERAÇÃO AUTO RESTART

Para reiniciar automaticamente o sistema de ar condicionado após uma falha de energia (A unidade tem de estar ligada à corrente).

#### Configuração

1. Carregue sem soltar no botão TEMPORARY (TEMPORÁRIO) na unidade receptora de sinal durante 3 segundos, para iniciar o funcionamento. (é emitido um sinal sonoro – 3 bips – e a lâmpada indicadora do funcionamento (OPERATION) irá piscar 5 vezes/segundo durante 5 segundos)
2. Carregue sem soltar no botão TEMPORARY (TEMPORÁRIO) na unidade receptora de sinal durante 3 segundos, para cancelar o funcionamento. (é emitido um sinal sonoro – 3 bips – mas a lâmpada indicadora do funcionamento (OPERATION) não pisca)

## 14 FUNCIONAMENTO SILENCIOSO

Funcionamento silencioso em velocidade de ventoinha super reduzida para (excepto quando no modo DRY (SECO)).

Carregue em : Inicie e pare a operação.

**Nota:** Sob determinadas condições, a operação QUIET (Silenciosa) pode não fornecer arrefecimento ou aquecimento adequados por causa das baixas características sonoras.

## 15 FUNCIONAMENTO SLEEP CONFORTO

Para poupar energia enquanto dorme, a unidade irá controlar automaticamente o fluxo de ar e desligar-se (OFF) automaticamente.

Carregue em : Selecione 1, 3, 5 ou 9 horas para operação OFF timer.

**Nota:** Na operação de arrefecimento, a temperatura configurada irá aumentar automaticamente em 1 grau/hora durante 2 horas (aumento de 2 graus no máximo). A temperatura irá diminuir no caso da operação de aquecimento.

## 16 OPERAÇÃO DE AUTO-LIMPEZA (OPERAÇÃO DE ARREFECIMENTO E A SECO APENAS)

Para prevenir maus odores causados pela humidade na unidade interior.

1. Se o botão for carregado uma vez durante o modo "COOL (ARREFECIMENTO)" ou "DRY (SECO)", a ventoinha irá continuar a trabalhar durante mais 30 minutos, desligando-se então automaticamente. Isto permitirá a diminuição de humidade na unidade interior. Se o tempo de funcionamento de "COOL (ARREFECIMENTO)" ou "DRY (SECO)" for inferior a 10 minutos, a operação de limpeza automática não é realizada.
2. Para parar a unidade imediatamente, pressione 2 vezes mais no espaço de 30 segundos.

## 17 OPERAÇÃO E DESEMPENHO

1. Função de protecção de três minutos: Para impedir que a unidade seja activada durante 3 minutos, quando de um rearranque ou ligação súbitos.
2. Operação de pré-aquecimento: Aqueça a unidade durante 5 minutos antes de enviar ar quente.
3. Aqueça controle de ar: Quando a temperatura no quarto atinge o valor programado, a velocidade da ventoinha é automaticamente reduzida e a unidade exterior pára.
4. Descongelamento automático: As ventoinhas param durante a operação de descongelamento.
5. Capacidade de aquecimento: O calor é absorvido do exterior e libertado no quarto. Quando a temperatura exterior é demasiado baixa, utilize outro aparelho de aquecimento recomendado em conjunto com o aparelho de ar condicionado.
6. Possibilidade de acumulação de neve: Selecione uma localização para a unidade exterior, de modo que esta não fique exposta à acumulação de neve, folhas ou outros detritos sazonais.

#### Condições de operação do aparelho de ar condicionado

Operação	Temp.	Temperatura exterior	Temperatura ambiente
Aquecimento		※	Inferior a 28°C
Arrefecimento		※	21°C ~ 32°C
Seco		※	17°C ~ 32°C

※ Consulte o Manual de instalação da unidade de exterior.

## 18 RESOLUÇÃO DE PROBLEMAS (PONTO DE CONTROLO)

A unidade não funciona.	O arrefecimento ou aquecimento são anormalmente baixos.
<ul style="list-style-type: none"> <li>• O interruptor de corrente principal está desligado.</li> <li>• O disjuntor está activado para cortar a corrente.</li> <li>• Interrupção da corrente eléctrica.</li> <li>• ON timer está configurado.</li> </ul>	<ul style="list-style-type: none"> <li>• O filtro de ar (adquirível localmente) está bloqueado por pó.</li> <li>• A temperatura foi regulada incorrectamente.</li> <li>• As janelas ou portas estão abertas.</li> <li>• A entrada ou saída de ar da unidade exterior está bloqueada.</li> <li>• A velocidade da ventoinha é demasiado baixa.</li> <li>• O modo de operação é DRY (SECO).</li> </ul>

## 19 CONTROLO REMOTO SELECÇÃO A-B

Para separar a utilização do controlo remoto para cada unidade interior na eventualidade da instalação de 2 unidades de ar condicionado adjacentes.

#### Configuração do controlo remoto B.

1. Carregue no botão TEMPORARY (TEMPORÁRIO) na unidade receptora de sinal para mudar o ar condicionado para ON (LIGADO).
2. Aponte o comando à distância para a unidade receptora de sinal.
3. Pressione ininterruptamente o botão no controlo remoto utilizando a ponta de um lápis. A indicação "00" irá surgir no ecrã.
4. Carregue em enquanto pressiona . A indicação "B" irá surgir no ecrã e a indicação "00" irá desaparecer e a unidade de ar condicionado irá desligar-se (OFF). O controlo remoto B é memorizado.

**Nota:** 1. Repita o passo anterior para reconfigurar o controlo remoto para a posição A.  
2. O controlo remoto A não apresenta a indicação "A" no ecrã.  
3. A predefinição do controlo remoto de fábrica é A.

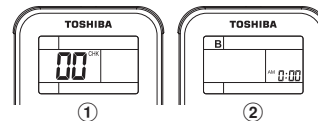

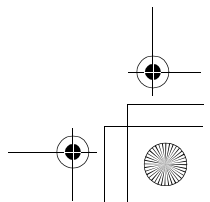
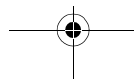
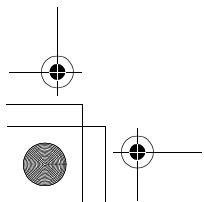
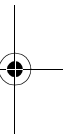
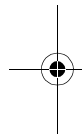
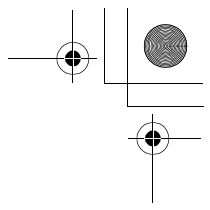
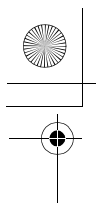

**ΧΡΗΣΗ ΨΥΚΤΙΚΟΥ ΜΕΣΟΥ R32/R410A**

Το παρόν κλιματιστικό χρησιμοποιεί ψυκτικό μέσο υδροφθοράνθρακα (R32/R410A) το οποίο δεν βλάπτει τη στιβάδα του όζοντος. Φροντίστε να τη συνδυάσετε με μια εξωτερική μονάδα που επίσης χρησιμοποιεί ως ψυκτικό μέσο το R32/R410A.

**ΠΡΟΦΥΛΑΞΕΙΣ ΑΣΦΑΛΕΙΑΣ**

Ο κατασκευαστής δεν φέρει καμία ευθύνη για ζημιά που προκλήθηκε λόγω μη τήρησης των οδηγιών αυτού του εγχειριδίου.

Φυλάξτε το παρόν εγχειρίδιο κατόχου σε σημείο στο οποίο θα μπορείτε να το βρείτε εύκολα όταν το χρειάζεστε.

Διαβάστε προσεκτικά το παρόν εγχειρίδιο κατόχου πριν από το χειρισμό.



Συνιστάται να γίνεται συντήρηση από εξειδικευμένο τεχνικό όταν η μονάδα χρησιμοποιείται για μεγάλο χρονικό διάστημα.

Η συσκευή μπορεί να χρησιμοποιηθεί από παιδιά ηλικίας άνω των 8 ετών και από άτομα με μειωμένες σωματικές, αισθητηριακές ή νοητικές ικανότητες ή με έλλειψη εμπειρίας και γνώσης εφόσον επιβλέπονται ή καθοδηγούνται για τη χρήση της συσκευής με ασφαλή τρόπο και κατανοούν τους ενδεχόμενους κινδύνους.

Τα παιδιά δεν πρέπει να παίζουν με τη συσκευή. Οι εργασίες καθαρισμού και συντήρησης δεν πρέπει να πραγματοποιούνται από παιδιά χωρίς επίβλεψη.

Φροντίστε να ακολουθείτε τις προφυλάξεις που παρέχονται στο παρόν για την αποφυγή κινδύνων για την ασφάλεια.







Παρακάτω παρουσιάζονται τα σύμβολα και η σημασία τους.

 ΚΙΝΔΥΝΟΣ	Υποδεικνύει ότι εσφαλμένη χρήση αυτής της μονάδας αυξάνει σημαντικά την πιθανότητα πρόκλησης βαρύ τραυματισμού(*1) ή θανάτου.
 ΠΡΟΕΙΔΟΠΟΙΗΣΗ	Υποδεικνύει ότι η εσφαλμένη χρήση αυτής της μονάδας μπορεί να προκαλέσει βαρύ τραυματισμό ή θάνατο.
 ΠΡΟΣΟΧΗ	Υποδεικνύει ότι η εσφαλμένη χρήση αυτής της μονάδας μπορεί να προκαλέσει προσωπικό τραυματισμό(*2) ή υλική ζημιά(*3).

\*1: Ο βαρύς τραυματισμός αναφέρεται σε τύφλωση, τραυματισμό, εγκαύματα (θερμά ή ψυχρά), ηλεκτροπληξία, κάταγμα ή δηλητηρίαση, έχει συνέπειες και απαιτεί νοσοκομειακή περίθαλψη ή εκτεταμένη ιατρική φροντίδα.

\*2: Προσωπικός τραυματισμός σημαίνει ένα ελαφρύ ατύχημα, έγκαυμα ή ηλεκτροπληξία, και δεν απαιτείται είσοδος στο νοσοκομείο ή επαναλαμβανόμενη θεραπεία.

\*3: Υλική ζημιά σημαίνει γενικότερη ζημιά που επηρεάζει περιουσιακά στοιχεία ή πόρους.

 Μην κάνετε ποτέ	 Προσέξτε τα περιστρεφόμενα μέρη
 Κίνδυνος ηλεκτροπληξίας. Η επαφή με νερό θα προκαλέσει ηλεκτροπληξία. ΜΗΝ αγγίζετε με υγρά χέρια.	 Κίνδυνος τραυματισμού των δακτύλων
 Να ακολουθείτε πάντα τις οδηγίες	 Μην βρέχετε το προϊόν

**ΚΙΝΔΥΝΟΣ**

Μην τοποθετείτε, μην επισκευάζετε, μην ανοίγετε και μην αφαιρείτε το κάλυμμα. Ενδέχεται να εκτεθείτε σε επικίνδυνες στάθμες τάσης. Αναθέστε στην αντιπροσωπεία ή σε κάποιον ειδικευμένο τεχνικό να το κάνει.



Η απενεργοποίηση της συσκευής δεν σας προστατεύει από πιθανό κίνδυνο πρόκλησης ηλεκτροπληξίας.



Η τοποθέτηση της συσκευής θα πρέπει να γίνει σύμφωνα με τον εθνικό κανονισμό που αφορά τις καλωδιώσεις.



Θα πρέπει να παρέχεται στην μόνιμη καλωδίωση τρόπος αποσύνδεσης από την παροχή, με διαχωρισμό των επαφών τουλάχιστον κατά 3 mm, σε όλους τους πόλους.



Μην τοποθετείτε δοχεία υπό πίεση κοντά στη σχάρα εξόδου αέρα σε απόσταση μικρότερη από 1 m.  
Ο θερμός αέρας από την εσωτερική και την εξωτερική μονάδα μπορεί να προκαλέσει έκρηξη του δοχείου υπό πίεση.

**ΠΡΟΕΙΔΟΠΟΙΗΣΗ**

Ζητήστε η εργασία εγκατάστασης να γίνει από την αντιπροσωπεία πώλησης ή από επαγγελματία τεχνικό εγκατάστασης. Η εγκατάσταση προϋποθέτει εξειδικευμένες γνώσεις και ικανότητες. Αν οι πελάτες πραγματοποιήσουν μόνοι τους την εγκατάσταση, ενδέχεται να προκληθεί πυρκαγιά, ηλεκτροπληξία, τραυματισμός ή διαρροή νερού.



Μη χρησιμοποιείτε ψυκτικό μέσο διαφορετικό από αυτό που καθορίζεται για συμπλήρωση ή αντικατάσταση. Διαφορετικά, ενδέχεται να προκληθεί αφύσικα υψηλή πίεση στον ψυκτικό κύκλο, με αποτέλεσμα την αστοχία ή έκρηξη του προϊόντος και την πρόκληση τραυματισμού.



Μην αποσυναρμολογείτε, μην τροποποιείτε και μην μετακινείτε μόνοι σας τη μονάδα. Ενδέχεται να προκληθεί πυρκαγιά, ηλεκτροπληξία ή διαρροή νερού. Για επισκευή ή μετακίνηση, απευθυνθείτε στο σέρβις της αντιπροσωπείας πώλησης ή σε αντιπροσωπεία της.



Για μεταφορά ή επισκευή της μονάδας, επικοινωνήστε με την αντιπροσωπεία πώλησης. Αν το καλώδιο έχει τσακίσει σε κάποιο σημείο, ενδέχεται να προκληθεί ηλεκτροπληξία ή πυρκαγιά.



Μην επιλέγετε για εγκατάσταση ένα σημείο στο οποίο ενδέχεται να υπάρχει διαρροή εύφλεκτου αερίου. Αν υπάρξει διαρροή αερίου ή συσσώρευση γύρω από τη μονάδα, μπορεί να προκληθεί πυρκαγιά.



Μην επιλέξετε για την εγκατάσταση μια τοποθεσία όπου μπορεί να υπάρχει υπερβολικό νερό ή υγρασία, όπως το λουτρό. Η φθορά της μόνωσης μπορεί να προκαλέσει ηλεκτροπληξία ή πυρκαγιά.

















Ζητήστε η εργασία γείωσης να γίνει από την αντιπροσωπεία πώλησης ή από επαγγελματία προμηθευτή. Η ελλιπής εργασία γείωσης μπορεί να αποτελέσει αιτία ηλεκτροπληξίας. Μην συνδέσετε το καλώδιο γείωσης με σωλήνα αερίου, σωλήνα νερού, ακίδα αλεξικέραυνου ή καλώδιο γείωσης τηλεφώνου.

















Πρέπει να χρησιμοποιήσετε ανεξάρτητη πρίζα ρεύματος για την τροφοδοσία. Αν χρησιμοποιηθεί πρίζα ρεύματος που δεν είναι ανεξάρτητη, ενδέχεται να προκληθεί πυρκαγιά.

GR

	Βεβαιωθείτε ότι ο διακόπτης κυκλώματος έχει εγκατασταθεί σωστά. Αν ο διακόπτης κυκλώματος δεν έχει εγκατασταθεί σωστά, ενδέχεται να προκληθεί ηλεκτροπληξία. Για να ελέγξετε τη μέθοδο εγκατάστασης, απευθυνθείτε στην αντιπροσωπεία πώλησης ή στον επαγγελματία προμηθευτή που εγκατέστησε τη μονάδα.
	Σε περίπτωση σφάλματος (όπως οσμή από πυρκαγιά, αδυναμία ψύξης ή θέρμανσης), διακόψτε τη λειτουργία της μονάδας και κλείστε τον διακόπτη κυκλώματος. Αν συνεχιστεί η λειτουργία ενδέχεται να προκληθεί πυρκαγιά ή ηλεκτροπληξία. Ζητήστε επισκευή ή σέρβις στην αντιπροσωπεία πώλησης.
	Μην ενεργοποιείτε και μην απενεργοποιείτε τον διακόπτη κυκλώματος ON/OFF και μην πατάτε κουμπιά με βρεγμένα χέρια. Ενδέχεται να προκληθεί ηλεκτροπληξία.
	Μην τοποθετείτε διάφορα υλικά (μέταλλο, χαρτί ή νερό κ.λπ.) στο άνοιγμα της εξόδου ή της εισαγωγής αέρα. Ο ανεμιστήρας μπορεί να περιστρέφεται με υψηλή ταχύτητα στο εσωτερικό και υπάρχουν τρεις ενότητες υψηλής τάσης, που μπορεί να προκαλέσουν τραυματισμό ή ηλεκτροπληξία.
	Μην καθαρίζετε το φίλτρο αέρα (διαθέσιμο στην τοπική αγορά) μόνοι σας, ενδέχεται να προκληθεί ηλεκτροπληξία ή τραυματισμός. Ζητήστε τη συντήρηση του από τον αντιπρόσωπο λιανικής πώλησης από τον οποίο το αγοράσατε.
	Όταν η μονάδα του κλιματιστικού δεν παράγει ούτε ψύξη ούτε θέρμανση, ενδέχεται να υπάρχει διαρροή ψυκτικού. Απευθυνθείτε στην αντιπροσωπεία πώλησης. Το ψυκτικό που χρησιμοποιείται στη μονάδα του κλιματιστικού είναι ασφαλές. Δεν διαρρέει σε κανονικές συνθήκες λειτουργίας αλλά αν διαρρεύσει στο δωμάτιο και έρθει σε επαφή με πηγή θερμότητας όπως ένα καλοριφέρ ή μια ηλεκτρική κουζίνα, ενδέχεται να προκληθεί επικίνδυνη αντίδραση.
	Όταν εισχωρήσει νερό ή άλλες ξένες ουσίες στα εσωτερικά μέρη, διακόψτε αμέσως τη λειτουργία της μονάδας και κλείστε τον διακόπτη κυκλώματος. Η διαρκής λειτουργία της μονάδας ενδέχεται να προκαλέσει πυρκαγιά ή ηλεκτροπληξία. Απευθυνθείτε στην αντιπροσωπεία πώλησης για επισκευή.
	Μην καθαρίζετε το εσωτερικό της μονάδας του κλιματιστικού μόνοι σας. Ζητήστε εσωτερικό καθαρισμό της μονάδας του κλιματιστικού από την αντιπροσωπεία πώλησης. Ο εσφαλμένος καθαρισμός μπορεί να προκαλέσει θρυμματισμό των μερών από ρητίνη ή φθορά της μόνωσης των ηλεκτρικών μερών, προκαλώντας διαρροή νερού, ηλεκτροπληξία ή πυρκαγιά.
	Μην φθείρετε και μην τροποποιείτε το καλώδιο τροφοδοσίας. Μην συνδέετε το καλώδιο στη μέση και μην χρησιμοποιείτε καλώδιο επέκτασης με πολλαπλές πρίζες που χρησιμοποιούν και άλλες συσκευές. Σε περίπτωση που δεν το πράξετε, μπορεί να προκληθεί πυρκαγιά.
	Μην τοποθετείτε βαριά αντικείμενα πάνω στο καλώδιο τροφοδοσίας, μην το αφήνετε εκτεθειμένο στη ζέστη και μην το τραβάτε. Αν το πράξετε, μπορεί να προκληθεί ηλεκτροπληξία ή πυρκαγιά.
	Μην εκτίθεστε απευθείας στον κρύο αέρα επί μεγάλες χρονικές περιόδους.
	Μην εισάγετε τα δάχτυλά σας ή αντικείμενα στην εισαγωγή/έξοδο του αέρα.
 <b>ΠΡΟΣΟΧΗ</b>	
	Μην αγγίζετε το σώμα της μονάδας. Ενδέχεται να προκληθεί ηλεκτροπληξία ή τραυματισμός.



	Βεβαιωθείτε ότι το νερό αποστραγγίζεται. Όταν η διαδικασία αποστράγγισης νερού δεν είναι επαρκής, ενδέχεται να προκληθεί διαρροή νερού, που θα καταστρέψει τα έπιπλα. Για να ελέγξετε αν η μέθοδος εγκατάστασης που χρησιμοποιήθηκε είναι σωστή, απευθυνθείτε στην αντιπροσωπεία πώλησης ή στον επαγγελματία προμηθευτή που εγκατέστησε τη μονάδα.
	Αν η έξοδος της σωλήνωσης της εσωτερικής μονάδας εκτεθεί λόγω μετακίνησης, κλείστε το άνοιγμα. Αν αγγίξετε τα εσωτερικά ηλεκτρικά μέρη, ενδέχεται να προκληθεί τραυματισμός ή ηλεκτροπληξία.
	Μην πλένετε την κεντρική μονάδα του κλιματιστικού με νερό. Ενδέχεται να προκληθεί ηλεκτροπληξία.
	Μην τοποθετείτε δοχεία, όπως ένα βάζο γεμάτο υγρό, πάνω στη μονάδα. Ενδέχεται το νερό να εισχωρήσει στη μονάδα και να φθείρει την ηλεκτρική μόνωση, προκαλώντας ηλεκτροπληξία.
	Όταν χρησιμοποιείτε τη μονάδα σε κλειστό χώρο ή όταν τη λειτουργείτε με άλλες συσκευές καύσης, να ανοίγετε κατά διαστήματα ένα παράθυρο για εξαερισμό. Ο ανεπαρκής εξαερισμός ενδέχεται να προκαλέσει ασφυξία λόγω έλλειψης οξυγόνου.
	Μην χρησιμοποιείτε συσκευές καύσης απευθείας μπροστά από τη ροή του αέρα που προέρχεται από τη μονάδα του κλιματιστικού. Η ανεπαρκής καύση μιας συσκευής καύσης ενδέχεται να προκαλέσει ασφυξία.
	Αποφεύγετε τη λειτουργία για μεγάλα χρονικά διαστήματα σε περιβάλλον με υψηλή υγρασία (πάνω από 80%) όπως όταν έχετε ανοιχτά παράθυρα και πόρτες. Ενδέχεται να παρατηρηθεί συμπύκνωση στην εσωτερική μονάδα και να πέσουν σταγονίδια πάνω στα έπιπλα.
	Όταν η μονάδα δεν χρησιμοποιείται για μεγάλο χρονικό διάστημα, κλείστε τον διακόπτη τροφοδοσίας ή τον διακόπτη κυκλώματος.
	Πρέπει να γίνεται έλεγχος τουλάχιστον μία φορά τον χρόνο για να διαπιστωθεί αν έχει φθαρεί η βάση τοποθέτησης της εξωτερικής μονάδας. Αν αγνοήσετε κάποια φθορά, η μονάδα ενδέχεται να πέσει ή να ανατραπεί, προκαλώντας τραυματισμό.
	Μην στέκεστε πάνω στην εξωτερική μονάδα και μην τοποθετείτε τίποτα πάνω της. Ενδέχεται να προκληθεί τραυματισμός εξαιτίας πτώσης ή ανατροπής. Οποιαδήποτε φθορά στη μονάδα ενδέχεται να προκαλέσει ηλεκτροπληξία ή πυρκαγιά.
	Μην τοποθετείτε τίποτα γύρω από την εξωτερική μονάδα και μην αφήνετε να συσσωρεύονται πεσμένα φύλλα γύρω της. Αν υπάρχουν πεσμένα φύλλα, μπορεί να μπουκωθούν μικρά ζώα και να έρθουν σε επαφή με εσωτερικά ηλεκτρικά μέρη, προκαλώντας βλάβη ή πυρκαγιά.
	Μην τοποθετείτε ζώα και φυτά σε σημεία απευθείας μπροστά από τη ροή του αέρα που προέρχεται από τη μονάδα του κλιματιστικού. Ενδέχεται να υπάρξουν αρνητικές επιπτώσεις στο ζώο ή το φυτό.
	Μην τη χρησιμοποιείτε για ειδικές περιπτώσεις, όπως για την αποθήκευση τροφής, για τη φύλαξη ζώων ή για την τοποθέτηση φυτών, συσκευών ακριβείας ή έργων τέχνης. Μην τη χρησιμοποιείτε σε πλοία ή άλλα οχήματα. Ενδέχεται να προκληθεί βλάβη στη μονάδα του κλιματιστικού. Επίσης, ενδέχεται να φθαρούν αυτά τα αντικείμενα.
	Μην τοποθετείτε άλλες ηλεκτρικές συσκευές ή έπιπλα κάτω από τη μονάδα. Ενδέχεται να πέσουν σταγονίδια, προκαλώντας φθορά ή βλάβη.



Κατά την εκτέλεση εργασιών συντήρησης, θα πρέπει να διακόψετε τη λειτουργία της μονάδας και να κατεβάσετε το διακόπτη. Υπάρχει κίνδυνος πρόκλησης τραυματισμού λόγω της περιστροφής του εσωτερικού ανεμιστήρα με μεγάλη ταχύτητα.



Όταν ακούτε βροντές και ενδέχεται να πέσουν κεραυνοί, διακόψτε τη λειτουργία της μονάδας και αποσυνδέστε τον διακόπτη κυκλώματος. Αν πέσει κεραυνός, ενδέχεται να προκληθεί βλάβη.

• Μπαταρίες για το τηλεχειριστήριο:

- Πρέπει να τοποθετούνται με τη σωστή πολικότητα (+) και (-).
  - Δεν πρέπει να επαναφορτίζονται.
  - Μην χρησιμοποιείτε μπαταρίες στις οποίες έχει παρέλθει η "Προτεινόμενη περίοδος χρήσης".
  - Μην αφήνετε χρησιμοποιημένες μπαταρίες μέσα στο τηλεχειριστήριο.
  - Μην συνδυάζετε διαφορετικούς τύπους μπαταριών και μην συνδυάζετε νέες μπαταρίες με παλιές.
  - Μην συγκολλάτε απευθείας τις μπαταρίες.
  - Μην βραχυκυκλώνετε, μην αποσυναρμολογείτε, μην θερμαίνετε και μην πετάτε τις μπαταρίες στη φωτιά. Αν δεν γίνει σωστή απόρριψη των μπαταριών, ενδέχεται να εκραγούν ή να σημειωθεί διαρροή υγρού, προκαλώντας εγκαύματα ή τραυματισμούς. Αν ακουμπήσετε το υγρό, ξεπλυθείτε πολύ καλά με νερό. Αν το υγρό ακουμπήσει σε συσκευές, σκουπίστε το για να μην έρθετε σε επαφή μαζί του.
  - Μην τοποθετείτε τις μπαταρίες σε σημείο που έχουν πρόσβαση μικρά παιδιά. Αν καταπιείτε μπαταρία, συμβουλευτείτε αμέσως κάποιον ιατρό.
- Όταν πατάτε τα κουμπιά **CLOCK** •, **CHECK** •, **FILTER** • και **RESET** •, μην επιτρέπετε σε ξένες ουσίες να εισέρχονται και να παραμένουν στο εσωτερικό του τηλεχειριστηρίου.

	<b>ΠΡΟΕΙΔΟΠΟΙΗΣΗ</b> (Κίνδυνος πυρκαγιάς)	Η ένδειξη αυτή αφορά μόνο το ψυκτικό μέσο R32. Ο τύπος ψυκτικού μέσου αναγράφεται στην ετικέτα ονομασίας της εξωτερικής μονάδας. Εάν το ψυκτικό μέσο της μονάδας είναι το R32, να έχετε υπόψη ότι είναι εύφλεκτο. Αν υπάρχει διαρροή ψυκτικού και αυτό έλθει σε επαφή με φωτιά ή με κάποιο θερμό εξάρτημα, θα σχηματιστούν επιβλαβή αέρια και θα υπάρξει κίνδυνος πυρκαγιάς.
	Διαβάστε το ΕΓΧΕΙΡΙΔΙΟ ΚΑΤΟΧΟΥ προσεκτικά προτού θέσετε τη μονάδα σε λειτουργία.	
	Το προσωπικό που εμπλέκεται στη διαδικασία service απαιτείται να διαβάσει προσεκτικά το ΕΓΧΕΙΡΙΔΙΟ ΚΑΤΟΧΟΥ και το ΕΓΧΕΙΡΙΔΙΟ ΕΓΚΑΤΑΣΤΑΣΗΣ προτού θέσετε τη μονάδα σε λειτουργία.	
	Περαιτέρω πληροφορίες μπορείτε να βρείτε στο ΕΓΧΕΙΡΙΔΙΟ ΚΑΤΟΧΟΥ, το ΕΓΧΕΙΡΙΔΙΟ ΕΓΚΑΤΑΣΤΑΣΗΣ, καθώς και τη λοιπή συναφή τεκμηρίωση.	

## 1 ΟΘΟΝΗ ΜΟΝΑΔΑΣ ΛΗΨΗΣ ΣΗΜΑΤΟΣ

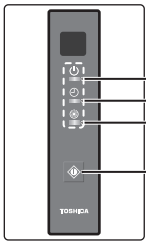

- ① Λυχνία OPERATION (Πράσινη)
- ② Λυχνία TIMER (Πορτοκαλί)
- ③ PRE.DEF (Προθέρμανση/Απόψυξη/Αυτόματος καθαρισμός) (Πορτοκαλί)
- ④ Κουμπί TEMPORARY (ΠΡΟΣΩΡΙΝΗ ΛΕΙΤΟΥΡΓΙΑ)

## 2 ΠΡΟΕΤΟΙΜΑΣΙΑ ΠΡΙΝ ΑΠΟ ΤΗ ΧΡΗΣΗ

### Τοποθέτηση των μπαταριών

1. Αφαιρέστε το κάλυμμα της μπαταρίας.
2. Τοποθετήστε 2 νέες μπαταρίες (τύπου AAA), σύμφωνα με τις θέσεις (+) και (-).

### Ρύθμιση του ρολογιού

1. Πιέστε το **CLOCK** με τη μύτη ενός μολυβιού. Αν αναβοσβήνει η ένδειξη του χρονοδιακόπτη, μεταβείτε στο επόμενο βήμα 2.

2. Πιέστε **ON** ή **OFF** : ρυθμίστε την ώρα.

3. Πιέστε **SET** : Επιλέξτε το χρονοδιακόπτη.

### Επαναφορά τηλεχειριστήριου

Πιέστε το **RESET** με τη μύτη ενός μολυβιού ή

1. Αφαιρέστε την μπαταρία.
2. Πιέστε **ON**.
3. Τοποθετήστε την μπαταρία.

### Έναρξη/Διακοπή

1. Πατήστε το κουμπί **ON** για να ξεκινήσετε τη λειτουργία. (Θα ακουστεί ένα ηχητικό σήμα λήψης σήματος)
2. Πατήστε το κουμπί **OFF** για να διακόψετε τη λειτουργία. (Θα ακουστεί ένα ηχητικό σήμα λήψης σήματος)

## 3 ΤΗΛΕΧΕΙΡΙΣΤΗΡΙΟ

- ① Πομπές υπέρυθρων σημάτων
- ② Κουμπί εκκίνησης/παύσης
- ③ Κουμπί επιλογής λειτουργίας (MODE)
- ④ Κουμπί θερμοκρασίας (TEMP)
- ⑤ Κουμπί ταχύτητας ανεμιστήρα (FAN)
- ⑥ Κουμπί Χρονοδιακόπτη ενεργοποίησης (ON)
- ⑦ Κουμπί Χρονοδιακόπτη απενεργοποίησης (OFF)
- ⑧ Κουμπί ρύθμισης (SET)
- ⑨ Κουμπί απαλοιφής (CLR)
- ⑩ Κουμπί Μνήμης και Προεπιλογής (PRESET)
- ⑪ Κουμπί ενός πατήματος (ONE-TOUCH)
- ⑫ Κουμπί υψηλής ισχύος (Hi-POWER)
- ⑬ Κουμπί Οικονομίας (ECO)
- ⑭ Κουμπί Ήσυχης Λειτουργίας (QUIET)
- ⑮ Κουμπί Άνετου ύπνου (COMFORT SLEEP)
- ⑯ Κουμπί ρύθμισης ρολογιού (CLOCK)
- ⑰ Κουμπί ελέγχου (CHECK)
- ⑱ Κουμπί επαναφοράς (RESET)

### Σημείωση:

Αν πατήσετε τα κουμπιά "SWING (ΑΙΩΡΗΣΗ)", "FIX (ΡΥΘΜΙΣΗ ΘΕΣΗΣ)" και "FILTER (ΦΙΛΤΡΟ)", η εσωτερική μονάδα δεν θα λειτουργήσει και δεν θα ακουστεί το ηχητικό σήμα λήψης σήματος.

## 4 ONE-TOUCH (ΕΝΑ ΑΓΓΙΓΜΑ)

Πιέστε το κουμπί "ONE-TOUCH (ΕΝΑ ΑΓΓΙΓΜΑ)" για μια πλήρως αυτοματοποιημένη λειτουργία που έχει προσαρμοστεί για τις τυπικές προτιμήσεις των πελατών στη δική σας χώρα.

Οι προσαρμοσμένες ρυθμίσεις ρυθμίζουν τη θερμοκρασία, την ένταση της ροής αέρα και άλλες ρυθμίσεις παρέχοντάς σας εναλλακτική επαφή χάρη στη ρύθμιση "ONE-TOUCH (ΕΝΑ ΑΓΓΙΓΜΑ)". Αν προτιμάτε διαφορετικές ρυθμίσεις μπορείτε να τις επιλέξετε από τις πολλές λειτουργίες της μονάδας Toshiba.

Πιέστε **ONE-TOUCH** : Ξεκινάει η λειτουργία.

## 5 ΑΥΤΟΜΑΤΗ ΛΕΙΤΟΥΡΓΙΑ

Για να επιλέξετε αυτόματα τη λειτουργία ψύξης, θέρμανσης ή μόνο ανεμιστήρα, καθώς

1. Πιέστε **MODE** : Επιλέξτε A.
2. Πιέστε **TEMP** : Ρυθμίστε στην θερμοκρασία που επιθυμείτε.
3. Πιέστε **FAN** : Επιλέξτε AUTO, LOW, LOW+, MED, MED+ ή HIGH.

## 6 ΛΕΙΤΟΥΡΓΙΑ ΨΥΞΗΣ / ΘΕΡΜΑΝΣΗΣ

1. Πιέστε **MODE** : Επιλέξτε ψύξη ή θέρμανση.
2. Πιέστε **TEMP** : Ρυθμίστε στην θερμοκρασία που επιθυμείτε.
3. Πιέστε **FAN** : Επιλέξτε AUTO, LOW, LOW+, MED, MED+ ή HIGH.

## 7 ΛΕΙΤΟΥΡΓΙΑ ΑΦΥΓΡΑΝΣΗΣ

Κατά τη λειτουργία της αφύγρανσης, ελέγχεται αυτόματα και μια λειτουργία περιορισμένης ψύξης.

1. Πιέστε **MODE** : Επιλέξτε Αφύγρανση.
2. Πιέστε **TEMP** : Ρυθμίστε στην θερμοκρασία που επιθυμείτε.

## 8 ΛΕΙΤΟΥΡΓΙΑ Hi-POWER

Για να ρυθμίσετε αυτόματα τη θερμοκρασία δωματίου και την απόδοση ψύξης (ή θέρμανσης) για ταχύτερη λειτουργία ψύξης (ή θέρμανσης). (εκτός από τη λειτουργία DRY (ΑΦΥΓΡΑΝΣΗ))

Πιέστε **Hi-POWER** : Εκκίνηση και τερματισμός της λειτουργίας.

## 9 ΛΕΙΤΟΥΡΓΙΑ ECO

Για τον αυτόματο έλεγχο της θερμοκρασίας του δωματίου για εξοικονόμηση ενέργειας (εκτός από τη λειτουργία DRY (ΑΦΥΓΡΑΝΣΗ)).

Πιέστε **ECO** : Εκκίνηση και τερματισμός της λειτουργίας.

**Σημείωση:** Λειτουργία ψύξης: η καθορισμένη θερμοκρασία θα αυξάνεται κατά 1 βαθμό/ώρα για 2 ώρες (μέγιστη αύξηση 2 βαθμοί).  
Για τη λειτουργία θέρμανσης η καθορισμένη θερμοκρασία θα μειώνεται.

## 10 ΛΕΙΤΟΥΡΓΙΑ ΠΡΟΣΩΡΙΝΟΣ

Εάν χάσετε το τηλεχειριστήριό σας ή αποφορτιστεί

- Με το πάτημα του κουμπιού TEMPORARY (ΠΡΟΣΩΡΙΝΗ ΛΕΙΤΟΥΡΓΙΑ), μπορείτε να ξεκινήσετε ή να διακόψετε τη λειτουργία της μονάδας χωρίς το τηλεχειριστήριο.
- Ο τρόπος λειτουργίας ρυθμίζεται σε λειτουργία AUTOMATIC, η προεπιλεγμένη θερμοκρασία είναι 24°C και η λειτουργία ανεμιστήρα είναι στην αυτόματη ταχύτητα.

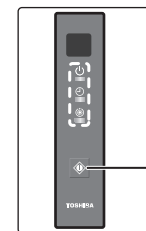

Κουμπί TEMPORARY (ΠΡΟΣΩΡΙΝΗ ΛΕΙΤΟΥΡΓΙΑ)

## 11 ΛΕΙΤΟΥΡΓΙΑ ΧΡΟΝΟΔΙΑΚΟΠΤΗ

Ρυθμίστε τον χρονοδιακόπτη όταν το κλιματιστικό είναι σε λειτουργία.

	Ρύθμιση του χρονοδιακόπτη ON	Ρύθμιση του χρονοδιακόπτη OFF
1	Πιέστε <b>ON</b> : Ρυθμίστε την επιθυμητή ώρα ΕΝΕΡΓΟΠΟΙΗΣΗΣ του χρονοδιακόπτη.	Πιέστε <b>OFF</b> : Ρυθμίστε την επιθυμητή ώρα ΑΠΕΝΕΡΓΟΠΟΙΗΣΗΣ του χρονοδιακόπτη.
2	Πιέστε <b>SET</b> : Επιλέξτε το χρονοδιακόπτη.	Press <b>SET</b> : Επιλέξτε το χρονοδιακόπτη.
3	Πιέστε <b>CLR</b> : Ακυρώστε τη λειτουργία του χρονοδιακόπτη.	Press <b>CLR</b> : Ακυρώστε τη λειτουργία του χρονοδιακόπτη.

Με την ημερήσια λειτουργία χρονοδιακόπτη, ο χρήστης μπορεί να ρυθμίσει τους χρονοδιακόπτες ON & OFF και να τους ενεργοποιεί σε καθημερινή βάση.

**Ρύθμιση του καθημερινού χρονοδιακόπτη**

1	Πιέστε  : Ρυθμίστε το χρονοδιακόπτη ON.	3	Πιέστε  .
2	Πιέστε  : Ρυθμίστε το χρονοδιακόπτη OFF.	4	Πιέστε το κουμπί  : ενόσω αναβοσβήνει η ένδειξη (  ή  ).

• Όταν ενεργοποιείται ο καθημερινός χρονοδιακόπτης, υποδεικνύονται και τα δύο βέλη ( , ).

**Σημείωση:**

- Κρατήστε το τηλεχειριστήριο σε κοντινή απόσταση μετάδοσης από τη μονάδα λήψης σήματος. Διαφορετικά, θα προκύψει χρονική υστέρηση έως και 15 λεπτών.
- Η ρύθμιση θα αποθηκευθεί για την επόμενη παρόμοια λειτουργία.

**12 ΛΕΙΤΟΥΡΓΙΑ PRESET**

Ρυθμίστε τη λειτουργία που προτιμάτε για μελλοντική χρήση. Η ρύθμιση θα αποθηκευτεί στη μονάδα για μελλοντική λειτουργία.

1. Ρυθμίστε τη λειτουργία που προτιμάτε.
2. Πατήστε και κρατήστε πατημένο το για 3 δευτερόλεπτα για να αποθηκευτεί η ρύθμιση. Εμφανίζεται η ένδειξη .
3. Πιέστε το κουμπί : Εκκινεί η αποθηκευμένη λειτουργία.

**13 ΛΕΙΤΟΥΡΓΙΑ ΑΥΤΟΜΑΤΗΣ**

Για να επανεκκινήσετε αυτόματα το κλιματιστικό μετά από διακοπή ρεύματος (η μονάδα πρέπει να είναι ενεργοποιημένη).

**Ρύθμιση**

1. Πατήστε παρατεταμένα το κουμπί TEMPORARY (ΠΡΟΣΩΡΙΝΗ ΛΕΙΤΟΥΡΓΙΑ) στη μονάδα λήψης σήματος για 3 δευτερόλεπτα, για να ρυθμίσετε τη λειτουργία. (Ακούγεται ένας χαρακτηριστικός ήχος (μπιπ) 3 φορές και η λυχνία OPERATION αναβοσβήνει 5 φορές/δευτ. για 5 δευτερόλεπτα)
2. Πατήστε παρατεταμένα το κουμπί TEMPORARY (ΠΡΟΣΩΡΙΝΗ ΛΕΙΤΟΥΡΓΙΑ) στη μονάδα λήψης σήματος για 3 δευτερόλεπτα, για να ακυρώσετε τη λειτουργία. (Ακούγεται ένας χαρακτηριστικός ήχος (μπιπ) 3 φορές αλλά η λυχνία OPERATION δεν αναβοσβήνει)

**14 ΗΣΥΧΗ ΛΕΙΤΟΥΡΓΙΑ**

Ο ανεμιστήρας δουλεύει σε πάρα πολύ χαμηλή ταχύτητα για ήσυχη λειτουργία (εκτός από τη λειτουργία DRY (ΑΦΥΓΡΑΝΣΗ)).

Πιέστε : Εκκίνηση και τερματισμός της λειτουργίας.

**Σημείωση:** Υπό ορισμένες συνθήκες, η λειτουργία QUIET μπορεί να μην παρέχει επαρκή ψύξη ή θέρμανση λόγω των χαρακτηριστικών της ήσυχης λειτουργίας.

**15 ΛΕΙΤΟΥΡΓΙΑ ΑΝΕΤΟΥ ΥΠΝΟΥ**

Για την εξοικονόμηση ενέργειας κατά τη διάρκεια του ύπνου, τον αυτόματο έλεγχο της ροής του αέρα και την αυτόματη απενεργοποίηση (OFF).

Πιέστε : Επιλέξτε 1, 3, 5 ή 9 ώρες για τη λειτουργία του χρονοδιακόπτη απενεργοποίησης.

**Σημείωση:** Στη λειτουργία ψύξης, η καθορισμένη θερμοκρασία θα αυξάνεται κατά 1 βαθμό/ώρα για 2 ώρες (μέγιστη αύξηση 2 βαθμοί). Στη λειτουργία θέρμανσης, η καθορισμένη θερμοκρασία θα μειωθεί.

**16 ΛΕΙΤΟΥΡΓΙΑ ΑΥΤΟΜΑΤΟΥ ΚΑΘΑΡΙΣΜΟΥ (ΜΟΝΟ ΣΤΙΣ ΛΕΙΤΟΥΡΓΙΕΣ ΨΥΞΗΣ ΚΑΙ ΑΦΥΓΡΑΝΣΗΣ)**

Για να προστατευθείτε από τις άσχημες οσμές που εκλύονται λόγω της υγρασίας στην εσωτερική μονάδα.

1. Εάν το κουμπί πατηθεί μία φορά κατά τη διάρκεια των λειτουργιών "Cool (Ψύξη)" ή "Dry (Αφύγρανση)", ο ανεμιστήρας θα συνεχίσει να λειτουργεί για άλλα 30 λεπτά και, στη συνέχεια, θα απενεργοποιηθεί αυτόματα. Αυτό θα μειώσει την υγρασία στην εσωτερική μονάδα. Αν η διάρκεια της λειτουργίας "Cool (Ψύξη)" ή "Dry (Αφύγρανση)" είναι μικρότερη από 10 λεπτά, δεν θα εκτελεστεί η λειτουργία αυτόματου καθαρισμού.
2. Για να διακόψετε αμέσως τη λειτουργία της μονάδας, πατήστε το άλλες 2 φορές εντός 30 δευτερολέπτων.

**17 ΛΕΙΤΟΥΡΓΙΑ ΚΑΙ ΑΠΟΔΟΣΗ**

1. Χαρακτηριστικό προστασίας τριών λεπτών: Αποτρέπει την ενεργοποίηση της μονάδας για 3 λεπτά, όταν ενεργοποιηθεί αμέσως μετά από διακοπή λειτουργίας ή ο διακόπτης τροφοδοσίας ρυθμιστεί στο ON.
2. Λειτουργία προθέρμανσης: Θερμάνετε τη μονάδα για 5 λεπτά πριν να φυσήσει θερμός αέρας.
3. Έλεγχος θερμού αέρα: Όταν η θερμοκρασία του δωματίου φτάσει στην καθορισμένη θερμοκρασία, η ταχύτητα του ανεμιστήρα μειώνεται αυτόματα και η εξωτερική μονάδα παύει να λειτουργεί.
4. Αυτόματη απόψυξη: Οι ανεμιστήρες θα σταματήσουν κατά τη διάρκεια της λειτουργίας απόψυξης.
5. Θερμαντική απόδοση: Θερμότητα απορροφάται από τον εξωτερικό χώρο και αποδίδεται στο δωμάτιο. Όταν η θερμοκρασία έξω είναι πολύ χαμηλή, χρησιμοποιήστε μια άλλη κατάλληλη συσκευή θέρμανσης σε συνδυασμό με το κλιματιστικό.
6. Πρόβλεψη συσσωρευμένου χιονιού: Επιλέξτε τη θέση της εξωτερικής μονάδας σε σημείο που να μην είναι εκτεθειμένη σε συσσώρευση χιονιού, φύλλων ή άλλων υπολειμμάτων, ανάλογα με την εποχή.

**Συνθήκες λειτουργίας του κλιματιστικού**

Λειτουργία	Θερμ. Εξωτερική θερμοκρασία	Θερμοκρασία δωματίου
Θέρμανση	※	Μικρότερη από 28°C
Ψύξη	※	21°C ~ 32°C
Αφύγρανση	※	17°C ~ 32°C

※ Ανατρέξτε στο Εγχειρίδιο εγκατάστασης της εξωτερικής μονάδας.

**18 ΑΝΤΙΜΕΤΩΠΙΣΗ ΠΡΟΒΛΗΜΑΤΩΝ (ΣΗΜΕΙΟ ΕΛΕΓΧΟΥ)**

Η μονάδα δεν λειτουργεί.	Η απόδοση ψύξης ή θέρμανσης είναι αφύσικα χαμηλή.
<ul style="list-style-type: none"> <li>• Ο κεντρικός διακόπτης είναι απενεργοποιημένος.</li> <li>• Ο ασφαλειοδιακόπτης απενεργοποιείται για να διακόψει την παροχή ρεύματος.</li> <li>• Διακοπή ρεύματος.</li> <li>• Έχει ενεργοποιηθεί ο χρονοδιακόπτης ενεργοποίησης.</li> </ul>	<ul style="list-style-type: none"> <li>• Το φίλτρο αέρα (διαθέσιμο στην τοπική αγορά) έχει φράξει λόγω σκόνης.</li> <li>• Δεν έχει ρυθμιστεί η κατάλληλη θερμοκρασία.</li> <li>• Υπάρχουν ανοικτά παράθυρα ή πόρτες.</li> <li>• Η εισαγωγή ή η έξοδος αέρα της εξωτερικής μονάδας έχει μπλοκαριστεί.</li> <li>• Η ταχύτητα του ανεμιστήρα είναι ρυθμισμένη πολύ χαμηλά.</li> <li>• Ο τρόπος λειτουργίας είναι DRY.</li> </ul>

**19 ΕΠΙΛΟΓΗ ΤΗΛΕΧΕΙΡΙΣΤΗΡΙΟΥ Α-Β**

Για να διαχωρίσετε τη χρήση του τηλεχειριστηρίου για κάθε εσωτερική μονάδα, στην περίπτωση που έχουν εγκατασταθεί 2 κλιματιστικά σε κοντινή απόσταση.

**Ρύθμιση τηλεχειριστηρίου Β.**

1. Πατήστε το κουμπί TEMPORARY (ΠΡΟΣΩΡΙΝΗ ΛΕΙΤΟΥΡΓΙΑ) στη μονάδα λήψης σήματος, για να θέσετε το κλιματιστικό στη λειτουργία ON (ΕΝΕΡΓΟΠΟΙΗΣΗ).
2. Στρέψτε το τηλεχειριστήριο προς τη μονάδα λήψης σήματος.
3. Πατήστε και κρατήστε πατημένο το κουμπί στο τηλεχειριστήριο με τη μύτη ενός μολυβιού. Θα εμφανιστεί στην οθόνη η ένδειξη "00".
4. Πιέστε το ενώ πατάτε το . Θα εμφανιστεί η ένδειξη "B" στην οθόνη, θα εξαφανιστεί η ένδειξη "00" και το κλιματιστικό θα απενεργοποιηθεί. Απομνημονεύεται το τηλεχειριστήριο Β.

**Σημείωση:** 1. Επαναλάβετε το παραπάνω βήμα για να ρυθμίσετε το τηλεχειριστήριο σε Α.  
2. Το τηλεχειριστήριο Α δεν εμφανίζει την ένδειξη "A".  
3. Η προεπιλεγμένη εργοστασιακή ρύθμιση του τηλεχειριστηρίου είναι Α.

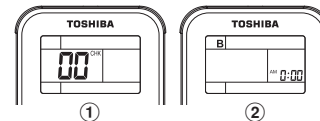

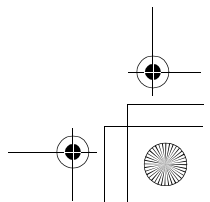
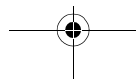
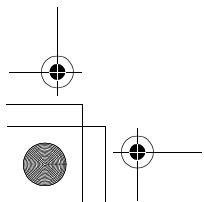
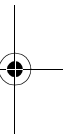
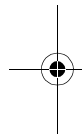
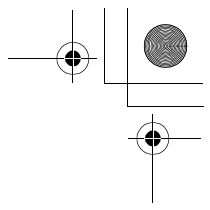
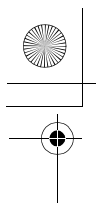

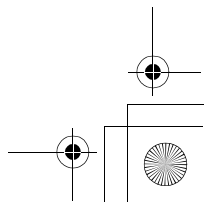
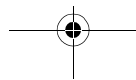
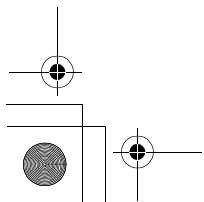
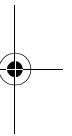
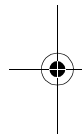
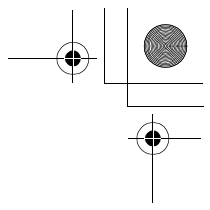
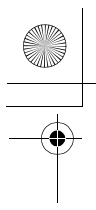

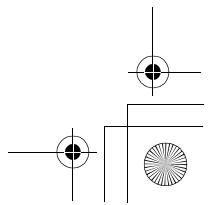
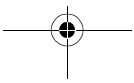
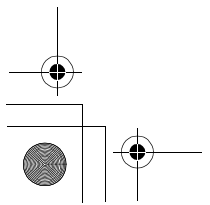
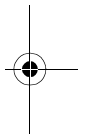
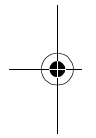
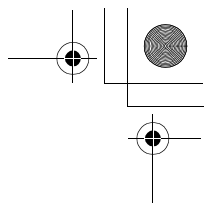
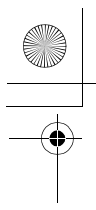

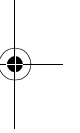
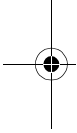
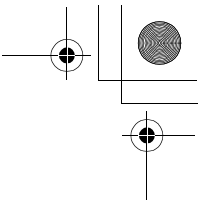
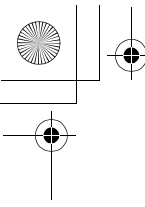

# Toshiba Carrier Air Conditioning (China) Co., Ltd.

E0X7300401-00

