



BETRIEBSANLEITUNG

VRV Systeminverter-Klimageräte

FXDQ15A3VEB
FXDQ20A3VEB
FXDQ25A3VEB
FXDQ32A3VEB
FXDQ40A3VEB
FXDQ50A3VEB
FXDQ63A3VEB

Thank you for purchasing this Daikin air conditioner.

Carefully read this operation manual before using the air conditioner.

This operation manual is prepared for only the indoor unit. To understand the whole set fully, read this manual together with the operation manual for the outdoor unit.

The next items are described in the operation manual for the outdoor unit.

- Part names and functions of remote controller
- Operation procedure
- Troubleshooting

For the warranty card, receive it from your dealer and store it with this operation manual.

Vielen Dank für den Kauf einer Klimaanlage von Daikin.

Lesen Sie dieses Betriebshandbuch vor Inbetriebnahme der Klimaanlage sorgfältig durch.

In diesem Handbuch wird nur die Installation der Raumeinheit beschrieben. Um die Gesamtanlage zu verstehen, lesen sie dieses Handbuch zusammen mit dem Handbuch der Außeneinheit.

In der Bedienungsanleitung der Außeneinheit finden Sie Details zu den folgenden Punkten.

- Teilebezeichnungen und Funktionen der Fernbedienung
- Bedienung
- Fehlersuche

Verwahren Sie die Garantiekarte, die Sie von Ihrem Händler erhalten, zusammen mit dieser Bedienungsanleitung auf.

Nous vous remercions pour votre acquisition de ce système de climatisation Daikin.

Lisez attentivement ce manuel avant d'utiliser le climatiseur.

Ce mode d'emploi ne concerne que l'unité intérieure. Pour bien comprendre tout le système, lisez ce mode d'emploi et celui de l'unité extérieure.

Les points suivants sont décrits dans le mode d'emploi de l'unité extérieure.

- Nom des pièces et fonctions de la télécommande
- Procédure d'utilisation
- Dépannage

Faites-vous remettre le bon de garantie par votre revendeur et rangez-le avec le mode d'emploi.

Wij danken u voor de aankoop van deze Daikin-airconditioner.

Lees deze bedrijfshandleiding aandachtig door voordat u de airconditioner gebruikt.

Deze bedieningshandleiding is alleen bedoeld voor de binnenunit. Lees deze handleiding en de bedieningshandleiding voor de buitenunit aandachtig door om de werking van het hele systeem te begrijpen.

In de bedieningshandleiding voor de buitenunit zijn de volgende items zijn beschreven.

- Onderdelenamen en functies van de afstandsbediening
- Bedieningsprocedure
- Storingen verhelpen

Bewaar de garantiekaart die u van uw leverancier ontvangt bij deze bedieningshandleiding.

Le agradecemos la compra de este acondicionador de aire Daikin.

Lea cuidadosamente el manual de funcionamiento antes de utilizar el acondicionador de aire.

Este manual de uso hace referencia únicamente a la unidad interior. Para obtener información de todo el conjunto, lea este manual junto con el manual de uso para la unidad exterior.

Los siguientes elementos se describen en el manual de uso de la unidad exterior.

- Nombres de componentes y funciones del control remoto
- Procedimiento de funcionamiento
- Solución de problemas

Solicite la tarjeta de garantía a su concesionario y guárdela con este manual de uso.

La ringraziamo di aver acquistato questo condizionatore d'aria Daikin.

Leggere attentamente questo manuale prima di utilizzare il condizionatore.

Questo manuale di istruzioni riguarda solo l'unità interna. Per imparare a usare l'intero sistema, leggere questo manuale insieme al manuale di istruzioni dell'unità esterna.

Le voci seguenti vengono trattate nel manuale di istruzioni dell'unità esterna.

- Nome delle parti e funzioni del telecomando
- Procedure operative
- Risoluzione dei problemi

Per quanto riguarda il certificato di garanzia, esso viene consegnato al cliente dal rivenditore e il cliente è invitato a conservarlo insieme al manuale di istruzioni.

Σας ευχαριστούμε που αγοράσατε αυτή την κλιματιστική συσκευή της Daikin.

Διαβάστε προσεκτικά αυτό το εγχειρίδιο χρήσης πριν χρησιμοποιήσετε την κλιματιστική συσκευή.

Το παρόν εγχειρίδιο λειτουργίας έχει ετοιμαστεί μόνο για την εσωτερική μονάδα. Για την πλήρη κατανόηση όλου του συνόλου, διαβάστε το παρόν εγχειρίδιο μαζί με το εγχειρίδιο λειτουργίας της εξωτερικής μονάδας.

Τα επόμενα αντικείμενα περιγράφονται στο εγχειρίδιο λειτουργίας της εξωτερικής μονάδας.

- Όνομα ανταλλακτικών και λειτουργία του τηλεχειριστηρίου
- Διαδικασία λειτουργίας
- Αντιμετώπιση προβλημάτων

Για την κάρτα εγγύησης, παραλάβετε την από τον αντιπρόσωπο σας και κρατήστε την μαζί με το εγχειρίδιο λειτουργίας.

Obrigado pela sua compra deste aparelho de ar condicionado Daikin.

Leia com atenção este manual de operação antes de proceder à utilização do aparelho de ar condicionado.

Este manual de utilização destina-se exclusivamente à unidade interior. Para entender exaustivamente a totalidade do aparelho, leia este manual em conjunto com o manual de utilização da unidade exterior.

Os itens seguintes são descritos no manual de utilização da unidade exterior.

- Nomes de peças e funções do controlador remoto
- Procedimento de funcionamento
- Resolução de Problemas

Relativamente ao cartão de garantia, obtenha-o junto do representante e guarde-o com este manual de funcionamento.

Благодарим за покупку кондиционера Daikin.

До начала работы с кондиционером внимательно изучите данное руководство по эксплуатации.

Данное руководство по эксплуатации относится только к комнатному блоку. Для того чтобы полностью ознакомиться с комплектом, прочтите данное руководство вместе с руководством по эксплуатации наружного блока.

В руководстве по эксплуатации наружного блока приводится описание следующих пунктов.

- Наименования частей и функции удаленного контроллера
- Процедура эксплуатации
- Поиск и устранение неисправностей

Получите у Вашего дилера гарантийный талон и храните его вместе с данным руководством по эксплуатации.

Daikin klima satın aldığınız için teşekkür ederiz.

Klimanızı kullanmadan önce bu kullanma kılavuzunu dikkatlice okuyunuz.

Bu işletme elkitabı sadece iç ünite için hazırlanmıştır. Tüm seti tam anlamak için, bu elkitabını dış ünitenin işletme elkitabıyla birlikte okuyun.

Aşağıdaki öğeler, dış ünitenin işletme elkitabında açıklanmıştır.

- Parça adları ve uzaktan kumandanın işlevleri
- Çalışma prosedürü
- Arıza giderme

Garanti kartını satıcınızdan alın ve bu işletme elkitabıyla birlikte saklayın.

Teilebezeichnung und Funktion

Bei Ansaugung von Unterseite

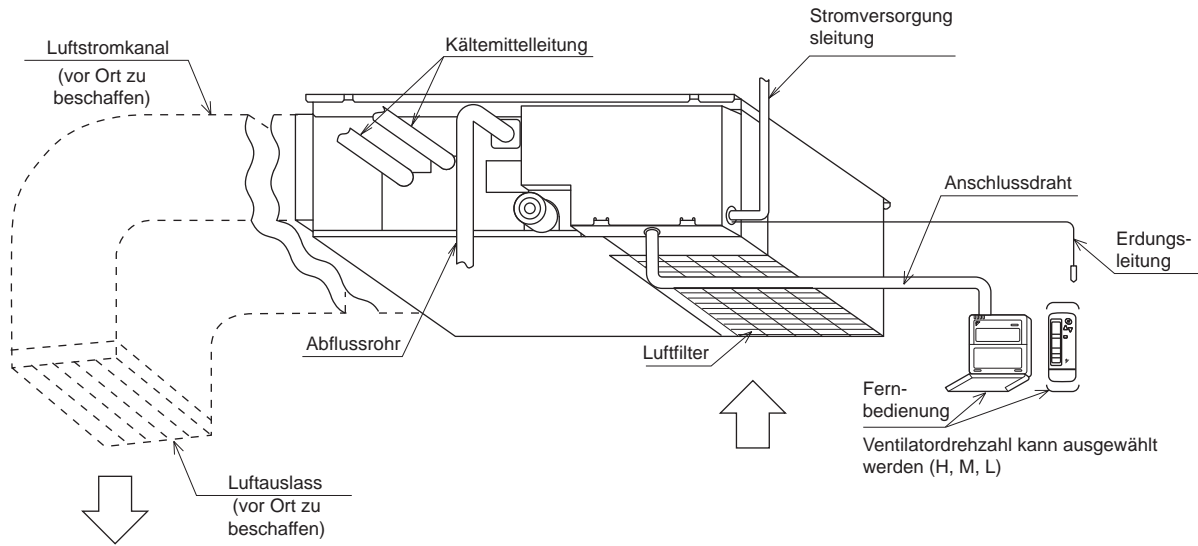

Bei einer Ansaugung von hinten

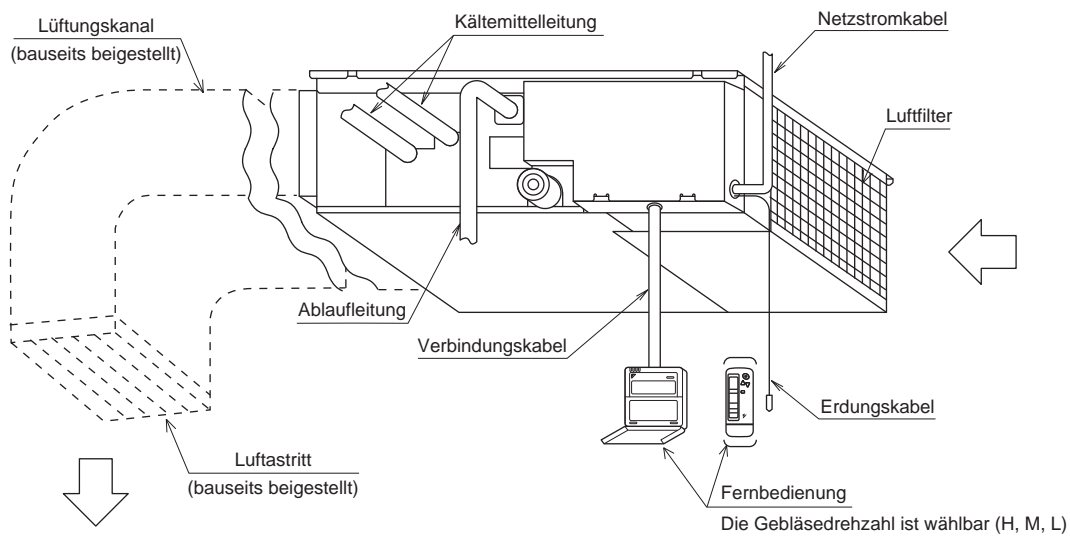

Das Original der Anleitung ist in Englisch geschrieben. Bei den Anleitungen in anderen Sprachen handelt es sich um Übersetzungen des Originals.

Wichtige Informationen zum verwendeten Kältemittel

Dieses Produkt enthält fluorierte Treibhausgase. Lassen Sie Gase nicht in die Atmosphäre ab.

Kältemitteltyp: **R410A**
GWP ⁽¹⁾-Wert: **2087,5**

⁽¹⁾ GWP = global warming potential
(Erderwärmungspotenzial)

Überprüfungen in Bezug auf Kältemittellecks müssen in regelmäßigen Abständen je nach den europäischen oder nationalen Bestimmungen durchgeführt werden. Kontaktieren Sie bitte Ihren örtlichen Händler bezüglich weiterer Informationen.



HINWEIS zu tCO₂eq

In Europa wird die **Treibhausgasemission** der Kältemittel-Gesamtfüllmenge im System (ausgedrückt als CO₂-Äquivalent in Tonnen) zur Festlegung der Wartungsintervalle verwendet. Befolgen Sie die geltende Gesetzgebung.

Formel zur Berechnung der Treibhausgasemission:

GWP-Wert des Kältemittels ×
Kältemittel-Gesamtfüllmenge [in kg] / 1000

Sicherheitshinweise

Um die Funktionen der Klimaanlage voll auszunutzen und Funktionsstörungen durch falsche Behandlung zu vermeiden, empfehlen wir, diese Bedienungsanleitung vor der Benutzung aufmerksam durchzulesen.

- Diese Klimaanlage fällt unter die Kategorie "Geräte, die der Öffentlichkeit nicht zugänglich sind".
- **Die hier beschriebenen Warnhinweise sind mit WARNUNG und ACHTUNG gekennzeichnet. Sie enthalten wichtige Informationen bezüglich der Sicherheit. Beachten Sie unbedingt alle Warnhinweise.**

 **WARNUNG**..... Eine Missachtung dieser Anweisungen kann zu Körperverletzungen oder Tod führen.

 **ACHTUNG**..... Eine Missachtung dieser Anweisungen kann zu Sachbeschädigung oder Körperverletzungen führen, die je nach den Umständen ernsthaft sein können.

Bewahren Sie diese Anleitung nach dem Durchlesen griffbereit auf, damit Sie bei Bedarf darin nachschlagen können. Wenn Sie das Gerät einem neuen Benutzer übergeben, händigen Sie ihm auch unbedingt die Anleitung aus.

WARNUNG

- **Wenden Sie sich bezüglich der Installationsarbeit an Ihren Händler.**
Falls Sie die Arbeiten selber ausführen, kann es zu Wasserlecks, elektrischen Schlägen oder Brand kommen.
- **Wenden Sie sich bezüglich einer Abänderung, Reparatur und Wartung der Klimaanlage an Ihren Händler.**
Eine unsachgemäße Ausführung der Arbeiten kann zu Wasserlecks, elektrischen Schlägen oder Brand führen.
- **Hüten Sie sich vor Feuer im Falle eines Kältemittellecks.**
Falls die Klimaanlage nicht richtig funktioniert, indem sie keine Kalt- oder Warmluft erzeugt, könnte ein Kältemittelleck die Ursache sein. Wenden Sie sich an Ihren Händler um Hilfe. Das Kältemittel in der Klimaanlage ist sicher und läuft normalerweise nicht aus. Im Falle eines Lecks kann jedoch Kontakt mit einem offenen Brenner, Heizkörper oder Kocher zur Erzeugung von giftigen Gasen führen. Benutzen Sie die Klimaanlage nicht weiter, bis eine qualifizierte Kundendienstperson sicherstellt, dass das Leck repariert worden ist.
- **Wenden Sie sich bezüglich eines Standortwechsels und einer Neuinstallation der Klimaanlage an Ihren Händler.**
Eine unsachgemäße Installation kann zu Wasserlecks, elektrischen Schlägen oder Brand führen.
- **Das Gerät kann von Kindern ab 8 Jahren und Personen mit eingeschränkten körperlichen, sensorischen oder geistigen Fähigkeiten oder Personen mit mangelhafter Erfahrung oder Wissen verwendet werden, sofern sie von einer Person, die für ihre Sicherheit verantwortlich ist, darin unterwiesen worden sind, wie das Gerät ordnungsgemäß und sicher zu verwenden und zu bedienen ist und welche Gefahren mit der Verwendung verbunden sind.**
- **Kinder müssen beaufsichtigt werden, um zu gewährleisten, dass Sie das Gerät nicht als Spielzeug benutzen.**
- **Die Reinigung und Wartung sollte nicht durch unbeaufsichtigte Kinder durchgeführt werden.**

— ⚠ ACHTUNG —

- **Legen Sie keine Gegenstände in direkter Nähe der Außeneinheit ab. Lassen Sie nicht zu, dass sich Blätter und andere Ablagerungen um die Einheit ansammeln.**

Blätter bedeuten eine Brutstätte für Kleintiere, die in die Einheit eindringen können. Wenn sie einmal in der Einheit sind, können solche Tiere durch den Kontakt mit Elektroteilen Funktionsstörungen, Rauch oder Brand verursachen.

- **Dieses Gerät ist für die Nutzung durch erfahrene oder geschulte Anwender in der Leichtindustrie oder in landwirtschaftlichen Betrieben oder durch Laien in gewerblichen Betrieben konzipiert.**
- **Der Schalldruckpegel ist kleiner als 70 dB (A).**

Wartung

— ⚠ WARNUNG —

- **Wartungsarbeiten mit Ausnahme der täglichen Wartung dürfen nur von qualifiziertem Personal durchgeführt werden.**

- **Schalten Sie die gesamte Stromversorgung ab, bevor Sie ein Kabel berühren.**

- **Verwenden Sie keine brennbaren Stoffe (z. B. Haarspray oder Insektizide) in der Nähe des Produkts.**

Reinigen Sie das Produkt nicht mit organischen Lösungsmitteln, wie z. B. Lackverdünner.

Die Verwendung von organischen Lösungsmitteln kann Rissbildung im Produkt, elektrische Schläge oder Brand verursachen.

- **Wenden Sie sich bezüglich der Anbringung von Zubehör an Fachpersonal, und verwenden Sie nur vom Hersteller angegebenes Zubehör.**

Falls Ihre eigene Arbeitsausführung zu einem Defekt führt, kann es zu Wasserlecks, elektrischen Schlägen oder Brand kommen.

— ⚠ ACHTUNG —

- **Bevor Sie das Gerät reinigen, sollten Sie unbedingt den Gerätebetrieb anhalten, den Leistungsschalter ausschalten oder das Netzkabel abziehen.**

Anderenfalls kann es zu elektrischen Schlägen oder Verletzungen kommen.

- **Waschen Sie die Klimaanlage nicht mit Wasser, weil dies zu elektrischen Schlägen oder Brand führen kann.**

- **Wenden Sie sich bezüglich einer Innenreinigung der Klimaanlage an Ihren Händler.**

Eine unsachgemäße Reinigung kann zu Bruch von Kunststoffteilen, Wasserlecks und anderen Schäden sowie zu elektrischen Schlägen führen.

- **Passen Sie beim Reinigen oder Überprüfen des Luftfilters auf, dass Sie nicht stolpern.** Lassen Sie äußerste Vorsicht walten, wenn Arbeiten in großer Höhe erforderlich sind. Ein instabiles Gerüst könnte einstürzen oder umkippen und Verletzungen verursachen.

〈Wartung und Inspektion〉

- Säubern Sie von Zeit zu Zeit die Ablaufschale. Sind die Ablaufleitungen mit Schmutz verstopft, kann dies zu Wasserschäden führen.
- Informationen zur Reinigung erhalten Sie von Ihrem Daikin-Fachhändler. (Reinigen Sie das Klimagerät vor jeder Kühl- oder Heizperiode.)
- Ist die Umgebung der Raumeinheit sehr staubig, installieren Sie eine staubdichte Abdeckung (bauseits bereit zu stellen).



〈Reinigung des Inneren der Raumeinheit〉

- Der Innenraum der Raumeinheit muss von Zeit zu Zeit gereinigt werden. Da zur Reinigung spezielle Arbeiten erforderlich sind, beauftragen Sie Ihren Daikin-Fachhändler mit den Reinigungsarbeiten.

Tägliche Wartung:

〈Reinigen des Luftfilters〉

Anweisungen

- Bauen Sie den Luftfilter nur aus, wenn Sie das Gerät reinigen, da es sonst zu Unfällen kommen kann.
- Wird auf der Fernbedienung  angezeigt, reinigen Sie bitte den Luftfilter.
- Wenn die Betriebsdauer die Vorgabezeit überschreitet, wird dieses Symbol angezeigt.
- Wird das Klimagerät in sehr staubiger Umgebung eingesetzt, sollten Sie den Luftfilter in kürzeren Abständen reinigen.
- Wollen Sie die Vorgabezeit, zu der das Symbol  angezeigt werden soll, ändern, fragen sie bitte Ihren Händler. (Die Ausgangseinstellung ab Werk liegt bei 2500 Stunden.)
- Wenn Sie eine andere Vorgabezeit verwenden möchten, stehen Ihnen folgende Einstellungen zur Verfügung.

1250, 2500, 5000, 10000

1. Nehmen Sie den Luftfilter heraus.

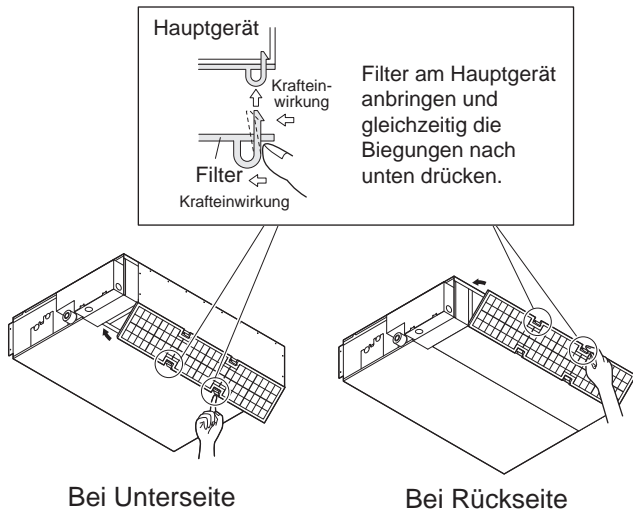

2. Reinigen Sie ihn.

— ⚠️ ACHTUNG —

- Reinigen Sie das Klimagerät nicht mit Wasser, das wärmer ist als 50°C, da dies zu einer Entfärbung oder Verformung des Geräts führen kann.
- Trocknen Sie den Filter nie mit offener Flamme. Hierdurch kann es zu einem Brand kommen.
- Weitere Informationen erhalten Sie bei Ihrem Fachhändler.

(1) Entfernen Sie Staub und Schmutz mit einem Staubsauger (A) oder waschen Sie den Filter aus (B).

(A) Staub und Schmutz mit einem Staubsauger entfernen.



(B) Auswaschen mit Wasser.

Wenn der Luftfilter stark verschmutzt ist, reinigen Sie ihn mit einer weichen Bürste und einem neutralen Reinigungsmittel.

Drücken Sie das Wasser heraus und trocknen Sie ihn im Schatten.



3. Bringen Sie den Luftfilter an.

4. Drücken Sie auf der Fernbedienung die Taste "Filter zurücksetzen".

Die Anzeige "  " erlischt.

(Reinigen der Lüftungsöffnung und der Gehäuseoberfläche)

— ⚠️ ACHTUNG —

- Verwenden Sie zum Säubern kein Benzin, Benzol, Verdünner, Poliermittel oder flüssiges Insektizid.
- Verwenden Sie kein Wasser, das wärmer ist als 50°C, da dies zu einer Entfärbung oder Verformungen führen kann.

(1) Wischen Sie das Gehäuse mit einem weichen trockenen Tuch ab.

(Lassen sich Flecken nur schwer entfernen, verwenden Sie Wasser oder ein neutrales Reinigungsmittel.)

Treten die folgende Situation ein, nehmen Sie mit Ihrem Händler Kontakt auf.

— ⚠️ WARNUNG —

- **Falls eine Funktionsstörung in der Klimaanlage auftritt (mit Abgabe eines Brandgeruchs usw.), schalten Sie das Gerät aus, und kontaktieren Sie Ihren Händler.**

Fortgesetzter Betrieb unter solchen Umständen kann zu einem Ausfall, elektrischen Schlägen oder Brand führen.

- **Nehmen Sie Kontakt zum Fachhändler auf.**

Bedingung

- Wenn Sicherheitseinrichtungen wie Sicherungen, Schütze oder Erdschlusssicherung häufig auslösen oder der Ein/Aus-Schalter nicht korrekt arbeitet;

Versuchen Sie, ehe Sie mit dem Händler Kontakt aufnehmen, folgendes.

Stromversorgung nicht einschalten.

- Wenn der EIN/AUS-Schalter nicht korrekt arbeitet;

Versuchen Sie, ehe Sie mit dem Händler Kontakt aufnehmen, folgendes.

Schalten Sie den Hauptschalter aus.

Bedingung

- Wasser läuft aus der Raumeinheit.

Versuchen Sie, ehe Sie mit dem Händler Kontakt aufnehmen, folgendes.

Stoppen Sie den Betrieb.

Bedingung

- Die Kontrollleuchte "BETRIEB-Lämpchen", die Anzeige "INSPEKTION Meldung" oder

“AGGREGAT-NR.” blinken und “FEHLFUNKTION-Code” werden angezeigt.

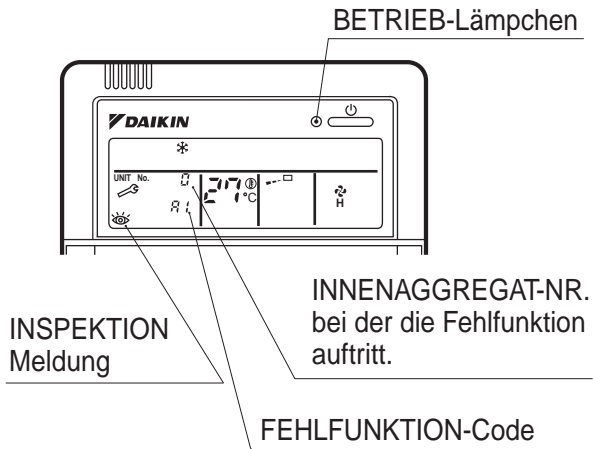

Versuchen Sie, ehe Sie mit dem Händler Kontakt aufnehmen, folgendes.

Informieren Sie Ihren Händler über die Details, die auf der Fernbedienung angezeigt werden.

Produkttyp und Betriebsgeräusch

Modell-Nr.		15	20	25	32	40	50	63
Typ	Funktion	Modell mit Wärmepumpe						
	Kombinations-system	Einzelgerät						
	Kondensator-kühlung	Luftkühlungsmodell						
	Gebälsekühlung	Modell mit Gebläse-Betrieb						
	Nominale Kühlkapazität (W)	1700	2200	2800	3600	4500	5600	7100
	Nominale Heizkapazität (W)	1900	2500	3200	4000	5000	6300	8000
Betriebsgeräusch dB(A) (Umrechnungswert für schalltoten Raum)		32	33	33	33	34	35	36

Anweisungen

- Der aktuelle Wert in Betrieb ist höher als der angegebene Wert unter Einfluss von Umgebungslärm und Echo.
- Die aufgeführten Daten können sich ohne Ankündigung aufgrund technischer Neuerungen ändern.
- Das Betriebsgeräusch basiert auf einem externen statischen Druck von 10 Pa und einer Ansaugung von der Rückseite.
Betriebsgeräusch für Ansaugung von unten:
[betriebsgeräusch für Ansaugung von hinten] + 5 db.
Bei einer Installation mit einem geringen statischen Druck kann der Geräuschpegel um 5 db oder mehr steigen.

Kundendienst und Wartung

Kundendienst:

— ⚠️ WARNUNG —

- **Wenden Sie sich bezüglich einer Abänderung, Reparatur und Wartung der Klimaanlage an Ihren Händler.**
Eine unsachgemäße Ausführung der Arbeiten kann zu Wasserlecks, elektrischen Schlägen oder Brand führen.
- **Wenden Sie sich bezüglich eines Standortwechsels und einer Neuinstallation der Klimaanlage an Ihren Händler.**
Eine unsachgemäße Installation kann zu Wasserlecks, elektrischen Schlägen oder Brand führen.
- **Hüten Sie sich vor Feuer im Falle eines Kältemittellecks.**
Falls die Klimaanlage nicht richtig funktioniert, indem sie keine Kalt- oder Warmluft erzeugt, könnte ein Kältemittelleck die Ursache sein. Wenden Sie sich an Ihren Händler um Hilfe. Das Kältemittel in der Klimaanlage ist sicher und läuft normalerweise nicht aus. Im Falle eines Lecks kann jedoch Kontakt mit einem offenen Brenner, Heizkörper oder Kocher zur Erzeugung von giftigen Gasen führen. Benutzen Sie die Klimaanlage nicht weiter, bis eine qualifizierte Kundendienstperson sicherstellt, dass das Leck repariert worden ist.

- **Geben Sie Ihrem Händler, wenn Sie wegen einer Reparatur Kontakt mit ihm aufnehmen, die folgenden Informationen:**
 - Produkt-Nr. des Klimageräts:
Siehe Garantiekarte.
 - Liefer- und Installationsdatum:
Siehe Garantiekarte.
 - Art der Störung:
Informieren Sie ihn über Details zur Fehlfunktion.
(Fehlercode, der auf der Fernbedienung angezeigt wird.)
 - Name, Adresse, Telefonnummer
- **Reparatur bei abgelaufener Garantiezeit**
Nehmen Sie Kontakt zum Fachhändler auf. Sind Reparaturen erforderlich, ist dies gegen Bezahlung möglich.
- **Minimaler Vorhaltungszeitraum für wichtige Teile**
Selbst wenn ein bestimmter Gerätetyp nicht mehr lieferbar ist, halten wir bei Daikin wichtige Teile für mindestens 9 Jahre lagermäßig vor. Wichtige Teile sind die Teile, die zum Betrieb des Klimageräts unbedingt erforderlich sind.

- **Wartung und Inspektion**

Da sich im Laufe der Zeit Staub ansammelt, kommt es zu einer Minderung der Leistungsfähigkeit.

Daher ist es empfehlenswert, das System regelmäßig vom technischen Kundendienst (gegen Bezahlung) warten zu lassen. Weitere Informationen erhalten Sie bei Ihrem Fachhändler.

- **Telefonnummern**

Für Reparaturen usw. wenden Sie sich an Ihren Fachhändler.

- **Sammeln Sie das Kühlmittel, wenn das Klimagerät entsorgt, demontiert/installiert und gewartet wird.**

DAIKIN INDUSTRIES CZECH REPUBLIC s.r.o.

U Nové Hospody 1/1155, 301 00 Plzeň Skvrňany, Czech Republic

DAIKIN EUROPE N.V.

Zandvoordestraat 300, B-8400 Oostende, Belgium

Copyright 2012 Daikin

