

Schema Basic

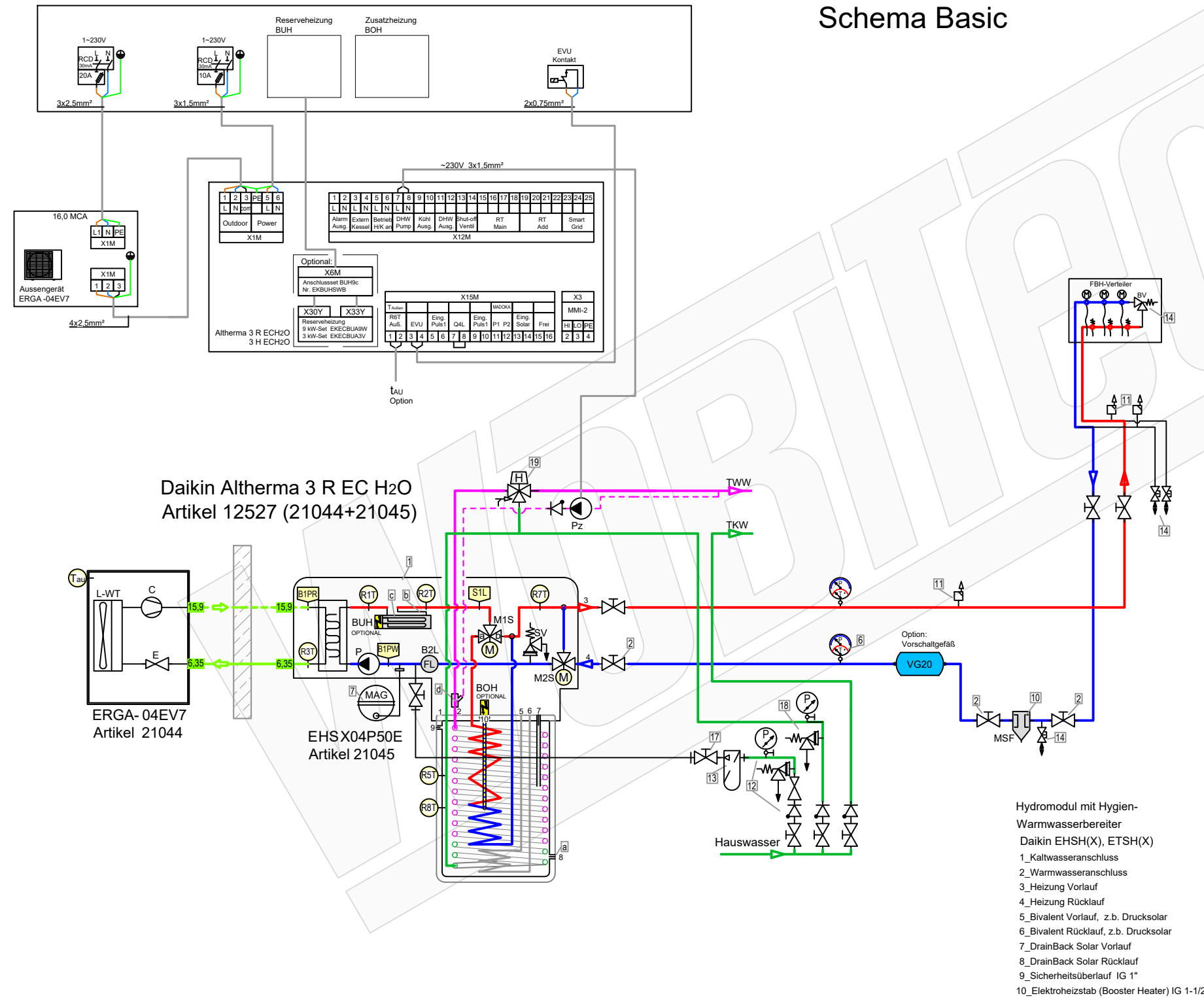

Zubehör Heizung

Artikel	Bezeichnung
21329	Ventile BV (Bypass-/Überströmventil) müssen den mindest-volumenstrom 22 L/min (1,3m³/h) für den Abtauprozess sicherstellen.
21744	Heimeier Heizungskugelhahn Globo H Viega Pressanschluss 28
22609	Heimeier Wärmedämmschale HWS25GLOHIG DN 25, für Globo H, IG, Pressanschluss
22603	Heimeier Thermometer für Globo Kugelhahn DN 10 - 32, blau
22602	Heimeier Thermometer für Globo Kugelhahn DN 10 - 32, rot
22580	AFRISO Thermo-Manometer TM 80 20/120C 0/4bar 1/2 radial m. Ventil
Artikel	Membran-Druckausdehnungsgefäß Liter für Heizungsanlagen
21769	COSMO CASS500 Wellrohr 500mm 3/4" UW x 3/4" AG zum Anschluss des Ausdehnungsgefäßes
21766	TRINNITY KV2020 Kappenventil 3/4" x 3/4" Messing mit KFE-Hahn
18161	Daikin SAS2 Schlamm- und Magnetabscheider 156023
21724	Ademco Schnelllüfter E121 Messing 1/2" E121-1/2A
23084-001	TRINNITY Sicherheitsgruppe Gehäuse Rotguss mit Druckminderer, DN15 - DN20 6 - 10 bar
20861	Optional: Wasseraufbereitungssystem Bambini. Zur Vollentsalzung von Leitungswasser.
21721	Flamco KFE-Kugelhahn 1/2" - Matt-Vernickelt mit Schlauchverschraubung F10638

Zubehör Brauchwasser

22587	Heimeier Trinkwasser Kugelhahn GLOBODP20 Viega Pressanschluss 22 mm x 22 mm DN 20
22447	Caleffi SiCalCenter Sicherheitscenter für geschlossene WW-Bereiter 3/4" 6 bar - AD 12 l - max. 200l
21668	Zirkulationsset mit Thermostatmischer VTR300

Zubehör Speichermodul EC H2O

20393	Daikin KFE-Befüllanschluss Solaris Drucksystem KFE BA 165215"
20317	Daikin Anschluss-Set Inline-BUH ECH2O Innengerät EKECBUCO1A
20316	Daikin Inline-Backupheater EKECBUA9W - 9 kW
20865	A3V - 3 kW
20390	Daikin Zirkulationslanze ZKL 165113

Hydromodul mit Hygien-Warmwasserbereiter Daikin EHS(X), ETS(X)

- 1_Kaltwasseranschluss
- 2_Warmwasseranschluss
- 3_Heizung Vorlauf
- 4_Heizung Rücklauf
- 5_Bivalent Vorlauf, z.B. Drucksolar
- 6_Bivalent Rücklauf, z.B. Drucksolar
- 7_DrainBack Solar Vorlauf
- 8_DrainBack Solar Rücklauf
- 9_Sicherheitsüberlauf IG 1"
- 10_Elektroheizstab (Booster Heater) IG 1-1/2"

LEGENDE

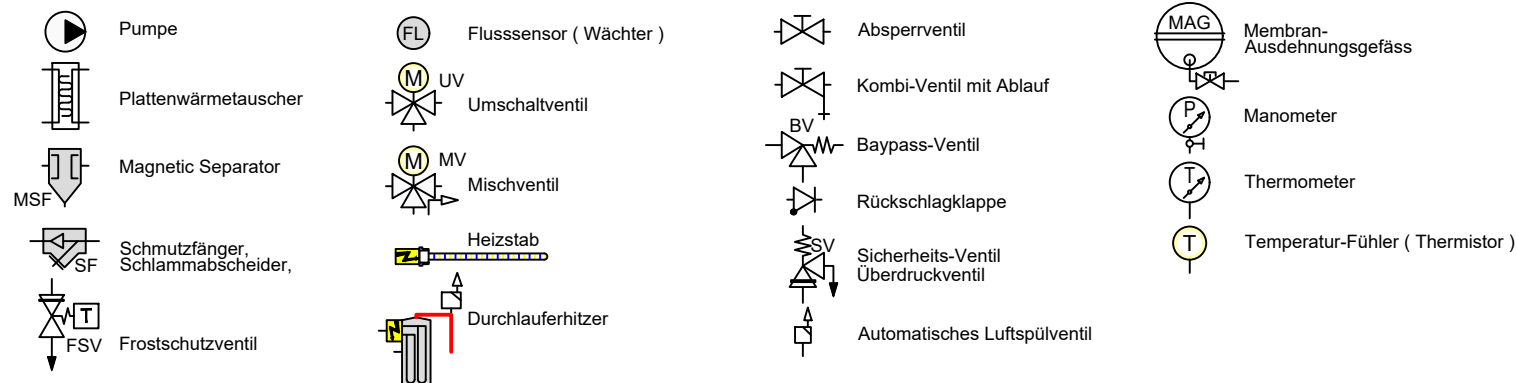

Schema 21527_

Plandatei: \\lmt-nas-01\dwgl_xref\schemalwp\daikin\altherma split+hydrosplit\altherma 3r (split)\split 3r ech2o\artikel split 3r ech2o\schema 21527\schema 21527_.dwg

Layout: Basic 2024-02-16

Schema Bivalent-Solar Basic

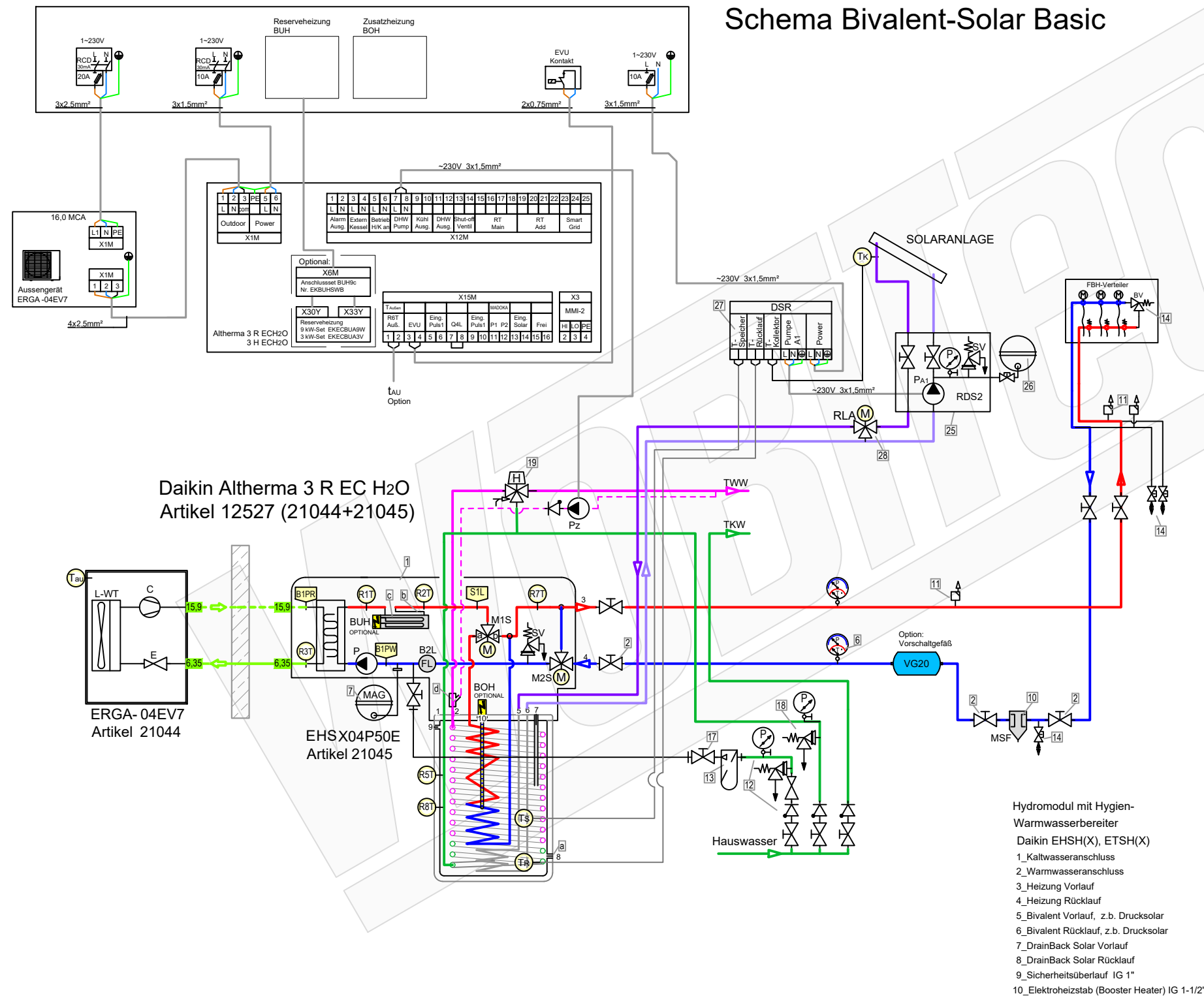

Daikin Altherma 3 R EC H2O
Artikel 12527 (21044+21045)

ERGA-04EV7
Artikel 21044

EHSX04P50E
Artikel 21045

Hydromodul mit Hygien-
Warmwasserbereiter
Daikin EHS(X), ETSH(X)
1_Kaltwasseranschluss
2_Warmwasseranschluss
3_Heizung Vorlauf
4_Heizung Rücklauf
5_Bivalent Vorlauf, z.B. Drucksolar
6_Bivalent Rücklauf, z.B. Drucksolar
7_DrainBack Solar Vorlauf
8_DrainBack Solar Rücklauf
9_Sicherheitsüberlauf IG 1"
10_Elektroheizstab (Booster Heater) IG 1-1/2"

- | Zubehör Heizung | Artikel |
|---|----------------|
| 1 Ventile BV (Bypass-/Überströmventil) müssen den mindest-volumenstrom 22 L/min (1,3m³/h) für den Abtauprozess sicherstellen. | 21329 |
| 2 Heimeier Heizungskugelhahn Globo H Viega Pressanschluss 28 | 21744 |
| 3 Heimeier Wärmedämmschale HWS25GLOHIG DN 25, für Globo H, IG, Pressanschluss | 22609 |
| 4 Heimeier Thermometer für Globo Kugelhahn DN 10 - 32, blau | 22603 |
| 5 Heimeier Thermometer für Globo Kugelhahn DN 10 - 32, rot | 22602 |
| 6 AFRISO Thermo-Manometer TM 80 20/120C 0/4bar 1/2 radial m. Ventil | 22580 |
| 7 Membran-Druckausdehnungsgefäß ___ Liter für Heizungsanlagen | Artikel |
| 8 COSMO CASS500 Wellrohr 500mm 3/4" UW x 3/4" AG zum Anschluss des Ausdehnungsgefäßes | 21769 |
| 9 TRINNITY KV2020 Kappenventil 3/4" x 3/4" Messing mit KFE-Hahn | 21766 |
| 10 Daikin SAS2 Schlamm- und Magnetitabscheider 156023 | 18161 |
| 11 Ademco Schnellentlüfter E121 Messing 1/2" E121-1/2A | 21724 |
| 12 TRINNITY Sicherheitsgruppe Gehäuse Rotguss mit Druckminderer, DN15 - DN20 6 - 10 bar | 23084-001 |
| 13 Optional: Wasseraufbereitungssystem Bambini. Zur Vollentsalzung von Leitungswasser. | 20861 |
| 14 Flamco KFE-Kugelhahn 1/2" - Matt-Vernickelt mit Schlauchverschraubung F10638 | 21721 |
| Zubehör Brauchwasser | Artikel |
| 17 Heimeier Trinkwasser Kugelhahn GLOBODP20 Viega Pressanschluss 22 mm x 22 mm DN 20 | 22587 |
| 18 Caleffi SiCalCenter Sicherheitscenter für geschlossene WW-Bereiter 3/4" 6 bar - AD 12 I - max. 200l | 22447 |
| 19 Zirkulationsset mit Thermostatmischer VTR300 | 21668 |
| Zubehör Speichermodul EC H2O | Artikel |
| a Daikin KFE-Befüllanschluss Solaris Drucksystem KFE BA 165215" | 20393 |
| b Daikin Anschluss-Set Inline-BUH ECH2O Innengerät EKECBUCO1A | 20317 |
| c Daikin Inline-Backupheater EKECUBA9W - 9 kW A3V - 3 kW | 20316
20865 |
| d Daikin Zirkulationslanze ZKL 165113 | 20390 |
| Zubehör Solarthermie | Artikel |
| 25 Rotex Druckstation EKSRDS2A | 20349 |
| 26 COSMO CHG ___ MAG-H Membran-Druckausdehnungsgefäß ___ Liter für Heizungsanlagen | Artikel |
| 27 Rotex Solaris Drucksolarregler DSR2 162093" | 20365 |
| 28 Mischventil RLA-Solar | Artikel |

LEGENDE

- | | | | |
|-----------------------------------|-------------------------|------------------------------------|----------------------------------|
| Pumpe | Flusssensor (Wächter) | Absperrventil | Membran-Ausdehnungsgefäß |
| Plattenwärmetauscher | UV Umschaltventil | Kombi-Ventil mit Ablauf | Manometer |
| Magnetic Separator | Mischventil | Bypass-Ventil | Thermometer |
| Schmutzfänger, Schlammabscheider, | Heizstab | Rückschlagklappe | Temperatur-Fühler (Thermistor) |
| Frostschutzventil | Durchlauferhitzer | Sicherheits-Ventil Überdruckventil | |
| | | Automatisches Luftspülventil | |

FARBE WP-Leitungen

- Heizung Vorlauf
- Heizung Rücklauf
- Brauchwasser Kalt
- Brauchwasser Warm
- Solar Vorlauf
- Solar Rücklauf



Schema 21527_

Plandatei: \\lmt-nas-01\dwgl_xrefschema\wp\daikin\altherma split+hydrosplit\altherma 3r (split)\split 3r ech2o\artikel split 3r ech2o\schema 21527\schema 21527_.dwg

Layout: Biv-Sol2024-02-16

Schema Standart

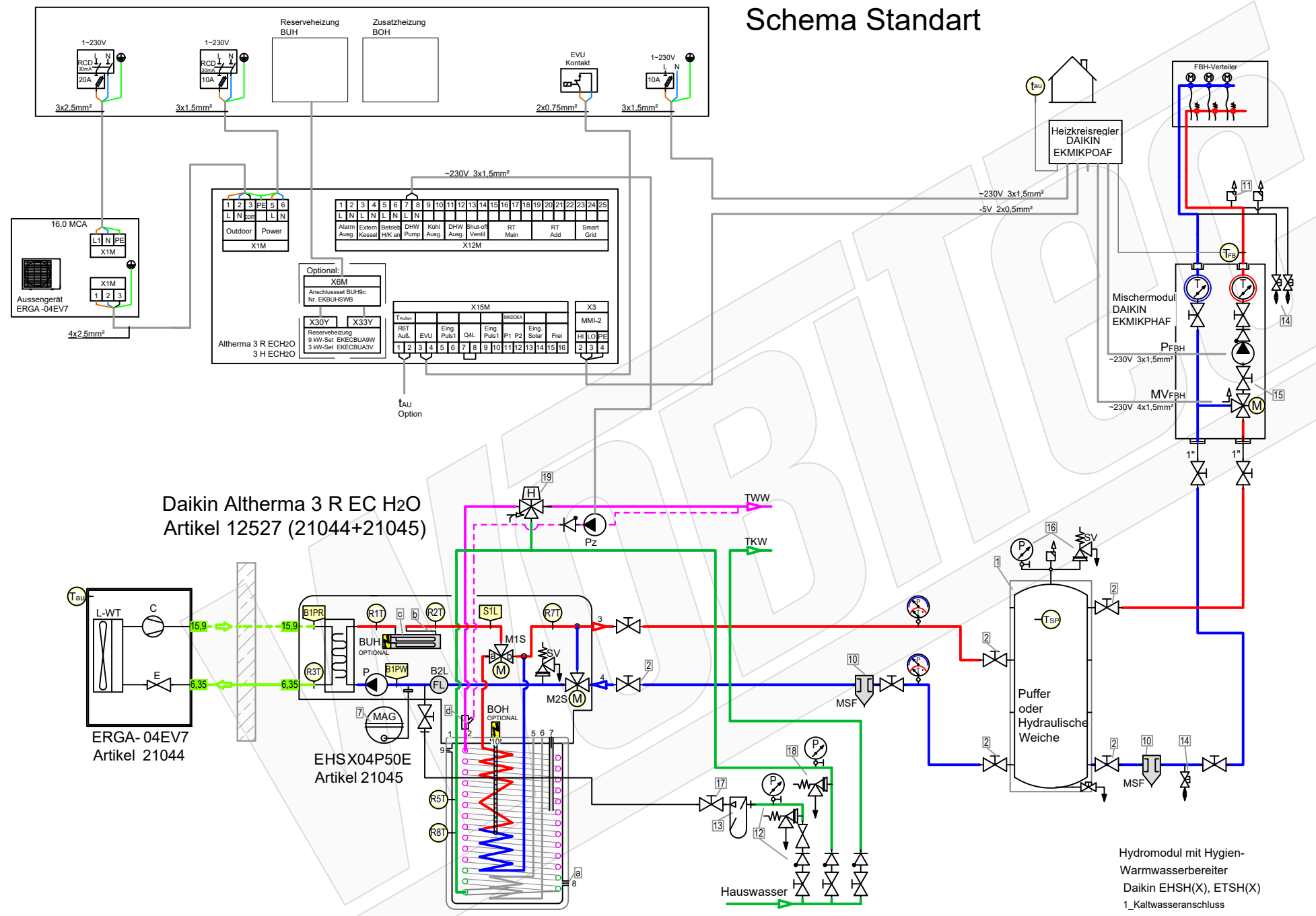

Daikin Altherma 3 R EC H2O
Artikel 12527 (21044+21045)

ERGA-04EV7
Artikel 21044

EHS X04P50E
Artikel 21045

Hydromodul mit Hygien-
Warmwasserbereiter
Daikin EHS(X), ETSH(X)
1_Kaltwasseranschluss
2_Warmwasseranschluss
3_Heizung Vorlauf
4_Heizung Rücklauf
5_Bivalent Vorlauf, z.B. Drucksolar
6_Bivalent Rücklauf, z.B. Drucksolar
7_DrainBack Solar Vorlauf
8_DrainBack Solar Rücklauf
9_Sicherheitsüberlauf IG 1"
10_Elektroheizstab (Booster Heater) IG 1-1/2"

- | Zubehör Heizung | Artikel |
|---|----------------|
| 1 TESY V 300 65 F41 P4 Pufferspeicher 300 L ohne Wärmetauscher | 20610 |
| 2 Heimeier Heizungskugelhahn Globo H Viega Pressanschluss 28 | 21744 |
| 3 Heimeier Wärmedämmschale HWS25GLOHIG DN 25, für Globo H, IG, Pressanschluss | 22609 |
| 4 Heimeier Thermometer für Globo Kugelhahn DN 10 - 32, blau | 22603 |
| 5 Heimeier Thermometer für Globo Kugelhahn DN 10 - 32, rot | 22602 |
| 6 AFRISO Thermo-Manometer TM 80 20/120C 0/4bar 1/2 radial m. Ventil | 22580 |
| 7 Membran-Druckausdehnungsgefäß 1 Liter für Heizungsanlagen | |
| 8 COSMO CASS500 Wellrohr 500mm 3/4" UW x 3/4" AG zum Anschluss des Ausdehnungsgefäßes | 21769 |
| 9 TRINITY KV2020 Kappventil 3/4" x 3/4" Messing mit KFE-Hahn | 21766 |
| 10 Daikin SAS2 Schlamm- und Magnetabscheider 156023 | 18161 |
| 11 Ademco Schnelllüfter E121 Messing 1/2" E121-1/2A | 21724 |
| 12 TRINITY Sicherheitsgruppe Gehäuse Rotguss mit Druckminderer, DN15 - DN20 6 - 10 bar | 23084-001 |
| 13 Optional: Wasseraufbereitungssystem Bambini. Zur Vollentsatzung von Leitungswasser. | 20861 |
| 14 Flamco KFE-Kugelhahn 1/2" - Matt-Vernickelt mit Schlauchverschraubung F10638 | 21721 |
| 15 Pumpengruppe MK DN25 | 21964 |
| 16 Caleffi KGM25 Kesselgruppe 1" MS 58 bis 50 kW mit Armaturen und Isolierung. | 21861 |
| Zubehör Brauchwasser | Artikel |
| 17 Heimeier Trinkwasser Kugelhahn GLOBODP20 Viega Pressanschluss 22 mm x 22 mm DN 20 | 22587 |
| 18 Caleffi SiCalCenter Sicherheitscenter für geschlossene WW-Bereiter 3/4" 6 bar - AD 12 l - max.200l | 22447 |
| 19 Zirkulationsset mit Thermostatmischer VTR300 | 21668 |
| Zubehör Speichermodul EC H2O | Artikel |
| a Daikin KFE-Befüllanschluss Solaris Drucksystem KFE BA 165215" | 20393 |
| b Daikin Anschluss-Set Inline-BUH ECH2O Innengerät EKECBUC01A | 20317 |
| c Daikin Inline-Backupheater EKECBUA9W - 9 kW A3V - 3 kW | 20316
20865 |
| d Daikin Zirkulationslanze ZKL 165113 | 20390 |

LEGENDE

- | | | | |
|-----------------------------------|-------------------------|------------------------------------|----------------------------------|
| Pumpe | Flusssensor (Wächter) | Absperrventil | Membran-Ausdehnungsgefäß |
| Plattenwärmetauscher | UV Umschaltventil | Kombi-Ventil mit Ablauf | Manometer |
| Magnetic Separator | MV Mischventil | Bypass-Ventil | Thermometer |
| Schmutzfänger, Schlammabscheider, | Heizstab | Rückschlagklappe | Temperatur-Fühler (Thermistor) |
| FSV Frostschutzventil | Durchlauferhitzer | Sicherheits-Ventil Überdruckventil | |
| | | Automatisches Luftspülventil | |

FARBE WP-Leitungen

- Heizung Vorlauf
- Heizung Rücklauf
- Brauchwasser Kalt
- Brauchwasser Warm
- Solar Vorlauf
- Solar Rücklauf



Schema 21527_

Plandatei: \\lmt-nas-01\dwgl_xrefschema\wp daikin\altherma split+hydrosplit\altherma 3r (split)\split 3r ech2o\artikel split 3r ech2o\schema 21527\schema 21527_.dwg

Layout: Standard 2024-02-16

Schema Bivalent-Solar Standart

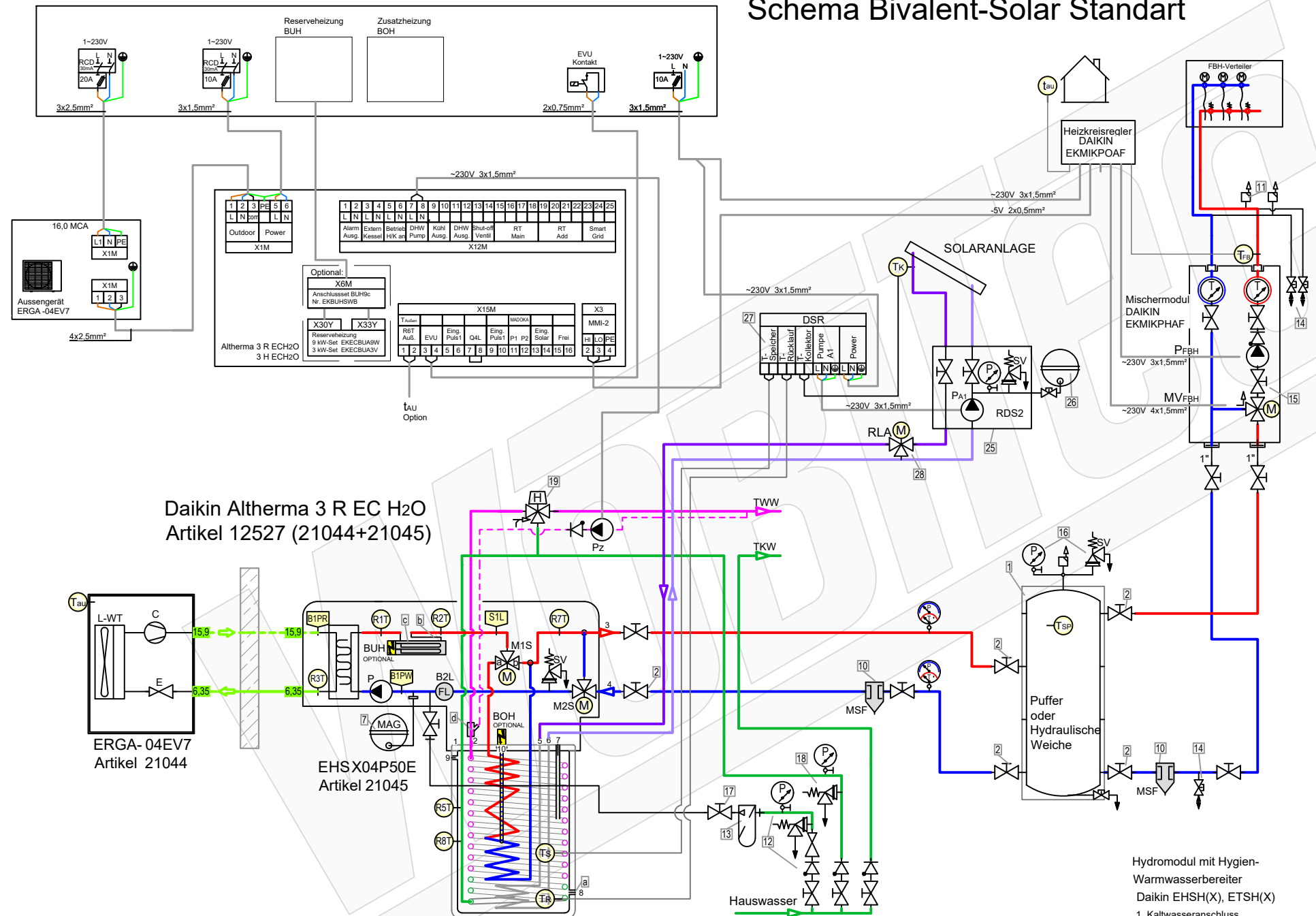

Daikin Altherma 3 R EC H2O
Artikel 12527 (21044+21045)

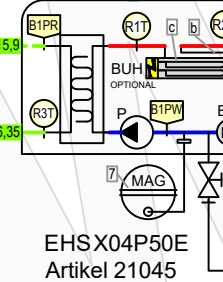
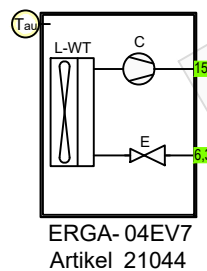

Hydromodul mit Hygien-
Warmwasserbereiter
Daikin EHS(X), ETS(X)
1_Kaltwasseranschluss
2_Warmwasseranschluss
3_Heizung Vorlauf
4_Heizung Rücklauf
5_Bivalent Vorlauf, z.B. Drucksolar
6_Bivalent Rücklauf, z.B. Drucksolar
7_DrainBack Solar Vorlauf
8_DrainBack Solar Rücklauf
9_Sicherheitsüberlauf IG 1"
10_Elektroheizstab (Booster Heater) IG 1-1/2"

LEGENDE

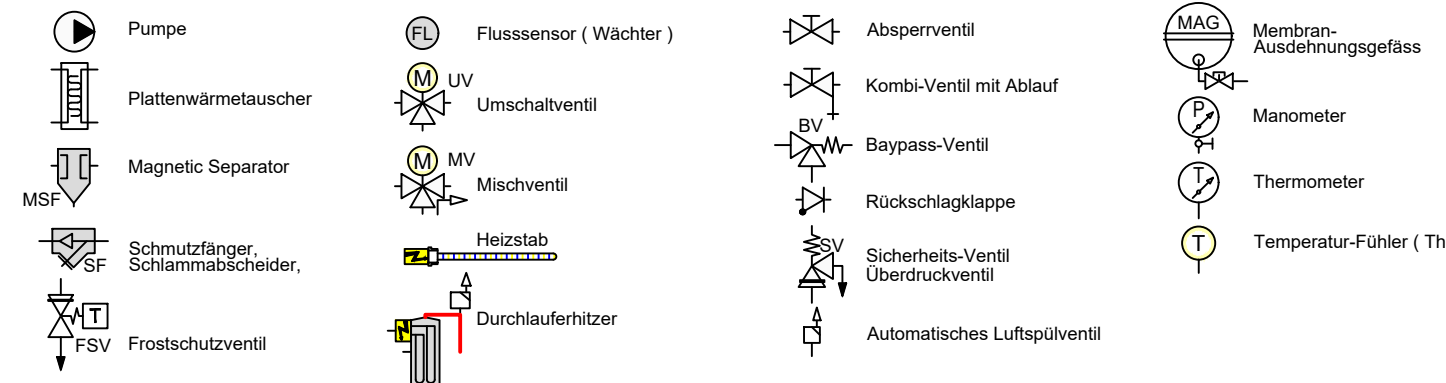

FARBE WP-Leitungen
 — Heizung Vorlauf
 — Heizung Rücklauf
 — Brauchwasser Kalt
 — Brauchwasser Warm
 — Solar Vorlauf
 — Solar Rücklauf

Zubehör Heizung

Artikel	Artikel
1	TESY V 300 65 F41 P4 Pufferspeicher 300 L ohne Wärmetauscher
2	Heimeier Heizungskugelhahn Globo H Viega Pressenschluss 28
3	Heimeier Wärmedämmschale HWS25GLOHIG DN 25, für Globo H, IG, Pressenschluss
4	Heimeier Thermometer für Globo Kugelhahn DN 10 - 32, blau
5	Heimeier Thermometer für Globo Kugelhahn DN 10 - 32, rot
6	AFRISO Thermo-Manometer TM 80 20/120C 0/4bar 1/2 radial m. Ventil
7	Membran-Druckausdehnungsgefäß — Liter für Heizungsanlagen
8	COSMO CASS500 Wellrohr 500mm 3/4" UW x 3/4" AG zum Anschluss des Ausdehnungsgefäßes
9	TRINNITY KV2020 Kappventil 3/4" x 3/4" Messing mit KFE-Hahn
10	Daikin SAS2 Schlamm- und Magnetabscheider 156023
11	Ademco Schnellentlüfter E121 Messing 1/2" E121-1/2A
12	TRINNITY Sicherheitsgruppe Gehäuse Rotguss mit Druckminderer, DN15 - DN20 6 - 10 bar
13	Optional: Wasseraufbereitungssystem Bambini. Zur Vollentsalzung von Leitungswasser.
14	Fiamco KFE-Kugelhahn 1/2" - Matt-Vernickelt mit Schlauchverschraubung F10638
15	Pumpengruppe MK DN25
16	Caleffi KGM25 Kesselgruppe 1" MS 58 bis 50 kW mit Armaturen und Isolierung.

Zubehör Brauchwasser

Artikel	Artikel
17	Heimeier Trinkwasser Kugelhahn GLOBODP20 Viega Pressenschluss 22 mm x 22 mm DN 20
18	Caleffi SiCalCenter Sicherheitscenter für geschlossene WW-Bereiter 3/4" 6 bar - AD 12 l - max.200l
19	Zirkulationsset mit Thermostatmischer VTR300

Zubehör Speichermodul EC H2O

Artikel	Artikel
a	Daikin KFE-Befüllanschluss Solaris Drucksystem KFE BA 165215"
b	Daikin Anschluss-Set Inline-BUH ECH2O Innengerät EKECBUCO1A
c	Daikin Inline-Backupheater EKECBUA9W - 9 kW 20865 A3V - 3 kW 20390
d	Daikin Zirkulationslanze ZKL 165113

Zubehör Solartermie

Artikel	Artikel
25	Rotex Druckstation EKSRDS2A
26	COSMO CHG__MAG-H Membran-Druckausdehnungsgefäß — Liter für Heizungsanlagen
27	Rotex Solaris Drucksolarregler DSR2 162093"
28	Mischventil RLA-Solar



Schema 21527_

Plandatei: \\lmt-nas-01\dwgl_xref\schemalwp\daikin\altherma split+hydrosplit\altherma 3r (split)\split 3r ech2o\artikel split 3r ech2o\schema 21527\schema 21527_.dwg

Layout: Biv-Sol 2024-10-16

Schema HYW Basic

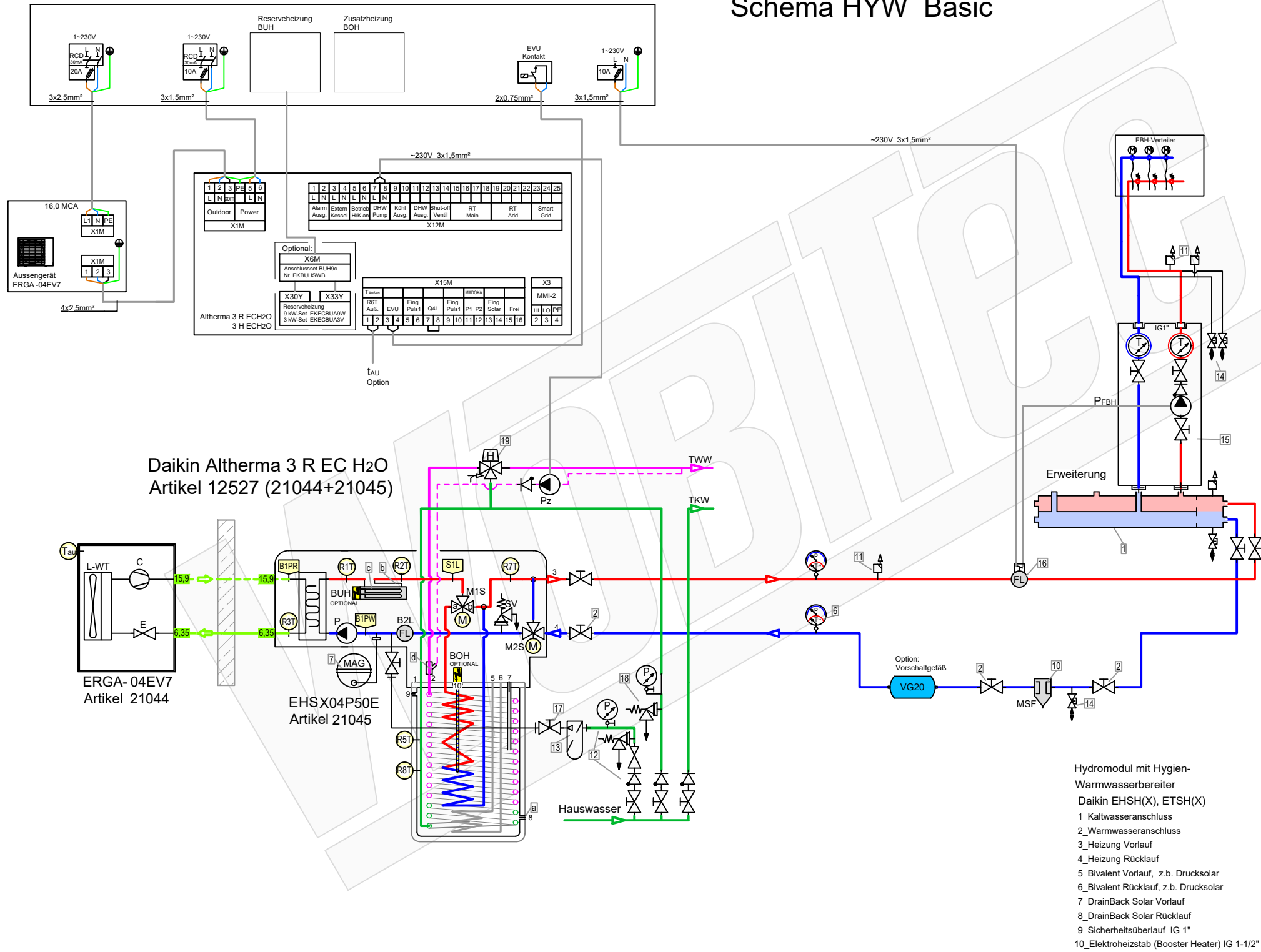

Daikin Altherma 3 R EC H2O
Artikel 12527 (21044+21045)

ERGA-04EV7
Artikel 21044

EHSX04P50E
Artikel 21045

Hydromodul mit Hygien-
Warmwasserbereiter
Daikin ESH(X), ETSH(X)
1_Kaltwasseranschluss
2_Warmwasseranschluss
3_Heizung Vorlauf
4_Heizung Rücklauf
5_Bivalent Vorlauf, z.b. Drucksolar
6_Bivalent Rücklauf, z.b. Drucksolar
7_DrainBack Solar Vorlauf
8_DrainBack Solar Rücklauf
9_Sicherheitsüberlauf IG 1*
10_Elektroheizstab (Booster Heater) IG 1-1/2"

Zubehör Heizung

Artikel	Bezeichnung
1	Heizkreisverteiler 2-fach mit integrierter hydraulischer Weiche 156078
2	Heimeier Heizungskugelhahn Globo H Viega Pressanschluss 28
3	Heimeier Wärmedämmschale HWS25GLOHIG DN 25, für Globo H, IG, Pressanschluss
4	Heimeier Thermometer für Globo Kugelhahn DN 10 - 32, blau
5	Heimeier Thermometer für Globo Kugelhahn DN 10 - 32, rot
6	AFRISO Thermo-Manometer TM 80 20/120C 0/4bar 1/2 radial m. Ventil
7	Membran-Druckausdehnungsgefäß ___ Liter für Heizungsanlagen
8	COSMO CASS500 Wellrohr 500mm 3/4" UW x 3/4" AG zum Anschluss des Ausdehnungsgefäßes
9	TRINNITY KV2020 Kappventil 3/4" x 3/4" Messing mit KFE-Hahn
10	Daikin SAS2 Schlamm- und Magnetabscheider 156023
11	Ademco Schnellentlüfter E121 Messing 1/2" E121-1/2A
12	TRINNITY Sicherheitsgruppe Gehäuse Rotguss mit Druckminderer, DN15 - DN20 6 - 10 bar
13	Optional: Wasseraufbereitungssystem Bambini. Zur Vollentsalzung von Leitungswasser.
14	Flamco KFE-Kugelhahn 1/2" - Matt-Vernickelt mit Schlauchverschraubung F10638
15	Pumpengruppe UK DN25
16	Strömungswächter Daikin DETASTS02AC - für EPRA 230 V

Zubehör Brauchwasser

Artikel	Bezeichnung
17	Heimeier Trinkwasser Kugelhahn GLOBODP20 Viega Pressanschluss 22 mm x 22 mm DN 20
18	Caleffi SiCalCenter Sicherheitscenter für geschlossene WW-Bereiter 3/4" 6 bar - AD 12 l - max. 200l
19	Zirkulationsset mit Thermostatmischer VTR300

Zubehör Speichermodul EC H2O

Artikel	Bezeichnung
a	Daikin KFE-Befüllanschluss Solaris Drucksystem KFE BA 165215"
b	Daikin Anschluss-Set Inline-BUH ECH2O Innengerät EKECBUCO1A
c	Daikin Inline-Backupheater EKECBUA9W - 9 kW A3V - 3 kW
d	Daikin Zirkulationslanze ZKL 165113

Zubehör Solartermie

Artikel	Bezeichnung
25	Rotex Druckstation EKSRDS2A
26	COSMO CHG__MAG-H Membran-Druckausdehnungsgefäß ___ Liter für Heizungsanlagen
27	Rotex Solaris Drucksolarregler DSR2 162093"
28	Mischventil RLA-Solar

LEGENDE

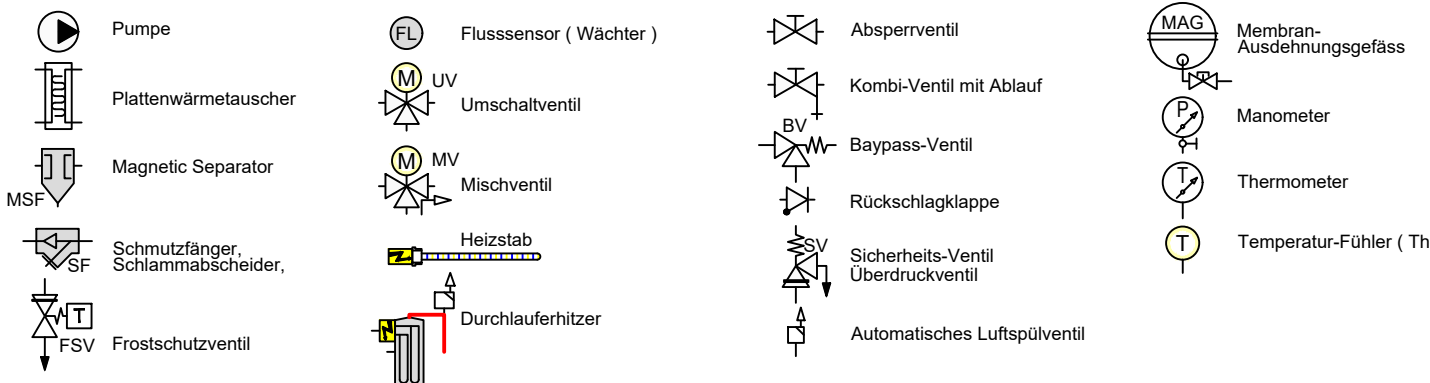

FARBE WP-Leitungen

- Heizung Vorlauf
- Heizung Rücklauf
- Brauchwasser Kalt
- Brauchwasser Warm
- Solar Vorlauf
- Solar Rücklauf



Schema 21527_

Plandatei: \\mnt-nas-01\dwgl_xref\schemawp\daikin\altherma split+hydrosplit\altherma 3r (split)\split 3r ech2o\artikel split 3r ech2o\schemawp\21527\schemawp\21527_02-16.dwg

Layout: HYW 2024-02-16

Schema Bivalent-Solar HYW Basic

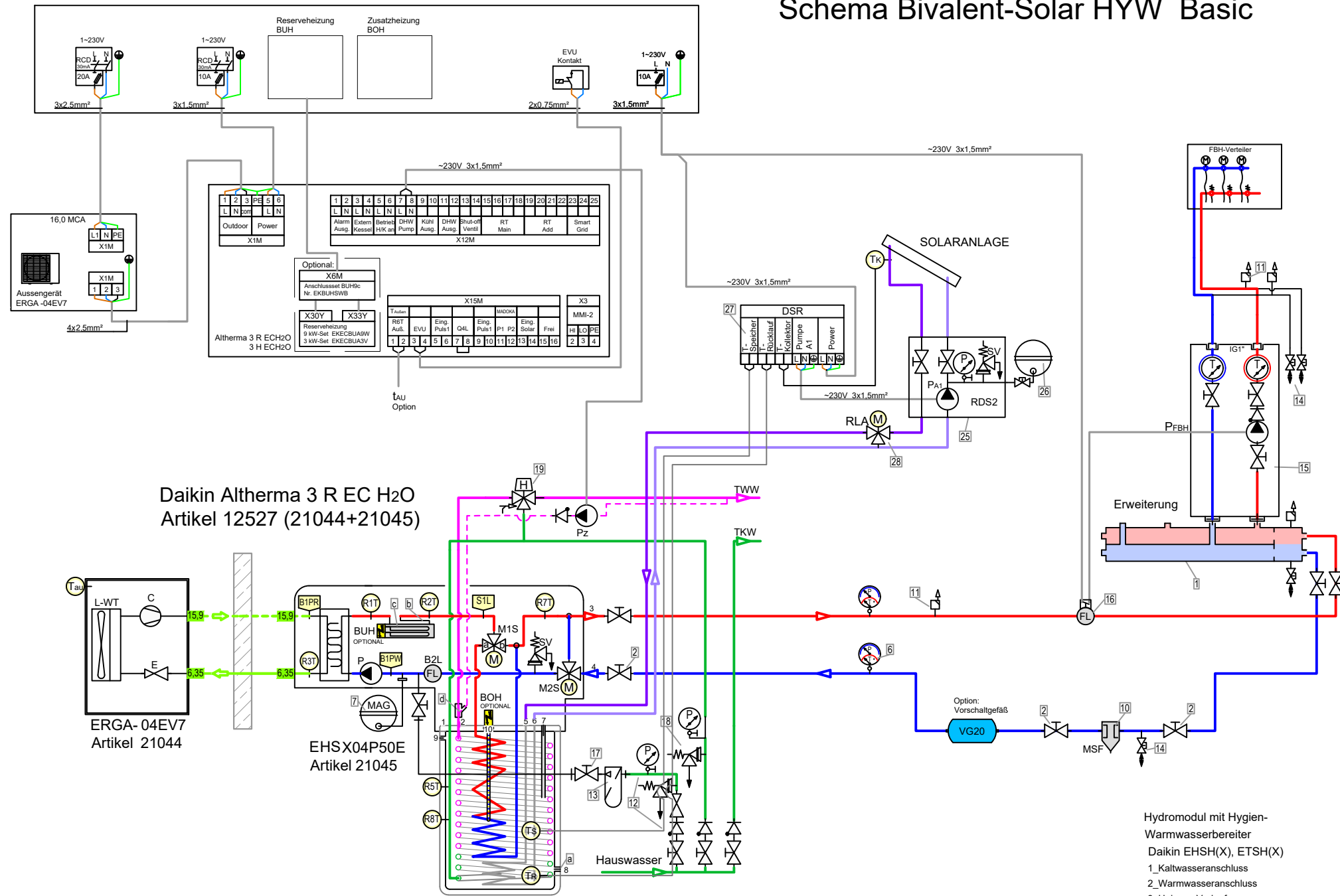

Daikin Altherma 3 R EC H2O
Artikel 12527 (21044+21045)

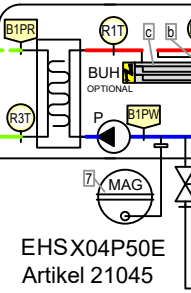
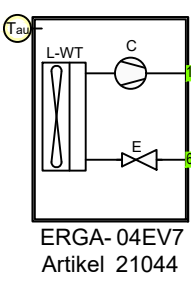

LEGENDE

- | | | | | | | | |
|--|-----------------------------------|--|------------------------------|--|------------------------------------|--|----------------------------------|
| | Pumpe | | Flusssensor (Wächter) | | Absperrventil | | Membran-Ausdehnungsgefäß |
| | Plattenwärmetauscher | | UV Umschaltventil | | Kombi-Ventil mit Ablauf | | Manometer |
| | Magnetic Separator | | MV Mischventil | | Baypass-Ventil | | Thermometer |
| | Schmutzfänger, Schlammabscheider, | | Heizstab | | Rückschlagklappe | | Temperatur-Fühler (Thermistor) |
| | Frostschutzventil | | Durchlauferhitzer | | Sicherheits-Ventil Überdruckventil | | |
| | | | Automatisches Luftspülventil | | | | |

FARBE WP-Leitungen

- Heizung Vorlauf
- Heizung Rücklauf
- Brauchwasser Kalt
- Brauchwasser Warm
- Solar Vorlauf
- Solar Rücklauf

- Hydromodul mit Hygien-Warmwasserbereiter
Daikin ESH(X), ETSH(X)
- 1_Kaltwasseranschluss
 - 2_Warmwasseranschluss
 - 3_Heizung Vorlauf
 - 4_Heizung Rücklauf
 - 5_Bivalent Vorlauf, z.B. Drucksolar
 - 6_Bivalent Rücklauf, z.B. Drucksolar
 - 7_DrainBack Solar Vorlauf
 - 8_DrainBack Solar Rücklauf
 - 9_Sicherheitsüberlauf IG 1"
 - 10_Elektroheizstab (Booster Heater) IG 1-1/2"

Zubehör Heizung

Artikel	Bezeichnung
1	Heizkreisverteiler 2-fach mit integrierter hydraulischer Weiche 156078
2	Heimeier Heizungskugelhahn Globo H Viega Pressanschluss 28
3	Heimeier Wärmedämmschale HWS25GLOHIG DN 25, für Globo H, IG, Pressanschluss
4	Heimeier Thermometer für Globo Kugelhahn DN 10 - 32, blau
5	Heimeier Thermometer für Globo Kugelhahn DN 10 - 32, rot
6	AFRISO Thermo-Manometer TM 80 20/120C 0/4bar 1/2 radial m. Ventil
7	Membran-Druckausdehnungsgefäß ___ Liter für Heizungsanlagen
8	COSMO CASS500 Wellrohr 500mm 3/4" UW x 3/4" AG zum Anschluss des Ausdehnungsgefäßes
9	TRINNITY KV2020 Kappventil 3/4" x 3/4" Messing mit KFE-Hahn
10	Daikin SAS2 Schlamm- und Magnetabscheider 156023
11	Ademco Schnelllüfter E121 Messing 1/2" E121-1/2A
12	TRINNITY Sicherheitsgruppe Gehäuse Rotguss mit Druckminderer, DN15 - DN20 6 - 10 bar
13	Optional: Wasseraufbereitungssystem Bambini. Zur Vollentsatzung von Leitungswasser.
14	Flamco KFE-Kugelhahn 1/2" - Matt-Vernickelt mit Schlauchverschraubung F10638
15	Pumpengruppe UK DN25
16	Strömungswächter Daikin DETASTS02AC - für EPRA 230 V

Zubehör Brauchwasser

Artikel	Bezeichnung
17	Heimeier Trinkwasser Kugelhahn GLOBODP20 Viega Pressanschluss 22 mm x 22 mm DN 20
18	Caleffi SiCalCenter Sicherheitscenter für geschlossene WW-Bereiter 3/4" 6 bar - AD 12 l - max.200l
19	Zirkulationsset mit Thermostatmischer VTR300

Zubehör Speichermodul EC H2O

Artikel	Bezeichnung
a	Daikin KFE-Befüllanschluss Solaris Drucksystem KFE BA 165215"
b	Daikin Anschluss-Set Inline-BUH ECH20 Innengerät EKECBUC01A
c	Daikin Inline-Backupheater EKECBUA9W - 9 kW 20316 A3V - 3 kW 20865
d	Daikin Zirkulationslanze ZKL 165113 20390

Zubehör Solartermie

Artikel	Bezeichnung
25	Rotex Druckstation EKSRDS2A 20349
26	COSMO CHG ___ MAG-H Membran-Druckausdehnungsgefäß ___ Liter für Heizungsanlagen
27	Rotex Solaris Drucksolarregler DSR2 162093" 20365
28	Mischventil RLA-Solar



Schema 21527_

Plandatei: \\lmt-nas-01\dwg_xrefschema\wp daikin\altherma split+hydrosplit\altherma 3r (split)\split 3r ech20\artikel split 3r ech20\schema 21527\schema 21527_.dwg

Layout: Biv-Sol 2024-02-26