

WIRELESS REMOTE CONTROL RCN-E2,RCN-EK2 USER'S MANUAL

USER'S MANUAL	ENGLISH
MANUEL DE L'UTILISATEUR	FRANÇAIS
ANWENDERHANDBUCH	DEUTSCH
ISTRUZIONI PER L'USO	ITALIANO
MANUAL DEL PROPIETARIO	ESPAÑOL
GEBRUIKERSHANDLEIDING	NEDERLANDS
MANUAL DO UTILIZADOR	PORTUGUÊS
ΟΔΗΓΙΕΣ ΧΡΗΣΗΣ	ΕΛΛΗΝΙΚΑ
РУКОВОДСТВО ПО ЭКСПЛУАТАЦИИ	РУССКИЙ
KULLANIM KILAVUZU	TÜRKÇE



This air-conditioner complies with following directive.

Machinery 2006/42/EC
Low Voltage 2014/35/EU
EMC 2014/30/UE
Pressure Equipment 2014/68/EU
RoHS 2011/65/EU
Ecodesign 2009/125/EC
CE marking is applicable to the area of 50 Hz power supply.

Ce climatiseur est conforme aux directives suivantes.

Machines 2006/42/CE
Basse tension 2014/35/UE
CEM 2014/30/UE
Équipements sous pression 2014/68/UE
RoHS 2011/65/UE
Écoconception 2009/125/CE
La marque CE s'applique aux régions alimentées en courant de 50 Hz.

Diese Klimaanlage erfüllt die folgende Richtlinie.

Maschinen 2006/42/EC
Niederspannung 2014/35/EU
EMV 2014/30/EU
Druckgeräte 2014/68/EU
RoHS 2011/65/UE
Ökodesign 2009/125/EC
Die CE-Marke gilt für Bereiche mit einer Netzstromversorgung von 50 Hz.

Questo condizionatore d'aria è conforme alla seguente direttiva.

Macchinario 2006/42/CE
Bassa tensione 2014/35/UE
EMC 2014/30/UE
Apparecchiature a pressione 2014/68/UE
RoHS 2011/65/UE
Ecodesign 2009/125/CE
Il marchio CE è applicabile alla fascia di alimentazione 50 Hz.

Este aire acondicionado cumple con la siguiente directiva.

Máquinas 2006/42/CE
Baja tensión 2014/35/UE
EMC 2014/30/UE
Equipos a presión 2014/68/UE
RoHS 2011/65/UE
Ecodiseño 2009/125/CE
La indicación CE sólo corresponde al área de suministro eléctrico de 50 Hz.

Deze airconditioner voldoet aan de volgende richtlijn.

Machine 2006/42/EC
Laagspanning 2014/35/EU
EMC 2014/30/EU
Drukapparatuur 2014/68/EU
RoHS 2011/65/UE
Ecodesign 2009/125/EC
CE-markering is van toepassing op het gebied met een netstroom van 50 Hz.

Este ar condicionado está em conformidade com as seguintes directivas.

Máquinas 2006/42/CE
Baixa tensão 2014/35/UE
EMC 2014/30/UE
Equipamentos sob pressão 2014/68/UE
RoHS 2011/65/UE
Concessão ecológica 2009/125/CE
A marca CE aplica-se à zona de fornecimento de energia a 50 Hz.

Το συγκεκριμένο κλιματιστικό συμμορφώνεται προς καθεμία από τις οδηγίες που ακολουθούν.

2006/42/ΕΚ περί μηχανημάτων
2014/35/ΕΕ περί χαμηλής τάσης
2014/30/ΕΕ περί ηλεκτρομαγνητικής συμβατότητας (EMC)
2014/68/ΕΕ περί εξοπλισμού υπό πίεση
2011/65/ΕΕ RoHS
2009/125/ΕΚ περί οικολογικού σχεδιασμού
Το σήμα CE ισχύει μόνον σε περιοχές όπου η τροφοδοσία είναι 50 Hz

PJZ012A128



201612

Wir danken Ihnen für den Kauf der DRAHTLOSEN FERNBEDIENUNG für unsere Zimmerklimaanlage.

Dieses Benutzerhandbuch enthält wichtige Sicherheitshinweise. Dieses Handbuch vor Inbetriebnahme sorgfältig durchlesen, um das Gerät ordnungsgemäß zu bedienen. Dieses Handbuch nach dem Lesen gut aufbewahren, so dass es bei Bedarf jederzeit verfügbar ist.

Wenn das Gerät an einen anderen Eigentümer übergeht, dem neuen Eigentümer unbedingt dieses Handbuch und die Installationsanleitung aushändigen.

Es empfiehlt sich nicht, dass ein Benutzer das Gerät nach eigenem Ermessen installiert bzw. an einer anderen Stelle installiert.

Möglicherweise sind die Sicherheit oder Funktionsfähigkeit dann nicht mehr gegeben.

DEUTSCH



Inhalt

■ 1. VOR DER INBETRIEBNAHME	2
■ 2. BEZEICHNUNGEN UND FUNKTIONEN DER FERNBEDIENUNGSTASTE.....	4
■ 3. GEBRAUCHSANLEITUNG.....	7
■ 4. EINSTELLUNG DER AKTUELLEN ZEIT.....	8
■ 5. EINSCHALTEN DURCH TIMER NACH UHRZEIT	8
■ 6. AUSSCHALTEN DURCH TIMER NACH UHRZEIT	8
■ 7. SLEEP TIMER-BETRIEB	9
■ 8. TIMER-PROGRAMMIERUNG.....	9
■ 9. INNENFUNKTIONSEINSTELLUNGEN (Verfügbar nur mit Master-Wireless-Empfänger)	10
■ 10. BEDIENUNG DES BACKUP-SCHALTERS.....	10
■ 11. ANZEIGE PRÜFEN	11
■ 12. FILTERSIGNAL	12





1. VOR DER INBETRIEBNAHME

Sicherheitshinweise

- Bitte die folgenden Sicherheitshinweise sorgfältig durchlesen, um das Gerät ordnungsgemäß zu bedienen. Diese Sicherheitshinweise müssen uneingeschränkt befolgt werden, da sie Voraussetzung für den sicheren Gerätebetrieb sind.

 WARNUNG	Die Nichtbefolgung dieser Hinweise kann schwerwiegende Konsequenzen haben, wie etwa tödliche Unfälle, schwere Verletzungen usw.
 VORSICHT	Die Nichtbefolgung dieser Hinweise kann Unfälle, Sachschäden oder andere schwerwiegende Konsequenzen nach sich ziehen.

- Die folgenden Piktogramme werden im Text verwendet.

	Keinesfalls so verfahren.		Always follow the instructions given.
	Keinesfalls mit Wasser in Kontakt kommen lassen.		Absolutely keep wet hands away.

- Dieses Handbuch an einem sicheren Ort aufbewahren, wo es jederzeit zugänglich ist. Dieses Handbuch dem Monteur vorlegen, der das Gerät bewegen oder reparieren soll. Wenn das Gerät an einen anderen Eigentümer übergeht, dem neuen Eigentümer dieses Handbuch aushändigen.
- Arbeiten an der Elektrik dürfen nur von qualifizierten Fachleuten ausgeführt werden.

WARNUNG

Einen Fachbetrieb mit der Installation des Geräts beauftragen.

Eine vom Anwender durchgeführte unsachgemäße Installation kann Stromschläge, Feuer oder das Herunterfallen des Geräts bewirken.

Kontakt mit einem Fachbetrieb aufnehmen, wenn das Gerät bewegt, zerlegt oder repariert werden muss. Das Gerät keinesfalls modifizieren.

Eine unsachgemäße Handhabung kann zu Verletzungen, Stromschlägen, Feuer usw. führen.

Brennbare Substanzen (Haarspray, Insektizide usw.) in der Nähe des Geräts vermeiden. Das Gerät keinesfalls mit Benzin oder Lackverdünner reinigen.



Andernfalls können sich Risse bilden und es besteht die Gefahr von Stromschlägen oder Feuer.

Betrieb bei abnormalen Umständen stoppen.



 Andernfalls kann es zu Geräteausfall, Stromschlag, Feuer usw. kommen. Bei abnormalen Umständen (Brandgeruch usw.) Betrieb stoppen, Netzschalter ausschalten und Fachbetrieb zurate ziehen.

 Das Gerät darf von Kindern ab 8 Jahren, Personen mit eingeschränkten physischen, sensorischen oder geistigen Fähigkeiten, unerfahrenen Personen oder Personen, die das Gerät nicht kennen, nur dann benutzt werden, wenn sie dabei beaufsichtigt werden oder über die sichere Bedienung des Geräts und die bestehenden Gefahren unterrichtet wurden.

⚠ VORSICHT

-  **Das Gerät und die Fernbedienung sind kein Spielzeug.**
Usachgemäßer Betrieb kann zu Erkrankungen oder gesundheitlichen Problemen führen.
-  **Die Fernbedienung auf keinen Fall zerlegen.**
Wenn Bauteile im Inneren versehentlich berührt werden, besteht die Gefahr von Stromschlägen oder Funktionsstörungen. Einen Fachbetrieb zurate ziehen, wenn eine Inspektion der inneren Bauteile erforderlich ist.
-  **Die Fernbedienung nicht mit Wasser oder anderen Flüssigkeiten reinigen.**
Andernfalls kann es zu einem Stromschlag, Feuer oder Geräteausfall kommen.
-  **Elektrische Bauteile bzw. Schaltflächen oder Displays nicht mit nassen Händen berühren.**
Andernfalls kann es zu einem Stromschlag, Feuer oder Geräteausfall kommen.
-  **Die Fernbedienung nicht selbst entsorgen.**
Andernfalls kann die Umwelt geschädigt werden. Einen Fachbetrieb zurate ziehen, wenn die Fernbedienung entsorgt werden muss.

Hinweis

-  **Die Fernbedienung darf nicht direktem Sonnenlicht oder Umgebungstemperaturen über 40 °C bzw. unter 0 °C ausgesetzt werden.**
Andernfalls kann es zu Verformungen, Verfärbungen oder einem Geräteausfall kommen.
-  **Die Fernbedienung nicht mit Benzin, Lackverdünner, Reinigungstüchern usw. reinigen.**
Andernfalls kann es an der Fernbedienung zu Verfärbungen oder einem Geräteausfall kommen. Ein Tuch mit neutraler Reinigungslösung anfeuchten, gut auswringen und das Gerät damit reinigen. Danach mit einem trockenen Tuch trockenreiben.
-  **Die Schaltflächen und das Display der Fernbedienung nicht mit spitzen Gegenständen berühren.**
Andernfalls kann es zu Schäden oder einem Geräteausfall kommen.

Sicherheitsmaßnahmen zur Abfallentsorgung



Dieses Produkt für die Klimaanlage ist möglicherweise mit diesem Symbol gekennzeichnet. Es weist darauf hin, dass elektrische und elektronische Geräte (WEEE in Richtlinie 2012/19/EU) nicht wie normaler Haushaltsabfall zu behandeln sind. Klimaanlage samt zugehörigen Produkten sollten an einer autorisierten Annahmestelle zum Entsorgen, Verwerten und Recyceln abgegeben und nicht mit dem Restmüll entsorgt werden. Weitere Informationen sind beim Fachbetrieb oder den kommunalen Entsorgungsbetrieben erhältlich.

Technische Daten der Fernbedienung

Spezifikation	Beschreibung
Produktabmessungen	60 (B) x 167 (H) x 24 (T) mm (ohne vorstehende Teile)
Gewicht	0,11 kg
Betriebsspannung	3,0 V Gleichstrom
Betriebsumgebung	Temperatur: 0 bis 40 °C
Material	Gehäuse: ABS

2. BEZEICHNUNGEN UND FUNKTIONEN DER FERNBEDIENUNGSTASTE

ANZEIGETAFEL UND BACKUP-SCHALTER

- Deckenmontage (FDE)
- 4-Wege-Deckenkassette (FDT)
- 4-Wege-Deckenkassette kompakt (600x600 mm) (FDTC)
- 1-Wege-Deckenkassette (FDTS)

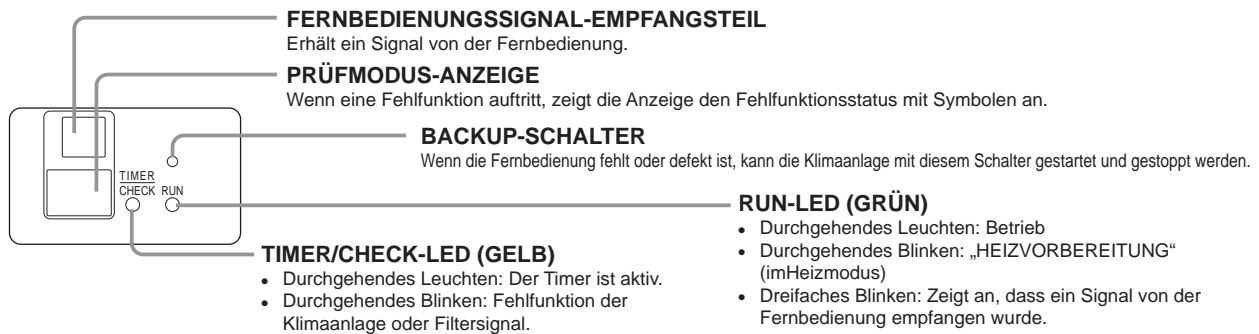

■ RCN-KIT4-E2

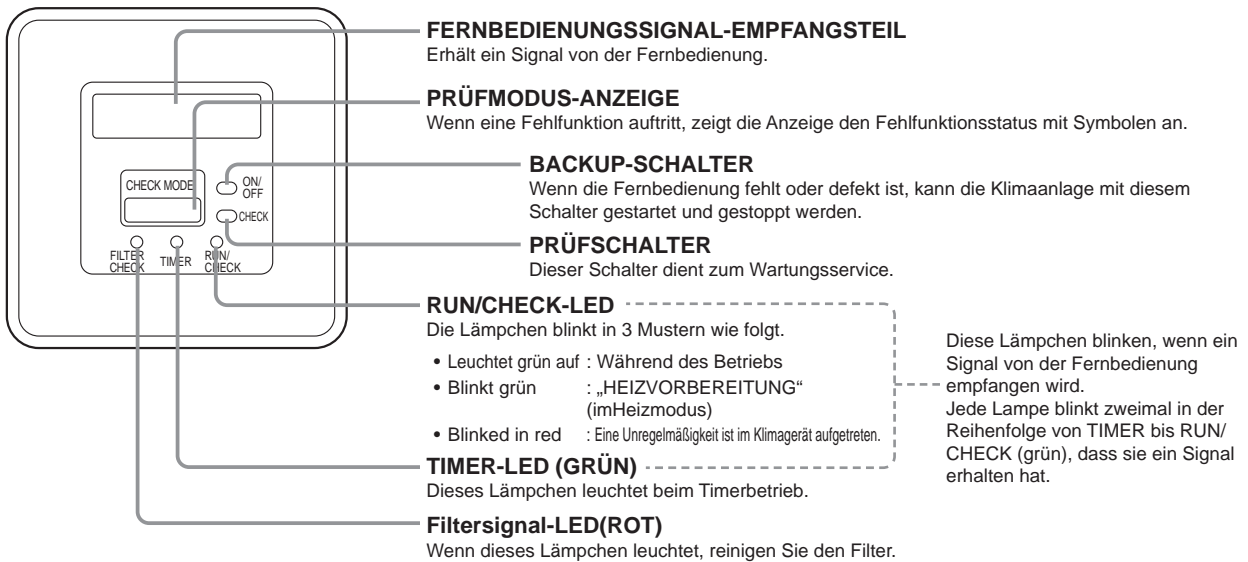

■ 2-Wege-Deckenkassette- (FDTW)

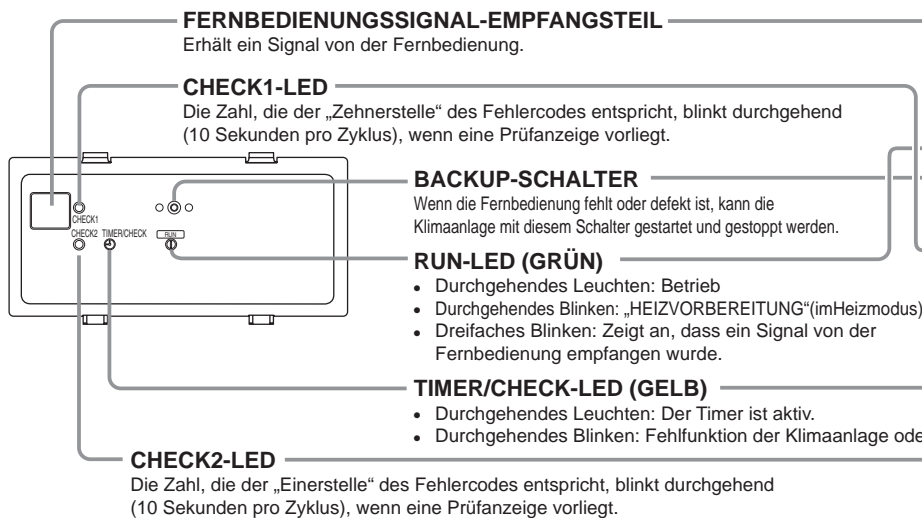

■ Standgerät - 2-Wege- (FDFW)

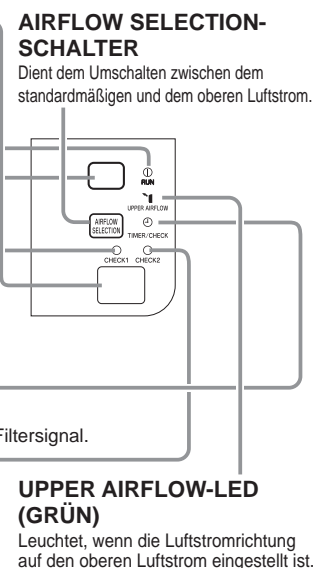

■ Wandmontage (FDK)

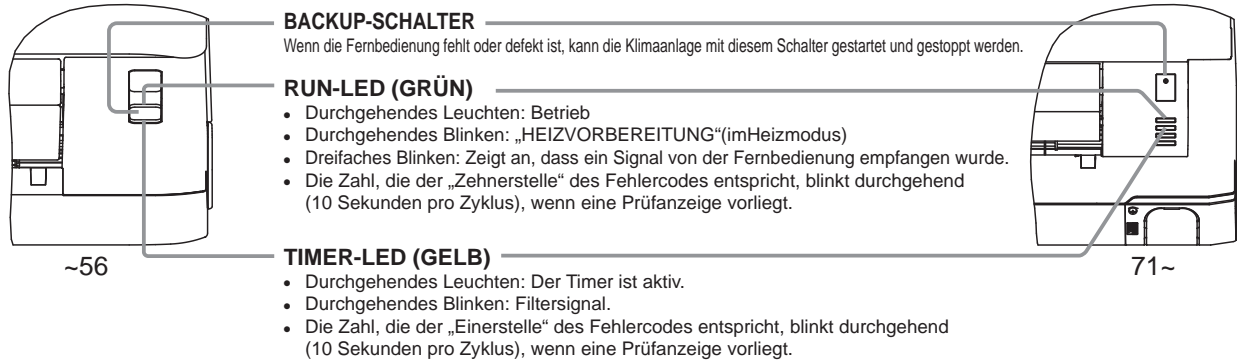

DRAHTLOSE FERNBEDIENUNG

Zu Erklärungszwecken werden alle Anzeigen in der LCD-Anzeige beschrieben

Anzeigebereich

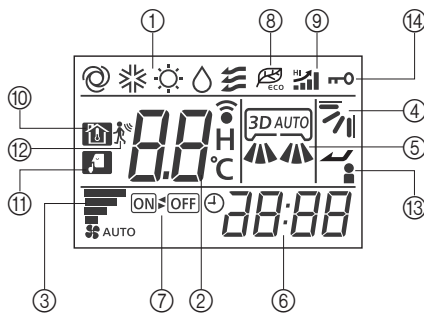

①	Anzeige des Betriebsmodus	Zeigt den ausgewählten Betriebsmodus an.
	Anzeige der eingestellten Temperatur	Zeigt die eingestellte Temperatur an.
②	Sleep-Timer-Zeitanzzeige	Zeigt die verbleibende Zeit des Sleep-Timers an.
	Anzeige der Einstellungsnummer von Innenfunktionen	Zeigt die Einstellungsnummer von Innenfunktionen an.
③	Anzeige der Ventilatorgeschwindigkeit	Zeigt die gewählte Luftstromgeschwindigkeit.
④	Anzeige Luftstrom nach oben/unten	Zeigt die vertikale Position der Luftklappe an.
⑤	Anzeige Luftstrom nach links/rechts	Zeigt die horizontale Position der Luftklappe an. (Nur RCN-EK2.)
⑥	Uhranzeige	Zeigt die aktuelle Uhrzeit an. Wenn der Timer aktiviert ist, werden die eingestellten Zeiten für ON TIMER und OFF TIMER angezeigt.
⑦	Anzeige für ON/OFF TIMER	Wird angezeigt, wenn der Timer eingestellt ist.
⑧	Anzeige für den ECO-Modus	Wird angezeigt, wenn der Energiespar-Betrieb aktiv ist.
⑨	Anzeige für den Hochleistungsbetrieb	Wird angezeigt, wenn der High-Power-Betrieb aktiv ist.
⑩	Nachtsenkungsanzeige	Wird angezeigt, wenn der Abwesenheits-Modus aktiv ist.
⑪	Anzeige für den leisen Modus	Wird angezeigt, wenn Silent Mode Forts. aktiv ist.
⑫	Bewegungssensoranzeige	Wird angezeigt, wenn die IR-Sensor-Regelung (Bewegungssensorsteuerung) aktiviert ist.
⑬	Anzeige für Einst.diffuse Luftströmung	Wird angezeigt, wenn Einst.diffuse Luftströmung aktiviert ist.
⑭	Kindersicherungsanzeige	Wird angezeigt, wenn die Kindersicherung aktiviert ist.

Betriebsbereich

Sender: Sendet Signale an die Klimaanlage.

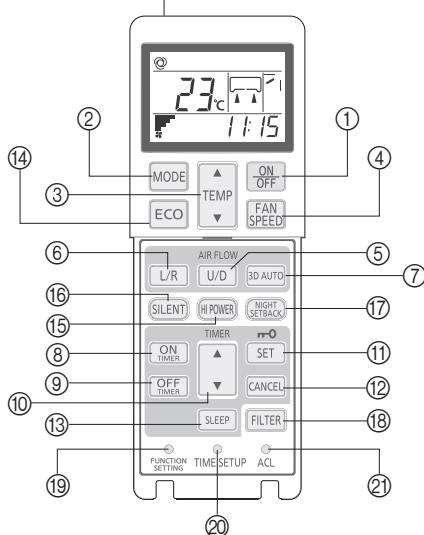

①	EIN/AUS-Taste	Wird diese Taste einmal gedrückt, nimmt die Klimaanlage den Betrieb auf; wird sie noch einmal gedrückt, stoppt sie den Betrieb.
②	MODE-Taste	Bei jedem Drücken dieser Taste werden die Anzeigen, wie unten angegeben, umgeschaltet
③	TEMP-Taste	Durch Drücken der Taste ▲ oder ▼ wird die Temperatur eingestellt.
④	FAN SPEED-Taste	Die Ventilatorgeschwindigkeit wird in folgender Reihenfolge umgeschaltet: 1. Geschw. → 2-Geschw. → 3-Geschw. → 4-Geschw. → AUTO → 1-Geschw.
⑤	U/D-Taste	Zur Einstellung der vertikalen Position der Luftklappe.
⑥	L/R-Taste	Zur Einstellung der horizontalen Position der Luftklappe. (Nur RCN-EK2.)
⑦	3D AUTO-Taste	Zum Aktivieren/Deaktivieren des Modus 3D AUTO. (Nur RCN-EK2.)
⑧	ON TIMER-Taste	Zum Einstellen der Einschaltzeit des Timers.
⑨	OFF TIMER-Taste	Zum Einstellen des Ausschaltzeit des Timers.
⑩	SELECT-Taste	Zum Einstellen der Zeit bei der Einstellung des Timers oder dem Anpassen der Uhrzeit. Zum Wechseln zwischen den Einstellungen der jeweiligen Innenfunktion.
⑪	SET-Taste	Zum Bestätigen der Auswahl bei der Einstellung des Timers oder dem Anpassen der Uhrzeit. Zum Bestätigen der Einstellungen der jeweiligen Innenfunktion. Wird die SET-Taste gedrückt gehalten, wird die Kindersicherung aktiviert.
⑫	CANCEL-Taste	Zum Abbrechen der Timer-Einstellung.
⑬	SLEEP-Taste	Zum Einstellen des Sleep-Timers.
⑭	ECO-Taste	Wird diese Taste gedrückt, wird der Energiespar-Betrieb gestartet. Wird sie noch einmal gedrückt, wird dieser Betrieb gestoppt.
⑮	HI POWER-Taste	Wird diese Taste gedrückt, wird der High-Power-Betrieb gestartet. Wird sie noch einmal gedrückt, wird dieser Betrieb gestoppt.
⑯	SILENT-Taste	Wird diese Taste gedrückt, wird Silent Mode Forts. gestartet. Wird sie noch einmal gedrückt, wird dieser Betrieb gestoppt.
⑰	NIGHT SETBACK-Taste	Wird diese Taste gedrückt, wird der Abwesenheits-Modus gestartet. Wird sie noch einmal gedrückt, wird dieser Betrieb gestoppt.
⑱	FILTER-Taste	Wird diese Taste gedrückt, wird das Filtersignal zurückgesetzt.
⑲	FUNCTION SETTING-Schalter	Zum Einstellen der Innenfunktionen.
⑳	TIME SETUP-Schalter	Zum Einstellen der aktuellen Uhrzeit.
㉑	ACL-Schalter	Wird zum Rückstellen des Mikrocomputers verwendet.

EINSATZ DER DRAHTLOSEN FERNBEDIENUNG

BATTERIEN AUSTAUSCHEN

In folgenden Fällen sind die Batterien verbraucht. Sie müssen ausgetauscht werden.

- Wenn das Signal übertragen wird, zeigt die Klimaanlage keinen Empfang an.
- Das Display wird ausgeblendet oder zeigt nichts an.

■ Einlegen der Batterien

- ① Nehmen Sie die Abdeckung auf der Rückseite ab.
- ② Legen Sie die Batterien ein. (zwei AAA-Batterien)
- ③ Setzen Sie die Abdeckung auf der Rückseite wieder ein.
- ④ Stellen Sie die aktuelle Uhrzeit ein.

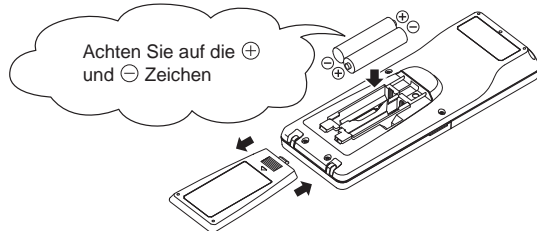

EINSTELLUNG NACH DEM AUSTAUSCHEN DER BATTERIEN

- Werden die Batterien ausgetauscht, werden Fernbedienungseinstellung, Innenfunktionseinstellungen und Uhrzeitanzeige auf die Standardwerte zurückgesetzt. Stellen Sie nach dem Austauschen der Batterien erneut Ihre gewünschten Einstellungen ein.

Ändern der Fernbedienungseinstellung

Funktion	Beschreibung	Umschaltmethode	
Betriebsmodus AUTO	Aktiviert bzw. deaktiviert den AUTO-Modus.	MODE-Taste	Halten Sie jede Taste gedrückt und schalten Sie das Gerät ein oder drücken Sie den ACL-Schalter.

INNENFUNKTIONSEINSTELLUNGEN (Seite 10) /
EINSTELLUNG DER AKTUELLEN ZEIT (Seite 8)

INFORMATIONEN ZU BATTERIEN

- Die Lebensdauer einer Batterie beträgt ca. 6 bis 12 Monate. (Das hängt vom Gebrauch ab.)
- Die Lebensdauer ist auf der Batterie angegeben. Abhängig vom Zeitpunkt der Herstellung der Batterie kann ihre Lebensdauer auch kürzer ausfallen. Die Batterie kann jedoch auch nach dem Verfallsdatum noch länger brauchbar sein.
- Die im Lieferumfang der Fernbedienung enthaltenen Batterien dienen zur Überprüfung der Betriebsbedingungen zu Beginn des Gebrauchs; die Lebensdauer dieser Batterien kann daher kürzer ausfallen als die neuer Batterien.

AUFMERKSAMKEIT

- Tauschen Sie immer beide AAA-Batterien gleichzeitig aus. (Es werden Alkalibatterien empfohlen.)
- Mischen Sie nicht alte und neue Batterien oder verschiedene Arten von Batterien (z. B. Mangan- und Alkalibatterien).
- Verwenden Sie keine wiederaufladbaren Batterien.

⚠ VORSICHT VORSICHTSHINWEISE ZUR SCHALTERBEDIENUNG

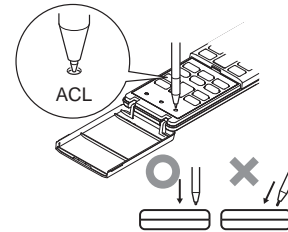

- Drücken Sie die Schalter „FUNCTION SETTING“, „TIME SETUP“ und „ACL“ bei Bedarf mit einem Objekt mit kurzer abgerundeter Spitze gerade nach unten, z. B. mit einem Kugelschreiber. Drücken Sie die Schalter nicht gewaltsam im Winkel mit einem Objekt mit langer und scharfer Spitze, z. B. einem Druckbleistift. Anderenfalls springen die Tasten möglicherweise nicht wieder in ihre Ausgangsposition zurück.

GEBRAUCHSANLEITUNG

- Wenn Sie jede Taste auf der drahtlosen Fernbedienung drücken und die Fernbedienung dabei auf den Signalempfänger des Klimageräts richten, wird ein Signal gesendet. Wenn das Signal problemlos empfangen wurde, blinkt die RUN-LED.

AUFMERKSAMKEIT

- Die Tasten auf der Fernbedienung müssen vorsichtig und sicher bedient werden.

Bei Fehleranzeige auf dem Display der Fernbedienung

- Betätigen Sie die ACL -Schalter mit einem Kugelschreiber o. ä. Drücken Sie den ACL-Schalter, um die Uhrzeiteinstellung zurückzusetzen. Stellen Sie die Uhrzeit richtig ein.

DER FERNBEDIENUNGSHALTER

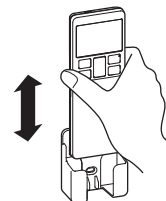

- Mit dem Fernbedienungshalter kann die Fernbedienung an einer Wand oder Säule befestigt werden. Zum Einsetzen oder Herausnehmen schieben Sie die Fernbedienung im Halter nach unten bzw. oben.

AUFMERKSAMKEIT

- Wenn der Empfänger für das Fernbedienungssignal direktem Sonnenlicht oder starkem Licht ausgesetzt wird, kann der Empfänger möglicherweise kein Signal empfangen. Blockieren Sie in diesem Fall das Sonnenlicht oder drehen Sie das Licht herunter.
- Blockieren Sie nicht das Signal zwischen der Fernbedienung und dem Empfänger des Fernbedienungssignals.
- Richten Sie die drahtlose Fernbedienung der Klimaanlage nicht auf Geräte wie Fernseher, die über ihre eigene drahtlose Fernbedienung verfügen.
- Die Fernbedienung ist mit Sorgfalt zu behandeln.
- Entfernen Sie die Batterien, falls die Fernbedienung über einen längeren Zeitraum hinweg nicht benutzt wird.
- Selbst wenn Sie die Fernbedienung nicht finden oder diese beschädigt ist, können Sie die Klimaanlage am Gerät selbst bedienen. Siehe „10. BEDIENUNG DES BACKUP-SCHALTERS“ auf Seite 10.

3. GEBRAUCHSANLEITUNG

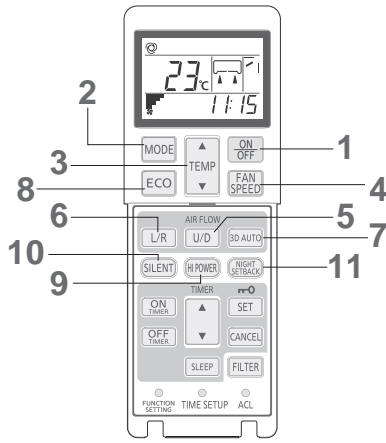

AUFMERKSAMKEIT

- Schalten Sie sechs Stunden vor Inbetriebnahme der Anlage den Netzstrom von sowohl Raum- als auch Außeneinheit ein, um diese zu schützen. (Es wird Elektrizität in das Motorgehäuse geleitet und der Kompressor wird erhitzt.) Schalten Sie die Stromversorgung nicht ab. (Es wird Elektrizität zum Erhitzer des Motorgehäuses geleitet, während der Kompressor gestoppt wird. Dadurch wird ein Versagen des Kompressors aufgrund einer Ansammlung von Kühlmittel flüssigkeit vermieden, indem er warm gehalten wird.)
- Die Bedienung der Fernbedienung sollte stets langsam und gleichmäßig erfolgen.

Richtlinien für die Einstellung der Raumtemperatur

KÜHL..... 26 to 28°C
 TROCKEN... 26 to 28°C
 HEISS..... 22 to 24°C
 VENTILATOR Die Temperatur (TEMP) muss nicht eingestellt werden unnecessary

- Der Betriebsmodus kann auch geändert werden, wenn die Klimaanlage nicht läuft.
- Wenn Sie das Gerät unter den gleichen Voraussetzungen betreiben möchten (Betriebsmodus, Temperatur, Luftstrom, Luftklappe), folgen Sie einfach Schritt 1, andere Vorgehensweisen sind nicht nötig. Die zuvor festgelegten Einstellungen (Betriebsmodus etc.) werden auf der Fernbedienung angezeigt.

BETRIEB

- 1. Drücken Sie die ON/OFF Taste.**
Die Betriebsanzeigelampe (grün) leuchtet auf, und der Betrieb startet.
- 2. Drücken Sie die MODE -Taste.**
Durch Drücken der Taste ändert sich der Modus in folgender Reihenfolge.
- 3. Drücken Sie die TEMP (Temperatur-) Taste.**
Stellen Sie durch Drücken der Taste ▼ oder ▲ wird die Temperatur eingestellt.
- 4. Drücken Sie die FAN SPEED.**
Die Ventilatorgeschwindigkeit wird in folgender Reihenfolge umgeschaltet: 1. Geschw. → 2. Geschw. → 3. Geschw. → 4. Geschw. → AUTO zurück zur 1. Geschw.
- 5. Drücken Sie die U/D-Taste.**
Der Luftstrom nach oben/unten ändert sich jedes Mal, wenn die Taste gedrückt wird, wie unten gezeigt.



HINWEIS

- Die Bewegung der Luftklappe bei der Einstellung entspricht nicht der Anzeige. Dabei handelt es sich nicht um einen Fehler.
- Die Luftklappe wird während der Heizvorbereitung oder der Entfrostdung in den horizontalen Schwenkmodus gestellt, damit Sie nicht direkt kalter Luft ausgesetzt sind. (Die auf dem Display der Fernbedienung angezeigte Position ändert sich nicht.)
- Wenn Sie den Schwenkmodus auswählen, während die Einst.diffuse Luftströmung aktiviert ist, wird der Luftstrom in horizontaler Richtung eingestellt.

AUFMERKSAMKEIT

Richten Sie die Schwenklappe im Kühlmodus nicht über längere Zeit nach unten. Anderenfalls kann Kondensat, das sich an der Seitenwand angesammelt hat, heruntertropfen. (Bei Modellen vom Typ FDE.)

- 6. Drücken Sie die L/R-Taste. (Nur RCN-EK2.)**
Der Luftstrom nach links/rechts ändert sich jedes Mal, wenn die Taste gedrückt wird, wie unten gezeigt.

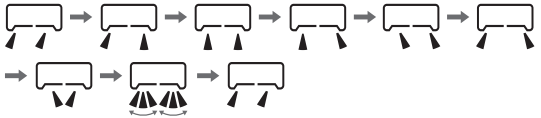

HINWEIS

- Die Bewegung der Luftklappe bei der Einstellung entspricht nicht der Anzeige. Dabei handelt es sich nicht um einen Fehler.
- Wenn sich links von der Klimaanlage eine Wand befindet, wird empfohlen, den Luftstrom nach rechts auszurichten; wenn sich rechts von der Klimaanlage eine Wand befindet, richten Sie den Luftstrom nach links aus.

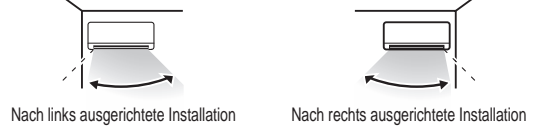

7. Drücken Sie die 3D AUTO-Taste. (Nur RCN-EK2.)

So aktivieren oder deaktivieren Sie den 3D AUTO-Modus. Der 3D AUTO-Modus regelt die Ventilatorgeschwindigkeit oder Luftstromrichtung automatisch, was die effiziente Klimatisierung des gesamten Raums unterstützt.

HINWEIS

- Im 3D AUTO-Modus können Sie den Luftstrom nicht nach oben/unten oder links/rechts umschalten. Wenn diese Umschaltung vorgenommen wird, wird der 3D AUTO-Modus beendet.
- Wenn ein Modell des Typs FDK mit Funktion zum Umschalten des Luftstroms nach links/rechts mit einer Raumeinheit ohne diese Funktion verbunden ist und 3D AUTO ausgewählt ist, wird die Richtung des Luftstroms bei dem Modell, das nicht über die Funktion verfügt, auf die Richtung eingestellt, die vor dem 3D AUTO-Modus ausgewählt war.
- Das Umschalten des Luftstroms nach links/rechts oder 3D AUTO sind bei SC-SL2, SC-SL3 oder SC-SL4 nicht möglich. Auch wenn die Richtung des Luftstroms bei SC-SL2, SC-SL3 oder SC-SL4 bei aktivem 3D AUTO-Modus geändert wird, wird 3D AUTO nicht beendet.

8. Drücken Sie die ECO-Taste.

So starten oder beenden Sie den Energiespar-Betrieb. (Nur im Kühlungs-, Heiz- oder Auto-Modus.) Im Stromsparmodus wird die Leistung in Abhängigkeit von der Außentemperatur automatisch geregelt; die Standardtemperatur wird im Kühlmodus automatisch auf 28 °C eingestellt, im Heizmodus auf 22 °C. Dadurch ist der Betrieb im Energiespar-Betrieb möglich, ohne den Raumkomfort zu beeinträchtigen.

9. Drücken Sie die HI POWER-Taste.

So starten oder beenden Sie den High-Power-Betrieb. (Nur im Kühlungs- oder Heizmodus.) Im High-Power-Betrieb wird die Raumtemperatur schnell auf ein angenehmes Niveau gebracht. Die Betriebsleistung wird 15 Minuten lang beschleunigt und kehrt danach automatisch zum Normalbetrieb zurück.

HINWEIS

- Wenn das System mit einem Zentralgerät verbunden ist, führt die Verwendung des Zentralgeräts zum Bestimmen der eingestellten Temperatur oder Ventilatorgeschwindigkeit im High-Power-Betrieb zum Abbruch des High-Power-Betriebs. In diesem Fall könnte die eingestellte Temperatur oder Ventilatorgeschwindigkeit, die mit dem Zentralgerät bestimmt wurde, eventuell nicht angewendet werden.
- Der High-Power-Betrieb kann nicht verwendet werden, wenn die 4-Geschwindigkeit mit der Raumeinheit oder mit der Fernbedienung „deaktiviert“ wird.

10. Drücken Sie die SILENT-Taste.

So starten oder beenden Sie Silent Mode Forts. In diesem Modus wird die Außeneinheit möglichst leise betrieben.

11. Drücken Sie die NIGHT SETBACK-Taste.

So starten oder beenden Sie den Abwesenheits-Modus. Der Abwesenheits-Modus verhindert, dass die Raumtemperatur erheblich steigt oder sinkt, wenn Sie nicht zu Hause sind. Werkseitig ist der Abwesenheits-Modus wie nachfolgend beschrieben eingestellt. Alle Einstellungen können durch Verbinden der Eco-Touch-Fernbedienung geändert werden.
 Regel für Temperaturermittlung bei Kühlung: 35 °C,
 Regel für Temperaturermittlung bei Heizung: 0 °C,
 Regel für Temperatureinstellung bei Kühlung: 33 °C,
 Regel für Temperatureinstellung bei Heizung: 10 °C,
 Regel für Ventilatorgeschwindigkeit bei Kühlung: 1. Geschw.,
 Regel für Ventilatorgeschwindigkeit bei Heizung: 1. Geschw.

HINWEIS

- Wenn das System mit SC-SL4 verbunden ist, führt die Verwendung von SC-SL4 zum Auswählen der Raumeinheit und zum Starten oder Abbrechen des Abwesenheits-Modus dazu, dass alle an den Wireless-Empfänger angeschlossenen Einheiten verbunden werden und der Abwesenheits-Modus gestartet oder abgebrochen wird.

STOPP

Drücken Sie die ON/OFF Taste.

HINWEIS

Wenn das System mit einem Zentralgerät oder einer Kabel-Fernbedienung verbunden ist, sind Funktionen, die mit einem Zentralgerät oder einer Kabel-Fernbedienung gesperrt wurden, auf der drahtlosen Fernbedienung nicht gesperrt.

4. EINSTELLUNG DER AKTUELLEN ZEIT

Der Timer orientiert sich an der aktuellen Uhrzeit. Daher muss zuerst die aktuelle Uhrzeit eingestellt werden.

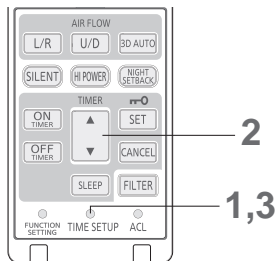

[BEISPIEL] Einstellung 13:00

- 1. Drücken Sie die TIME SET UP-Taste.**
Drücken Sie die Taste mit der Spitze eines Kugelschreibers o. ä. Die Zeitanzeige blinkt und kann nun auf die aktuelle Uhrzeit eingestellt werden.
- 2. Drücken Sie ▼ oder ▲ und stellen Sie 13:00 ein.**
Wird die ▼ oder ▲ Taste während des Blinkens gedrückt, wird der Schnelldurchlauf in beide Richtungen aktiviert.
- 3. Drücken Sie die TIME SET UP-Taste.**
Die Anzeige wechselt von Blinken auf stetiges Leuchten und die Einstellung ist abgeschlossen.
(Sie müssen die Taste innerhalb von 60 Sekunden drücken)

5. EINSCHALTEN DURCH TIMER NACH UHRZEIT

Die Klimaanlage schaltet sich zur gewünschten Uhrzeit ein.

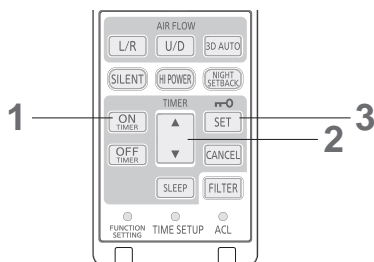

[BEISPIEL] Die Klimaanlage soll sich um 8:00 Uhr einschalten

- 1. 1 Drücken Sie die ON-TIMER-Taste.**
Die Anzeige ON-TIMER **ON** blinkt.
 - 2. Drücken Sie ▼ oder ▲ und stellen Sie 8:00 ein.**
Drücken der Tasten ändert die Zeit in Schritten von 10 Minuten.
 - 3. Drücken Sie die SET-Taste.**
 - Die ON-TIMER-Anzeige **ON** wechselt von Blinken auf stetiges Leuchten, und die Einstellung ist abgeschlossen.
(Sie müssen die Taste innerhalb von 60 Sekunden drücken)
Das TIMER/CHECK Anzeigelämpchen des Signalsensors leuchtet auf.
 - Um 8:00 schaltet sich das TIMER Anzeigelämpchen aus und die Klimaanlage startet ihren Betrieb.
- **Wird der ON-TIMER eingestellt während die Klimaanlage in Betrieb ist, wird sie angehalten und startet erneut zur eingestellten Uhrzeit.**
 - **Löschen**
 - Drücken Sie die CANCEL-Taste, um die TIMER-Anzeige abzuschalten und den Timer zu löschen.
 - Wird während der TIMER-Einstellung die ON/OFF-Taste betätigt, bevor die Zeit eingestellt wurde, schaltet sich die TIMER-Anzeige ab und der TIMER wird gelöscht.
 - **Ändern der Zeit**
Drücken Sie die Taste ON-TIMER für eine erneute Einstellung.

6. AUSSCHALTEN DURCH TIMER NACH UHRZEIT

Der Betrieb schaltet zur festgelegten Zeit ab.

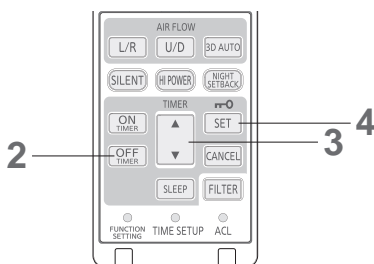

[BEISPIEL] Die Klimaanlage soll sich abends um 21:00 Uhr abschalten

- 1. Bei ausgeschalteter Klimaanlage drücken Sie die ON/OFF Taste.**
Das Gerät nimmt den Betrieb auf.
 - 2. Drücken Sie die OFF-TIMER-Taste.**
Die Anzeige OFF-TIMER **OFF** .
 - 3. Drücken Sie die ▲ oder ▼ Taste, und stellen Sie 21:00 ein.**
Drücken der Tasten ändert die Zeitanzeige in Schritten von 10 Minuten.
 - 4. Drücken Sie die SET-Taste.**
 - Die OFF-TIMER Anzeige **OFF** wechselt von Blinken auf stetiges Leuchten, und die Einstellung ist abgeschlossen.
(Sie müssen die Taste innerhalb von 60 Sekunden drücken)
 - Das TIMER/CHECK Anzeigelämpchen des Signalsensors leuchtet auf.
 - Um 21:00 schaltet sich das TIMER Anzeigelämpchen aus und die Klimaanlage stoppt ihren Betrieb.
- **Löschen**
 - Drücken Sie die CANCEL-Taste, um die TIMER-Anzeige abzuschalten und den Timer zu löschen.
 - Wird während der TIMER-Einstellung die ON/OFF-Taste betätigt, bevor die Zeit eingestellt wurde, schaltet sich die TIMER-Anzeige ab und der TIMER wird gelöscht.
 - **Ändern der Zeit**
Drücken Sie die Taste OFF-TIMER für eine erneute Einstellung.

7. SLEEP TIMER-BETRIEB

Der Betrieb stoppt zum festgelegten Zeitpunkt.

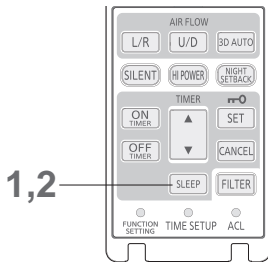

[BEISPIEL] Die Klimaanlage soll sich nach 12 Stunden abschalten

1. Drücken Sie die SLEEP-Taste.

Die OFF-Timer-LED **[OFF]** leuchtet auf. „1H“ wird angezeigt.
Die Timer/Check-LED am Empfänger des Fernbedienungssignals leuchtet auf.

2. Die Anzeige ändert sich jedes Mal, wenn die SLEEP-Taste gedrückt wird, wie unten gezeigt.

Die Anzeige ändert sich wie folgt: 1H → 2H → 3H (Ein-Stunden-Schritte) → 10H → 11H → 12H → Zurücksetzen des Sleep-Timers → 1H → 12H.
Durch das Stoppen bei 12H wird der Betrieb nach 12 Stunden beendet.

● Löschen

- Wenn die SLEEP-Taste oder die CANCEL-Taste gedrückt wird, schaltet sich die Timer-Anzeige ab und der Timer wird gelöscht.
- Wird die RUN/STOP-Taste gedrückt, bevor die festgelegte Zeit erreicht wurde, schaltet sich die Timer-Anzeige ab und der Timer wird gelöscht.

● Änderung der eingestellten Zeit

- Drücken Sie zur erneuten Einstellung erneut die SLEEP-Taste.

8. TIMER-PROGRAMMIERUNG

Bei Einstellung der ON- und OFF-TIMER gehen die Einstellungen in den Timer-Modus PROGRAM über. Ein- und Ausschalten können durch die einmalige Timer-Programmierung jeden Tag zur selben Zeit ausgeführt werden.

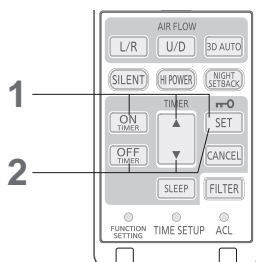

1. Einstellen des ON-TIMERS.

Drücken Sie die Taste ON-TIMER, und stellen Sie die Zeit mit der ▼ oder ▲ Taste ein.
Drücken Sie die SET-Taste.

2. Einstellen des OFF-TIMERS.

Drücken Sie die Taste OFF-TIMER, und stellen Sie die Zeit mit der ▼ oder ▲ Taste ein.
Drücken Sie die SET-Taste.

Sowohl ON-TIMER als auch OFF-TIMER werden angezeigt. Die Richtung des Pfeilsymbols ändert sich in Abhängigkeit vom Betriebsstatus.

[ON] ▶ [OFF] (gestoppt) **[ON] ◀ [OFF]** (In Betrieb)

Wenn für ON TIMER und OFF TIMER dieselbe Zeit eingestellt wurde, wird **▶[OFF]** angezeigt, was bedeutet, dass die Timer-Programmierung den Betrieb jeden Tag zur selben Zeit beendet.

● Löschen

- Jedes Mal, wenn die CANCEL-Taste gedrückt wird, werden ON- u. OFF-TIMER-Anzeige abgeschaltet und der Timer-Modus PROGRAM wird gelöscht. (Die Betriebsbedingungen bleiben die gleichen wie vor dem Knopfdruck.)
- Jedes Mal, wenn die CANCEL-Taste gedrückt wird, werden ON- u. OFF-TIMER-Anzeige abgeschaltet und der Timer-Modus PROGRAM wird gelöscht. Die Klimaanlage stellt den Betrieb ein.

● Änderung der eingestellten Zeit

- Drücken Sie die Taste OFF- oder ON-TIMER für eine erneute Einstellung.

9. INNENFUNKTIONSEINSTELLUNGEN (Verfügbar nur mit Master-Wireless-Empfänger)

In diesem Benutzerhandbuch wird beschrieben, wie die Funktionen der Inneneinheit nach der Installation (einschließlich Einschalten) eingestellt werden.

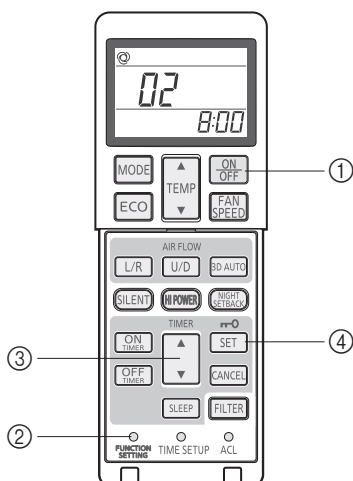

HINWEIS

- Wenn die Innenfunktionseinstellungen geändert werden, werden alle Innenfunktionseinstellungen zusammen übertragen. Die Einstellungen für alle Funktionen, auch die, die nicht geändert wurden, werden mit den in der drahtlosen Fernbedienung gespeicherten Einstellungen überschrieben. Seien Sie daher vorsichtig, wenn Sie eine einzelne Fernbedienung verwenden, um die Innenfunktionseinstellungen für mehrere Empfänger zu ändern.
- Wenn die Einstellung "Einst. diffuse Luftströmung: Aktiviert" ist, könnte das Fernbedienungssignal durch ein Gerät für diffuse Luftströmung gestört werden und nicht mehr empfangen werden. Bewegen Sie sich daher an eine Position, an der das Fernbedienungssignal empfangen werden kann.

1. Einstellen von Innenfunktionen

- ① Drücken Sie die ON/OFF-Taste, um die Einheit abzuschalten.
- ② Halten Sie den FUNCTION SETTING-Schalter gedrückt und drücken Sie die gewünschte der unter Punkt 2. aufgeführten Tasten.
- ③ Ändern Sie die Einstellung mit den Auswahltasten ▲ und ▼.
- ④ Drücken Sie die SET-Taste.
Der Signaltonger am Empfänger des Fernbedienungssignals piept zwei Mal und die LED blinkt vier Mal in Abständen von zwei Sekunden.

2. Einstellungsdetails

Die nachfolgenden Funktionen können eingestellt werden.

Taste	Nummer	Funktionseinstellung
FAN SPEED	00	Einstellung der Ventilatorgeschwindigkeit: Standard
	01	Einstellung der Ventilatorgeschwindigkeit: Einstellung 1 *1
	02	Einstellung der Ventilatorgeschwindigkeit: Einstellung 2 *1
MODE	00	Anpassung der Raumtemperatur (Heizung): Deaktiviert
	01	Anpassung der Raumtemperatur (Heizung): +1 °C
	02	Anpassung der Raumtemperatur (Heizung): +2 °C
	03	Anpassung der Raumtemperatur (Heizung): +3 °C
FILTER	00	Anzeige des Filtersignals: AUS
	01	Anzeige des Filtersignals: 180 Stunden
	02	Anzeige des Filtersignals: 600 Stunden
	03	Anzeige des Filtersignals: 1000 Stunden
	04	Anzeige des Filtersignals: Betriebsstopp nach 1000 Stunden
U/P	00	Einst.diffuse Luftströmung: Deaktiviert
	01	Einst.diffuse Luftströmung: Aktiviert
SILENT	00	Einstellung IR-Sensor (Bewegungssensoreinstellung): Deaktiviert
	01	Einstellung IR-Sensor (Bewegungssensoreinstellung): Aktiviert
HI POWER	00	IR-Sensor-Regelung (Bewegungssensorsteuerung): Deaktiviert
	01	IR-Sensor-Regelung (Bewegungssensorsteuerung): Nur Leistungsregelung
	02	IR-Sensor-Regelung (Bewegungssensorsteuerung): Nur automatische Abschaltung
	03	IR-Sensor-Regelung (Bewegungssensorsteuerung): Leistungsregelung und automatische Abschaltung
ON TIMER	00	Restlaufzeit des Ventilators: Deaktiviert
	01	Restlaufzeit des Ventilators: 0,5 Stunden
	02	Restlaufzeit des Ventilators: 2 Stunden
	03	Restlaufzeit des Ventilators: 6 Stunden
OFF TIMER	00	Restlaufzeit der Heizung: Deaktiviert
	01	Restlaufzeit der Heizung: 0,5 Stunden
	02	Restlaufzeit der Heizung: 2 Stunden
	03	Restlaufzeit der Heizung: 6 Stunden
NIGHT SETBACK	00	LED des Empfängers des Fernbedienungssignals: Helligkeit hoch *2
	01	LED des Empfängers des Fernbedienungssignals: Helligkeit niedrig *2
	02	LED des Empfängers des Fernbedienungssignals: AUS *2

*1 Siehe technische Daten.

*2 Kann auch mit Slave-Wireless-Empfänger eingestellt werden.

10. BEDIENUNG DES BACKUP-SCHALTERS

Wenn die Batterien leer sind oder die Fernbedienung nicht funktioniert oder verloren gegangen ist, können Sie die Klimaanlage zur Not mit dem BACKUP-Schalter am Displaybereich der Einheit ein- oder ausschalten.

EIN/AUS

- Drücken Sie den unter „2. BEZEICHNUNGEN UND FUNKTIONEN DER FERNBEDIENUNGSTASTE“ (Seite 4) beschriebenen BACKUP-Schalter und lassen Sie ihn nach zwei Sekunden oder weniger wieder los. Die Klimaanlage nimmt den Betrieb auf.
- Wird diese Taste erneut gedrückt, stoppt die Klimaanlage den Betrieb.

BETRIEBSMODUS	ⓐ(AUTO)
EINGEST. TEMPERATUR	23°C
VENTILATORGESCHW.	3. Geschw.
SCHWENKEN	STOPP
ON TIMER/OFF TIMER	Ungültig

11. ANZEIGE PRÜFEN

Wenn die folgende LED blinkt oder ein Code auf der Anzeigetafel angezeigt wird, liegt ein Fehler der Klimaanlage vor. Wenden Sie sich bitte an Ihren Händler und geben Sie „Adressennummer und Fehlercode“, „Anzeichen der Störung“, den „Modelltyp“ und den „Modellnamen“ der Klimaanlage usw. an. Drücken Sie die ON/OFF-Taste, damit die Klimaanlage im Stop-Modus verweilt.

■ Deckenmontage (FDE)

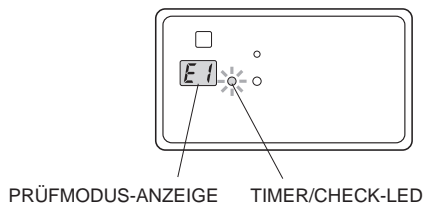

■ 4-Wege-Deckenkassette- (FDT)

■ 4-Wege-Deckenkassette kompakt- (FDTC)

■ 1-Wege-Deckenkassette- (FDTS)

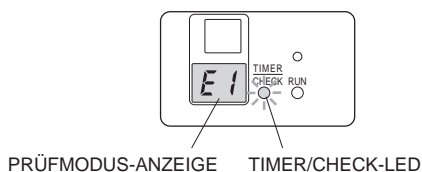

Für FDE, FDT, FDTC oder FDTS

- Die TIMER/CHECK-LED blinkt (0,5 Sekunden Licht, 0,5 Sekunden aus) und gleichzeitig stoppt der Betrieb der Klimaanlage.
- Die Adressennummer wird auf der Prüfmodus-Anzeige angezeigt, danach der Fehlercode.
- Die Prüfanzeige schaltet sich ab, wenn die Anzeigedauer abgelaufen ist.
- Wenn auf der Prüfanzeige keine Codes angezeigt werden, verwenden Sie die Fernbedienung oder drücken Sie den BACKUP-Schalter.

■ RCN-KIT4-E2

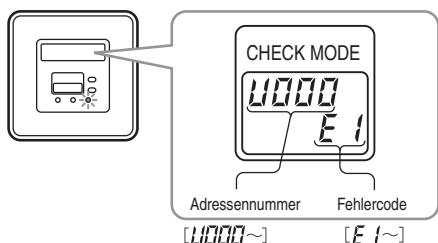

Für RCN-KIT4-E2

- Die RUN/CHECK-LED blinkt rot (0,5 Sekunden Licht, 0,5 Sekunden aus) und gleichzeitig stoppt der Betrieb der Klimaanlage.
- Adressennummer und Fehlercode werden auf der Prüfmodus-Anzeige angezeigt.
- Die Prüfanzeige schaltet sich ab, wenn die Anzeigedauer abgelaufen ist.
- Wenn auf der Prüfanzeige keine Codes angezeigt werden, verwenden Sie die Fernbedienung oder drücken Sie den BACKUP-Schalter.

■ 2-Wege-Deckenkassette- (FDTW)

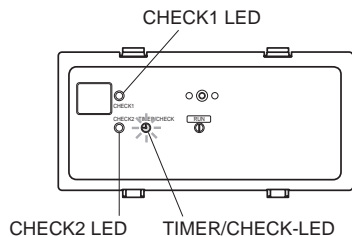

■ Standgerät - 2-Wege- (FDFW)

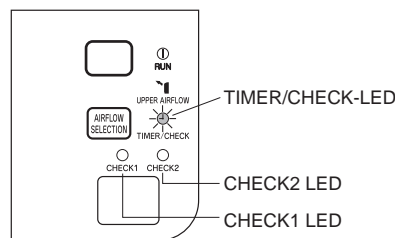

Für FDTW, FDFW

- Die TIMER/CHECK-LED blinkt (0,5 Sekunden Licht, 0,5 Sekunden aus) und gleichzeitig stoppt der Betrieb der Klimaanlage.
- Nur die Zahl, die der „Zehnerstelle“ oder „Einerstelle“ des Fehlercodes entspricht, blinkt auf der „CHECK 1“- oder der „CHECK 2“-LED (10 Sekunden pro Zyklus).
- Die LED blinkt wie unten angegeben, um einen Fehlercode anzuzeigen.

Anzeigemethode Beispiel: Bei E39

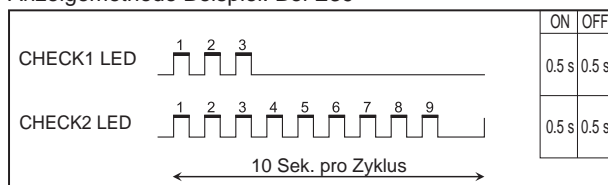

■ Wandmontage (FDK)

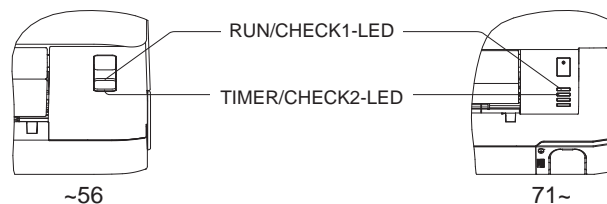

Für FDK

- Nur die Zahl, die der „Zehnerstelle“ oder „Einerstelle“ des Fehlercodes entspricht, blinkt auf der RUN/CHECK1- oder der TIMER/CHECK2-LED (10 Sekunden pro Zyklus) und gleichzeitig stoppt der Betrieb der Klimaanlage.
- Die LED blinkt wie unten angegeben, um einen Fehlercode anzuzeigen.

Anzeigemethode Beispiel: Bei E39

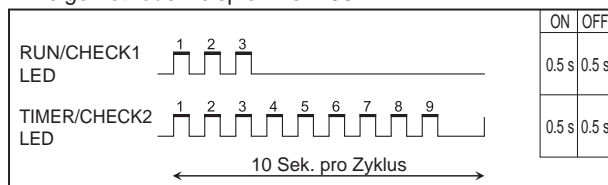

12. FILTERSIGNAL

Wenn die Filtersignal-LED wie unten angegeben blinkt, muss der Filter gereinigt werden.

■ Deckenmontage (FDE)

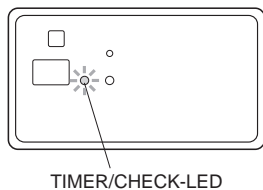

■ Wege-Deckenkassette (FDT)

■ 4-Wege-Deckenkassette kompakt (FDTC)

■ Wege-Deckenkassette (FDTS)

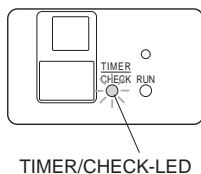

■ Standgerät - 2-Wege- (FDFW-KXE6)

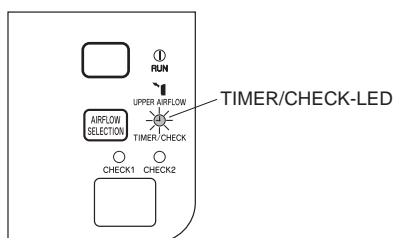

■ Wege-Deckenkassette (FDTW)

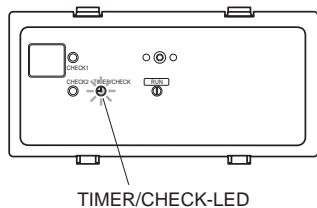

Für FDE, FDT, FDTC, FDTS oder FDTW

- Die TIMER/CHECK-LED blinkt lang (zwei Sekunden Licht, eine Sekunde aus).
- Drücken Sie nach der Reinigung des Filters die FILTER-Taste auf der Fernbedienung, um den Filter zurückzusetzen.

■ Wandmontage (FDK)



Für FDK

- Die TIMER/CHECK2-LED blinkt lang (zwei Sekunden Licht, eine Sekunde aus).
- Drücken Sie nach der Reinigung des Filters die FILTER-Taste auf der Fernbedienung, um den Filter zurückzusetzen.

■ RCN-KIT4-E2

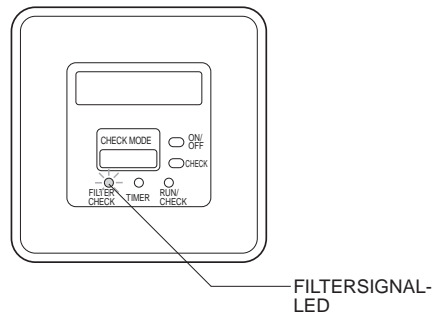

Für RCN-KIT4-E2

- Die Filtersignal-LED blinkt lang (zwei Sekunden Licht, eine Sekunde aus).
- Drücken Sie nach der Reinigung des Filters die FILTER-Taste auf der Fernbedienung, um den Filter zurückzusetzen.

HINWEIS

Wenn das Filtersignal angezeigt wird kann als Teil der Innenfunktionseinstellungen geändert werden. Standardmäßig wird es nach 180 Stunden angezeigt.



mitsubishi heavy industries thermal system, ltd.

16-5, Konan 2-chome, Minato-ku, Tokyo, 108-8215, Japan
<http://www.mhi-mth.co.jp>

mitsubishi heavy industries air-conditioning europe, ltd.

7 Roundwood Avenue, Stockley Park, Uxbridge, Middlesex, UB11 1AX, United Kingdom
Tel : +44-20-7025-2750
Fax : +44-20-7025-2751
<http://www.mhia.com>

mitsubishi heavy industries air - conditioners australia, Pty. Ltd.

9C Commercial Road Kingsgrove NSW 2208 PO BOX 318 Kingsgrove NSW 1480
Tel : +61-2-8571-7977
Fax : +61-2-8571-7992
<http://www.mhiao.com.au>

mitsubishi heavy industries - mahajak air conditioners co., ltd.

220, Soi Chalongkrung 31,
Kwang Lamplatiw, Khet Lad Krabang, Bangkok 10520, Thailand
Tel : +66-2-326-0401
Fax : +66-2-326-0419
<http://www.maco.co.th/>