

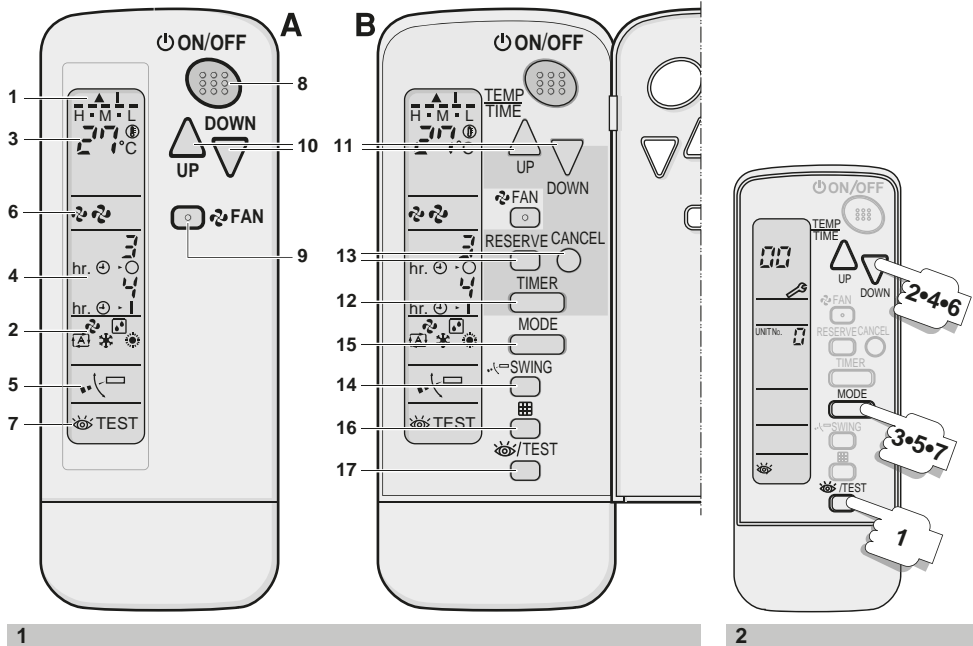

BEDIENUNGSANLEITUNG

Set der drahtlosen Fernbedienung

BRC7FA532F
BRC7FA532FB
BRC7FB532F
BRC7FB532FB



1

2

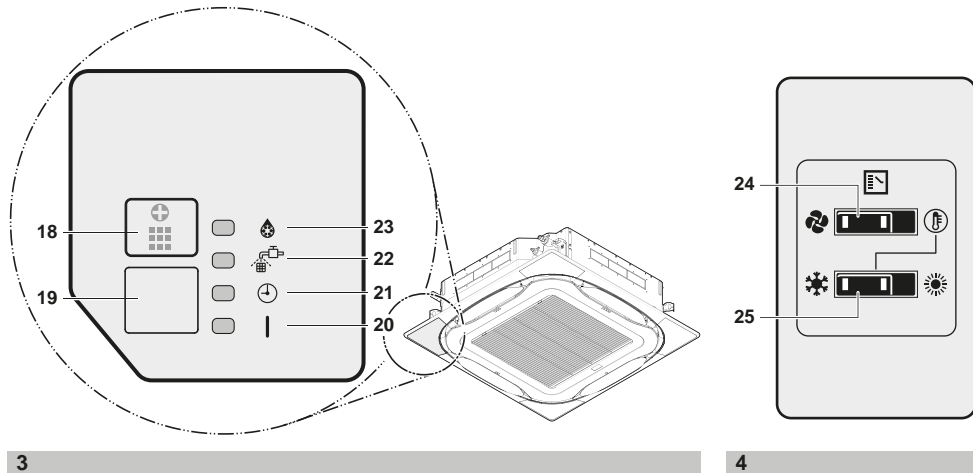

3

4

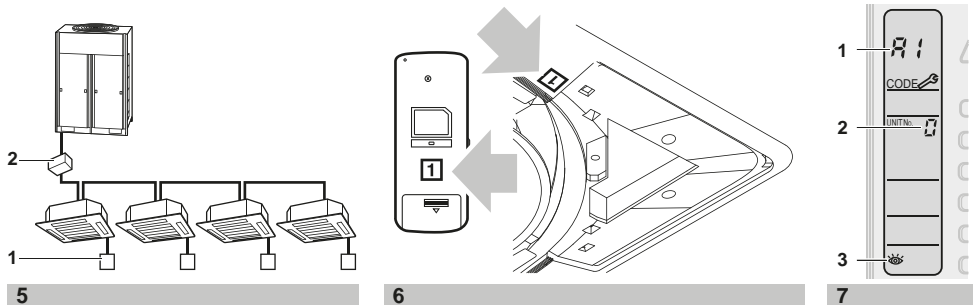

5

6

7

Inhaltsverzeichnis

Seite

Sicherheitsaspekte1	
Bezeichnungen und funktionen des bedienungsbereichs	2
Handhabung der Drahtlosen Fernbedienung	3
Vorsichtshinweise zum Umgang mit der Fernbedienung	3
Installationsort	3
Anbringen der Fernbedienung in der Halterung der Fernbedienung	3
Einlegen der Trockenbatterien	3
Wechseln der Batterien	4
Bei zentralisierter steuerung.....	4
Betriebsbereich	4
Operation procedure	4
Kühl, Heiz, Automatik, Gebäse und Programms	
Entfeuchter-betrieb.....	4
Einstellung5	
Programmtimer-betrieb	6
Einstellung der Haupt-fernbedienung (Für VRV system)	7
Bestimmen der Haupt-Fernbedienung	7
Notfunktion	8
Vorsichtsmaßnahmen bei Systemen mit Gruppenregelung oder zwei Fernbedienungen.....	8
Diagnose von Störungen	8
Notstopp	8
In fällen ohne Notstopp	9
Keine Fehlfunktion der Klimaanlage.....	9
Vorschriften zur Entsorgung	10



Wir möchten uns bei Ihnen dafür bedanken, dass Sie sich für eine Fernbedienung von Daikin entschieden haben. Lesen Sie sich diese Bedienungsanleitung sorgfältig durch, bevor Sie das Klimagerät in Betrieb nehmen. Hier erfahren Sie, wie Sie das Gerät korrekt betreiben. Zudem hilft sie Ihnen, falls Störungen auftreten sollten. Bewahren Sie die Anweisung gut auf, wenn Sie sie durchgelesen haben, damit Sie auch später noch darin nachschlagen können.

Bei der englischen Fassung der Anleitung handelt es sich um das Original. Bei den Anleitungen in anderen Sprachen handelt es sich um Übersetzungen des Originals.

Sicherheitsaspekte

Wir empfehlen Ihnen diese Bedienungsanleitung vor Gebrauch sorgfältig durchzulesen, um die Funktionen der Klimaanlage vollständig nutzen zu können und um Fehlfunktionen aufgrund falscher Handhabung zu vermeiden.

Die nachstehend genannten Vorsichtsmaßnahmen werden in **WARNUNG** und **VORSICHT** eingestuft. Sie enthalten beide wichtige Informationen über die Sicherheit. Achten Sie darauf, alle Vorsichtsmaßnahmen ausnahmslos zu beachten.



WARNUNG

Die Nichtbeachtung dieser Anweisungen kann Personenschäden oder Todesfolge verursachen.

VORSICHT

Die Nichtbeachtung dieser Anweisungen kann Sach- oder Personenschäden zur Folge haben, die je nach den Umständen schwerwiegend sein können.

Informationen, die als **HINWEIS** eingestuft werden, enthalten Anweisungen zur Sicherstellung des korrekten Gebrauchs des Geräts.

Bewahren Sie diese Anleitung, nachdem Sie sie gelesen haben, an einem zweckmäßigen Ort auf, so dass Sie erforderlichenfalls immer darauf zugreifen können. Wenn das Gerät an einen neuen Benutzer überreicht wird, achten Sie darauf, die Anleitung ebenfalls auszuhändigen.



WARNUNG

- Beachten Sie, dass ein längeres, direktes Aussetzen der kühlen oder warmen Luft der Klimaanlage oder der Luft, die zu kühl oder zu warm ist, schädlich für Ihren Gesundheitszustand sein kann.
- Wenn die Klimaanlage eine Fehlfunktion aufweist (einen Brandgeruch, etc. verbreitet), schalten Sie die Stromversorgung zur Einheit ab und wenden sich an Ihren örtlichen Händler. Ein weiterer Betrieb unter diesen Umständen kann zu Ausfall, Elektroschock und Brand führen.
- Versuchen Sie nicht die Klimaanlage selbst zu installieren oder zu reparieren. Eine falsche oder unsachgemäße Ausführung kann austretendes Wasser, elektrische Schläge oder Brände zur Folge haben. Wenden Sie sich an Ihren örtlichen Händler oder qualifiziertes Personal in Bezug auf Installations- und Wartungsarbeiten.
- Bitten Sie Ihren Händler Wartungsarbeiten oder Reparaturen durchzuführen, wenn immer sie erforderlich sind. Eine falsche oder unsachgemäße Wartung oder Reparaturen kann austretendes Wasser, elektrische Schläge oder Brände zur Folge haben.
- Halten Sie Gegenstände, einschließlich Stäbe, Ihre Finger, etc. fern von Lufterlass oder Auslass. Die Berührung mit den schnelllaufenden Lüfterflügeln kann Verletzungen zur Folge haben.
- Wenden Sie sich an Ihren örtlichen Händler, wenn Sie die Klimaanlage umsetzen oder erneut installieren möchten. Eine falsche oder unsachgemäße Installation kann austretendes Wasser, elektrische Schläge oder Brände zur Folge haben.



VORSICHT

- Verwenden Sie die Klimaanlage nur für ihre vorgesehenen Zwecke. Verwenden Sie die Klimaanlage nicht zum Kühlen von Präzisionsinstrumenten, Nahrung, Pflanzen, Tieren oder Kunstarbeiten, da dies die Leistung, Qualität und/oder die Langlebigkeit der betroffenen Gegenstände nachteilig beeinflussen kann.
- Achten Sie darauf, dass der Raum ausreichend gelüftet wird, wenn ein Gerät wie beispielsweise ein Brenner zusammen mit der Klimaanlage verwendet wird, um Sauerstoffzehrung zu vermeiden.
- Setzen Sie Pflanzen oder Tiere nicht direkt der Luftströmung der Einheit aus, da dies nachteilige Wirkungen haben kann.
- Betreiben Sie die Klimaanlage nicht mit nassen Händen, um Elektroschock zu vermeiden.
- Stellen Sie keine Brenner oder Heizgeräte an Orten auf, die der Luftströmung der Einheit ausgesetzt sind, da dies die Verbrennung des Brenners oder des Heizgeräts beeinträchtigen kann.
- Stellen Sie keine brennbaren Sprays neben der Einheit auf und bedienen Sie auch keine Spraydosen in der Nähe der Einheit, da dies Brand zur Folge haben kann.

Bezeichnungen und funktionen des bedienungsbereichs

Siehe **Abbildung 1**, (abbildung 1B zeigt die Fernbedienung mit geöffneter Frontabdeckung.)

- 1 ANZEIGE "▲" (SIGNALÜBERTRAGUNG)
Diese Anzeige leuchtet auf, wenn ein Signal übertragen wird.
- 2 ANZEIGE "🌀" "📺" "📺" "❄️" "☀️" (BETRIEBSART)
Diese Anzeige zeigt die aktuelle BETRIEBSART an.
- 3 ANZEIGE "🌡️" (EINGESTELLTE TEMPERATUR)
Diese Anzeige zeigt die eingestellte Temperatur.
- 4 ANZEIGE "hr. ⓪ · 3 hr. ⓪ · 1" (PROGRAMMIERTE UHRZEIT)
Diese Anzeige zeigt die PROGRAMMIERTE ZEIT für den Start oder Stopp der Anlage an.
- 5 ANZEIGE "🔍" (SCHWENKKLAPPE)
Siehe "EINSTELLUNG DER RICHTUNG DES LUFTSTROMS" auf Seite 6.
- 6 ANZEIGE "🌀" "🌀" (VENTILATORDREHZAHL)
Die Anzeige zeigt die eingestellte Ventilatorgeschwindigkeit.
- 7 ANZEIGE "🔍TEST" (INSPEKTION/TESTBETRIEB)
Wenn die Taste INSPEKTION/TESTBETRIEB gedrückt wird, wird auf dem Display der Systemmodus angezeigt.

- 8 EIN/AUS-SCHALTER
Durch Drücken der Taste nimmt das System seinen Betrieb auf. Durch erneutes Drücken der Taste stellt das System den Betrieb wieder ein.
- 9 TASTE ZUR REGELUNG DER VENTILATOR-DREHZAHL
Drücken Sie diese Taste zur Auswahl der Ventilatorgeschwindigkeit HOCH oder NIEDRIG.
- 10 TEMPERATUREINSTELLUNG
Verwenden Sie diese Taste zur Einstellung der gewünschten Temperatur. (Funktioniert bei geschlossener Frontabdeckung der Fernbedienung.)
- 11 PROGRAMMIERZEIT-TASTE
Verwenden Sie diese Taste zur Programmierung der "START Und/Oder STOPP"-Zeit. (Funktioniert bei geöffneter Frontabdeckung der Fernbedienung.)
- 12 TIMERBETRIEBSART START/STOPP-TASTE
Siehe "TIMER-BETRIEB START/STOPP" auf Seite 6.
- 13 TASTE TIMER-EINSTELLUNG/LÖSCHEN
Siehe "PROGRAMMIERUNG DER ZEIT" auf Seite 7.
- 14 LUFTSTROMRICHTUNG-TASTEN
Siehe "EINSTELLUNG DER RICHTUNG DES LUFTSTROMS" auf Seite 6.
- 15 TASTE ZUR AUSWAHL DER BETRIEBSART
Drücken Sie diese Taste, um die BETRIEBSART zu wählen.
- 16 TASTE ZUM RÜCKSTELLEN DES FILTERZEICHENS
Siehe Abschnitt WARTUNG im Bedienungshandbuch des Innengeräts.
- 17 INSPEKTION/TESTBETRIEB-TASTEN
Diese Taste soll nur von qualifiziertem Kundendienstpersonal zu Wartungszwecken betätigt werden.

Siehe **Abbildung 3**, (Empfänger)

- 18 SCHALTER NOTFUNKTION
Dieser Schalter wird verwendet, wenn die Fernbedienung nicht funktioniert.
- 19 EMPFÄNGER
Der Empfänger empfängt das Signal von der Fernbedienung.
- 20 BETRIEBSANZEIGELAMPE (Rot)
Diese Lampe leuchtet während sich das Klimagerät in Betrieb befindet und blinkt, wenn eine Störung auftritt.
- 21 TIMER-ANZEIGELAMPE (Grün)
Diese Lampe leuchtet, wenn der Timer eingestellt ist.
- 22 ANZEIGELAMPE LUFTFILTER-REINIGUNG (Rot)
Leuchtet auf, wenn der Luftfilter gereinigt werden sollte.
- 23 ANZEIGELAMPE ABTAUEN (Orange)
Leuchtet auf, wenn der Abtauvorgang begonnen hat.

Siehe **Abbildung 4**, (Umschalter für Kühlen/Heizen)

In einem VRV System kann die drahtlose Fernbedienung zusammen mit einem Umschalter für Kühlen/Heizen verwendet werden.

24 WAHLSCHALTER VENTILATOR/KLIMATISIERUNG
Stellen Sie den Schalter auf "🌀" (FAN) für den VENTILATORBETRIEB oder auf "❄️" (A/C) für den HEIZ- oder KÜHLBETRIEB.

25 KÜHLEN-/HEIZEN-UMSCHALTER
Stellen Sie den Schalter auf "❄️" (COOL) für den KÜHLBETRIEB oder auf "☀️" (HEAT) für den HEIZBETRIEB.

- HINWEIS**
- Im Gegensatz zur tatsächlichen Betriebssituation zeigt das Display in Abbildung 1 alle möglichen Anzeigen gleichzeitig.
 - Wenn die Anzeigelampe für die Luftfilter-Reinigung aufleuchtet, reinigen Sie den Luftfilter wie im Bedienungshandbuch des Innengeräts beschrieben.
Drücken Sie nach dem Reinigen und der erneuten Montage des Luftfilters die Rückstelltaste mit dem Filterzeichen auf der Fernbedienung. Die Anzeigelampe für die Luftfilterreinigung auf dem Empfänger erlischt.
 - Die Anzeigelampe für den Abtastvorgang blinkt, wenn das Gerät eingeschaltet wird. Hierbei handelt es sich nicht um eine Funktionsstörung.

Handhabung der Drahtlosen Fernbedienung

Vorsichtshinweise zum Umgang mit der Fernbedienung

- Richten Sie den Sender der Fernbedienung auf den Empfänger am Klimagerät.
- Wenn Gegenstände, wie Vorhänge, den Übertragungsweg zwischen Innengerät und Fernbedienung versperren, funktioniert die Fernbedienung nicht.

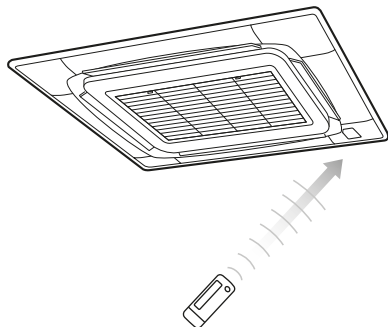

- Der Übertragungsabstand beträgt circa 7 m.
- 2 kurze Pieptöne des Empfängers weisen darauf hin, dass die Übertragung korrekt erfolgt ist.

- Nicht fallen lassen oder in Berührung mit Wasser bringen.
Das Gerät kann dabei beschädigt werden.
- Drücken Sie die Tasten der Fernbedienung nie mit einem harten, spitzen Gegenstand.
Die Fernbedienung kann beschädigt werden

Installationsort

- Es ist möglich, dass die Signale in Räumen nicht empfangen werden, in denen es Leuchtstofflampen mit elektronischen Startern gibt. Befragen Sie bitte Ihren Fachverkäufer bevor Sie neue Leuchtstofflampen anschaffen.
- Wenn die Fernbedienung ein anderes elektrisches Gerät bedient, entfernen Sie dieses oder befragen Sie Ihren Fachhändler.

Anbringen der Fernbedienung in der Halterung der Fernbedienung

Montieren Sie die Halterung der Fernbedienung mit der beiliegenden Schraube an einer Wand oder einem Pfeiler. (Vergewissern Sie sich, dass das Signal übertragen wird).

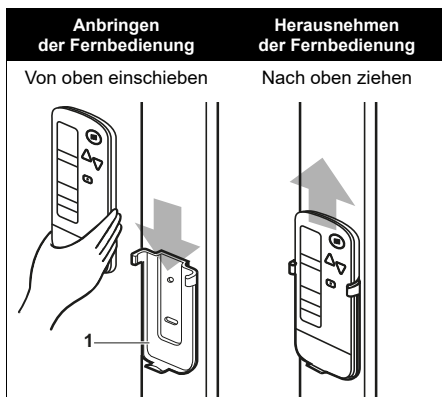

1 Halterung der Fernbedienung

Einlegen der Trockenbatterien

- 1 Entfernen Sie die Abdeckung auf der Rückseite der Fernbedienung in Pfeilrichtung.
- 2 Legen Sie die Batterien ein. Verwenden Sie zwei Nickel-Eisen-Batterien des Typs AAA.LR03. Setzen Sie die Batterien so ein, dass die Polung von (+) und (-) stimmt. Schließen Sie die Abdeckung.

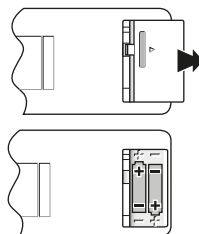

Wechseln der Batterien

Bei normalem Gebrauch halten die Batterien etwa ein Jahr. Tauschen Sie die Batterien jedoch immer dann aus, wenn das Innengerät nicht oder nur langsam auf Befehle reagiert oder sich das Display verdunkelt.

HINWEIS Wechseln Sie alle Batterien gleichzeitig aus, verwenden Sie keinen neuen Batterien zusammen mit alten Batterien.

Falls die Fernbedienung über lange Zeit nicht verwendet wird, nehmen Sie alle Batterien heraus, um das Austreten von Batterieflüssigkeit zu vermeiden.

Bei zentralisierter steuerung

Wenn das Innengerät zentral gesteuert wird, muss die Einstellung der Fernbedienung umgeschaltet werden. Wenden Sie sich in diesem Fall an Ihren Fachhändler.

Betriebsbereich

- Beziehen Sie sich auf die Bedienungsanleitung, die mit der Innen- oder Außeneinheit geliefert wird.
- Wenn die Innentemperatur oder die Feuchtigkeit nicht innerhalb des Normalbetriebs ist, wie in den Handbüchern der Innen- oder Außeneinheit aufgeführt, kann Nachfolgendes eintreten:
 - die Schutzvorrichtung läuft,
 - das Klimagerät funktioniert nicht,
 - Wasser tropft von der Inneneinheit.
- Der Temperatureinstellbereich der Fernbedienung beträgt 16°C bis 32°C.

Operation procedure

- Schalten Sie die Stromversorgung 6 Stunden vor Inbetriebnahme des Gerätes ein, um das Gerät zu schützen.
- Wird die Hauptstromversorgung während des Betriebes abgeschaltet, nimmt das Gerät den Betrieb automatisch wieder auf, wenn der Strom wieder eingeschaltet wird.

Kühl, Heiz, Automatik, Gebäse und Programms Entfeuchter-betrieb

In der folgenden Reihenfolge bedienen.

Der AUTOMATIKBETRIEB kann nur über das Heizpumpsystem oder das Wärmerückgewinnungssystem VRV ausgewählt werden.

Ändern sie die einstellung des Fernbedienungsschalters für Systeme ohne Kühl-/Heizbetrieb

1



WAHLSCHALTER DER BETRIEBSART

Siehe Abbildung 1

Drücken Sie mehrmals die Taste für die BETRIEBSARTWAHL und wählen Sie die gewünschte BETRIEBSART folgendermaßen aus.

- KÜHLBETRIEB
- HEIZBETRIEB
- AUTOMATIKBETRIEB
- In dieser Betriebsart erfolgt das Umschalten zwischen KÜHLEN/HEIZEN automatisch.
- VENTILATORBETRIEB
- ENTFEUCHTER-BETRIEB
- Die Funktion dieses Programms ist es, die Luftfeuchtigkeit im Raum mit minimaler Temperatur zu senken.
- Der Sollwert ist die Lufttemperatur beim Start des Betriebs unter Entfeuchtenprogramm.
- Der Mikrocomputer bestimmt automatisch die TEMPERATUR und die GEBLÄSESTÄRKE.
- Die Anlage schaltet nicht ein, wenn die Raumtemperatur unter 16°C liegt.

2

ON/OFF



EIN/AUS

Drücken Sie die EIN/AUS-Taste.

Das BETRIEB-Lämpchen leuchtet auf, und die Anlage beginnt mit dem BETRIEB.



Schalten Sie die Stromzufuhr nicht unmittelbar nach dem Stoppen des Geräts ab. Warten Sie danach mindestens fünf Minuten.

Wasser tritt aus oder etwas anderes ist mit dem Gerät nicht in Ordnung

Ändern sie die einstellung des Fernbedienungsschalters für Systeme mit Kühl-/Heizbetrieb

Beschreibung des Heizbetriebes abtaubetrieb

1  WAHLSCHALTER DER BETRIEBSART

Siehe Abbildung 4
Wählen Sie die BETRIEBSART mit dem FERNBEDIENUNGSSCHALTER FÜR DAS UMSCHALTEN VON KÜHL- UND HEIZBETRIEB folgendermaßen aus.

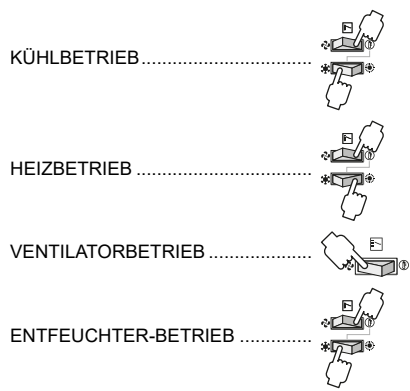

Drücken Sie mehrfach die WAHLTASTE FÜR DIE BETRIEBSART und wählen Sie "  ".
Für Einzelheiten zum Entfeuchterbetrieb siehe "Ändern sie die einstellung des Fernbedienungsschalters für Systeme ohne Kühl-/Heizbetrieb" auf Seite 4 .
(Diese Funktion steht nur während dem Entfeuchterbetrieb zur Verfügung.)

- Wenn die Eisbildung auf der Kühlschlange eines Außengeräts zunimmt wird die Heizwirkung verringert und das System beginnt den ABTAUVORGANG.
- Der Betrieb des Ventilators wird gestoppt und die Anzeigelampe für das ABTAUEN am Innengerät leuchtet auf.
Nach 6 bis 8 Minuten (maximal 10 Minuten) des ABTAUVORGANGS, kehrt das System in den HEIZBETRIEB zurück.

Heizleistung & Temperatur der Außenluft

- Die Heizleistung verringert sich, wenn die Temperatur der Außenluft fällt. Wenn die Heizleistung nicht ausreicht, verwenden Sie gleichzeitig mit dem Klimagerät ein anderes Heizgerät.
- Heiße Luft wird in Zirkulation gebracht, um den Raum zu erwärmen. Es dauert eine gewisse Zeit nach dem Einschalten des Klimageräts bis sich der gesamte Raum erwärmt. Der eingebaute Ventilator dreht automatisch mit geringer Geschwindigkeit, bis das Klimagerät den Raum auf eine bestimmte Temperatur aufgeheizt hat. In diesem Fall können Sie leider nichts tun als zu warten.
- Wenn sich warme Luft an der Decke sammelt und die Füße sich weiterhin kalt anfühlen, wird empfohlen einen Luftzirkulator zu verwenden. Für Einzelheiten wenden Sie sich bitte an Ihre Verkaufsstelle.

2  EIN/AUS

Drücken Sie die EIN/AUS-Taste.
Das BETRIEB-Lämpchen leuchtet auf, und die Anlage beginnt mit dem BETRIEB.



 Schalten Sie die Stromzufuhr nicht unmittelbar nach dem Stoppen des Geräts ab. Warten Sie danach mindestens fünf Minuten.
Wasser tritt aus oder etwas anderes ist mit dem Gerät nicht in Ordnung

Einstellung

Zur Programmierung von TEMPERATUR, GEBLÄSE-STÄRKE und LUFTSTROMRICHTUNG verfahren Sie, wie im folgenden beschrieben.

 EINSTELLUNG DER TEMPERATUR

Drücken Sie die TEMPERATUREINSTELLUNG-Taste und programmieren Sie die einzustellende Temperatur.

-  UP
Bei jedem Tastendruck wird die Einstelltemperatur um 1°C erhöht.
-  DOWN
Bei jedem Tastendruck wird die Einstelltemperatur um 1°C gesenkt.

Bei Automatikbetrieb



UP

Bei jedem Drücken dieser Taste wird die Einstelltemperatur auf die Seite "H" umgeschaltet



DOWN

Bei jedem Drücken dieser Taste wird die Einstelltemperatur auf die Seite "L" umgeschaltet.

	°C				
	H	•	M	•	L
Einstelltemperatur	25	23	22	21	19

- Für den Ventilationsbetrieb ist die Einstellung nicht möglich.

- Der Einstellbereich für die Temperatur auf der Fernbedienung beträgt 16°C bis 32°C.



STEUERUNG DER VENTILATORGESCHWINDIGKEIT

Drücken Sie die GEBLÄSESTÄRKE-Steuertaste.

- Es kann zwischen der Ventilatorgeschwindigkeit "Hoch", "Mittel" oder "Niedrig" gewählt werden.
- Der Mikrocomputer steuert zeitweise die Ventilatorrehzal, um das Gerät zu schützen.



EINSTELLUNG DER RICHTUNG DES LUFTSTROMS

Der bewegbare Bereich der Schwenklappe lässt sich verändern. Nehmen Sie für Einzelheiten Kontakt zu Ihrem Fachhändler auf

- Einstellung aufwärts und abwärts

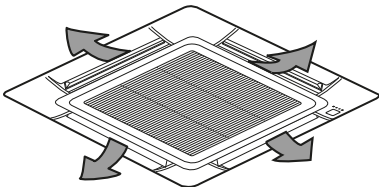

Die Taste **LUFTSTROMRICHTUNG EINSTELLEN** drücken, um die Luftstromrichtung wie unten gezeigt zu wählen.



Die ANZEIGE erscheint auf dem display und die Luftstromrichtung wird fortlaufend verändert. (Automatische Einstellung der Schwenklappe)

Die Taste **LUFTSTROMRICHTUNG EINSTELLEN** drücken, um die Luftstromrichtung beliebig zu wählen.

Die ANZEIGE erlischt und die gewünschte Luftstromrichtung wird beibehalten. (Festgesetzte Einstellung der Luftstromrichtung)

- Bewegung der Schwenklappe
Unter den folgenden Bedingungen wird die Luftstromrichtung durch dem Mikrocomputer gesteuert, so daß diese von der angezeigten Luftstromrichtung abweichen können.

Betriebsart Heizen

Betriebsbedingungen

- Bei Beginn der Ausführung
- Wenn die Raumtemperatura höher als die eingestellte Temperatur ist
- Entfrosteten-Betrieb (Die Luft wird durch die Schwenklappe horizontal ausgeblasen, um den Luftstrom kalter Luft nicht direkt auf Personen im Raum zu richten.)

HINWEIS

- Wenn Sie versuchen bei abwärts gerichteten Schwenklappen den Kühlbetrieb oder programmierten Entfeuchterbetrieb einzuschalten, kann sich die Luftstromrichtung unter Umständen unerwartet verändern.
Es handelt sich nicht um einen Fehler am Gerät.
Diese Funktion dient dazu, das Herausströfen von auf Teilen der Luftaustrittsöffnung gebildete Kondenswasser zu vermeiden.
- Diese Betriebsart umfaßt Automatikbetrieb.

Programmtimer-betrieb

In der folgenden Reihenfolge bedienen.

- Die Zeitschaltuhr wird auf die folgenden beiden Arten betrieben.
 - Programmieren der Uhrzeit für Stopp (⊕ ▶ ○).
 - Das System stellt den Betrieb ein, wenn die eingestellte Uhrzeit vergangen ist.
 - Programmieren der Uhrzeit für Start (⊕ ▶ |).
 - Das System nimmt den Betrieb auf, wenn die eingestellte Uhrzeit vergangen ist.
- Der Timer kann auf maximal 72 Stunden vor dem Stoppen programmiert werden.
- Die Uhrzeit für Start und Stop kann gleichzeitig programmiert werden.

1



TIMER-BETRIEB START/STOPP

Drücken Sie die Taste für ZEITSCHALTUHR-BETRIEB START/STOPP mehrere Male, und wählen Sie die Betriebsart auf der Anzeige aus. Das Display blinkt.

- Zum Einstellen von Zeitschaltuhr Stopp... ⊕ ▶ ○
- Zum Einstellen von Zeitschaltuhr Start... ⊕ ▶ |

2



PROGRAMMIERUNG DER ZEIT

Drücken Sie die Taste zur PROGRAMMIERUNG DER UHRZEIT, und stellen Sie die Uhrzeit für Stopp oder Start des Systems ein.



UP



DOWN

Wenn diese Taste gedrückt wird, wird um 1 Stunde vorgestellt.

Wenn diese Taste gedrückt wird, wird um 1 Stunde zurück gestellt.

3

RESERVE



TIMER-EINSTELLUNG

Drücken Sie die Taste TIMER-Einstellung.

- Das Timer-Eingabeverfahren ist beendet.
- Die Anzeige schaltet von Blinken auf konstantes Leuchten um.

4



TIMER LÖSCHEN

Drücken Sie die Taste ABRUCH, um die Programmierung abzubrechen. Die Anzeige verschwindet.

Beispiel.

Wenn der Timer programmiert ist, die Anlage nach 3 Stunden zu stoppen und nach 4 Stunden zu starten, stoppt die Anlage nach 3 Stunden und startet anschließend 1 Stunde später erneut.

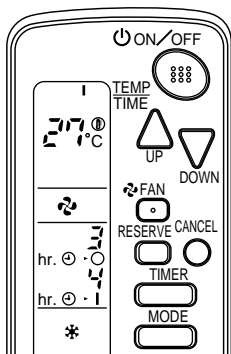

HINWEIS Nach der Timerprogrammierung zeigt das Display die Restzeit.

Einstellung der Haupt-fernbedienung (Für VRV system)

(Siehe Abbildung 5)

Wenn das System wie unten dargestellt installiert ist, ist es erforderlich eine Haupt-Fernbedienung zu bestimmen.

- Für Wärmepumpen-System
Wenn ein Außengerät mit mehreren Innengeräten verbunden ist.
 - Für System zur Wärmerückgewinnung
Wenn ein BS-Gerät mit mehreren Innengeräten verbunden ist.
- 1 Eine dieser Fernbedienungen muss zur Haupt-Fernbedienung bestimmt werden.
 - 2 BS-Gerät (nur für System zur Wärmerückgewinnung)

- Nur mit der Haupt-Fernbedienung kann HEIZBETRIEB, KÜHLBETRIEB oder AUTOMATIKBETRIEB ausgewählt werden (nur für Wärmerückgewinnungssystem).
- Wenn das Innengerät durch die Haupt-Fernbedienung auf "KÜHLBETRIEB" eingestellt ist, können Sie die Betriebsart zwischen "VENTILATORBETRIEB", "ENTFEUCHTERBETRIEB" und "KÜHLBETRIEB" umschalten.
- Wenn das Innengerät durch die Haupt-Fernbedienung auf "HEIZBETRIEB" eingestellt ist, können Sie die Betriebsart zwischen "VENTILATORBETRIEB", "ENTFEUCHTERBETRIEB" und "HEIZBETRIEB" umschalten.
- Wenn das Innengerät durch die Haupt-Fernbedienung auf "VENTILATORBETRIEB" eingestellt ist, können Sie die Betriebsart nicht umschalten.
- Wenn eine andere Fernbedienung als die Haupt-Fernbedienung die Einstellung anderer Einstellungen versucht als oben beschrieben, wird ein Warnton abgegeben.
- Sie können die Inneneinheit nicht auf AUTOMATIK stellen, mit Ausnahme eines VRV Wärmerückgewinnungssystems.

Bestimmen der Haupt-Fernbedienung

In der folgenden Reihenfolge bedienen.

1



Halten Sie die Wahl taste für die BETRIEBSARTWAHL 4 Sekunden lang gedrückt. Die Anzeigen der Fernbedienung aller mit dem selben Außengerät verbundenen Innengeräte oder BS-Geräte zeigen "⌚" an und blinken.

2



Drücken Sie die Taste BETRIEBSARTWAHL auf der Fernbedienung des Innengeräts, die Sie als Haupt-Fernbedienung bestimmen möchten. Wenn die Bestimmung vorgenommen wurde, verschwindet die Anzeige "⌚" vom Display.

Um die Einstellungen zu verändern, wiederholen Sie die Schritte 1 und 2.

Notfunktion

Wenn die Fernbedienung aufgrund eines Ausfalls der Batterie oder deren Abwesenheit nicht funktioniert, verwenden Sie den Schalter, der sich neben dem Austrittsgitter an der Inneneinheit befindet.

Sollte die Fernbedienung nicht funktionieren, obwohl die Anzeige für schwache Batterien nicht leuchtet, wenden Sie sich an Ihren Fachhändler.

1 START

Zum Drücken des Notfunktions-Schalters.

- Die Maschine wird in der zuvor eingestellten Betriebsart betrieben.
- Das System funktioniert mit der zuvor eingestellten Luftstromrichtung.

2 STOPP

Drücken Sie erneut den NOTFUNKTIONSSCHALTER

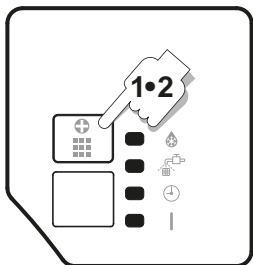

Vorsichtsmassnahmen bei Systemen mit Gruppenregelung oder zwei Fernbedienungen

Dieses System bietet neben der individuellen Regelung (eine Fernbedienung regelt ein Innengerät) zwei weitere Regelsysteme. Überprüfen Sie folgendes, wenn Ihr Gerät der folgenden Ausführung des Regelsystems entspricht.

- System zur Gruppenregelung
Eine Fernbedienung regelt bis zu 16 Innengeräte.
Sämtliche Innengeräte sind gleich eingestellt.
- System mit zwei Fernbedienungen
Zwei Fernbedienungen regeln ein Innengerät (beim System mit Gruppenregelung eine Gruppe von Innengeräten).
Das Gerät befolgt die individuelle Bedienung.

HINWEIS ■ Es kann kein Steuerungssystem für zwei Fernbedienungen mit nur drahtlosen Fernbedienungen geben. (Es muss ein Steuerungssystem für zwei Fernbedienungen mit einer verkabelten und einer drahtlosen Fernbedienung sein.)

■ Mit dem Steuerungssystem für zwei Fernbedienungen, kann die drahtlose Fernbedienung nicht den Timerbetrieb steuern.

■ Nur die Betriebsanzeigelampe funktioniert, nicht aber die 3 anderen Lampen auf der Anzeige des Innengeräts.

Wenden Sie sich an Ihren Händler, wenn Sie die Kombination oder Einstellung von Gruppenregelung und Regelsystemen mit zwei Fernbedienungen ändern wollen.

Diagnose von Störungen

Notstopp

(Siehe Abbildung 2)

Wenn das Innengerät wegen einer Störung angehalten wird, beginnt die Betriebslampe auf dem Innengerät zu blinken. Gehen Sie folgendermaßen vor, wenn Sie den Fehlercode abgelesen haben, der auf dem Display erscheint. Teilen Sie diesen Code Ihrem Fachhändler mit. Hierdurch kann die Ursache der Störung lokalisiert werden, wodurch die Reparatur beschleunigt stattfinden kann.

1



Drücken Sie die Taste INSPEKTION/TEST, um den Inspektionsmodus "U" auszuwählen. "U" erscheint auf dem Display und blinkt. "UNIT" leuchtet auf.

2



Drücken Sie die Taste TIMER-PROGRAMMIERUNG und ändern Sie die Gerätenummer. Drücken Sie die Taste zum Ändern der Gerätenummer bis vom Innengerät ein Piepton zu hören ist und gehen Sie entsprechend der Anzahl der Pieptöne folgendermaßen vor.

Anzahl der Pieptöne

- 3 kurze Pieptöne ...Alle Schritte von 3 bis 6 ausführen
- 1 kurzer Piepton Schritte 3 und 6 ausführen
- 1 langer PieptonNormaler Zustand

3



Drücken Sie den WAHLSCHALTER DER BETRIEBSART "U" auf der linken Seite des Fehlercodes blinkt.

4



Drücken Sie die Taste TIMER-PROGRAMMIERUNG und ändern Sie den Fehlercode. Drücken Sie die Taste bis das Innengerät zweimal piept.

5



Drücken Sie den WAHLSCHALTER DER BETRIEBSART "MODE" auf der rechten Seite des Fehlercodes blinkt.

6



Drücken Sie die Taste TIMER-PROGRAMMIERUNG und ändern Sie den Fehlercode.

Drücken Sie die Taste bis das Innengerät einen langen Piepton von sich gibt. Der Fehlercode ist festgelegt, wenn das Innengerät einen langen Piepton von sich gibt.

The malfunction code is fixed when the indoor unit makes a long beep.

7



Zurückstellen des Displays

Drücken Sie die Taste BETRIEBSARTWAHL, um das Display in den Normalzustand zurückzuschalten.

In Fällen ohne Notstopp

1 Das Gerät funktioniert überhaupt nicht.

- Prüfen Sie, ob der Empfänger Sonnenlicht oder einer anderen starken Lichtquelle ausgesetzt ist. Halten Sie den Empfänger vor direktem Lichteinfall geschützt.

- Prüfen Sie, ob sich in der Fernbedienung Batterien befinden. Setzen Sie die Batterien ein.

- Prüfen Sie, ob die Nummer des Innengeräts und die Nummer der drahtlosen Fernbedienung gleich sind. Siehe Abbildung 6.

Bedienen Sie das Innengerät mit der Fernbedienung mit derselben Nummer.

Das von einer Fernbedienung mit einer anderen Nummer eingehende Signal kann nicht akzeptiert werden. (Wenn die Nummer nicht angegeben ist, wird diese als "1" angesehen)

2 Die Anlage arbeitet, aber sie kühlt oder heizt nicht ausreichend.

- Wenn die eingestellte Temperatur nicht richtig ist.

- Wenn die Taste VENTILATORGESCHWINDIGKEIT auf NIEDRIGE GESCHWINDIGKEIT eingestellt ist.

- Wenn der Winkel des Luftstroms nicht richtig ist.

Nehmen Sie in folgendem Fall Kontakt zu Ihrem Fachhändler auf.



Wenn Sie einen verbrannten Geruch bemerken, schalten Sie das Gerät unverzüglich ab und wenden Sie sich an Ihren Fachhändler. Der Gebrauch des Geräts in nicht einwandfreiem Zustand kann zur Beschädigung des Geräts, einem Stromschlag und/oder einem Brand führen.

Störung

Die Betriebslampe (RUN) am Innengerät blinkt und das Gerät funktioniert überhaupt nicht. Siehe Abbildung 7.

- 1 Störungs-Code
- 2 Geräte Nr. an dem die Störung festgestellt wurde
- 3 INSPEKTION-Display

Abhilfe

Überprüfen Sie den Fehlercode (R1-UF) auf der Fernbedienung. Teilen Sie die Modellbezeichnung Ihres Geräts und den Fehlercode Ihrem Fachhändler mit.

Keine Fehlfunktion der Klimaanlage

Die folgenden Symptome sind normal und weisen nicht auf Fehlfunktionen der Klimaanlage hin:

Symptom 1: Die Anlage arbeitet nicht

Beispiel	Ursache
Die Einheit läuft nicht sofort wieder an, nachdem die EIN/AUS-Taste gedrückt wird.	Wenn die BETRIEBSANZEIGE Lampe leuchtet, befindet sich die Anlage im normalen Betriebszustand. Sie startet nicht sofort wieder, weil eine Sicherungseinrichtung betätigt wurde, um eine Überbelastung der Anlage zu verhindern. Nach 3 Minuten wird die Anlage wieder automatisch eingeschaltet.
Die Anzeige startet nicht sofort wieder, wenn die TEMPERATUREINSTELL-Taste nach Betätigung der Taste in die Ausgangsstellung gebracht wird.	Sie startet nicht sofort wieder, weil eine Sicherungseinrichtung betätigt wurde, um eine Überbelastung der Anlage zu verhindern. Nach 3 Minuten wird die Anlage wieder automatisch eingeschaltet.
Wenn der Empfangspiepton 3 Mal schnell wiederholt wird (er ertönt nur zweimal bei normalem Betrieb.)	Die Regelung wird auf den zusätzlichen Regler für zentrale Regelung gestellt.
Wenn die Entfrosterlampe an der Anzeige der Inneneinheit aufleuchtet, wenn die Heizung gestartet wird.	Diese Anzeige dient zur Warnung vor kalter Luft, die aus der Einheit geblasen wird. Es ist alles in Ordnung mit dem Gerät.
Die Außeneinheit wird gestoppt.	Sie stoppt, weil die Raumtemperatur die eingestellte Temperatur erreicht. Die Inneneinheit nimmt den Ventilatorbetrieb auf.

Symptom 2: Die Einheit stoppt hin und wieder

Beispiel	Ursache
Die Fernbedienung zeigt "U4" und "U5" an, die Einheit stoppt. Innerhalb mehrerer Minuten startet die Einheit erneut.	Die Kommunikation zwischen den Einheiten wird unterbrochen und die Einheit stoppt aufgrund anderer elektrischer Geräusche als die von der Klimaanlage. Die Einheit startet automatisch wieder, sobald das Geräusch nicht mehr da ist.

Symptom 3: Zwischen Heiz- und Kühlbetrieb ist kein Umschalten möglich

Beispiel	Ursache
Von der Inneneinheit ertönt folgender "PEEE" Ton.	Die Soll-Inneneinheit wird gleichzeitig über eine zentrale Fernbedienung geregelt, die den Wechsel der Betriebsarten von einer drahtlosen Fernbedienung nicht ermöglicht.

Symptom 4: Die Luftstromgeschwindigkeit kann nicht gemäß der Einstellung erzielt werden

Beispiel	Ursache
Auch wenn die Einstell-taste der Luftstrom-geschwindigkeit gedrückt wird, ändert sich die Luft-stromgeschwindigkeit nicht.	Wenn die Raumtempera-tur die eingestellte Temperatur der Inneneinheit erreicht, stoppt die Außeneinheit und die Luftstrom-geschwindigkeit sinkt auf das Minimum. Damit wird der Kontakt der kalten Luft mit den im Raum befindlichen Personen vermieden.

Symptom 5: Die Luftaustrittsrichtung entspricht nicht der Einstellung

Beispiel	Ursache
Die Fernbedienungs-anzeige und die Luft-austrittsrichtung sind nicht gleich. Die Luftaustrittsrichtungs-Schwingung ist unmöglich.	Dies ist der Fall, weil sie über einen Mikro-computer geregelt wird. Siehe "EINSTELLUNG DER RICHTUNG DES LUFTSTROMS" auf Seite 6.

Symptom 6: Nur ein Teil der Anzeige wird angezeigt

Beispiel	Ursache
Auch wenn die Einheit betrieben wird, wird nur die Betriebsanzeige angezeigt und auch wenn die Anzeige angezeigt wird, erlischt bald danach die andere Anzeige.	Die entsprechende Inneneinheit ist diejenige für das Mehrfachsystem und die Fernbedienung ist auf das Mehrfachsystem eingestellt.

Symptom 7: Keine Anzeige wird dargestellt oder alle Anzeigen werden dargestellt

Beispiel	Ursache
Wenn die Taste Fern-bedienung gedrückt wird.	Die Batterie ist leer.

Symptom 8: Unzureichende Kühlung

Beispiel	Ursache
Sie befindet sich im Entfeuchtenprogramm.	Das Entfeuchten-programm ist eine Betriebsart, die versucht, die Raumtemperatur so weit wie möglich konstant zu halten. Siehe "Kühl, Heiz, Automatik, Gebäse und Programms Entfeuchter-betrieb" auf Seite 4.

Vorschriften zur Entsorgung



Die mit dem Remote Controller mitgelieferten Batterien tragen dieses Symbol.

Das bedeutet, dass Batterien nicht mit unsortiertem Hausmüll entsorgt werden dürfen.

Wenn unterhalb des Symbols ein Symbol für eine chemische Substanz aufgedruckt ist, weist dieses chemische Symbol darauf hin, dass die Batterie ein Schwermetall enthält in einer Konzentration, die über einem bestimmten Grenzwert liegt. Mögliche Chemikalien-Symbole:

■ Pb: Blei (>0,004%)

Leere Batterien müssen bei einer Recycling-Einrichtung einer besonderen Behandlung unterzogen werden.

Indem Sie dafür sorgen, dass leere Batterien einer ordnungsgemäßen Entsorgung zugeführt werden, helfen Sie, potenzielle negative Folgen für die Umwelt und die Gesundheit von Menschen zu vermeiden.

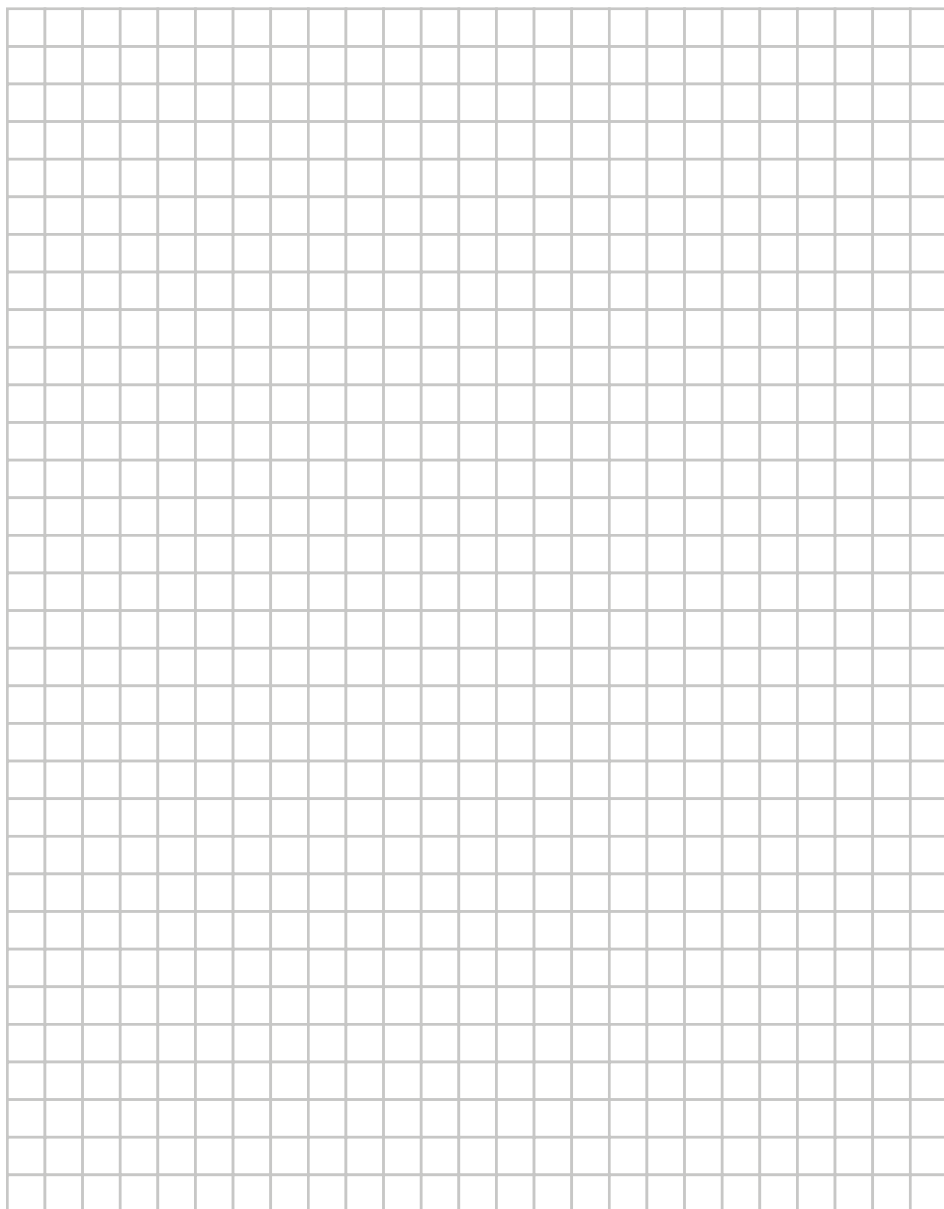

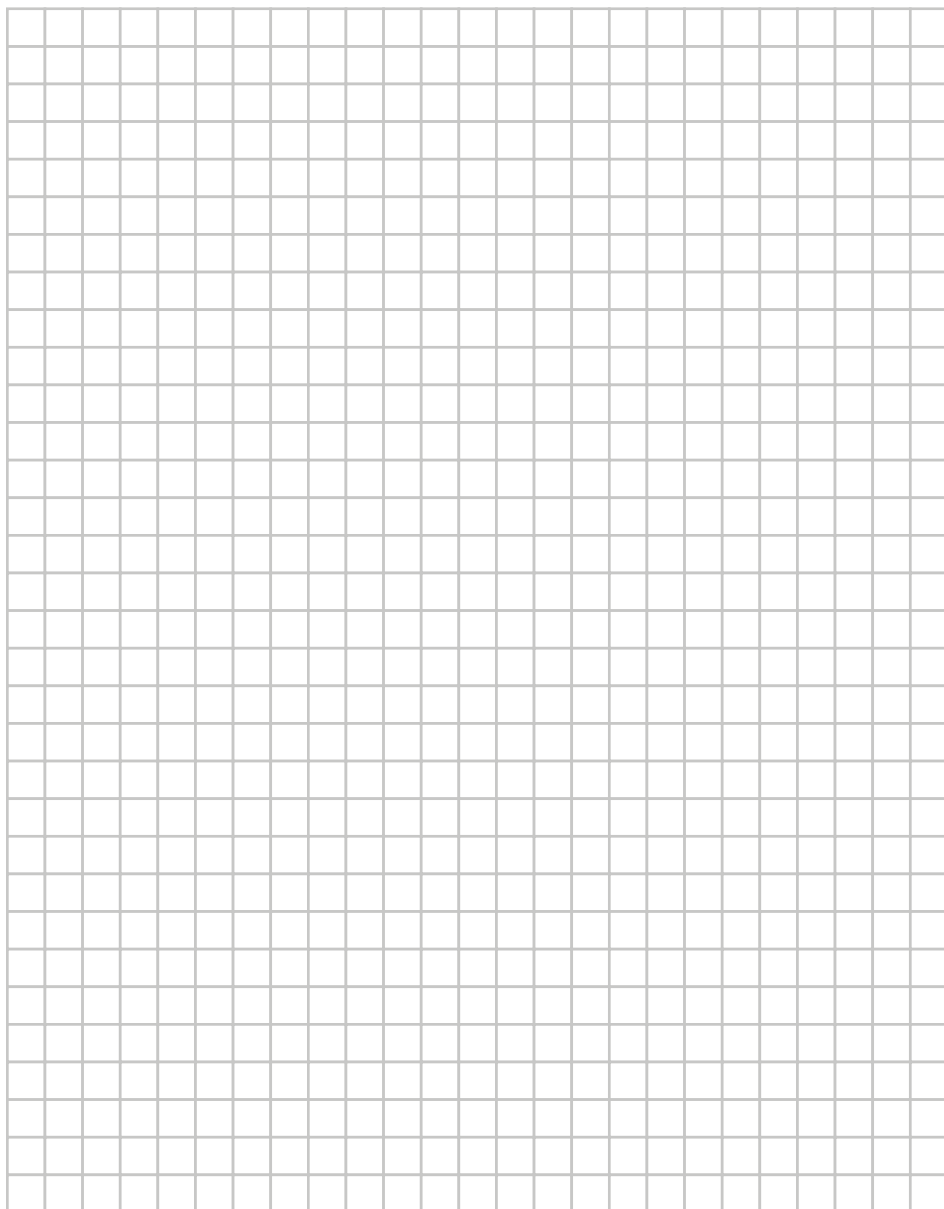

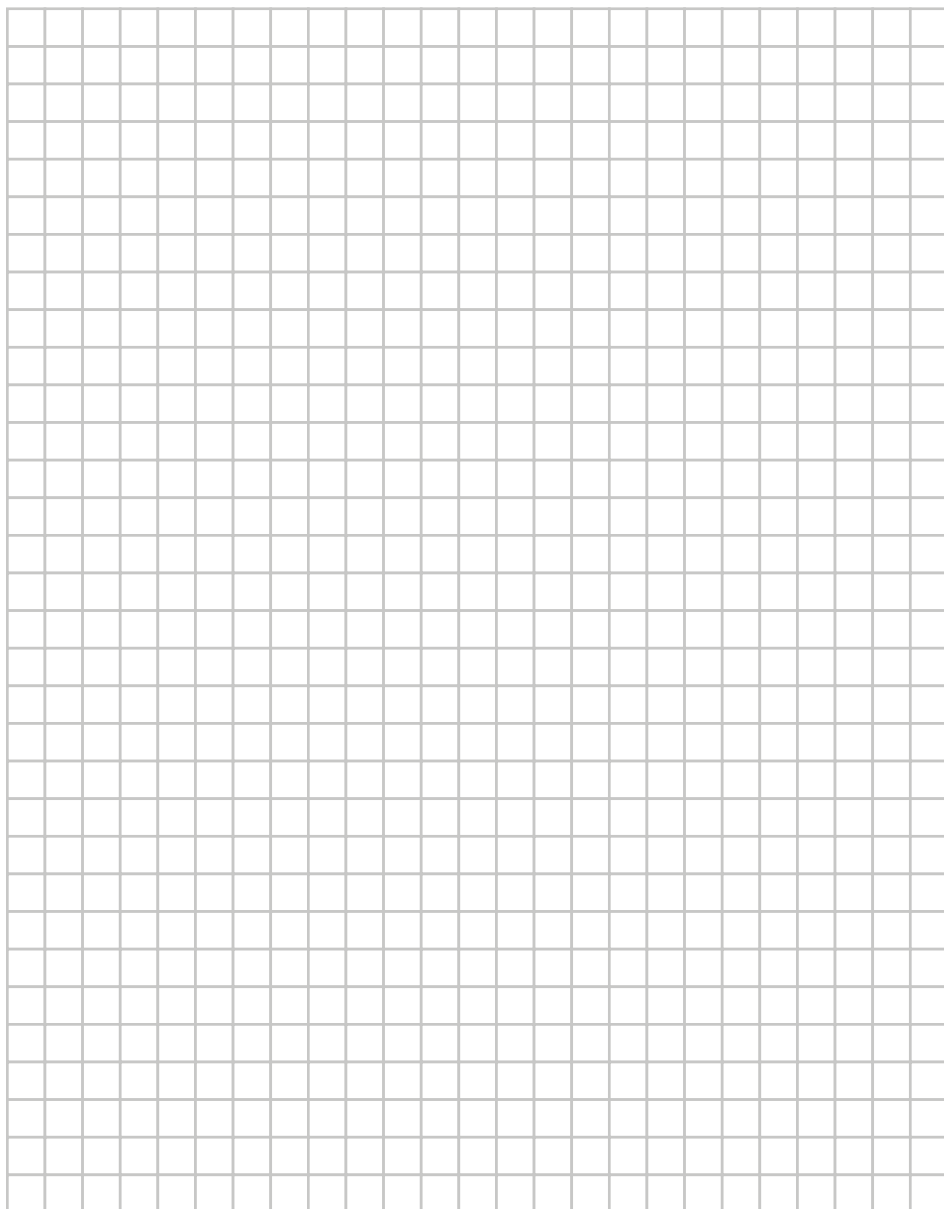

DAIKIN INDUSTRIES CZECH REPUBLIC s.r.o.

U Nové Hospody 1/1155, 301 00 Plzeň Skvrňany, Czech Republic

DAIKIN EUROPE N.V.

Zandvoordestraat 300, B-8400 Oostende, Belgium

4P563995-1 2019.01