

DAIKIN



R32 SPLIT SERIE

BETRIEBSANLEITUNG

INVERTER **R32**

MODELLE

- FTXTM30M2V1B
- FTXTM40M2V1B



Merkmal

Für Ihren Komfort und zum Energiesparen



INTELLIGENTES AUGE

Der Sensor des INTELLIGENTES AUGES erkennt menschliche Bewegungen in einem Raum. Wenn sich für länger als 20 Minuten niemand im Raum aufhält, wechselt das System automatisch in den Energiesparbetrieb. [▶ Seite 16](#)



WOCHENTIMER

Bis zu 4 Timereinstellungen können für jeden Wochentag gemäß den Lebensgewohnheiten Ihrer Familie gespeichert werden. Der WOCHENTIMER ermöglicht Ihnen die Festlegung der Ein-/Aus-Zeiten und der Soll-Temperatur. [▶ Seite 25](#)



FLASH STREAMER

Die Streamer- und Filtertechnologien entfernen in der Luft enthaltene Allergene wie etwa Schimmelpilze und Pollen sowie schädliche Substanzen, Viren und Bakterien. [▶ Seite 22](#)



KAMIN-LOGIK

Diese Funktion stellt eine gleichmäßige Verteilung der warmen Luft von einem Kamin oder einer anderen Wärmequelle im ganzen Raum sicher. [▶ Seite 22](#)

Weitere Funktionen



KOMFORT-LUFTSTROM

Im KÜHLBETRIEB strömt die Luft nach oben, während der Luftstrom im HEIZBETRIEB nach unten gerichtet ist. Diese Funktion vermeidet, dass kalte oder warme Luft direkt auf Ihren Körper strömt. [▶ Seite 16](#)



GERÄUSCHARMER BETRIEB DES AUSSENGERÄTS

Der GERÄUSCHARME BETRIEB DES AUSSENGERÄTS senkt den Geräuschpegel des Außengeräts. Diese Funktion ist nützlich, wenn Sie die Lärmbelastigung für Ihre Nachbarn verringern müssen. [▶ Seite 20](#)

Inhalt

■ Vor dem Betrieb sorgfältig lesen

Sicherheitshinweise	3
Teilebezeichnung	5
Vorbereitungen vor dem Betrieb	10

■ Betrieb

 AUTO · ENTFEUCHTEN · KÜHLEN · HEIZEN · LÜFTER	12
 Einstellen der Luftstromrichtung und -rate	14
 Betrieb mit KOMFORT-LUFTSTROM/ INTELLIGENTEM AUGE	16
 HOCHLEISTUNGS-Betrieb	19
 ECONO/GERÄUSCHARMER BETRIEB DES AUSSENGERÄTS.....	20
 FLASH STREAMER LUFTREINIGUNGSBETRIEB.....	22
 KAMIN-LOGIK-Betrieb.....	22
 AUS-TIMER-Betrieb	23
 EIN-TIMER-Betrieb	24
 WOCHENTIMER-Betrieb.....	25

■ Pflege

Pflege und Reinigung	31
----------------------------	----

■ Fehlerdiagnose und -behebung

Fehlerdiagnose und -behebung	38
------------------------------------	----

Bei der englischen Fassung der Anleitung handelt es sich um das Original. Bei den Anleitungen in anderen Sprachen handelt es sich um Übersetzungen des Originals.



ECONO

Diese Funktion ermöglicht einen effizienten Betrieb durch Verringerung des maximalen Stromverbrauchs. Sie ist nützlich, wenn das Gerät gemeinsam mit anderen Elektrogeräten verwendet wird. ►Seite 20

Sicherheitshinweise



Lesen Sie die Sicherheitshinweise in diesem Handbuch sorgfältig durch, bevor Sie das Gerät in Betrieb nehmen.



Dieses Gerät ist mit R32 befüllt.

- Bewahren Sie dieses Handbuch für den Bediener gut zugänglich auf.
- Lesen Sie die Sicherheitshinweise in diesem Handbuch sorgfältig durch, bevor Sie das Gerät in Betrieb nehmen.
- Dieses Gerät ist für die Nutzung durch erfahrene oder geschulte Anwender in der Leichtindustrie oder in landwirtschaftlichen Betrieben oder durch Laien in gewerblichen Betrieben oder privaten Haushalten konzipiert.
- Der Schallpegel liegt unter 70 dB(A).
- Die hier beschriebenen Warnhinweise sind mit **WARNUNG** und **VORSICHT** gekennzeichnet. Sie enthalten wichtige Informationen bezüglich der Sicherheit. Beachten Sie unbedingt alle Warnhinweise.



WARNUNG

Eine Missachtung dieser Anweisungen kann zu Körperverletzungen oder Tod führen.



VORSICHT

Eine Missachtung dieser Anweisungen kann zu Sachbeschädigung oder Körperverletzungen führen, die je nach den Umständen ernsthaft sein können.



Niemals versuchen.



Die Anweisungen müssen unbedingt befolgt werden.



Es muss unbedingt ein Erdungsanschluss hergestellt werden.

- Diese Anleitung bitte immer griffbereit aufbewahren. Wenn das Gerät einem neuen Anwender übergeben wird, immer sicherstellen, dass die Bedienungsanleitung ebenfalls übergeben wird.
- Das Gerät darf nicht in einem Raum mit kontinuierlich betriebenen Zündquellen (z. B.: offene Flammen, ein in Betrieb befindliches, gasbetriebenes Gerät oder eine in Betrieb befindliche elektrische Heizung) gelagert werden.
- Um Brand, Explosionen oder Verletzungen zu vermeiden, betreiben Sie das Gerät nicht, wenn schädliche (z. B. entflammbare oder korrosive) Gase in der Nähe des Geräts erkannt werden.
- Setzen Sie sich nicht direkt dem kühlen Luftstrom aus und lassen Sie die Luft im Raum nicht zu kalt werden. Dadurch können Unwohlsein und Gesundheitsschäden hervorgerufen werden.
- Niemals beim Betrieb die Finger oder Gegenstände in den Luftauslass, den Luftauslass oder die Luftfrüchtungs lamellen stecken. Die Berührung der schnell rotierenden Ventilatorflügel des Geräts kann zu einer Fehlfunktion des Produkts, zu Schäden am Produkt oder zu Verletzungen führen.
- Versuchen Sie nicht, das Gerät selbst zu reparieren, zu demontieren, zu reinstallieren oder zu verändern, da dies zu Wasserundichtigkeiten, Stromschlag oder Brandgefahr führen kann.
- Verwenden Sie kein entflammbares Spray in der Nähe des Geräts. Die Nichtbeachtung dieses Hinweises kann zu einem Brand führen.
- Verwenden Sie bei der Installation, beim Umsetzen oder bei der Reparatur kein anderes als das am Außengerät angegebene Kältemittel (R32). Die Verwendung von anderen Kältemitteln kann zu Störungen oder Beschädigungen des Geräts und zu Personenschäden führen.
- Bedienen Sie die Klimaanlage nicht mit nassen Händen.
- Waschen Sie das Gerät nicht mit Wasser, weil dies zu elektrischen Schlägen oder Brand führen kann.
- Stellen Sie keine mit Wasser gefüllten Behälter (Vasen usw.) auf das Gerät oder über dem Gerät auf, weil dies zu elektrischen Schlägen oder Brand führen kann.



- Hüten Sie sich vor Feuer im Falle eines Kältemittellecks. Funktioniert das Gerät nicht ordnungsgemäß (d. h. sie erzeugt keine Kalt- oder Warmluft), ist eine Leckage im Kältemittelkreislauf die mögliche Ursache. Wenden Sie sich an Ihren Händler um Hilfe. Das Kühlmittel im Gerät ist sicher und tritt normalerweise nicht aus. Im Falle eines Lecks kann jedoch Kontakt mit einem offenen Brenner, Heizkörper oder Kocher zur Erzeugung von giftigen Gasen führen. Benutzen Sie das Gerät nicht weiter, bis eine qualifizierte Kundendienstperson sicherstellt, dass das Leck repariert worden ist.
- Versuchen Sie nicht, das Gerät selbst zu installieren oder zu reparieren. Unvollständig durchgeführte Verbesserungsarbeiten, Reparaturen oder Wartungsarbeiten können zu einer Störung, zum Austreten von Wasser, zu einem Stromschlag oder zu einem Brand führen. Wenden Sie sich hinsichtlich Installations- und Wartungsarbeiten an Ihren örtlichen Händler oder qualifiziertes Personal.
- Falls eine Funktionsstörung im Gerät auftritt (mit Abgabe eines Brandgeruchs usw.), schalten Sie das Gerät aus und kontaktieren Sie Ihren Händler. Fortgesetzter Betrieb unter solchen Umständen kann zu einem Ausfall, elektrischen Schlägen oder Brand führen.
- Installieren Sie unbedingt einen Fehlerstrom-Schutzschalter. Wird kein Fehlerstrom-Schutzschalter installiert, dann kann es zu elektrischen Schlägen oder einem Brand kommen.



- Das Gerät muss unbedingt geerdet werden. Erden Sie das Gerät nicht an einer Gas- oder Wasserleitung, einem Blitzableiter oder an der Erdleitung eines Telefons. Unvollständige Erdung kann einen elektrischen Schlag verursachen.

Sicherheitshinweise



VORSICHT



- Setzen Sie Pflanzen oder Tiere nicht direkt dem Luftstrom des Geräts aus, da dies nachteilige Wirkungen haben kann.
- Stellen Sie keine Geräte mit offenen Flammen im Luftstrom der Klimaanlage auf, da dadurch die Verbrennung des Brenners beeinträchtigt werden kann.
- Die Luftansaug- bzw. Auslassöffnungen dürfen nicht blockiert werden. Ein blockierter Luftstrom kann zu einem Leistungsabfall oder einer Funktionsstörung führen.
- Setzen Sie sich nicht auf das Außengerät, stellen Sie keine Gegenstände darauf ab und ziehen Sie nicht am Außengerät. Die Nichtbeachtung dieser Anweisung kann zu Unfällen wie etwa dem Herunterfallen oder Umkippen des Geräts und folglich zu Verletzungen, einer Fehlfunktion des Produkts oder Schäden am Produkt führen.
- Stellen Sie keine Gegenstände, die durch Feuchtigkeit oder Wasser beschädigt werden können, unter das Gerät. Unter bestimmten Umständen kann Kondensation am Hauptgerät oder den Kältemittelleitungen, Luftfilterschmutz oder Abflussverstopfung Tropfwasser verursachen, was zu Verschmutzung oder Ausfall des betreffenden Objekts führen kann.
- Sicherstellen, dass die Fundamentklötze nicht nach längerer Verwendung beschädigt sind. Wenn sie in schadhaftem Zustand gelassen werden, kann das Gerät umkippen und Unfälle verursachen.
- Berühren Sie nicht den Lufteinlass oder die Aluminiumrippen der Innen- oder Außengeräte, um eine Verletzung zu vermeiden.
- Das Gerät kann von Kindern ab 8 Jahren und Personen mit eingeschränkten körperlichen, sensorischen oder geistigen Fähigkeiten oder Personen mit mangelhafter Erfahrung oder Wissen verwendet werden, sofern sie von einer Person, die für ihre Sicherheit verantwortlich ist, darin unterwiesen worden sind, wie das Gerät ordnungsgemäß und sicher zu verwenden und zu bedienen ist und welche Gefahren mit der Verwendung verbunden sind.
- Kinder dürfen mit dieser Anlage nicht spielen.
- Die Reinigung und Wartung sollte nicht durch unbeaufsichtigte Kinder durchgeführt werden.
- Setzen Sie die Innen- und Außengeräte keinen Stößen aus, da dies eine Beschädigung des Produkts zur Folge haben kann.
- Bewahren Sie keine entflammaren Gegenstände wie zum Beispiel Sprühdosen näher als 1 m vom Luftauslass entfernt auf.
Die Sprühdose kann aufgrund der von den Innen- und Außengeräten abgegebenen Heißluft explodieren.
- Achten Sie darauf, dass Haustiere nicht auf das Gerät urinieren können. Das Urinieren auf das Gerät kann zu elektrischen Schlägen oder Bränden führen.
- Waschen Sie das Gerät nicht mit Wasser, weil dies zu elektrischen Schlägen oder Brand führen kann.
- Stellen Sie keine mit Wasser gefüllten Behälter (Vasen usw.) auf das Gerät oder über dem Gerät auf, weil dies zu elektrischen Schlägen oder Brand führen kann.



- Wenn das Gerät mit anderen Heizgeräten verwendet wird, muss der Raum von Zeit zu Zeit gelüftet werden. Mangelhafte Lüftung könnte Sauerstoffmangel bewirken.
- Zum Reinigen des Geräts stoppen Sie den Betrieb, schalten Sie den Trennschalter der Stromversorgung aus und ziehen den Netzstecker ab. Andernfalls besteht die Gefahr von elektrischen Schlägen oder Verletzungen.
- Schließen Sie das Gerät nur an den spezifizierten Stromversorgungskreis an. Der Anschluss an eine andere als die angegebene Stromversorgung kann zu Stromschlägen, Überhitzungen und Bränden führen.
- Verlegen Sie den Ablaufschlauch so, dass ein problemloser Ablauf gewährleistet ist. Ein unsachgemäß ausgeführter Ablauf kann zu einem Wasserschaden am Gebäude, an den Möbeln etc. führen.
- Legen Sie keine Gegenstände in direkter Nähe des Außenaggregats ab. Lassen Sie nicht zu, dass sich Blätter und andere Ablagerungen um die Einheit ansammeln. Blätter bedeuten eine Brutstätte für Kleintiere, die in die Einheit eindringen können. Wenn sie einmal im Gerät sind, können solche Tiere durch den Kontakt mit Elektroteilen Funktionsstörungen, Rauch oder Brand verursachen.
- Stellen Sie keine Gegenstände im Umfeld des Innengeräts ab.
Die Nichtbeachtung dieser Anweisung kann die Leistung, die Produktqualität und die Lebensdauer des Geräts beeinträchtigen.

Installationsort

- Soll das Gerät an einem der folgenden Orte installiert werden, bitten Sie zuvor Ihren Händler um Rat:
 - Ölige Umgebungen oder Orte, an denen Dampf- oder Rußbildung auftritt.
 - Salzhaltige Umgebungen wie etwa in Küstengebieten.
 - Orte, an denen Schwefelgase auftreten, etwa an heißen Quellen.
 - Orte, an denen Schnee das Außengerät blockieren kann.
- Die Anweisungen unten müssen unbedingt befolgt werden.
 - Das Innengerät muss sich mindestens 1 m von Fernseh- oder Rundfunkgeräten befinden (das Gerät kann zu Bild- oder Tonstörungen führen).
 - Das Kondenswasser vom Außengerät muss an einen Ort mit gutem Ablauf abgeleitet werden.

Vermeiden Sie die Belästigung Ihrer Nachbarn durch Betriebsgeräusche.

- Wählen Sie für die Installation einen wie unten beschriebenen Ort aus.
 - Ein Ort, der eine ausreichende Tragfähigkeit aufweist, um das Gewicht des Geräts zu tragen, und der nicht die Betriebsgeräusche oder die Vibrationen des Geräts verstärkt.
 - Ein Ort, an dem die vom Außengerät abgegebene Luft oder die Betriebsgeräte nicht die Nachbarn stören.

Elektroarbeiten und Umpositionierung des Systems

- Verwenden Sie für die Stromversorgung einen separaten, ausschließlich für das Gerät vorgesehenen Stromversorgungsstromkreislauf.
- Das Umpositionieren des Geräts erfordert spezielle Kenntnisse und Fertigkeiten. Wenden Sie sich an Ihren Händler, falls die Klimaanlage z. B. bei einem Umzug oder bei einem Umbau umpositioniert werden muss.

Teilebezeichnung

Innengerät

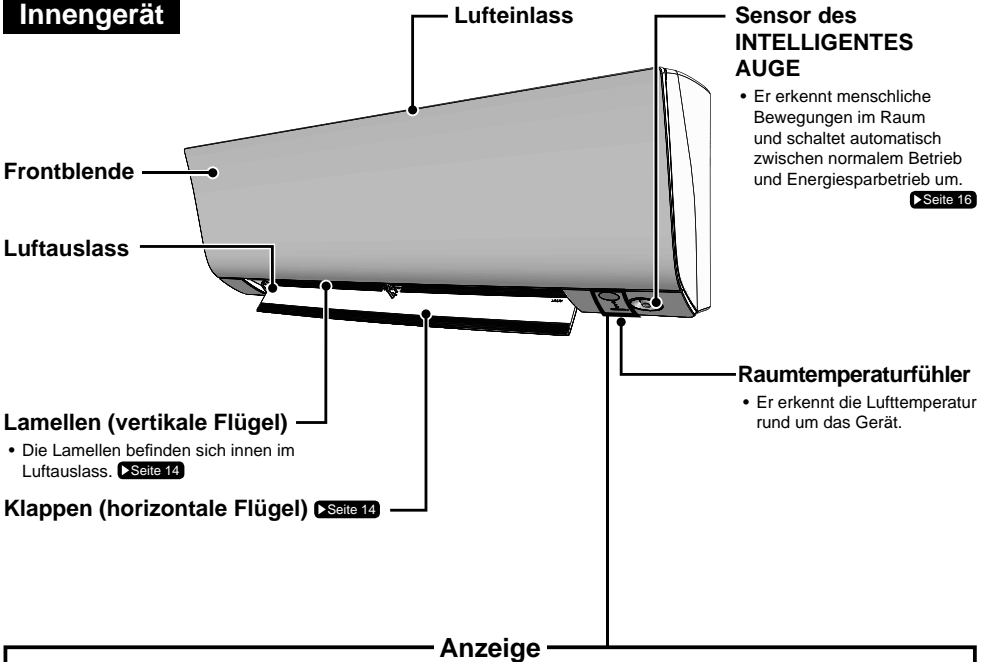

Anzeige

Signalempfänger

- Er empfängt die Signale von der Fernbedienung.
- Wenn das Gerät ein Signal empfängt, ertönt ein Piepton.

Gehäuse	Geräuschtyp
Start des Betriebs	Zweifacher Piepton
Änderung von Einstellungen	Piepton
Stopp des Betriebs	Langer Piepton

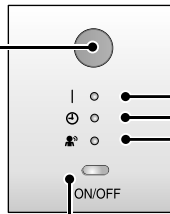

BETRIEBS-LED

TIMER-LED ▶Seite 23,24

LED für INTELLIGENTES AUGE ▶Seite 17

EIN/AUS-Schalter des Innengeräts

- Drücken Sie diesen Schalter einmal, um den Betrieb zu starten. Drücken Sie sie erneut, um den Betrieb zu stoppen.
- Folgende Tabelle enthält die unterschiedlichen Betriebsmodi.

Modus	Temperatureinstellung	Luftstromrate
AUTO	25°C	AUTO

- Dieser Schalter kann bei fehlender Fernbedienung verwendet werden.

• Das Aussehen des Innengeräts variiert modellabhängig

Teilebezeichnung

FTXTM30M2V1B

■ Frontblende öffnen

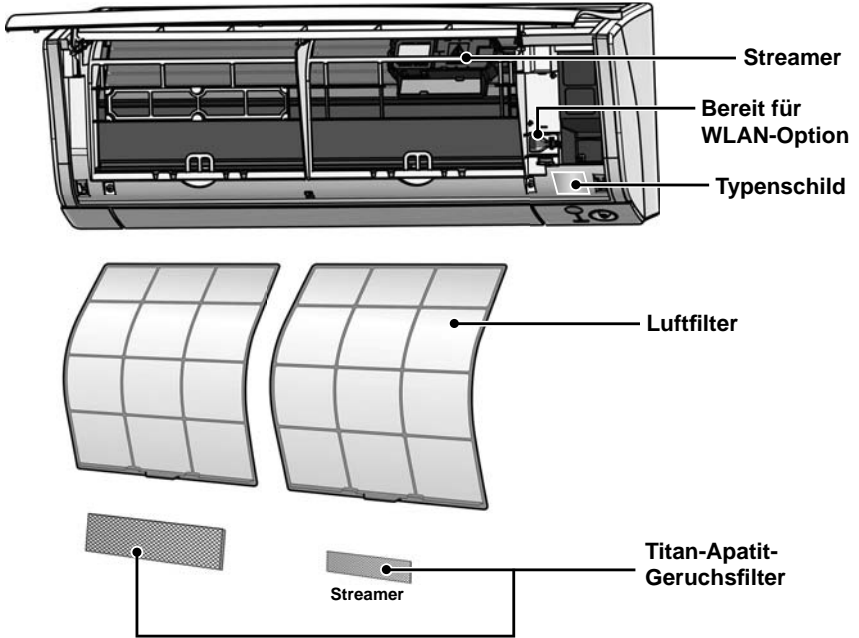

Außengerät

- Das Aussehen des Außengeräts variiert modellabhängig.

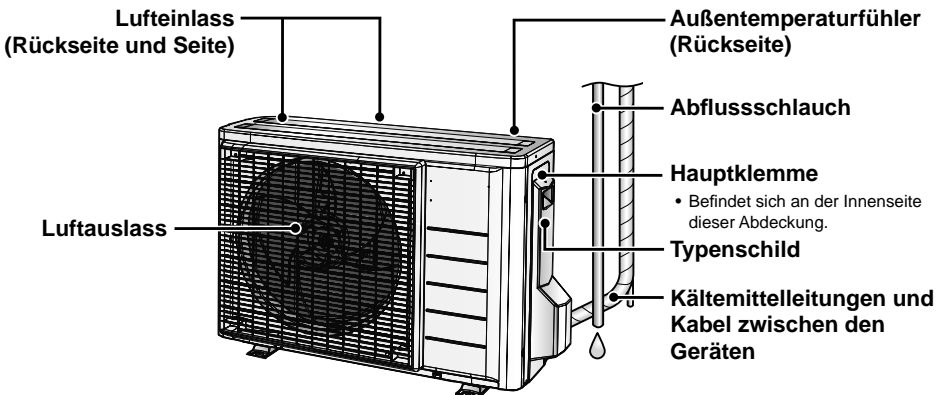

Teilebezeichnung

FTXTM40M2V1B

■ Frontblende öffnen

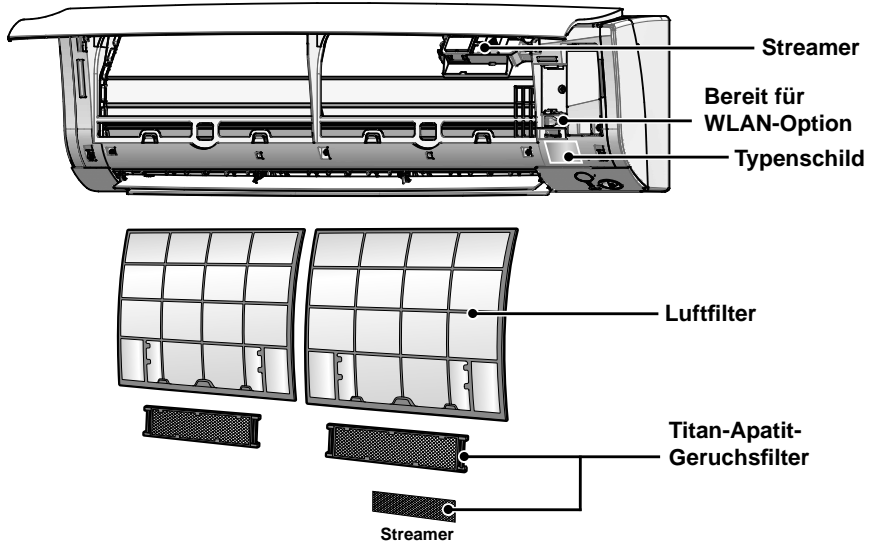

Außengerät

• Das Aussehen des Außengeräts variiert modellabhängig.

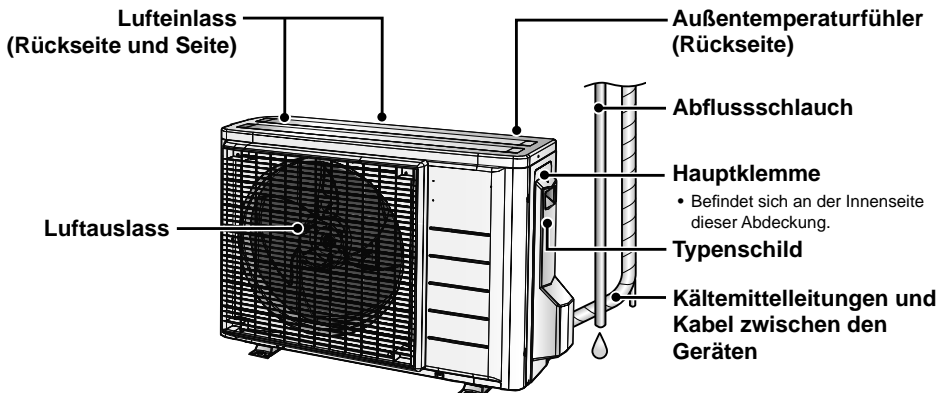

Teilebezeichnung

Fernbedienung

Signalsender

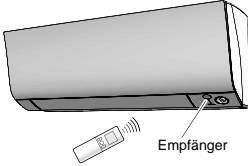

- Um die Fernbedienung zu verwenden, zeigen Sie mit dem Sender auf das Innengerät. Falls die Signalübertragung zwischen dem Gerät und der Fernbedienung durch irgendwelche Gegenstände wie etwa ein Vorhang blockiert wird, funktioniert das Gerät nicht.
- Lassen Sie die Fernbedienung nicht fallen. Vermeiden Sie Feuchtigkeit.
- Die maximale Entfernung für die Signalübertragung beträgt ca. 7 m.

LÜFTER-Einstellungstaste

- Wählt die Luftstromrate aus.

►Seite 15

HOCHLEISTUNGS-Taste

- HOCHLEISTUNGS-Betrieb.

►Seite 19

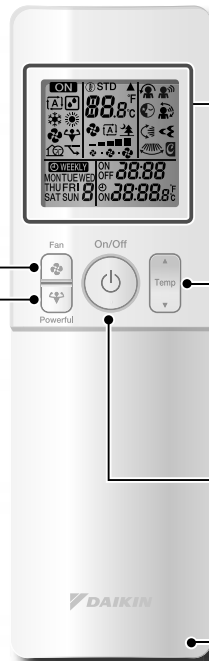

Anzeige (LCD)

- Zeigt die aktuellen Einstellungen an. (In dieser Abbildung wird jeder Bereich zur Erläuterung mit aktiven Anzeigen dargestellt.)

TEMPERATUR-Einstellungstasten

- Ändern die Temperatureinstellung.

►Seite 13

EIN/AUS-Taste

- Drücken Sie diese Taste einmal, um den Betrieb zu starten. Drücken Sie sie erneut, um den Betrieb zu stoppen.

►Seite 12

Frontblende

- Öffnen Sie die Frontblende.

►Seite 9

Modell ARC466A55

Teilebezeichnung

■ Frontblende öffnen

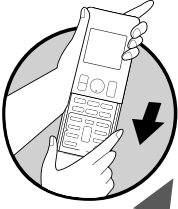

MODUS-Wahltaste

- Dient zur Auswahl der Betriebsart. (AUTO/ENTFEUCHTEN/ KÜHLEN/HEIZEN/LÜFTER)

►Seite 12

ECONO/ GERÄUSCHARM-Taste

- ECONO/GERÄUSCHARMER BETRIEB DES AUSSENGERÄTS.

►Seite 20

SCHWENK-Taste

- Dient zur Einstellung der Luftstromrichtung.

►Seite 14

Taste für FLASH STREAMER LUFTREINIGUNGS-/ KAMIN-LOGIK-Betrieb

- Führt den Streamer- und Kamin-Logik-Betrieb durch.

►Seite 22

KOMFORT/SENSOR-Taste

- Betrieb mit KOMFORT-LUFTSTROM und INTELLIGENTEM AUGE.

►Seite 16

Taste für AUS-TIMER

►Seite 23

TIMER LÖSCHEN-Taste

- Bricht die Timereinstellungen ab.
- Kann nicht für den Betrieb des WOCHENTIMERS verwendet werden.

►Seite 23,24

AUSWAHL-Taste

- Ändert die Einstellung des EIN/AUS-Timers und des WOCHENTIMERS.

►Seite 23,24,25

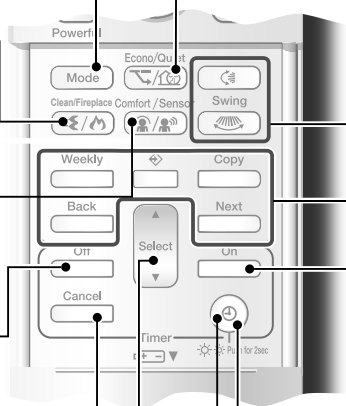

Weekly

- : Wochentaste
- : Programmtaste
- Copy : Kopiertaste
- Back : Zurück-Taste
- Next : Weiter-Taste
- WOCHENTIMER-Betrieb.

►Seite 25

Taste für EIN-TIMER

►Seite 24

UHR-Taste

►Seite 11

Taste zur Einstellung der LED-Helligkeit

►Seite 10

Vorbereitungen vor dem Betrieb

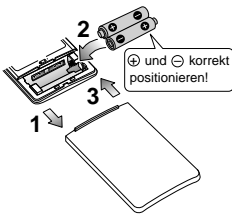

■ Einlegen der Batterien

1. Schieben Sie die Frontblende, um Sie zu entfernen.
2. Legen Sie zwei Alkali-Trockenbatterien des Typs AAA.LR03 ein.
3. Bringen Sie die Frontblende wieder an.

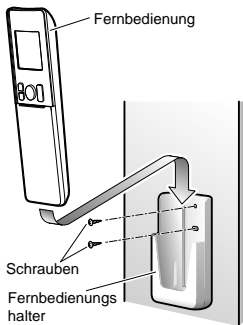

■ Fernbedienungshalter an der Wand befestigen

1. Wählen Sie einen Ort, von dem aus die Signale das Gerät erreichen.
2. Befestigen Sie den Halter mit bauseitig zu liefernden Schrauben an einer Wand oder an einem ähnlichen Ort.
3. Setzen Sie die Fernbedienung in den Fernbedienungshalter ein.

■ Einstellen der Helligkeit der Anzeige

- Die Helligkeit der Anzeige des Innengeräts kann eingestellt werden.



Drücken Sie 2 Sekunden lang

→ Hoch → Niedrig → AUS →

HINWEIS

■ Hinweise zu den Batterien

- Verwenden Sie beim Austausch von Batterien immer Batterien gleichen Typs und ersetzen Sie immer beide verbrauchten Batterien gleichzeitig.
- Wenn das System über einen längeren Zeitraum nicht verwendet wird, entnehmen Sie die Batterien aus der Fernbedienung.
- Die Batterien haben eine Nutzungsdauer von ca. 1 Jahr. Ein niedriger Batteriestatus wird durch das Blinken der LCD-Anzeige angezeigt. Ersetzen Sie beide Batterien durch neue Alkali-Batterien des Typs AAA.LR03.
- Die beiliegenden Batterien sind für den Erstbetrieb des Systems vorgesehen. Abhängig vom Fertigungsdatum des Geräts ist die Nutzungsdauer der beiliegenden Batterien möglicherweise recht kurz.

■ Hinweise zur Fernbedienung

- Setzen Sie die Fernbedienung niemals direkter Sonneneinstrahlung aus.
- Staub auf dem Signalsender oder -empfänger verringert die Ansprechempfindlichkeit. Wischen Sie Staub mit einem weichen Tuch ab.
- Die Signalübertragung kann deaktiviert werden, wenn eine Leuchtstofflampe mit elektronischem Starter (wie etwa eine Inverterlampe) im Raum verwendet wird. Wenden Sie sich in diesem Fall an Ihren Händler.
- Wenn das Fernbedienungssignal ein anderes Gerät anspricht, verlagern Sie dieses Gerät an einen anderen Ort oder wenden Sie sich an Ihren Händler.

Vorbereitungen vor dem Betrieb



■ Gerät (Hauptschalter) einschalten

- Nach dem Einschalten öffnen und schließen die Klappen des Innengeräts einmal, um die Referenzposition einzunehmen.

■ Uhrzeit einstellen

1. Drücken Sie .



- "0:00" wird an der LCD-Anzeige angezeigt.
- "MON" und "🕒" blinken.

2. Drücken Sie , um den aktuellen Wochentag einzustellen.

3. Drücken Sie .



- "🕒" blinkt.

4. Drücken Sie , um die Uhr auf die aktuelle Zeit einzustellen.

- Durch Gedrückthalten von ▲ bzw. ▼ ändert sich die Uhrzeitanzeige schnell.

5. Drücken Sie .

- Richten Sie beim Drücken der Tasten die Fernbedienung auf das Innengerät.



- "15:30" blinkt.

HINWEIS

■ Hinweis zum Einstellen der Uhr

- Wenn die interne Uhr des Innengeräts nicht auf die richtige Uhrzeit eingestellt ist, arbeiten der EIN-TIMER, der AUS-TIMER und der WOCHENTIMER nicht pünktlich.



AUTO · ENTFEUCHTEN · KÜHLEN · HEIZEN · LÜFTER

Das Gerät wird in der von Ihnen gewählten Betriebsart betrieben.
Bei der nächsten Inbetriebnahme wird das Gerät in derselben Betriebsart betrieben.

■ So starten Sie den Betrieb

1. Drücken Sie und wählen Sie eine Betriebsart aus.

- Mit jedem Tastendruck ändert sich die Betriebsarteneinstellung in der vorgegebenen Reihenfolge.

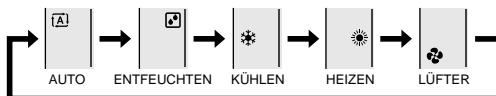

2. Drücken Sie .

- "ON" wird an der LCD-Anzeige angezeigt.
- Die BETRIEBS-LED leuchtet grün.

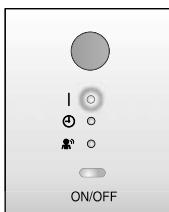

Anzeige

■ So stoppen Sie den Betrieb

Drücken Sie erneut.

- "ON" erlischt an der LCD-Anzeige.
- Die BETRIEBS-LED erlischt.

HINWEIS

MODUS	Hinweise zu den einzelnen Betriebsarten
HEIZEN	<ul style="list-style-type: none"> • Da das Gerät den Raum heizt, indem Sie Wärme von der Außenluft nach Innen transportiert, wird die Heizleistung bei niedrigen Außentemperaturen geringer. Wenn die Heizwirkung unzureichend ist, wird empfohlen, eine andere Heizquelle in Kombination mit dem Gerät zu verwenden. • Das Wärmepumpensystem heizt den Raum durch Zirkulation von Warmluft in allen Teilen des Raums auf. Nach dem Start des HEIZBETRIEBS vergeht eine gewisse Zeit, bis der Raum wärmer wird. • Im HEIZBETRIEB kann es am Außengerät zu Frostbildung führen, was die Heizleistung mindert. In diesem Fall schaltet das System in den Entfrost-Betrieb, um den Frost zu beseitigen. • Während des Entfrost-Betriebs strömt keine Warmluft aus dem Innengerät.
KÜHLEN	<ul style="list-style-type: none"> • Dieses Gerät kühlt den Raum, indem Sie die im Raum befindliche Wärme nach außen abführt. Daher kann die Kühlleistung des Geräts bei hohen Außentemperaturen gemindert werden.
ENTFEUCHTEN	<ul style="list-style-type: none"> • Der Computerchip arbeitet so, dass der Raum von Feuchtigkeit befreit wird, während gleichzeitig die Temperatur so gut wie möglich beibehalten wird. Er kontrolliert automatisch die Temperatur und die Luftstromrate, so dass eine manuelle Anpassung dieser Funktionen nicht möglich ist.
AUTO	<ul style="list-style-type: none"> • Im AUTO-Betrieb wählt das System die entsprechende Betriebsart (KÜHLEN oder HEIZEN) auf der Grundlage der Raum- und Außentemperaturen aus und startet dann den Betrieb. • Das System wählt die Einstellungen automatisch in regelmäßigen Intervallen neu aus, um die Raumtemperatur auf die vom Benutzer eingestellte Temperatur zu bringen.
LÜFTER	<ul style="list-style-type: none"> • Diese Betriebsart gilt nur für den Lüfter.



AUTO · ENTFEUCHTEN · KÜHLEN · HEIZEN · LÜFTER

■ So ändern Sie die Temperatureinstellung



Drücken Sie

- Die an der LCD-Anzeige angezeigten Elemente ändern sich bei Betätigung einer dieser Tasten.

KÜHLEN-Betrieb	HEIZEN-Betrieb	AUTO-Betrieb	ENTFEUCHTEN oder LÜFTER
18–32°C	10–30°C	18–30°C	Die Temperatureinstellung ist nicht variabel.
Drücken Sie ▲, um die Temperatur zu erhöhen, und ▼, um die Temperatur zu senken.			

■ Betriebsbedingungen

■ Empfohlene Temperatureinstellung

- Für den Kühlbetrieb: 26–28°C
- Für den Heizbetrieb: 20–24°C

■ Tipps zum Energiesparen

- Achten Sie darauf, den Raum nicht zu stark zu kühlen bzw. zu heizen. Die Auswahl einer moderaten Temperatureinstellung hilft, Energie zu sparen.
- Decken Sie Fenster mit einer Gardine oder einem Vorhang ab. Das Blockieren von Sonnenlicht und Luft von außen erhöht den Kühl- bzw. Heizeffekt.
- Verstopfte Luftfilter können zu einem ineffizienten Betrieb und zur Verschwendung von Energie führen. Reinigen Sie sie etwa alle 2 Wochen einmal.

■ Hinweise zu den Betriebsbedingungen

- Das Gerät verbraucht immer ein wenig Strom, selbst wenn sie nicht in Betrieb ist.
- Wenn Sie beabsichtigen, das Gerät über einen längeren Zeitraum nicht zu verwenden (z. B. im Frühling oder Herbst), schalten Sie den Leistungsschalter aus.
- Verwenden Sie das Gerät unter den folgenden Bedingungen:

MODUS	Betriebsbedingungen	Falls der Betrieb außerhalb dieses Bereichs fortgesetzt wird
KÜHLEN	Außentemperatur: –10–46°C Innentemperatur: 18–32°C Feuchtigkeit innen: max. 80%	<ul style="list-style-type: none"> • Der Betrieb kann durch eine Sicherheitsvorrichtung unterbrochen werden. • Am Innengerät kann es zu Kondensationsbildung kommen und das Kondensat kann heruntertropfen.
HEIZEN	Außentemperatur: –25–24°C (rel. Feuchte = 55,4%) Innentemperatur: 10–30°C	<ul style="list-style-type: none"> • Der Betrieb kann durch eine Sicherheitsvorrichtung unterbrochen werden.
ENTFEUCHTEN	Außentemperatur: –10–46°C Innentemperatur: 18–32°C Feuchtigkeit innen: max. 80%	<ul style="list-style-type: none"> • Der Betrieb kann durch eine Sicherheitsvorrichtung unterbrochen werden. • Am Innengerät kann es zu Kondensationsbildung kommen und das Kondensat kann heruntertropfen.

- Der Betrieb außerhalb dieses Feuchtigkeits- oder Temperaturbereichs kann dazu führen, dass das System durch eine Sicherheitsvorrichtung ausgeschaltet wird.



Einstellen der Luftstromrichtung und -rate

Sie können die Luftstromrichtung anpassen, um Ihren Komfort zu steigern.

■ So starten Sie das automatische Schwenken

Luftstromrichtung auf- und abwärts

Drücken Sie .

- "" wird an der LCD-Anzeige angezeigt.
- Die Klappen (horizontale Flügel) beginnen zu schwenken.

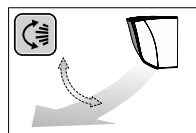

Luftstromrichtung rechts und links



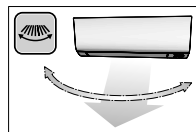

Drücken Sie .

- "" wird an der LCD-Anzeige angezeigt.
- Die Lamellen (vertikale Flügel) beginnen zu schwenken.



3D-Luftstromrichtung

Drücken Sie  und .

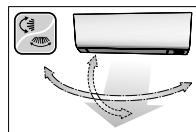

- "" und "" werden an der LCD-Anzeige angezeigt.
 - Die Klappen und Lamellen bewegen sich abwechselnd.
 - Um den 3D-Luftstrom zu unterbrechen, drücken Sie entweder  oder  erneut.
- Die Klappen und Lamellen hören auf, sich zu bewegen.



■ So stellen Sie die Klappen und Lamellen auf die gewünschte Position ein

- Diese Funktion ist aktiv, während die Klappen oder Lamellen sich im automatischen Schwenkmodus befinden.

Drücken Sie  und , wenn die Klappen bzw. Lamellen die gewünschte Position erreicht haben.

- Beim 3D-Luftstrom bewegen sich die Klappen und Lamellen abwechselnd.
- "" oder "" erlischt an der LCD-Anzeige.





Einstellen der Luftstromrichtung und -rate

■ So passen Sie die Luftstromrate an



Drücken Sie .

- Mit jeder Betätigung von  wechselt die Luftstromrateneinstellung in der vorgegebenen Reihenfolge.

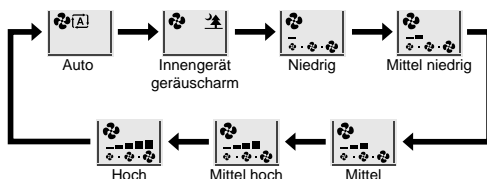

- Wenn die Luftstromrate auf  eingestellt ist, beginnt der geräuscharme Betrieb des Innengeräts, und die vom Gerät abgegebenen Geräusche werden leiser.
- Während des geräuscharmen Betriebs des Innengeräts ist die Luftstromrate auf einen geringen Wert eingestellt.
- Falls die Temperatur nicht den Sollwert erreicht, ändern Sie die Einstellung für die Luftstromrate.
- Im Modus ENTFEUCHTEN ist die Luftstromrate unveränderlich.

Wenn die Temperatur den gewünschten Punkt erreicht:

- Der Lüfter läuft in der Betriebsart KÜHLEN/AUTO nicht mehr weiter.
- Der Lüfter läuft in der Betriebsart HEIZEN mit mittel-niedriger Geschwindigkeit.
- In der Betriebsart HEIZEN wird die Luftdurchflussmenge verringert, um die Erzeugung eines kalten Luftstroms zu vermeiden. Wenn die Temperatur des Luftstroms steigt, wird der Betrieb mit der gewünschten Luftdurchflussmenge fortgesetzt.

HINWEIS

Hinweise zur Einstellung der Luftstromrichtung

- Der Bewegungsbereich der Klappe variiert abhängig von der Betriebsart.
- Die Klappe stoppt in der oberen Position, wenn die Luftstromrate während der Einstellung des auf- und abwärts Schwenkens geändert wird.

Hinweise zur Einstellung der Luftstromrichtung

- Beim 3D-Luftstrom zirkuliert kalte Luft, die sich normalerweise am Boden des Raums ansammelt, sowie warme Luft, die nach oben zur Decke steigt, im gesamten Raum, so dass keine kalten bzw. warmen Zonen entstehen können.

Hinweise zur Luftstromrate

- Bei geringeren Luftstromraten ist auch der Kühl- bzw. Heizeffekt geringer.

Bewegungsbereich der Klappe

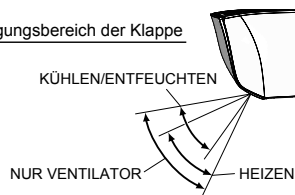

VORSICHT

- Verwenden Sie immer eine Fernbedienung, um die Winkel der Klappen und Lamellen einzustellen. Wenn Sie versuchen, die Klappen und Lamellen gewaltsam von Hand zu verstellen, während diese schwenken, kann der Mechanismus beschädigt werden.
- Verwenden Sie immer eine Fernbedienung, um die Winkel der Lamellen anzupassen. Innen im Luftauslass rotiert ein Ventilator mit hoher Geschwindigkeit.



Betrieb mit KOMFORT-LUFTSTROM/ INTELLIGENTEM AUGE

■ KOMFORT-LUFTSTROM-Betrieb

Der Luftstrom ist im KÜHLBETRIEB nach oben und im HEIZBETRIEB nach unten gerichtet, was einen angenehmen Luftstrom erzeugt, der nicht direkt auf Personen gerichtet ist.

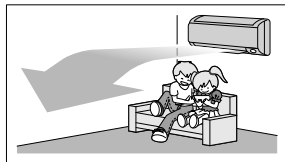

KÜHLEN

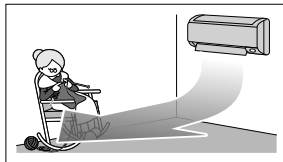

HEIZEN

■ Betrieb mit INTELLIGENTEM AUGE

"INTELLIGENTES AUGE" ist der Infrarot-Sensor, der menschliche Bewegungen erkennt. Wenn sich für länger als 20 Minuten niemand im Raum aufhält, wechselt das System automatisch in den Energiesparbetrieb.

Verhalten des Sensors für das INTELLIGENTE AUGE in den folgenden Situationen.

■ Eine Person wird in Bereich 1 erkannt.

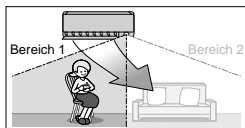

■ Eine Person wird in Bereich 2 erkannt.

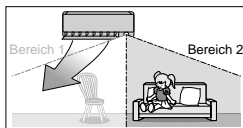

■ Personen werden in beiden Bereichen erkannt.

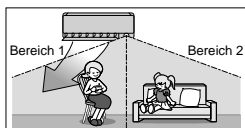

■ Keine Personen werden in den Bereichen erkannt.

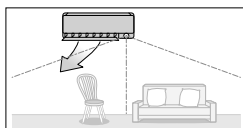

Verwenden Sie den Betrieb mit dem INTELLIGENTEN AUGE in Kombination mit dem KOMFORT LUFTSTROM-Betrieb.

Das Gerät geht nach 20 Minuten in den Energiesparmodus über.
*Die Luftstromrichtung kann abhängig von den Aktionen und Bewegungen der Personen in den Bereichen von der Abbildung abweichen.

Der Betrieb mit INTELLIGENTEM AUGE ist nützlich zum Energiesparen.

■ Energiesparbetrieb

- Wenn für mehr als 20 Minuten keine Person im Raum erkannt wird, wird der Energiesparbetrieb gestartet.
- Dieser Vorgang ändert die Temperatur um -2°C IM HEIZBETRIEB / $+2^{\circ}\text{C}$ IM KÜHLBETRIEB / $+2^{\circ}\text{C}$ im ENTFEUCHTEN-Betrieb in Relation zur Soll-Temperatur.
Wenn die Raumtemperatur 30°C überschreitet, ändert dieser Vorgang die Temperatur um $+1^{\circ}\text{C}$ im KÜHLBETRIEB / $+1^{\circ}\text{C}$ im ENTFEUCHTEN-Betrieb in Relation zur Soll-Temperatur.
- Dieser Vorgang verringert die Luftstromrate geringfügig und auch nur im Modus LÜFTER.

■ Kombination des Betriebs mit KOMFORT-LUFTSTROM und INTELLIGENTEM AUGE

Das Gerät kann in einem kombinierten Modus aus KOMFORT LUFTSTROM und INTELLIGENTES AUGE betrieben werden.



Betrieb mit KOMFORT-LUFTSTROM/ INTELLIGENTEM AUGE

■ So starten Sie den Betrieb





Drücken Sie  und wählen Sie die gewünschte Betriebsart aus.

- Bei jeder Betätigung von  wird eine andere Einstellungsoption an der LCD-Anzeige angezeigt.
- Die LED "INTELLIGENTES AUGE" leuchtet grün.



Anzeige

- Durch Auswahl von   unter den folgenden Symbolen geht das Gerät in den Modus KOMFORT LUFTSTROM in Kombination mit dem Modus INTELLIGENTES AUGE über.

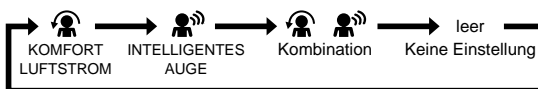



- Wenn die Klappen (horizontale Flügel) schwenken, werden Sie durch Auswahl der oben beschriebenen Betriebsart angehalten.
- Die LED leuchtet, wenn menschliche Bewegungen erkannt werden.

■ So brechen Sie den Betrieb ab

Drücken Sie  und wählen Sie "leer" an der LCD-Anzeige aus.

- Die LED für INTELLIGENTES AUGE erlischt.

Anzeige	Betriebsart	Erläuterung
	KOMFORT-LUFTSTROM	Die Klappen lenken den Luftstrom im Kühlbetrieb nach oben und im Heizbetrieb nach unten. ▶Seite 16
	INTELLIGENTES AUGE	Die Sensoren erkennen die Bewegung von Menschen in den Erfassungsbereichen und passen die Luftstromrichtung so an, dass die Luft in Bereiche strömt, in denen sich keine Personen befinden. Wenn sich keine Personen in den Erfassungsbereichen befinden, geht das Gerät in den Energiesparmodus über. ▶Seite 16
	KOMFORT-LUFTSTROM und INTELLIGENTES AUGE	Das Gerät wird mit einer Kombination der Modi KOMFORT LUFTSTROM und INTELLIGENTES AUGE betrieben. ▶Seite 16
Leer	Keine Funktion	-



Betrieb mit KOMFORT-LUFTSTROM/ INTELLIGENTEM AUGE

HINWEIS

■ Hinweise zum Modus KOMFORT LUFTSTROM

- Die Klappenposition ändert sich, wodurch verhindert wird, dass die Luft direkt auf die Personen im Raum strömt.
- Die Modi HOCHLEISTUNG und KOMFORT LUFTSTROM können nicht gleichzeitig genutzt werden. Es erhält die Funktion Priorität, deren Taste zuletzt gedrückt wurde.
- Die Luftstromrate wird auf AUTO gesetzt. Wenn die Luftstromrichtung "Auf- und abwärts" ausgewählt wird, wird der KOMFORT LUFTSTROM-Betrieb abgebrochen.

■ Hinweise zum Modus INTELLIGENTES AUGE

- Der Anwendungsbereich ist wie folgt:

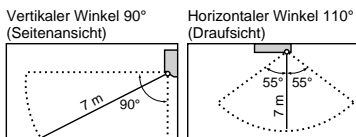

- Wenn sich das Gerät im Modus INTELLIGENTES AUGE befindet, passen die Lamellen die Luftstromrichtung an, wenn sich Personen in den Erfassungsbereichen des INTELLIGENTEN AUGES befinden, so dass der Luftstrom nach links oder rechts nicht auf Personen gerichtet ist.
Falls über einen Zeitraum von 20 Minuten keine Personen in Bereich 1 oder 2 erkannt werden, geht das Gerät in den Energiesparmodus über, wobei die Soll-Temperatur um 2°C gesenkt bzw. erhöht wird.
Das Gerät kann auch in den Energiesparbetrieb wechseln, wenn sich Personen in den Bereichen befinden. Dies kann abhängig von der Kleidung der Personen erfolgen, wenn sich die Personen in den Bereichen nicht bewegen.
- Der Luftstrom wird von den Lamellen nach links gelenkt, wenn sich Personen in den Bereichen 1 und 2 befinden oder wenn sich eine Person rechts vor den Sensoren befindet, da die Sensoren an beiden Seiten die Person erkennen.
- Aufgrund der Position des Sensors können Personen dem Luftstrom des Innengeräts ausgesetzt sein, wenn sich diese zu nach an der Vorderseite des Innengeräts befinden.
Falls sich Personen in der Nähe der Vorderseite des Innengeräts oder in beiden Bereichen befinden, wird empfohlen, die Modi KOMFORT LUFTSTROM und INTELLIGENTES AUGE gleichzeitig zu nutzen. Wenn das Gerät in beiden Betriebsarten gleichzeitig betrieben wird, richtet es den Luftstrom nicht direkt auf die Personen.
- Der Sensor erkennt sich bewegende Objekte in einer Entfernung von über 7 m möglicherweise nicht. (Überprüfen Sie den Anwendungsbereich.)
- Die Erkennungsempfindlichkeit des Sensors verändert sich abhängig von der Position des Innengeräts, von der Geschwindigkeit der sich bewegenden Personen, vom Temperaturbereich etc.
- Der Sensor kann auch Haustiere, das Sonnenlicht, flatternde Vorhänge und von Spiegeln reflektiertes Licht versehentlich als Personen erkennen.
- Während des HOCHLEISTUNGSBETRIEBS lässt sich der Modus INTELLIGENTES AUGE nicht aktivieren.
- Der Modus NACHTEINSTELLUNG ►Seite 23 lässt sich bei Verwendung des INTELLIGENTEN AUGES nicht aktivieren.

■ Hinweise zur Kombination der Modi KOMFORT LUFTSTROM und INTELLIGENTES AUGE

- Die Luftstromrate wird auf AUTO gesetzt. Wenn die Luftstromrichtung „Auf- und abwärts“ ausgewählt wird, wird der KOMFORT LUFTSTROM-Betrieb abgebrochen.
Es erhält die Funktion Priorität, deren Taste zuletzt gedrückt wurde.
- Die Klappe passt die Richtung des Luftstroms nach oben (im KÜHLBETRIEB) bzw. nach unten (im HEIZBETRIEB) an, während die Sensoren des INTELLIGENTEN AUGES arbeiten, um die Bewegung von Personen zu erkennen. Wenn die Sensoren Personen erkennen, lenken die Lamellen den Luftstrom so, dass er nicht direkt auf die Personen gerichtet ist. Wenn sich keine Personen in den Erfassungsbereichen befinden, geht das Gerät nach 20 Minuten in den Energiesparmodus über.

⚠ VORSICHT

- Stellen Sie keine großen Objekte in der Nähe des Sensors auf.
Positionieren Sie außerdem keine Heizgeräte oder Befeuchter im Erfassungsbereich des Sensors. Dieser Sensor kann unerwünschte Objekte erkennen.
- Vermeiden Sie Stöße gegen den Sensor des INTELLIGENTEN AUGES und drücken Sie nicht darauf. Dies kann zu Schäden und Fehlfunktionen führen.



HOCHLEISTUNGS-Betrieb

Der Modus HOCHLEISTUNG maximiert den Kühl- bzw. Heizeffekt in jeder beliebigen Betriebsart schnell. Sie erreichen die maximale Leistung.

■ So starten Sie den HOCHLEISTUNGSBETRIEB

Drücken Sie  während des Betriebs.

- Der HOCHLEISTUNGS-Betrieb endet in 20 Minuten. Dann wird das System automatisch wieder mit den vorherigen Einstellungen betrieben, die vor dem HOCHLEISTUNGSBETRIEB aktiv waren.
- "" wird an der LCD-Anzeige angezeigt.

■ So brechen Sie den HOCHLEISTUNGSBETRIEB ab

Drücken Sie  erneut.

- "" erlischt an der LCD-Anzeige.

[Beispiel]



■ **Normaler Betrieb**

- Wenn Sie die Kühlwirkung schnell erzielen möchten, starten Sie den HOCHLEISTUNGSBETRIEB.



■ **HOCHLEISTUNGSBETRIEB**

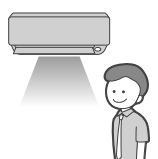

- Das System wird für 20 Minuten im HOCHLEISTUNGSBETRIEB betrieben.



■ **Zurück zum normalen Betrieb**

HINWEIS

■ Hinweise zum HOCHLEISTUNGS-Betrieb

- Während des HOCHLEISTUNGSBETRIEBES können einige Funktionen nicht ausgewählt werden.
- Der HOCHLEISTUNGSBETRIEB kann nicht zusammen mit ECONO, KOMFORT LUFTSTROM oder AUSSENGERÄT GERÄUSCHARM verwendet werden. Es erhält die Funktion Priorität, deren Taste zuletzt gedrückt wurde.
- Der HOCHLEISTUNGSBETRIEB kann nur ausgewählt werden, wenn das Gerät in Betrieb ist. Durch Drücken von  werden die Einstellungen zurückgesetzt und "" erlischt an der LCD-Anzeige.
- Der LEISTUNGSBETRIEB bewirkt keine Zunahme des Gerätekapazität, wenn das Gerät bereits mit maximaler demonstrierter Kapazität in Betrieb ist.
- **Im KÜHL- und HEIZBETRIEB**
Um die Kühl- bzw. Heizwirkung zu maximieren, wird die Leistung des Außengeräts erhöht und die Luftstromrate auf die maximale Einstellung gesetzt.
Die Temperatur- und Luftstromeinstellungen sind nicht variabel.
- **Im ENTFEUCHTUNGSBETRIEB**
Die Temperatureinstellung wird um 2,5°C gesenkt und die Luftstromrate leicht erhöht.
- **Im LÜFTERBETRIEB**
Die Luftstromrate wird auf die maximale Einstellung gesetzt.
- **Im AUTO-BETRIEB**
Um die Kühl- bzw. Heizwirkung zu maximieren, wird die Leistung des Außengeräts erhöht und die Luftstromrate auf die maximale Einstellung gesetzt.



ECONO/GERÄUSCHARMER BETRIEB DES AUSSENGERÄTS

■ ECONO-Betrieb

Der ECONO-Betrieb ist eine Funktion, die einen effizienten Betrieb durch Einschränkung des maximalen Stromverbrauchswerts ermöglicht.

Diese Funktion ist nützlich, wenn gewährleistet werden soll, dass kein Schutzschalter auslöst, wenn das Produkt gemeinsam mit anderen Geräten betrieben wird.

[Beispiel]

Normaler Betrieb



- Wenn das Gerät und andere Geräte, die einen hohen Stromverbrauch haben, gleichzeitig betrieben werden, kann ein Schutzschalter auslösen, wenn das Gerät mit maximaler Leistung betrieben wird.

ECONO-Betrieb



- Der maximale Stromverbrauch des Geräts wird im ECONO-Betrieb eingeschränkt. Der Schutzschalter wird höchstwahrscheinlich nicht auslösen, selbst wenn das Gerät und andere Geräte gleichzeitig verwendet werden.

Betriebsstrom und Stromverbrauch

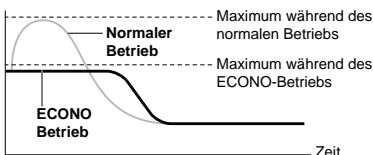

Von der Einschaltung bis die Soll-Temperatur erreicht ist

- Dieses Diagramm dient nur zur Veranschaulichung. Der maximale Betriebsstrom und der Stromverbrauch des Geräts im ECONO-Betrieb variieren abhängig vom angeschlossenen Außengerät.

■ GERÄUSCHARMER BETRIEB DES AUSSENGERÄTS

Der GERÄUSCHARME BETRIEB DES AUSSENGERÄTS senkt den Schallpegel des Außengeräts durch Änderung der Frequenz und der Lüftergeschwindigkeit des Außengeräts. Diese Funktion ist angenehm während der Nacht.

[Beispiel] Verwenden des GERÄUSCHARMEN BETRIEBS DES AUSSENGERÄTS während der Nacht.

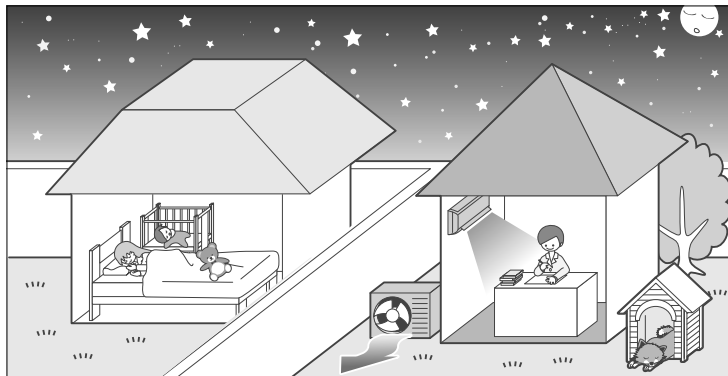

- Der Schallpegel des Außengeräts ist geringer. Diese Funktion ist nützlich, wenn Sie die Lärmbelastigung für Ihre Nachbarn verringern müssen.



ECONO/GERÄUSCHARMER BETRIEB DES AUSSENGERÄTS

■ So starten Sie den Betrieb



Drücken Sie ^{Econo/Quiet}  und wählen Sie die gewünschte Betriebsart aus.

- Bei jeder Betätigung von ^{Econo/Quiet}  wird eine andere Einstellungsoption an der LCD-Anzeige angezeigt.



■ So brechen Sie den Betrieb ab

Drücken Sie ^{Econo/Quiet}  und wählen Sie "leer" an der LCD-Anzeige aus.

HINWEIS

■ Hinweise zum ECONO-Betrieb

- Der ECONO-Betrieb kann nur ausgewählt werden, wenn das Gerät in Betrieb ist. Durch Drücken von  werden die Einstellungen zurückgesetzt und "ECONO" erlischt an der LCD-Anzeige.
- Der ECONO-Betrieb ist eine Funktion, die einen effizienten Betrieb durch Einschränkung des Stromverbrauchs des Außengeräts (Betriebsfrequenz) ermöglicht.
- Der ECONO-Betrieb ist in den Betriebsarten AUTO, KÜHLEN, ENTFEUCHTEN und HEIZEN verfügbar.
- Die Modi HOCHLEISTUNG und ECONO können nicht gleichzeitig genutzt werden. Es erhält die Funktion Priorität, deren Taste zuletzt gedrückt wurde.
- Wenn der Stromverbrauch bereits niedrig ist, senkt der ECONO-Betrieb den Stromverbrauch nicht weiter.

■ Hinweise zum GERÄUSCHARMEM BETRIEB DES AUSSENGERÄTS

- Diese Funktion ist in den Betriebsarten KÜHLEN, HEIZEN und AUTO verfügbar. Sie ist in den Betriebsarten LÜFTER und ENTFEUCHTEN nicht verfügbar.
- Die Modi HOCHLEISTUNG und GERÄUSCHARMER BETRIEB DES AUSSENGERÄTS können nicht gleichzeitig genutzt werden. Es erhält die Funktion Priorität, deren Taste zuletzt gedrückt wurde.
- Selbst wenn der Betrieb mit Hilfe der Fernbedienung oder des EIN/AUS-Schalters des Innengeräts bei Verwendung des GERÄUSCHARMEM BETRIEBES DES AUSSENGERÄTS gestoppt wird, wird weiterhin  am Display der Fernbedienung angezeigt.
- Der GERÄUSCHARME BETRIEB DES AUSSENGERÄTS reduziert weder die Frequenz noch die Lüftergeschwindigkeit, wenn diese bereits genutzt wurden.



FLASH STREAMER LUFTREINIGUNGS- und KAMIN-LOGIK-Betrieb

FLASH STREAMER LUFTREINIGUNGS-Betrieb

Die Absorptionskraft des Titan-Apatit-Geruchsfilters und des Filters an der Luftzufuhr sowie das Auflösungsvermögen des Streamer-Auslasses verringern unangenehme Gerüche und Viren und reinigen so die Raumluft.

Was ist der Streamer-Auslass?

- Generiert ein Hochgeschwindigkeits-Elektron mit hoher Oxidationskraft im Gerät, um Gerüche und schädliche Gase aufzulösen. (Das Verfahren ist sicher, da das Hochgeschwindigkeits-Elektron im Gerät generiert und dort aufgelöst wird.)
- Der Auslass des Streamers gibt ein zischendes Geräusch von sich. Dies ist keine Fehlfunktion.

HINWEIS

■ FLASH STREAMER LUFTREINIGUNGSBETRIEB

- Die Energie des Streamer-Auslasses sowie des Titan-Apatit-Geruchsfilters reinigen die Luft im Raum.
- Wenn der Luftstrom während des Betriebs schwach wird, kann der Streamer-Betrieb temporär unterbrochen werden, um zu verhindern, dass Ozongeruch aus dem Luftauslass austritt.

HEISLUFT-KAMIN-Logik - nur Heizmodus

Die Kamin-Logik unterstützt die gleichmäßige Verteilung von der externen Wärmequelle, wie einem Kamin, im gesamten Raum.

Funktionsweise

Wenn die Temperatur im Raum den vom Benutzer gewünschten Punkt erreicht, wird die KAMIN-LOGIK automatisch gestartet. Das Gerät verteilt die warme Luft von der externen Quelle mit dem Gerätelüfter im gesamten Raum. Die Lüftergeschwindigkeit und die Intensität der Verteilung hängen von der Temperaturdifferenz, die der Benutzer eingestellt hat, und der Ist-Temperatur im Raum ab (bei einer großen Abweichung zwischen diesen Temperaturen ist die Luftverteilung intensiver).

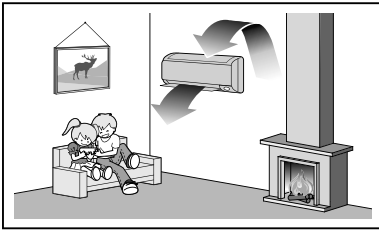

■ So starten Sie den Betrieb

- Im Heizmodus ☀️

Drücken Sie  und wählen Sie die gewünschte Betriebsart aus.

- Bei jeder Betätigung von  wird ein anderes Symbol im Display der Fernbedienung angezeigt.

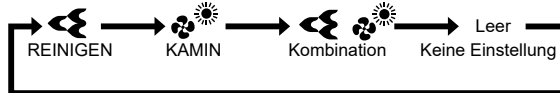

- Für Auto  / Kühlen  / Lüfter  / Entfeuchtungsbetrieb 

Drücken Sie 

- "◀️" wird angezeigt.

■ So brechen Sie den Betrieb ab

Drücken Sie  und wählen Sie "leer" an der LCD-Anzeige aus.





AUS-TIMER-Betrieb



Die Timerfunktionen sind nützlich für die automatische Ein- bzw. Ausschaltung des Geräts am Abend oder am Morgen. Sie können auch den AUS-TIMER und den EIN-TIMER in Kombination verwenden.

■ So verwenden Sie den AUS-TIMER

- Überprüfen Sie, dass die Uhr richtig eingestellt ist.
Falls die Uhr nicht richtig eingestellt ist, stellen Sie die aktuelle Zeit ein. ▶Seite 11

1. Drücken Sie .



- "0:00" wird an der LCD-Anzeige angezeigt.
- "OFF" blinkt.

- "☉" und der Wochentag erlöschen an der LCD-Anzeige.

2. Drücken Sie , bis die Uhrzeiteinstellung den gewünschten Punkt erreicht hat.

- Mit jedem Tastendruck erhöht bzw. verringert sich die Uhrzeiteinstellung um 10 Minuten.
Durch Gedrückhalten der Taste ändert sich die Uhrzeiteinstellung schnell.

3. Drücken Sie erneut.

- "OFF" und die eingestellte Uhrzeit werden an der LCD-Anzeige angezeigt.
- Die TIMER-LED leuchtet gelb. ▶Seite 5



Anzeige

■ So brechen Sie Betrieb des AUS-TIMERS ab

Drücken Sie .

- "OFF" und die eingestellte Uhrzeit erlöschen an der LCD-Anzeige.
- "☉" und der Wochentag werden an der LCD-Anzeige angezeigt.
- Die TIMER-LED erlischt.

HINWEIS

■ Hinweise zum TIMER-Betrieb

- Wenn der TIMER eingestellt ist, wird die aktuelle Uhrzeit nicht angezeigt.
- Wenn der EIN/AUS-TIMER eingestellt ist, bleibt die Timereinstellung gespeichert. Die im Speicher gespeicherten Einstellungen gehen verloren, wenn die Batterien der Fernbedienung ausgetauscht werden.
- Wenn das Gerät über den EIN/AUS-TIMER betrieben wird, kann die tatsächliche Betriebsdauer von der vom Benutzer eingegebenen Zeit abweichen. (Maximal ca. 10 Minuten)

■ NACHTEINSTELLUNG

- Wenn der AUS-TIMER gesetzt ist, passt das Gerät die Temperatureinstellung automatisch an (0,5°C hoch im KÜHLBETRIEB; 2,0°C runter im HEIZBETRIEB), um ein übermäßiges Kühlen bzw. Heizen zu vermeiden und um so eine angenehme Nachtruhe für Sie zu gewährleisten.



EIN-TIMER-Betrieb



■ So verwenden Sie den EIN-TIMER

- Überprüfen Sie, dass die Uhr richtig eingestellt ist.
Falls die Uhr nicht richtig eingestellt ist, stellen Sie die aktuelle Zeit ein. ►Seite 11

1. Drücken Sie .



- "6:00" wird an der LCD-Anzeige angezeigt.
- "ON" blinkt.

- "⊕" und der Wochentag erlöschen an der LCD-Anzeige.

2. Drücken Sie , bis die Uhrzeiteinstellung den gewünschten Punkt erreicht hat.

- Mit jedem Tastendruck erhöht bzw. verringert sich die Uhrzeiteinstellung um 10 Minuten. Durch Gedrückthalten der Taste ändert sich die Einstellung schnell.

3. Drücken Sie erneut.

- "ON" und die eingestellte Uhrzeit werden an der LCD-Anzeige angezeigt.
- Die TIMER-LED leuchtet gelb. ►Seite 6



Anzeige

■ So brechen Sie den Betrieb des EIN-TIMERS ab

Drücken Sie .

- "ON" und die eingestellte Uhrzeit erlöschen an der LCD-Anzeige.
- "⊕" und der Wochentag werden an der LCD-Anzeige angezeigt.
- Die TIMER-LED erlischt.

■ So kombinieren Sie den EIN-TIMER und den AUS-TIMER

- Nachfolgend ist eine beispielhafte Einstellung für die Kombination der 2 Timer dargestellt.

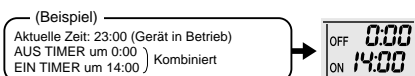

HINWEIS

■ Stellen Sie den Timer in den folgenden Fällen erneut ein.

- Nachdem ein Schutzschalter die Abschaltung bewirkt hat.
- Nach einem Stromausfall.
- Nach dem Austausch der Batterien in der Fernbedienung.



WOCHENTIMER-Betrieb

Bis zu 4 Timereinstellungen können für jeden Wochentag gespeichert werden. Ein bequemer Betrieb des Systems ist möglich, wenn der WOCHENTIMER gemäß den Lebensgewohnheiten Ihrer Familie eingestellt ist.

■ Verwendung im Fall des WOCHENTIMERS

Beispiel: Für die Werktage von Montag bis Freitag werden dieselben Timereinstellungen vorgenommen, während am Wochenende unterschiedliche Timereinstellungen gelten.

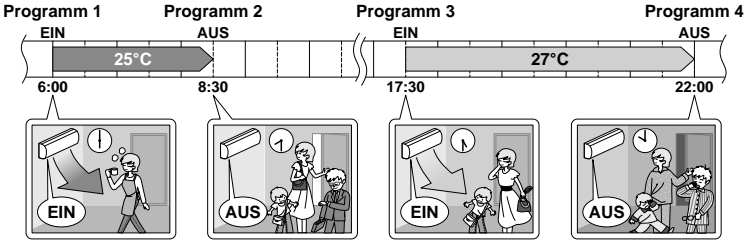
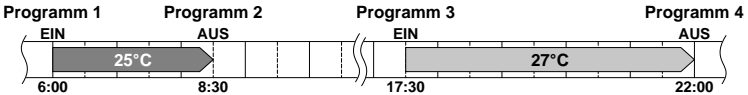
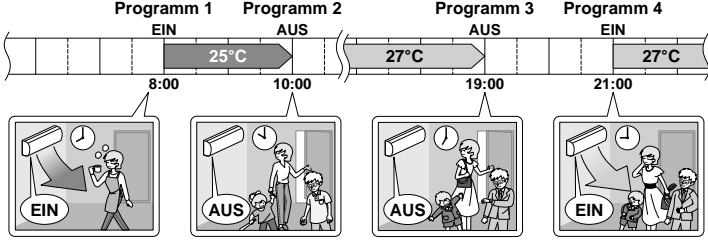
[Montag]	Nehmen Sie die Timereinstellungen für die Programme 1-4 vor. ▶Seite 26 
[Dienstag] bis [Freitag]	Verwenden Sie die Kopierfunktion, um die Einstellungen für Dienstag bis Freitag vorzunehmen, da diese Einstellungen identisch mit denen für Montag sind. ▶Seite 28 
[Samstag]	Keine Timereinstellungen
[Sonntag]	Nehmen Sie die Timereinstellungen für die Programme 1-4 vor. ▶Seite 26 

- Bis zu 4 Reservierungen pro Tag und 28 Reservierungen pro Woche können im WOCHENTIMER programmiert werden. Die effektive Nutzung des Kopiermodus gewährleistet eine einfache Erstellung der Reservierungen.
- Die Nutzung der EIN-EIN-EIN-EIN-Einstellungen beispielsweise ermöglicht die Programmierung der Betriebsart und die Festlegung von Temperaturänderungen. Darüber hinaus kann mittels der AUS-AUS-AUS-AUS-Einstellungen nur die Abschaltzeit für jeden Tag festgelegt werden. Hierdurch wird das Gerät automatisch ausgeschaltet, wenn der Benutzer die Ausschaltung vergisst.



WOCHENTIMER-Betrieb

■ So verwenden Sie den WOCHENTIMER

Einstellungsmodus

- Stellen Sie sicher, dass der Wochentag und die Uhrzeit eingestellt sind. Falls der Wochentag und die Uhrzeit nicht eingestellt sind, stellen Sie sie ein. ►Seite 11

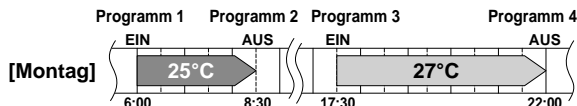

Einstellungsanzeigen

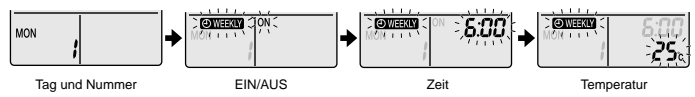

1. Drücken Sie

- Der Wochentag und die Reservierungsnummer des aktuellen Tages werden angezeigt.
- 1 bis 4 Einstellungen können pro Tag vorgenommen werden.

2. Drücken Sie , um den gewünschten Wochentag und die Reservierungsnummer auszuwählen.

- Durch Drücken von ändert sich die Reservierungsnummer und der Wochentag.

3. Drücken Sie .

- Der Wochentag und die Reservierungsnummer werden eingestellt.
- "ON/OFF" und "ON" blinken.

4. Drücken Sie , um den gewünschten Modus auszuwählen.

- Durch die Betätigung von ändert sich die Einstellung "ON" oder "OFF" in der vorgegebenen Reihenfolge.
- Durch die Betätigung von wechseln die folgenden Elemente an der LCD-Anzeige in rotierender Reihenfolge.



- Falls die Reservierung bereits eingestellt wurde, kann diese durch Auswahl von "leer" gelöscht werden.
- Gehen Sie zu Schritt Schritt 9, falls "leer" ausgewählt ist.
- Um zur Einstellung des Wochentags und der Reservierungsnummer zurückzukehren, drücken Sie .

5. Drücken Sie .

- Der EIN/AUS-TIMER-Modus wird ausgewählt.
- "ON/OFF" und die Uhrzeit blinken.



WOCHENTIMER-Betrieb



6. Drücken Sie , um die gewünschte Uhrzeit auszuwählen.

- Die Uhrzeit kann zwischen 0:00 und 23:50 in 10-Minuten-Intervallen eingestellt werden.
- Um zur Einstellung des EIN/AUS-TIMER-Modus zurückzukehren, drücken Sie .
- Gehen Sie zu Schritt 9 zum Einstellen des AUS-TIMERS.

7. Drücken Sie .

- Die Uhrzeit wird eingestellt.
-  und die Temperatur blinken.

8. Drücken Sie , um die Soll-Temperatur auszuwählen.

- Die Temperatur kann zwischen 10°C und 32°C eingestellt werden.
KÜHLEN oder AUTO: Das Gerät wird mit 18°C betrieben, selbst wenn es zwischen 10 und 17°C eingestellt ist.
HEIZEN oder AUTO: Das Gerät wird mit 30°C betrieben, selbst wenn es zwischen 31 und 32°C eingestellt ist.
- Um zur Uhrzeiteinstellung zurückzukehren, drücken Sie .
- Die eingestellte Temperatur wird nur angezeigt, wenn die Moduseinstellung aktiv ist.



9. Drücken Sie .

- Richten Sie die Fernbedienung immer auf das Innengerät und achten Sie darauf, dass die vorgenommenen Einstellungen durch einen Empfangston und das Blinken der BETRIEBS-LED bestätigt werden.
- Im EIN-TIMER-Betrieb wird die Temperatur eingestellt, während die Uhrzeit im AUS-TIMER-Betrieb eingestellt wird.
- Der nächste Reservierungsbildschirm wird angezeigt.
- Um weitere Einstellungen vorzunehmen, wiederholen Sie das Verfahren ab Schritt 4.
- Die TIMER-LED leuchtet gelb.  Seite 5





Anzeige

10. Drücken Sie , um die Einstellung abzuschließen.

-  wird an der LCD-Anzeige angezeigt, und der WOCHENTIMER-Betrieb wird aktiviert.
- Eine einmal vorgenommene Reservierung kann ganz einfach kopiert werden. Somit können dieselben Einstellungen für einen anderen Wochentag genutzt werden. Siehe Kopiermodus.  Seite 28

HINWEIS

■ Hinweise zum WOCHENTIMER-Betrieb

- Denken Sie daran, zunächst die Uhr an der Fernbedienung einzustellen.  Seite 11
- Der Wochentag, der EIN/AUS-TIMER-Modus, die Uhrzeit und die Soll-Temperatur (nur für den Modus EIN-TIMER) können mit dem WOCHENTIMER eingestellt werden.
Die anderen Einstellungen für den EIN-TIMER basieren auf den unmittelbar vor Inbetriebnahme vorgenommenen Einstellungen.
- Der WOCHENTIMER und der EIN/AUS-TIMER können nicht gleichzeitig verwendet werden. Der Betrieb des EIN/AUS-TIMERS hat Vorrang, wenn dieser eingestellt wird, während der WOCHENTIMER noch aktiv ist. Der WOCHENTIMER geht in den Standby-Modus über, und  erlischt an der LCD-Anzeige. Wenn der EIN/AUS-TIMER aktiv ist, wird automatisch der WOCHENTIMER aktiviert.
- Die Abschaltung des Schutzschalters, ein Stromausfall oder ähnliche Ereignisse führen dazu, dass die interne Uhr des Innengeräts nicht mehr genau stimmt. Stellen Sie die Uhr erneut ein.  Seite 11



WOCHENTIMER-Betrieb



Kopiermodus

- Eine einmal getätigte Reservierung kann zu einem anderen Wochentag kopiert werden. Die gesamte Reservierung des ausgewählten Wochentags wird kopiert.

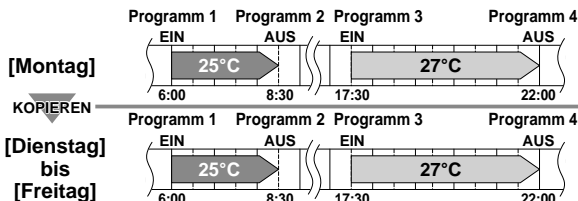

Einstellungsanzeigen

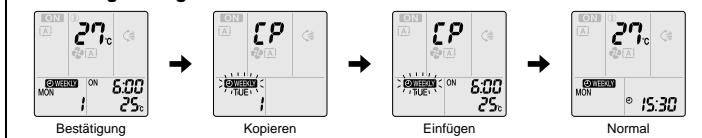

1. Drücken Sie .

2. Drücken Sie , um den zu kopierenden Wochentag zu bestätigen.

3. Drücken Sie .

- Die gesamte Reservierung des ausgewählten Wochentags wird kopiert.

4. Drücken Sie , um den Ziel-Wochentag auszuwählen.

5. Drücken Sie .

- Richten Sie die Fernbedienung immer auf das Innengerät und achten Sie darauf, dass die vorgenommenen Einstellungen durch einen Empfangston und das Blinken der BETRIEBS-LED bestätigt werden.
- Die Reservierung wird zum ausgewählten Wochentag kopiert. Die gesamte Reservierung des ausgewählten Wochentags wird kopiert.
- Um das Kopieren der Einstellungen zu einem weiteren Wochentag fortzusetzen, wiederholen Sie Schritt 4 und Schritt 5.
- Die TIMER-LED leuchtet gelb.

6. Drücken Sie , um die Einstellung abzuschließen.

- "ON WEEKLY" wird an der LCD-Anzeige angezeigt, und der WOCHENTIMER-Betrieb wird aktiviert.

HINWEIS

■ Hinweis zum Kopiermodus

- Die gesamte Reservierung des Quell-Wochentags wird im Kopiermodus kopiert. Falls nach dem Kopieren des Inhalts von wöchentlichen Reservierungen die Reservierung eines Wochentags individuell geändert werden soll, drücken Sie und ändern Sie die Einstellungen in den jeweiligen Schritten des Einstellungsmodus. Seite 26



WOCHENTIMER-Betrieb



■ Bestätigen einer Reservierung

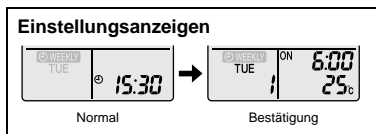

- Die Reservierung kann bestätigt werden.



1. Drücken Sie .



- Der Wochentag und die Reservierungsnummer des aktuellen Tages werden angezeigt.



2. Drücken Sie , um den zu bestätigenden Wochentag und die zu bestätigende Reservierungsnummer auszuwählen.

- Durch Drücken von  werden die Reservierungsdetails angezeigt.
- Um die bestätigten Reservierungseinstellungen zu ändern, wählen Sie die Reservierungsnummer und drücken Sie dann . Das System wechselt in den Einstellungsmodus. Gehen Sie zu Schritt 2 des Einstellungsmodus. **▶Seite 26**

3. Drücken Sie , um den Bestätigungsmodus zu verlassen.

■ So deaktivieren Sie den WOCHENTIMER

Drücken Sie , während " WEEKLY" an der LCD-Anzeige angezeigt wird.

- " WEEKLY" erlischt an der LCD-Anzeige.
- Die TIMER-LED erlischt.
- Um den WOCHENTIMER wieder zu aktivieren, drücken Sie erneut .
- Wird eine mit  deaktivierte Reservierung erneut aktiviert, so wird der zuletzt verwendete Reservierungsmodus verwendet.

VORSICHT

- Falls nicht alle Reservierungseinstellungen widergespiegelt werden, deaktivieren Sie den WOCHENTIMER einmal. Drücken Sie dann erneut , um den WOCHENTIMER zu reaktivieren.



WOCHENTIMER-Betrieb



■ So löschen Sie Reservierungen

Individuelle Reservierung

1. Drücken Sie .

- Der Wochentag und die Reservierungsnummer werden angezeigt.

2. Drücken Sie , um den Wochentag und die zu löschende Reservierungsnummer auszuwählen.

3. Drücken Sie .

- "WEEKLY" und "ON" oder "OFF" blinken.

4. Drücken Sie und wählen Sie "leer".

- Durch Drücken von ändert sich der EIN/AUS-TIMER-Modus.

Durch die Betätigung von wechseln die folgenden Elemente an der LCD-Anzeige in rotierender Reihenfolge.

- Die Reservierung ist keine Einstellung durch Auswahl von "leer".



5. Drücken Sie .

- Die ausgewählte Reservierung wird gelöscht.

6. Drücken Sie .

- Wenn noch weitere Reservierungen vorhanden sind, wird der WOCHENTIMER aktiviert.

Reservierungen für jeden Wochentag

- Diese Funktion kann zum Löschen von Reservierungen für jeden Wochentag verwendet werden.
- Sie kann beim Bestätigen oder Einrichten von Reservationen verwendet werden.

1. Drücken Sie , um den zu löschenden Wochentag auszuwählen.

2. Halten Sie 5 Sekunden lang.

- Die Reservierung des ausgewählten Wochentags wird gelöscht.

Alle Reservierungen

Halten Sie in der normalen Anzeige 5 Sekunden lang gedrückt.

- Richten Sie die Fernbedienung immer auf das Innengerät und achten Sie darauf, dass die vorgenommenen Einstellungen durch einen Empfangston bestätigt werden.
- Dieser Vorgang ist nicht möglich, wenn der WOCHENTIMER eingestellt wird.
- Alle Reservierungen werden gelöscht.

Pflege und Reinigung

FTXTM30M2V1B

■ Schnellverweis

Öffnen/Schließen der Frontblende

- Halten Sie die Frontblende an beiden Seiten fest und ziehen Sie dann daran, um sie zu öffnen.
- Drücken Sie die Frontblende an beiden Seiten und in der Mitte an, um sie zu schließen.

Reinigen der Teile

Frontblende

- Wischen Sie sie mit einem weichen, in Wasser getränkten Tuch ab.

Falls verschmutzt

► Seite 33

Luftfilter

- Reinigen Sie den Filter per Staubsauger oder waschen Sie ihn ab.

Alle 2 Wochen

► Seite 34

Titan-Apatit-Geruchsfilter

- Reinigen Sie den Filter per Staubsauger oder ersetzen Sie ihn.

[Reinigen]

Halbjährlich

► Seite 35

[Austausch]

Alle 3 Jahre

► Seite 35

Innengerät und Fernbedienung

- Wischen Sie ihn mit einem weichen Tuch ab.

Falls verschmutzt

Hinweise zum Reinigen

■ Verwenden Sie zum Reinigen nicht die folgenden Materialien.

- Heißes Wasser mit einer Temperatur über 40°C.
- Waschbenzin, Benzin, Verdünner oder sonstige flüchtige Öle.
- Polierpaste.
- Scheuerbürsten oder sonstige harte Gegenstände.



⚠ VORSICHT

- Stoppen Sie vor dem Reinigen den Betrieb und stellen Sie den Leistungsschalter auf "Aus".
- Fassen Sie nicht die Aluminiumlamellen des Innengeräts an. Eine Berührung dieser Teile kann zu Verletzungen führen.

Pflege und Reinigung

FTXTM40M2V1B

■ Schnellverweis

Öffnen/Schließen der Frontblende

- Halten Sie die Frontblende an beiden Seiten fest und ziehen Sie dann daran, um sie zu öffnen.
- Drücken Sie die Frontblende an beiden Seiten und in der Mitte an, um sie zu schließen.

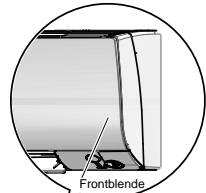

Reinigen der Teile

Frontblende

- Wischen Sie sie mit einem weichen, in Wasser getränkten Tuch ab.

Falls verschmutzt

► Seite 33

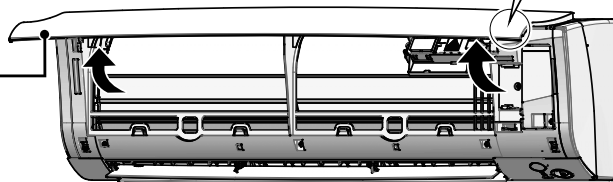

Luftfilter

- Reinigen Sie den Filter per Staubsauger oder waschen Sie ihn ab.

Alle 2 Wochen

► Seite 34

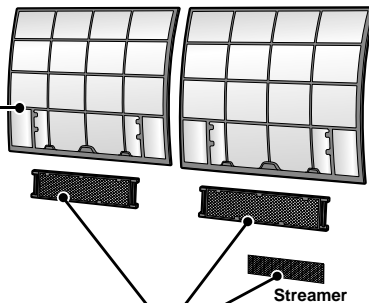

Streamer

Titan-Apatit-Geruchsfilter

- Reinigen Sie den Filter per Staubsauger oder ersetzen Sie ihn.

[Reinigen]

Halbjährlich

► Seite 36

[Austausch]

Alle 3 Jahre

► Seite 36

Innengerät und Fernbedienung

- Wischen Sie ihn mit einem weichen Tuch ab.

Falls verschmutzt

Hinweise zum Reinigen

■ Verwenden Sie zum Reinigen nicht die folgenden Materialien.

- Heißes Wasser mit einer Temperatur über 40°C.
- Waschbenzin, Benzin, Verdüner oder sonstige flüchtige Öle.
- Polierpaste.
- Scheuerbürsten oder sonstige harte Gegenstände.



VORSICHT

- Stoppen Sie vor dem Reinigen den Betrieb und stellen Sie den Leistungsschalter auf "Aus".
- Fassen Sie nicht die Aluminiumlamellen des Innengeräts an. Eine Berührung dieser Teile kann zu Verletzungen führen.

Pflege und Reinigung

■ Entfernen der vorderen Blende

1. Entfernen Sie die Frontblende.

- Schieben Sie die Frontblende entweder nach links oder rechts und ziehen Sie sie auf sich zu. Hierdurch wird der Drehstift an einer Seite ausgehakt.
- Lösen Sie den Drehstift an der anderen Seite auf gleiche Weise.

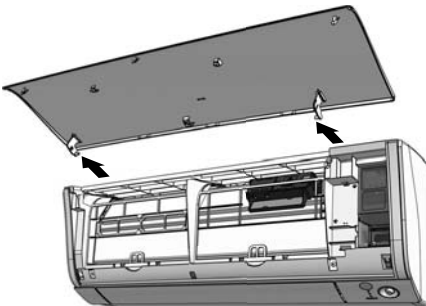
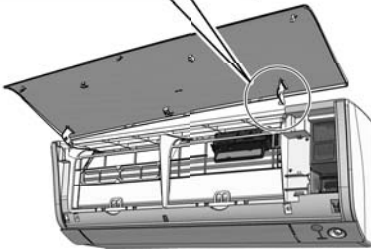
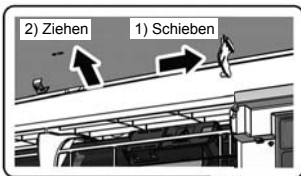

2. Säubern Sie die Frontblende.

- Wischen Sie sie mit einem weichen, in Wasser getränkten Tuch ab.
- Verwenden Sie ausschließlich Neutralreiniger.
- Falls Sie die Blende mit Wasser abwaschen, wischen Sie sie mit einem trockenen weichen Tuch ab und trocknen Sie sie nach dem Abwischen im Schatten.

3. Bringen Sie die Frontblende an.

- Richten Sie den Drehstift der Frontblende an der linken und rechten Seite der Frontblende an den Schlitzen aus und drücken Sie sie dann ganz ein.

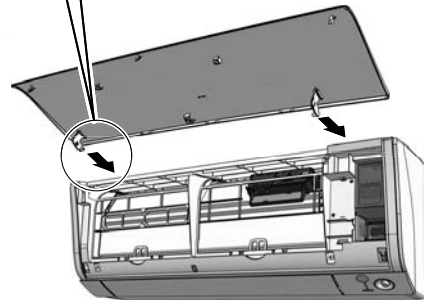
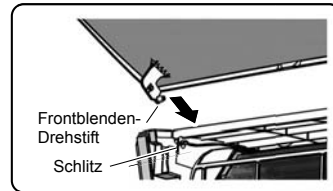

- Schließen Sie die Frontblende langsam.
- Drücken Sie die Frontblende an beiden Seiten und in der Mitte an.

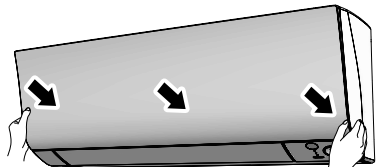

VORSICHT

- Wenn Sie die Frontblende entfernen oder anbringen, verwenden Sie einen robusten und stabilen Stuhl und gehen Sie umsichtig vor.
- Halten Sie die Frontblende beim Entfernen oder Anbringen sicher mit Ihrer Hand fest, um ein Herunterfallen zu vermeiden.
- Stellen Sie nach der Reinigung sicher, dass die Frontblende sicher befestigt ist.

Pflege und Reinigung

■ Luftfilter

1. Ziehen Sie die Luftfilter heraus.

- Öffnen Sie die Frontblende.
- Drücken Sie die Filterlasche in der Mitte jedes Luftfilters ein wenig nach oben und ziehen Sie sie dann nach unten.

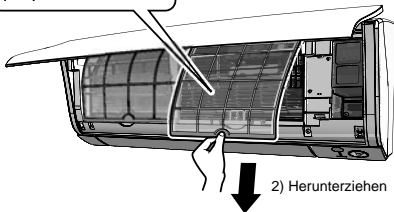
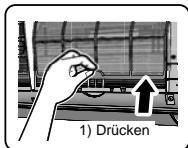

2. Waschen Sie die Luftfilter mit Wasser ab oder reinigen Sie sie mit einem Staubsauger.

- Stellen Sie sicher, dass Sie den Titan-Apatit-Geruchsfilter entfernen. Siehe Titan-Apatit-Geruchsfilter auf der nächsten Seite.
- Es wird empfohlen, die Luftfilter alle 2 Wochen zu reinigen.

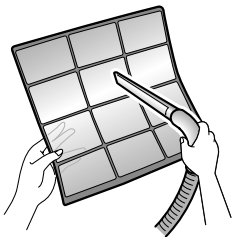

Wenn sich der Staub nicht leicht entfernen lässt

- Waschen Sie die Luftfilter mit Neutralreiniger, verdünnt mit lauwarmem Wasser, ab und trocknen Sie sie dann im Schatten.

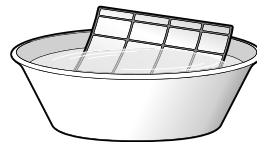

3. Setzen Sie die Filter wieder an ihrer ursprünglichen Position ein und schließen Sie die Frontblende.

- Drücken Sie die Frontblende an beiden Seiten und in der Mitte an.

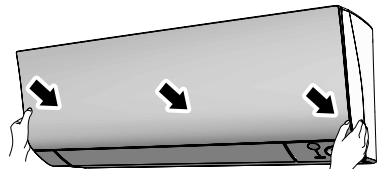

VORSICHT

- Berühren Sie beim Demontieren oder Montieren des Filters nicht die Aluminiumlamellen.

Pflege und Reinigung

FTXTM30M2V1B

■ Titan-Apatit-Geruchsfilter

1. Öffnen Sie die Frontblende und ziehen Sie die Luftfilter heraus. ▶ Seite 31

2. Entfernen Sie den Titan-Apatit-Geruchsfilter.

- Entfernen Sie die Filter aus den Laschen.

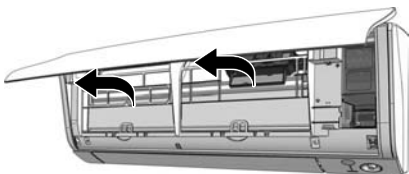

3. Reinigen oder ersetzen Sie den Titan-Apatit-Geruchsfilter.

[Reinigen]

3-1 Entfernen Sie Staub mit dem Staubsauger und weichen Sie sie bei schwerer Verschmutzung 10 bis 15 Minuten in lauwarmem Wasser ein.

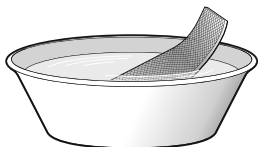

3-2 Schütteln Sie nach dem Abwischen das verbleibende Wasser ab und lassen Sie den Filter im Schatten trocknen.

- Wringen Sie den Filter zum Entfernen des Wassers nicht aus.

[Austausch]

Entfernen Sie den Filter aus den Laschen und bereiten Sie einen neuen Filter vor.

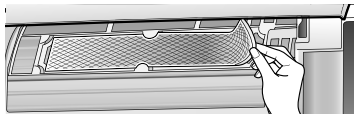

- Entsorgen Sie den alten Filter als nicht entflammaren Abfall.

4. Setzen Sie den Titan-Apatit-Geruchsfilter so wie zuvor ein.

- Achten Sie beim Einsetzen des Filters darauf, dass dieser ordnungsgemäß in den Laschen eingerastet ist.

5. Bringen Sie die Filter wieder an. ▶ Seite 34

6. Schließen Sie die Frontblende langsam. ▶ Seite 34

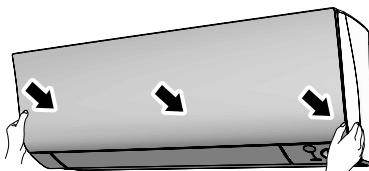

HINWEIS

- Betrieb mit verschmutzten Filtern:
 - die Luft kann nicht von schlechten Gerüchen befreit werden,
 - die Luft kann nicht gereinigt werden,
 - die Heiz- bzw. Kühlleistung wird beeinträchtigt,
 - es können schlechte Gerüche auftreten.
- Entsorgen Sie alte Filter als nicht entflammaren Abfall.
- Um einen Titan-Apatit-Geruchsfilter zu bestellen, wenden Sie sich an den Händler, bei dem Sie Ihr Gerät erworben haben.

Pflege und Reinigung

FTXTM40M2V1B

■ Titan-Apatit-Geruchsfilter

1. Öffnen Sie die Frontblende und ziehen Sie die Luftfilter heraus. ▶Seite 32

2. Entfernen Sie den Titan-Apatit-Geruchsfilter.

- Entfernen Sie die Filter aus den Laschen.

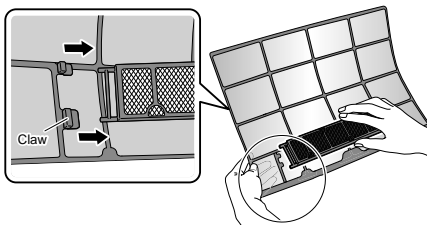

3. Reinigen oder ersetzen Sie den Titan-Apatit-Geruchsfilter.

[Reinigen]

3-1 Entfernen Sie Staub mit dem Staubsauger und weichen Sie sie bei schwerer Verschmutzung 10 bis 15 Minuten in lauwarmem Wasser ein.



3-2 Schütteln Sie nach dem Abwischen das verbleibende Wasser ab und lassen Sie den Filter im Schatten trocknen.

- Wringen Sie den Filter zum Entfernen des Wassers nicht aus.

[Austausch]

Entfernen Sie den Filter aus den Laschen und bereiten Sie einen neuen Filter vor.

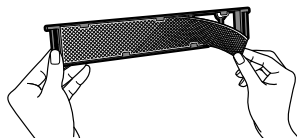

- Entsorgen Sie den alten Filter als nicht entflammaren Abfall.

4. Setzen Sie den Titan-Apatit-Geruchsfilter so wie zuvor ein.

- Achten Sie beim Einsetzen des Filters darauf, dass dieser ordnungsgemäß in den Laschen eingerastet ist.

5. Bringen Sie die Filter wieder an. ▶Seite 34

6. Schließen Sie die Frontblende langsam. ▶Seite 34

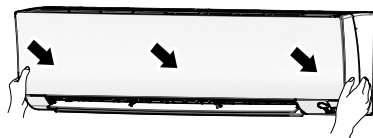

HINWEIS

- Betrieb mit verschmutzten Filtern:
 - die Luft kann nicht von schlechten Gerüchen befreit werden,
 - die Luft kann nicht gereinigt werden,
 - die Heiz- bzw. Kühlleistung wird beeinträchtigt,
 - es können schlechte Gerüche auftreten.
- Entsorgen Sie alte Filter als nicht entflammaren Abfall.
- Um einen Titan-Apatit-Geruchsfilter zu bestellen, wenden Sie sich an den Händler, bei dem Sie Ihr Gerät erworben haben.



Pflege und Reinigung

■ Überprüfen der Geräte

- Überprüfen Sie, dass die Basis, der Ständer und die sonstigen Armaturen des Außengeräts nicht verwittert oder korrodiert sind.
- Überprüfen Sie, dass die Lufteinlässe und -auslässe des Innen- und Außengeräts nicht blockiert sind.
- Überprüfen Sie, dass das Kondensat während des KÜHL- bzw. HEIZBETRIEBS ohne zu stocken aus dem Abflussschlauch abläuft.
 - Falls kein Kondensat abläuft, tritt möglicherweise Wasser aus dem Innengerät aus. Stoppen Sie in diesem Fall den Betrieb und wenden Sie sich an Ihren Händler.

■ Vor einer längeren Außerbetriebsetzung

1. Betreiben Sie an einem schönen Tag nur den LÜFTER, über mehrere Stunden hinweg, um das Geräteinnere zu entfeuchten.

- Drücken Sie  und wählen Sie die Betriebsart "  " aus.
- Drücken Sie  und starten Sie den Betrieb.

2. Schalten Sie den Hauptschalter für das Gerät nach Abschluss des LÜFTER-Betriebs aus.

3. Reinigen Sie die Filter und setzen Sie diese wieder ein.

4. Entnehmen Sie die Batterien aus der Fernbedienung.

■ Eine regelmäßige Wartung wird empfohlen.

- Unter bestimmten Betriebsbedingungen können sich im Innern des Geräts nach einigen Heiz- bzw. Kühlsaisons Verschmutzungen bilden, was die Leistung beeinträchtigt. Es wird empfohlen, zusätzlich zur regelmäßigen Reinigung durch den Benutzer das Gerät einer periodischen Wartung durch einen Fachmann unterziehen zu lassen.
- Wenden Sie sich bezüglich der Wartung durch einen Fachmann an den Händler, bei dem Sie Ihr Gerät erworben haben.
- Die Wartungskosten sind vom Benutzer zu tragen.

Wichtige Informationen zum verwendeten Kältemittel

Dieses Produkt enthält fluorierte Treibhausgase. Lassen Sie Gase nicht in die Atmosphäre ab.

Kältemitteltyp: **R32**

GWP ⁽¹⁾-Wert: **675**

⁽¹⁾ GWP = global warming potential (Erderwärmungspotenzial)

Überprüfungen in Bezug auf Kältemittellecks müssen in regelmäßigen Abständen je nach den europäischen oder nationalen Bestimmungen durchgeführt werden. Kontaktieren Sie bitte Ihren örtlichen Händler bezüglich weiterer Informationen.

HINWEIS zu tCO₂e_q

In Europa wird die **Treibhausgasemission** der Kältemittel-Gesamtfüllmenge im System (ausgedrückt als CO₂-Äquivalent in Tonnen) zur Festlegung der Wartungsintervalle verwendet. Befolgen Sie die geltende Gesetzgebung.

Formel zur Berechnung der Treibhausgasemission:

GWP-Wert des Kältemittels x Kältemittel-Gesamtfüllmenge [in kg] / 1000

■ Wintersaison

- Haben sich Eiszapfen gebildet, müssen diese vom Gerät entfernt werden.
- Verwenden Sie Handschuhe, um Verletzungen und Schäden am Gerät zu vermeiden.

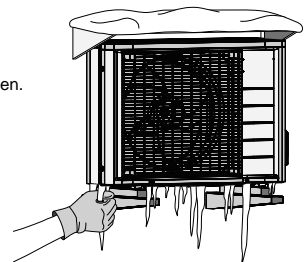

Fehlerdiagnose und -behebung

■ Die folgenden Fälle stellen keine Fehlfunktion dar.

- Die folgenden Fälle stellen keine Fehlfunktion des Geräts dar, haben jedoch einige Gründe. Sie können die Klimaanlage weiter verwenden.

Innengerät

Die Klappen schenken nicht sofort.

- Das Gerät passt die Klappenposition an. Die Klappen werden sich bald bewegen.

Das Gerät stoppt die Erzeugung eines Luftstroms während des Betriebs.

- Wenn die Soll-Temperatur erreicht ist, wird die Luftstromrate reduziert und der Betrieb gestoppt, um die Erzeugung eines kalten Luftstroms (während des Heizbetriebs) zu stoppen oder um einen Anstieg des Feuchtigkeitsgehalts (während des Kühlbetriebs) zu vermeiden. Der Betrieb wird automatisch fortgesetzt, wenn die Raumtemperatur steigt oder fällt. (Weitere Informationen finden Sie unter [▶Seite 22](#).)

Der Betrieb startet nicht gleich.

- Wenn die "EIN/AUS"-Taste gleich nach Beendigung des Betriebs betätigt wurde.
- Wenn der Modus erneut ausgewählt wurde.
- Dies dient zum Schutz der Klimaanlage. Warten Sie etwa 3 Minuten.

Der HEIZBETRIEB stoppt plötzlich und es ist ein Fließgeräusch zu vernehmen.

- Das Außengerät beseitigt den Frost. Der HEIZBETRIEB startet, nachdem der Frost am Außengerät beseitigt wurde. Warten Sie etwa 4 bis 12 Minuten.

Außengerät

Das Außengerät gibt Wasser oder Dampf ab.

- Im HEIZBETRIEB
 - Der Frost am Außengerät schmilzt zu Wasser oder Dampf, wenn sich das Gerät in der Betriebsart Entfrostern befindet.
- Im KÜHL- oder ENTFEUCHTEN-Betrieb
 - Feuchtigkeit in der Luft kondensiert auf der kalten Oberfläche der Rohrleitungen des Außengeräts zu Wasser und tropft herunter.



Die Klimaanlage gibt Geräusche ab.

- **Geräusch wie fließendes Wasser.**
 - Dieses Geräusch wird durch das im Gerät fließende Kältemittel erzeugt.
 - Dieses Geräusch wird erzeugt, wenn Wasser im Modus KÜHLEN oder ENTFEUCHTEN aus dem Gerät abfließt.
- **Blasgeräusche**
 - Dieses Geräusch wird erzeugt, wenn die Fließrichtung des Kältemittels im Gerät umgeschaltet wird.
- **Tickendes Geräusch**
 - Dieses Geräusch wird erzeugt, wenn sich die Größe des Geräts aufgrund von Temperaturunterschieden geringfügig ändert (Ausdehnung/Schrumpfung).
- **Pfeifendes Geräusch**
 - Dieses Geräusch wird erzeugt, wenn das Kältemittel während des Entfrostens-Betriebs durch die Klimaanlage fließt.
- **Klickendes Geräusch während des Betriebs oder während Ruhezeiten**
 - Dieses Geräusch wird erzeugt, wenn die Kältemittel-Steuerventile oder elektrische Teile betrieben werden.
- **Klopfendes Geräusch**
 - Dieses Geräusch wird im Innern des Geräts abgegeben, wenn das externe Gerät die Luft aus dem Raum ansaugt (z. B. Ventilator für die Gasabfuhr, Abzugshaube), während die Türen und Fenster im Raum geschlossen sind. Öffnen Sie die Türen oder Fenster oder schalten Sie das Gerät aus.

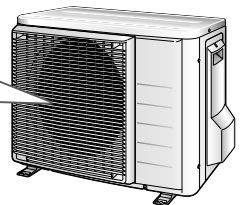

Fehlerdiagnose und -behebung

- Die Maßnahmen zur Störungsbehebung und Abhilfe sind in die beiden folgenden Typen unterteilt. Ergreifen Sie je nach Symptom die entsprechende Maßnahme.



Keine Störung

- Die folgenden Fälle stellen keine Fehlfunktion dar.



Prüfen

- Prüfen Sie folgende Punkte erneut, bevor Sie einen Reparatordienst anfordern.

Das Gerät läuft nicht. (BETRIEBS-LED ist aus.)

- Ist der Hauptschalter ausgeschaltet oder hat eine Sicherung ausgelöst?
- Liegt ein Stromausfall vor?
- Befinden sich Batterien in der Fernbedienung?
- Ist der Timer richtig eingestellt? Überprüfen Sie, ob die Timerbetrieb-LED leuchtet. ►Seite 23,24



Die Kühl- bzw. Heizleistung ist mangelhaft.

- Sind die Luftfilter sauber?
- Sind die Lufterin- und Auslässe der Innen- und Außengeräte blockiert?
- Ist die Temperatur richtig eingestellt?
- Sind die Fenster und Türen geschlossen?
- Sind die Luftstromrate und die Luftstromrichtung richtig eingestellt?



Während des Betriebs tritt eine anormale Funktionsweise auf.

- Das Gerät kann bei Gewitter oder Funkwellen Fehlfunktionen aufweisen. Schalten Sie den Leistungsschalter aus, schalten Sie ihn dann wieder ein und versuchen Sie, das Gerät mittels der Fernbedienung zu bedienen.



Betrieb plötzlich gestoppt. (BETRIEBS-LED blinkt.)

- Sind die Luftfilter sauber?
Reinigen Sie die Luftfilter.
- Sind die Lufterin- und Auslässe der Innen- und Außengeräte blockiert?
- Schalten Sie die Klimaanlage aus und entfernen Sie alle Hindernisse. Schalten Sie sie dann wieder ein und versuchen Sie, das Gerät mittels der Fernbedienung zu bedienen. Falls die LED weiterhin blinkt, wenden Sie sich an den Händler, bei dem Sie das Gerät erworben haben.



Betrieb plötzlich gestoppt. (BETRIEBS-LED leuchtet.)

- Zum Schutz des Systems kann der Betrieb des Geräts bei plötzlichen, hohen Spannungsschwankungen gestoppt werden. Die Klimaanlage nimmt den Betrieb nach ca. 3 Minuten automatisch wieder auf.



Dunst tritt aus dem Innengerät aus.

- Dies kommt vor, wenn die Luft im Raum durch den kalten Luftstrom während des KÜHLBETRIEBS zu Dunst wird.
- Dies erfolgt, da die Luft im Raum durch den Wärmetauscher gekühlt wird und während des Entfrosten-Betriebs zu Dunst wird.



Fehlerdiagnose und -behebung

Unmittelbar nach Start des HEIZ-BETRIEBS tritt noch keine warme Luft aus.

- Das Gerät wird aufgewärmt. Warten Sie 1 bis 4 Minuten. (Das System ist so konzipiert, dass es erst ab einer gewissen Betriebstemperatur Luft abgibt.)



Der EIN/AUS-TIMER funktioniert nicht gemäß den Einstellungen.

- Überprüfen Sie, ob der EIN/AUS-TIMER und der WOCHENTIMER auf dieselbe Uhrzeit eingestellt sind. Ändern oder deaktivieren Sie die Einstellungen im WOCHENTIMER. ▶Seite 25



Die Fernbedienung funktioniert nicht ordnungsgemäß.

- Die Anzeige blinkt.
- Es werden keine Fernbedienungssignale angezeigt.
- Die Empfindlichkeit der Fernbedienung ist gering.
- Die Anzeige weist einen geringen Kontrast auf oder ist schwarz.
- Die Anzeige lässt sich nicht mehr kontrollieren.
- Die Batterien sind verbraucht und die Fernbedienung funktioniert nicht mehr ordnungsgemäß. Ersetzen Sie alle Batterien durch neue Alkali-Batterien des Typs AAA LR03. Ausführliche Informationen finden Sie unter "Einlegen der Batterien" in diesem Handbuch. ▶Seite 10



Der Lüfter des Außengeräts rotiert, obwohl das Gerät nicht in Betrieb ist.

■ Nachdem der Betrieb gestoppt wurde

- Der Lüfter des Außengeräts dreht zum Schutz des Systems noch etwa 60 Sekunden lang weiter.

■ Während das Gerät nicht in Betrieb ist

- Wenn die Außentemperatur sehr hoch ist, nimmt der Lüfter des Außengeräts zum Schutz des Systems den Betrieb auf.



Das Innengerät gibt Gerüche ab.

- Dies passiert, wenn Gerüche im Raum, ausgehend von den Möbeln, oder Zigarettenrauch vom Gerät absorbiert und mit dem Luftstrom wieder entlassen werden.

(Falls dieses Problem auftritt, empfehlen wir, das Innengerät von einem Techniker reinigen zu lassen. Wenden Sie sich an den Händler, bei dem Sie Ihr gerät erworben haben.)



Der HEIZBETRIEB kann nicht ausgewählt werden, obwohl es sich beim Gerät um ein Wärmepumpenmodell handelt.

- Überprüfen Sie, dass die Lötbrücke J8 nicht aufgetrennt wurde. Falls diese aufgetrennt wurde, wenden Sie sich an den Kundendienst.

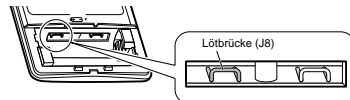

Fehlerdiagnose und -behebung

■ Rufen Sie sofort den Kundendienst an

WARNUNG

■ Wenn eine Anomalität (wie etwa Brandgeruch) auftritt, stoppen Sie den Betrieb und schalten Sie den Leistungsschalter aus.

- Fortgesetzter Betrieb unter solchen Umständen kann zu Störungen, Stromschlägen oder Brand führen.
- Wenden Sie sich an den Händler, bei dem Sie Ihr Gerät erworben haben.

■ Versuchen Sie nicht, das Gerät selbst zu reparieren oder zu verändern.

- Fehlerhaft ausgeführte Arbeiten können zu Stromschlägen oder Brand führen.
- Wenden Sie sich an den Händler, bei dem Sie Ihr Gerät erworben haben.

Wenn eines der folgenden Symptome auftritt, rufen Sie unmittelbar den Kundendienst.

- Das Stromversorgungskabel ist anormal heiß oder beschädigt.
- Während des Betriebs ist ein anormales Geräusch vernehmbar.
- Der Unterbrecher, eine Sicherung oder der Fehlerstrom-Schutzschalter unterbricht häufig den Betrieb.
- Ein Schalter oder eine Taste funktioniert häufig nicht ordnungsgemäß.
- Es tritt Brandgeruch auf.
- Wasser tritt aus dem Innengerät aus.

Schalten Sie den Leistungsschalter aus und rufen Sie den Kundendienst.



■ Nach einem Stromausfall

- Das Gerät nimmt den Betrieb nach ca. 3 Minuten automatisch wieder auf. Warten Sie einfach einen Augenblick.

■ Blitz

- Falls ein Blitz in die nähere Umgebung einschlagen könnte, unterbrechen Sie zum Schutz des Systems den Betrieb und schalten Sie den Leistungsschalter aus.

■ Entsorgungsvorschriften



Ihr Produkt und die mit der Fernbedienung mitgelieferten Batterien sind mit diesem Symbol gekennzeichnet. Dieses Symbol bedeutet, dass elektrische und elektronische Produkte und Batterien nicht mit unsortiertem Hausmüll entsorgt werden dürfen.

Bei Batterien kann ein chemisches Symbol unter dem Symbol abgedruckt sein. Dieses chemische Symbol weist darauf hin, dass die Batterie ein Schwermetall über einer gewissen Konzentration enthält. Mögliche chemische Symbole sind:

■ Pb: Blei (> 0,004%)

Versuchen Sie auf keinen Fall selber, das System zu demontieren. Die Demontage des Produkts sowie die Handhabung von Kältemittel, Öl und weiteren Teilen müssen von einem qualifizierten Monteur in Übereinstimmung mit den relevanten örtlichen und staatlichen Vorschriften erfolgen.

Die Geräte und verbrauchte Batterien müssen bei einer Einrichtung aufbereitet werden, die auf Wiederverwendung, Recycling und Wiederverwertung spezialisiert ist.

Indem Sie eine korrekte Entsorgung gewährleisten, tragen Sie dazu bei, dass für die Umwelt und für die Gesundheit von Menschen keine negativen Auswirkungen entstehen.

Für weitere Informationen wenden Sie sich bitte an die Installationsfirma oder an die zuständige örtliche Behörde.

Fehlerdiagnose und -behebung



■ Fehlerdiagnose per Fernbedienung

- Die Fernbedienung kann abhängig vom Fehler einen entsprechenden Fehlercode vom Innengerät empfangen.

1. Wenn 5 Sekunden lang gedrückt wird, blinkt die Anzeige "00" im Bereich der Temperaturanzeige.

2. Drücken Sie wiederholt, bis ein kontinuierlicher Piepton ertönt.

- Die Codeanzeige ändert sich wie unten gezeigt, und zur Bestätigung wird ein langer Piepton ausgegeben.

	CODE	BEDEUTUNG
SYSTEM	00	NORMAL
	UA	FEHLER KOMBINATION INNEN-/AUSSENGERÄT
	U0	ZU WENIG KÄLTEMITTEL
	U2	SPANNUNGSABFALL ODER ÜBERSPANNUNG IM HAUPTSTROMKREIS
INNENGERÄT	U4	ÜBERTRAGUNGSFEHLER (ZWISCHEN INNENGERÄT UND AUSSENGERÄT)
	A1	PLATINE DES INNENGERÄTS DEFEKT
	A5	HOCHDRUCKSTEUERUNG ODER FROSTSCHUTZEINRICHTUNG
	A6	FEHLER AM LÜFTERMOTOR
AUSSEN-AGGREGAT	AH	STREAMER-FEHLER
	C4	DEFEKTER TEMPERATURFÜHLER AM WÄRMETAUSCHER
	C9	DEFEKTER SAUGLUFT-TEMPERATURFÜHLER
	EA	FEHLER BEI DER UMSCHALTUNG ZWISCHEN KÜHLEN/HEIZEN
	E1	PLATINENFEHLER
	E5	ÜBERLAST BEGONNEN
	E6	FEHLERHAFTER VERDICHTER-ANLAUF
	E7	FEHLER AM DC-LÜFTERMOTOR
	E8	ÜBERSTROMEINGANG
	F3	HOHE TEMPERATUR ABFLUSSROHRÜBERWACHUNG
	F6	HOCHDRUCKÜBERWACHUNG (IM KÜHLBETRIEB)
	F8	INTERNER TEMPERATURFEHLER VERDICHTER
	H0	FÜHLERFEHLER
	H6	BETRIEB ANGEHALTEN AUFGRUND FEHLER AM POSITIONSERKENNUNGSSENSOR
	H8	DC-STROMSENSORFEHLER
	H9	DEFEKTER SAUGLUFT-TEMPERATURFÜHLER
J3	DEFEKTER ABFLUSSROHR-TEMPERATURFÜHLER	
J6	DEFEKTER TEMPERATURFÜHLER AM WÄRMETAUSCHER	
L3	ÜBERHITZUNG ELEKTRISCHER TEILE	
L4	HOHE TEMPERATUR AN DER KÜHLVORRICHTUNG DES INVERTERSCHALTKREISES	
L5	AUSGANGS-ÜBERSTROM	
P4	FEHLERHAFTER TEMPERATURFÜHLER AN DER KÜHLVORRICHTUNG DES INVERTERSCHALTKREISES	

HINWEIS

- Ein kurzer Piepton und zwei aufeinander folgende Pieptöne geben nicht oben aufgeführte Codes an.
- Um die Codeanzeige abzubrechen, halten Sie 5 Sekunden lang gedrückt. Die Codeanzeige erlischt automatisch, wenn die Taste 1 Minute lang nicht betätigt wird.

Schnellverweis

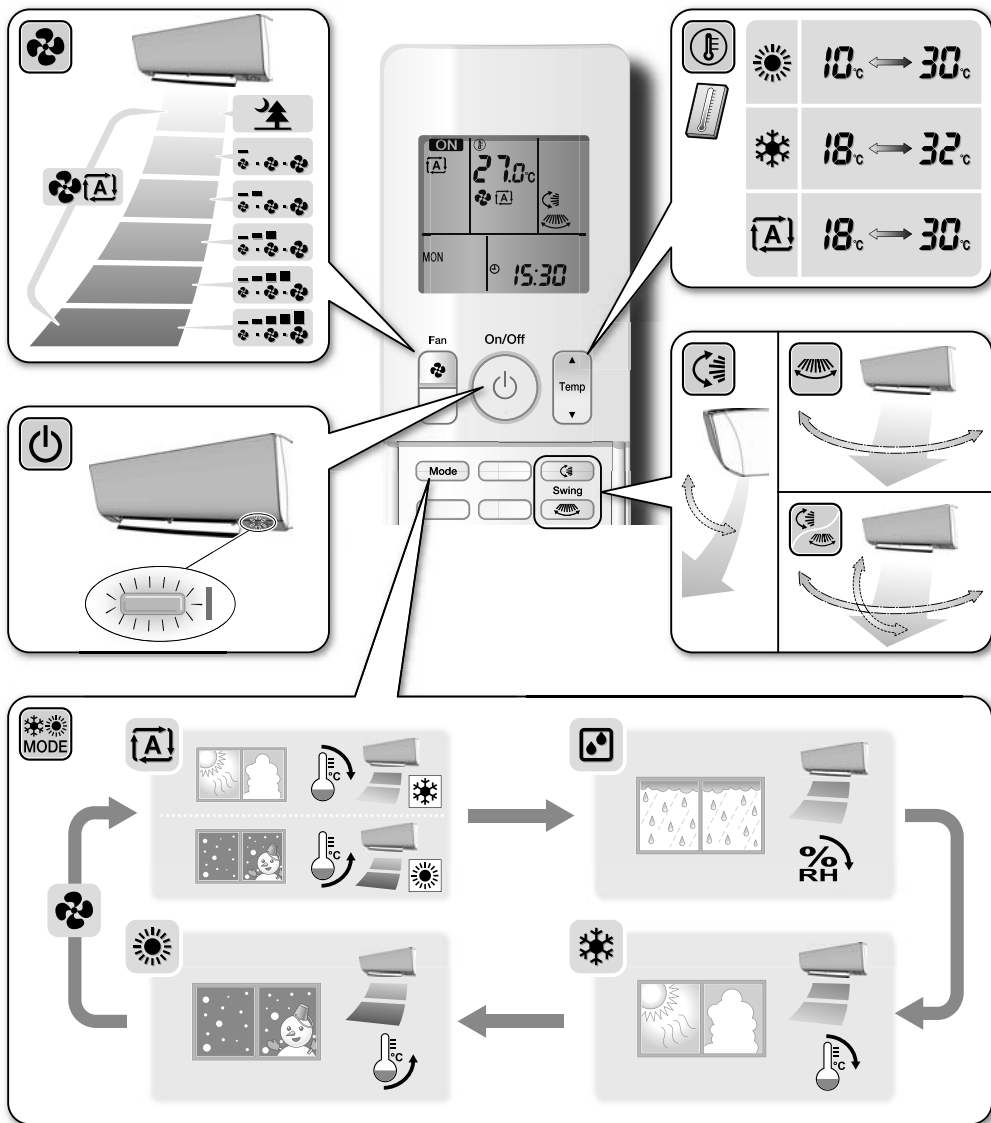

DAIKIN INDUSTRIES CZECH REPUBLIC s.r.o.

U Nové Hospody 1/1155, 301 00 Plzeň Skvrňany, Czech Republic

DAIKIN EUROPE N.V.

Zandvoordestraat 300, B-8400 Oostende, Belgium



3P485919-4H 2018.04