

## Operating Instructions Air Conditioner

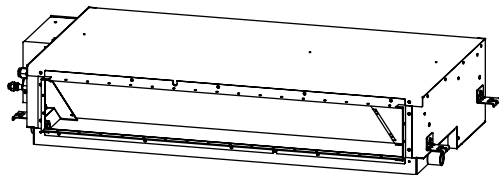

Ducted (N1 type)

### Model No.

#### INDOOR UNIT

#### Ducted Type

S-36PN1E5A	S-71PN1E5A
S-45PN1E5A	S-100PN1E5A
S-50PN1E5A	S-125PN1E5A
S-60PN1E5A	S-140PN1E5A

#### OUTDOOR UNIT

#### Single Split (Single-phase) PE1 Type

—	U-71PE1E5A
—	U-100PE1E5A
U-50PE1E5	U-125PE1E5A
U-60PE1E5A	U-140PE1E5A

#### Single Split (3-phase) PE1 Type

—	U-71PE1E8A
—	U-100PE1E8A
—	U-125PE1E8A
—	U-140PE1E8A

#### Single Split (Single-phase) PEY1 Type

—	U-71PEY1E5
—	U-100PEY1E5
—	U-125PEY1E5
U-60PEY1E5	—

#### Single Split (3-phase) PEY1 Type

—	—
—	U-100PEY1E8
—	U-125PEY1E8
—	U-140PEY1E8



### ENGLISH 2 ~ 7

Before operating the unit, read these operating instructions thoroughly and keep them for future reference.

E<sub>GLISH</sub>

### FRANÇAIS 8 ~ 13

Avant d'utiliser l'appareil, lisez ce mode d'emploi dans son intégralité et conservez-le pour toute référence ultérieure.

F<sub>RANÇAIS</sub>

### ESPAÑOL 14 ~ 19

Antes de operar la unidad, lea atentamente estas instrucciones de funcionamiento y guárdelas para futuras consultas.

E<sub>SPAÑOL</sub>

### DEUTSCH 20 ~ 25

Bevor Sie das Gerät in Betrieb nehmen, lesen Sie bitte diese Bedienungsanleitung aufmerksam durch und bewahren Sie sie für die künftige Verwendung auf.

D<sub>EUTSCH</sub>

### ITALIANO 26 ~ 31

Prima di utilizzare l'unità, leggere a fondo queste istruzioni per l'uso e conservarle come riferimento futuro.

I<sub>TALIANO</sub>

### NEDERLANDS 32 ~ 37

Lees deze gebruiksinstructies goed door voor u het apparaat gebruikt en bewaar ze voor toekomstig gebruik.

N<sub>EDERLANDS</sub>

### PORTUGUÊS 38 ~ 43

Antes de utilizar o aparelho, leia completamente este manual de instruções e guarde-o para futuras referências.

P<sub>ORTUGUÊS</sub>

### ΕΛΛΗΝΙΚΑ 44 ~ 49

Πριν θέσετε τη μονάδα σε λειτουργία, διαβάστε πολύ καλά αυτές τις οδηγίες χρήσης και διατηρήστε τις για μελλοντική αναφορά.

E<sub>ΛΛΗΝΙΚΑ</sub>

### БЪЛГАРСКИ 50 ~ 55

Преди да започнете експлоатация на този уред, прочетете внимателно тези инструкции и ги запазете, за да можете да правите справки с тях и в бъдеще.

B<sub>ЪЛГАРСКИ</sub>

Thank you for purchasing this Panasonic product.  
 This product is a commercial air conditioner indoor unit.  
 Installation Instructions attached.

# Contents

- Safety Precautions..... 2
- Precautions for Use..... 4
- Names of Parts..... 5
  - Operation Mechanism ..... 5

---

- Maintenance ..... 6
  - Before Requesting Services ..... 6
- Troubleshooting ..... 7

## Product Information

If you have problems or questions concerning your Air Conditioner, you will need the following information. Model and serial numbers are on the nameplate on the bottom of the cabinet.

Model No.
Serial No.
Date of purchase
Dealer's address
Phone number

# Safety Precautions

The following symbols used in this manual, alert you to potentially dangerous conditions to users, service personnel or the appliance:

	<b>WARNING</b>	This symbol refers to a hazard or unsafe practice which can result in severe personal injury or death.
	<b>CAUTION</b>	This symbol refers to a hazard or unsafe practice which can result in personal injury or product or property damage.
	Prohibited matters	
	Matters to be observed	

- Read these Operating Instructions carefully before using this air conditioner. If you still have any difficulties or problems, consult your dealer for help.
- This air conditioner is designed to give you comfortable room conditions. Use this only for its intended purpose as described in these Operating Instructions.

## WARNING

Confirm to authorized dealer or specialist on usage of specified refrigerant type. Using of refrigerant other than the specified type may cause product damage, burst and injury etc.

This air conditioner has no ventilator for intaking fresh air from outdoors. You must open doors or windows frequently when you use gas or oil heating appliances in the same room, which consume a lot of oxygen from the air. Otherwise there is a risk of suffocation in an extreme case.

Never use or store gasoline or other flammable vapor or liquid near the air conditioner — it is very dangerous.

Do not use this appliance in a potentially explosive atmosphere.

Never touch the unit with wet hands.

Do not insert your fingers or other objects into the air conditioner indoor or outdoor unit, rotating parts may cause injury.

Refrigerant gas leakage may cause fire.

For safety, be sure to turn the air conditioner off and also to disconnect the power before cleaning or servicing.

Pull off the power plug from a receptacle, or switch off the breaker, or switch off the power disconnecting mean to isolate the air conditioner from the main power supply in case of emergency.

Do not clean inside the indoor and outdoor units by users. Engage authorized dealer or specialist for cleaning.



In case of malfunction of this appliance, do not repair by yourself. Contact to the sales dealer or service dealer for a repair.

## CAUTION

 Provide a power outlet to be used exclusively for each unit, and a power supply disconnect, circuit breaker and earth leakage breaker for overcurrent protection should be provided in the exclusive line.

Provide a power outlet exclusively for each unit, and full disconnection means having a contact separation in all poles must be incorporated in the fixed wiring in accordance with the wiring rules.



To prevent possible hazards from insulation failure, the unit must be grounded. 

 Do not use modified cord, joint cord, extension cord or unspecified cord to prevent overheating and fire.  

 Stop using the product when any abnormality/failure occurs and disconnect the power plug or turn off the power switch and breaker. (Risk of smoke/fire/electric shock)  
Examples of abnormality/failure:

- The ELCB trips frequently.
- The product sometimes does not start when turned on.
- The power is sometimes disconnected when the cord is moved.
- Burnt odor or abnormal noise is detected during operation.
- The body is deformed or abnormally hot.
- Water leaks from the indoor unit.
- Power cord or plug becomes abnormally hot.
- Fan speed cannot be controlled.
- The unit stops running immediately even if it is switched on for operation.
- The fan does not stop even if the operation is stopped.

Contact immediately your local dealer for maintenance/repair.

 Do not sit or step on the unit. You may fall down accidentally. 

 This appliance is intended to be used by expert or trained users in shops, in light industry and on farms, or for commercial use by lay persons.

This appliance can be used by children aged from 8 years and above and persons with reduced physical, sensory or mental capabilities or lack of experience and knowledge if they have been given supervision or instruction concerning use of the appliance in a safe way and understand the hazards involved.



Keep the fire alarm and the air outlet at least 1.5m away from the unit.

Do not cool or heat the room too much if babies or invalids are present.

 Do not turn the air conditioner on and off from the power mains switch. Use the ON/OFF operation button.

Do not stick anything into the air outlet of the outdoor unit. This is dangerous because the fan is rotating at high speed. 

Do not touch the air inlet or the sharp aluminum fins of the outdoor unit. You may get injured. 

Do not stick any object into the FAN CASE. You may be injured and the unit may be damaged.  

### NOTICE

- The compressor may occasionally stop during thunderstorms. This is not a mechanical failure. The unit automatically recovers after a few minutes.
- The English text is the original instructions. Other languages are translation of the original instructions.

### Important Information Regarding The Refrigerant Used

This product contains fluorinated greenhouse gases covered by the Kyoto Protocol. Do not vent gases into the atmosphere.

Refrigerant type: R410A

GWP<sup>(1)</sup> value: 1975

<sup>(1)</sup> GWP = global warming potential

Periodical inspections for refrigerant leaks may be required depending on European or local legislation. Please contact your local dealer for more information.

# Precautions for Use

## Installation

- This air conditioner must be installed properly by qualified installation technicians in accordance with the Installation Instructions provided with the unit.
- Before installation, check that the voltage of the electric supply in your home or office is the same as the voltage shown on the nameplate.

### **WARNING**

#### **Avoid the following locations for installation.**

- Locations where smoke or combustible gas exists. Also locations of extremely high temperature such as a greenhouse.
- Locations where excessively high heat-generating objects are placed.

#### **Attention:**

- Avoid installing the outdoor unit where salty sea water can splash directly onto it or in sulphurous air near a spa. (To protect the air conditioner from heavy corrosion)

## Wiring

- All wiring must conform to the local electrical codes. (Consult your dealer or a qualified electrician for details.)
- Each unit must be properly grounded with a ground (or earth) wire or through the supply wiring.
- Wiring must be done by a qualified electrician.

## Operation Preparation

### **Turn the power mains on 5 hours before the start of operation.**

(For warm-up)

- Leave the power mains ON for continuous use.

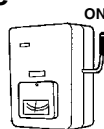

#### **NOTE**

Pull off the power plug from a receptacle, or switch off the breaker, or switch off the power disconnecting mean to isolate the air conditioner from the main power supply when not in use for a long time.

## Operation Condition

Use this air conditioner under the following temperature range.

### ■ Indoor temperature range:

Cooling mode 14°C ~ 25°C (\*WBT) / 18°C ~ 32°C (\*DBT)  
Heating mode 16°C ~ 30°C (\*DBT)

### ■ Outdoor temperature range:

Cooling mode -15°C ~ 46°C (\*DBT)  
-10°C ~ 43°C (\*DBT)\*1  
Heating mode -20°C ~ 18°C (\*WBT) / -20°C ~ 24°C (\*DBT)  
-15°C ~ 18°C (\*WBT) / -15°C ~ 24°C (\*DBT)\*1

\*DBT: Dry bulb temperature

\*WBT: Wet bulb temperature

\*1 When connecting U-60PEY1E5, U-71PEY1E5, U-100PEY1E5, U-100PEY1E8, U-125PEY1E5, U-125PEY1E8, U-140PEY1E8

### **Information for Users on Collection and Disposal of Old Equipment and Used Batteries**



These symbols on the products, packaging, and/or accompanying documents mean that used electrical and electronic products and batteries should not be mixed with general household waste.

For proper treatment, recovery and recycling of old products and used batteries, please take them to applicable collection points, in accordance with your national legislation and the Directives 2002/96/EC and 2006/66/EC. By disposing of these products and batteries correctly, you will help to save valuable resources and prevent any potential negative effects on human health and the environment which could otherwise arise from inappropriate waste handling.

For more information about collection and recycling of old products and batteries, please contact your local municipality, your waste disposal service or the point of sale where you purchased the items.

Penalties may be applicable for incorrect disposal of this waste, in accordance with national legislation.

#### **For business users in the European Union**

If you wish to discard electrical and electronic equipment, please contact your dealer or supplier for further information.

#### **[Information on Disposal in other Countries outside the European Union]**

These symbols are only valid in the European Union. If you wish to discard these items, please contact your local authorities or dealer and ask for the correct method of disposal.



#### **Note for the battery symbol (bottom two symbol examples):**

This symbol might be used in combination with a chemical symbol. In this case it complies with the requirement set by the Directive for the chemical involved.



# Names of Parts

## INDOOR UNIT

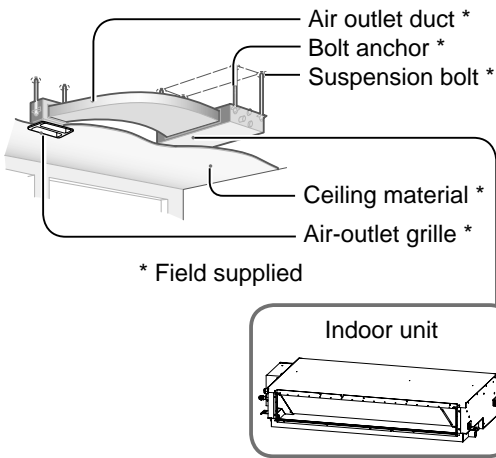

## OUTDOOR UNIT

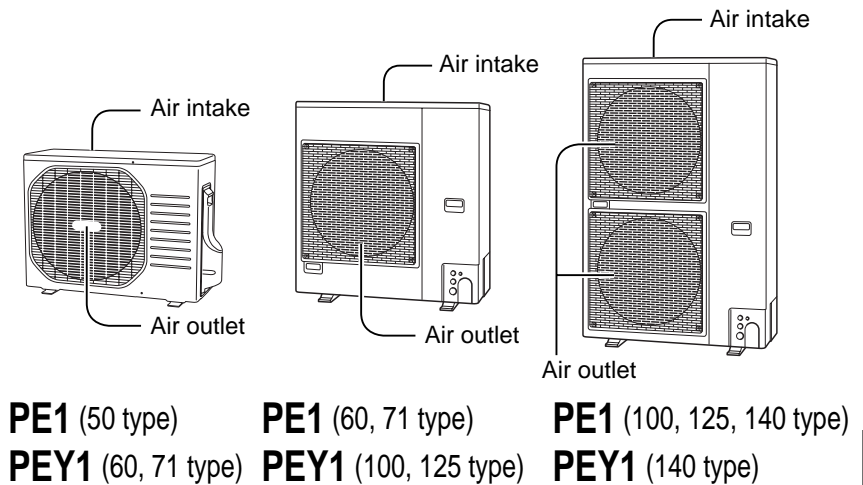

ENGLISH

## Optional

### Wireless Remote Controller



Model No.  
CZ-RWSC3  
(For all indoor units)

### Timer Remote Controller



Model No.  
CZ-RTC2  
For all indoor units

### High-spec Wired Remote Controller



Model No.  
CZ-RTC3  
For all indoor units

Read the operating instructions included with the Remote Controller.

## Operation Mechanism

### ■ Heating performance

- Since this air conditioner utilizes outside air for heating, its heating performance deteriorates as outside temperature decreases.  
(Due to heat pump system)  
→ In that case, use another heating appliance.

### ■ Defrosting

- This appliance may start defrosting operation to melt frost formed in the outdoor unit.
  - ① **Defrosting starts:** The indoor unit fan stops (or the speed becomes extremely slow).  
→ "☀" (STANDBY) appears.
  - ② **Heating operation resumes after several minutes:** The indoor unit fan remains stopped (or it will run at a very slow speed) until the indoor heat exchanger coil warms up sufficiently.  
→ "☀" (STANDBY) is shown.
  - ③ **Defrosting is complete:** The indoor unit fan starts operation.  
→ "☀" (STANDBY) disappears.

### ■ "DRY" operation

- Once the room temperature reaches the level that was set, the outdoor unit repeats the cycle of turning on and off automatically.
- When the outdoor unit is turned off, the indoor unit fan will stop, too.  
(To prevent the humidity in the room from rising again)
- When the room temperature is more likely to reach the level that was set, the fan speed is set to "breeze" (light wind) automatically.
- "DRY" operation is not possible if the outdoor temperature is 15 °C or less.

### ■ Should the power failure occurs while the unit is running

When the unit automatically resumes operation after temporary power failure, it uses the same settings before the power was cut off.

# Maintenance

## WARNING

- For safety, be sure to turn the air conditioner off and disconnect the power before cleaning.  
(Otherwise, electric shock or injury may result because the fan is rotating at high speed.)
- Do not pour water on the indoor unit.  
(This may damage the internal components and cause an electric shock hazard.)

## CAUTION

- Never use solvents or harsh chemicals. Also, do not wipe plastic parts using very hot water.  
(This may cause deformation or change in colour.)
- Some metal edges and fins are sharp. Be careful when you clean those parts.  
(Injury may result.)
- Use a firm stool or ladder when cleaning an indoor unit installed in high locations.

- The internal coil and other components of the outdoor unit must be cleaned periodically.
  - Consult your dealer or service center.

## Tips for Energy Saving

### ■ Avoid

- **Do not block the air intake and outlet of the unit. (If either is obstructed, the unit will not function well, causing malfunction.)**
- During cooling operation, use sunshades, blinds or curtains to prevent direct sunlight from entering the room.

### ■ Do

- Always keep the air filter clean.  
(A clogged filter will impair the performance of the unit.)  
→ "Maintenance"
- To prevent conditioned air from escaping, keep windows, doors and any other openings closed.

## Before Requesting Services

Symptom	Cause	Action
<b>The air conditioner does not operate although the power is turned on.</b>	Power failure or after power failure.	Press the power ON/OFF button on the remote controller.
	The operation (power) button is turned off.	<ul style="list-style-type: none"> <li>• If the breaker is turned off, turn the power on.</li> <li>• If the breaker has been tripped, consult your dealer without turning it on.</li> </ul>
	Fuse blow out.	Contact your dealer.
<b>Poor cooling or heating performance</b>	The air intake or air outlet of indoor and outdoor units is clogged with dust.	Remove the dust.
	The wind speed switch is set to "Low".	Change to "High" or "Strong".
	Improper temperature settings.	See "Tips for Energy Saving".
	The room is exposed to direct sunlight in cooling mode.	
	Doors or windows are open.	
	The air filter is clogged.	See "Maintenance".
	Too many heat sources in the room in cooling mode.	Use minimum heat sources and in a short time.
Too many people in the room in cooling mode.	Lower the temperature setting or change to "High" or "Strong".	

### If your air conditioner does not work properly even after checking each item of "Before Requesting Services" and "Troubleshooting"

- Stop the operation immediately and turn the power off. Then contact your dealer and report the serial number and symptom. You also report if the inspection mark  and the letters E, F, H, L, P in combination with numbers appear on the LCD of the remote controller.
- Never repair the air conditioner by yourself since it is very dangerous for you to do so.

# Troubleshooting

Check before consulting or requesting services.

Symptom		Cause / Action
Indoor unit	<b>Noise</b> Sound like streaming water is heard during operation or after operation.	<ul style="list-style-type: none"> <li>• Sound of refrigerant liquid flowing inside unit.</li> <li>• Sound of drainage water through drain pipe.</li> </ul>
		Cracking noise is heard during operation or when operation stops.
	<b>Discharged air smells during operation.</b>	<ul style="list-style-type: none"> <li>• Indoor odor components, cigarette odor and cosmetic odor accumulated in the air conditioner and its air is discharged.</li> <li>• The unit inside is dirty. (Contact your dealer.)</li> </ul>
	<b>Dewdrops accumulate near the air outlet during cooling operation.</b>	<ul style="list-style-type: none"> <li>• Internal moisture is cooled by cool wind and accumulates as dewdrops.</li> </ul>
	<b>Fog occurs during cooling operation.</b>	<ul style="list-style-type: none"> <li>• If the air conditioner has been installed at places such as restaurants where large amounts of oil mist exist, cleaning is necessary because the unit inside (heat exchanger) is dirty. (Contact your dealer.)</li> </ul>
	<b>Fog occurs during heating operation.</b>	<ul style="list-style-type: none"> <li>• Defrost operation is in process.</li> </ul>
	<b>The fan is rotating for a while even though operation stops.</b>	<ul style="list-style-type: none"> <li>• Fan rotation makes operation smooth.</li> <li>• The fan may rotate to dry the heat exchanger depending on the setting.</li> </ul>
	<b>Dust is discharged.</b>	<ul style="list-style-type: none"> <li>• Dust accumulated inside the indoor unit is discharged.</li> </ul>
<b>At the initial high-speed operation, the fan sometimes rotates faster than the setting speed. (3 to 30 minutes)</b>	<ul style="list-style-type: none"> <li>• This is for operation check in order to confirm whether the fan motor rotation is within the range of use.</li> </ul>	
Outdoor unit	<b>No operation (When the power is turned on immediately / When operation is stopped and resumed immediately)</b>	<ul style="list-style-type: none"> <li>• Operation is not activated for the first approx. 3 minutes because the compressor protection circuit is activated.</li> </ul>
	<b>Noise occurs during heating operation.</b>	<ul style="list-style-type: none"> <li>• Defrost operation is in process.</li> </ul>
	<b>Steam comes out during heating operation.</b>	<ul style="list-style-type: none"> <li>• Defrost operation is in process.</li> </ul>
	<b>The fan continues to rotate even after the operation is stopped using the remote controller.</b>	<ul style="list-style-type: none"> <li>• This is for smooth operation.</li> </ul>

Nous vous remercions d'avoir fait l'acquisition de ce produit Panasonic. Ce produit est une unité intérieure de climatiseur commercial. Instructions d'installation jointes.

# Table des matières

- Précautions de sécurité ..... 8
- Précautions d'utilisation ..... 10
- Nom des pièces ..... 11
  - Mécanisme de fonctionnement ..... 11

---

- Entretien ..... 12
  - Avant de demander une réparation ..... 12
- Dépannage ..... 13

## Informations sur le produit

Pour tout problème ou toute question relatifs au climatiseur, les informations ci-dessous sont requises. Les numéros de série et de modèle figurent sur la plaque signalétique placée sur le fond du coffret.

No. de modèle

---

No. de série

---

Date d'achat

---

Adresse du revendeur

---

Numéro de téléphone

# Précautions de sécurité

Les symboles suivants utilisés dans ce mode d'emploi avertissent d'un danger potentiel pour l'utilisateur, le personnel d'entretien ou l'appareil :



**AVERTISSEMENT**

Ce symbole signale un danger ou des opérations dangereuses qui risquent d'entraîner des blessures physiques graves ou mortelles.



**PRÉCAUTION**

Ce symbole signale un danger ou des opérations dangereuses qui risquent d'entraîner des blessures physiques ou des dommages matériels, notamment de l'appareil.

## AVERTISSEMENT



S'informer auprès d'un revendeur agréé ou d'un spécialiste concernant l'utilisation du type de réfrigérant spécifié. L'utilisation d'un type de réfrigérant autre que celui spécifié comporte un risque d'endommagement du produit, d'éclatement et de blessure, etc.

Le climatiseur ne possède pas de ventilateur d'admission d'air frais extérieur. Il faudra donc ouvrir fréquemment les portes ou les fenêtres si l'on utilise dans la même pièce des appareils de chauffage à gaz ou au mazout qui consomment beaucoup d'oxygène. Sinon, il y aurait risque d'asphyxie dans les cas extrêmes.



Ne jamais utiliser ni entreposer d'essence ni aucune autre vapeur ou liquides inflammables près du climatiseur — cela serait extrêmement dangereux.

Ne pas utiliser cet appareil dans une atmosphère potentiellement explosive.

Ne jamais toucher l'unité avec des mains humides.

Ne pas insérer les doigts ni d'autres objets dans l'unité intérieure ou extérieure du climatiseur, car les pièces rotatives présentent un risque de blessure.



Une fuite de gaz frigorigène peut provoquer un incendie.

Par mesure de sécurité, éteindre le climatiseur et le débrancher aussi de la prise secteur avant son nettoyage ou entretien.

Débrancher la prise d'alimentation de la prise secteur, ou désactiver le disjoncteur ou désactiver le dispositif de déconnexion de l'alimentation afin d'isoler le climatiseur de l'alimentation principale en cas d'urgence.



Les utilisateurs ne doivent pas nettoyer l'intérieur des unités intérieures et extérieures. Faire appel à un revendeur agréé ou à un spécialiste pour le nettoyage.

En cas de dysfonctionnement de cet appareil, ne pas le réparer soi-même. Prendre contact avec le revendeur ou un SAV pour la réparation.



 Actions interdites

 Points à observer

- Lire attentivement ce mode d'emploi avant de faire fonctionner le climatiseur. Si l'on rencontre des difficultés ou des problèmes, consulter le revendeur.
- Le climatiseur est conçu pour créer un environnement confortable chez soi. Ne l'utiliser qu'aux fins pour lesquelles il a été prévu, en suivant les instructions de ce mode d'emploi.



Prévoir une prise électrique à utiliser exclusivement pour chaque unité, et prévoir un dispositif de déconnexion de l'alimentation, un disjoncteur et un disjoncteur de fuite pour la protection contre surintensité de courant dans la ligne exclusive.

Prévoir une prise secteur électrique exclusive pour chaque unité, et un moyen de déconnexion totale de l'alimentation ayant une séparation de contact sur tous les pôles doit être incorporé au câblage fixe conformément aux normes de câblage.

Pour éviter les risques possibles d'une défaillance d'isolation, l'unité doit être mise à la terre.



Ne pas utiliser de cordon, de rallonge ou de cordon non spécifié afin d'éviter tout risque de surchauffe et d'incendie.



Cesser d'utiliser le produit lorsqu'une anomalie ou défaillance quelconque se produit et débrancher la fiche d'alimentation ou mettre hors tension l'interrupteur et le disjoncteur. (Risque de fumée/incendie/décharge électrique)

Exemples d'anomalie ou défaillance :

- L'ELCB se déclenche fréquemment.
- Le produit ne se met parfois pas en marche lorsqu'il est mis sous tension.
- L'alimentation est parfois déconnectée lorsque le cordon est bougé.
- Une odeur de brûlé ou un bruit anormal est détecté pendant le fonctionnement.
- Le corps est déformé ou anormalement chaud.
- Fuite d'eau de l'unité intérieure.
- Le cordon d'alimentation ou la prise deviennent anormalement chauds.
- La vitesse du ventilateur ne peut pas être contrôlée.
- L'unité s'arrête de fonctionner immédiatement même si elle est activée pour opérer.
- Le ventilateur ne s'arrête pas même si l'opération est arrêtée.

Contactez immédiatement le revendeur local pour un entretien/réparation.



Ne pas s'asseoir ou monter sur l'unité. Il y a un risque de chute accidentelle.



## PRÉCAUTION



Cet appareil est conçu pour être utilisé par des utilisateurs expérimentés ou confirmés en magasin, dans l'industrie légère et dans les fermes, ou pour une utilisation commerciale par les profanes.

Cet appareil peut être utilisé par des enfants à partir de 8 ans et des personnes aux facultés physiques, sensorielles ou mentales diminuées ou sans expérience ni expertise sous la surveillance d'un adulte ou s'ils ont reçu des instructions concernant l'utilisation sécuritaire de l'appareil et s'ils comprennent les risques encourus.

Placer l'alarme incendie et la sortie d'air à au moins 1,5 m de l'unité.

Ne pas trop refroidir ou chauffer une pièce où se trouvent des bébés ou des malades.



Ne pas mettre le climatiseur sous et hors tension à l'aide de l'interrupteur d'alimentation du système. Utiliser le bouton de marche/arrêt de fonctionnement (ON/OFF).

Ne rien introduire dans la sortie d'air de l'unité extérieure. Cela est très dangereux, car le ventilateur marche à grande vitesse.



Ne pas toucher l'arrivée d'air ou les ailettes coupantes en aluminium de l'unité extérieure. Il y a un risque de blessure.



Ne pas introduire d'objet dans le BOITIER DU VENTILATEUR. Il y a un risque de blessure et l'unité pourrait être endommagée.



### NOTIFICATION

- Il se peut que le compresseur s'arrête parfois pendant des orages. Ceci n'est pas une panne mécanique. L'appareil redémarre automatiquement après quelques minutes.
- Le texte anglais correspond aux instructions d'origine. Les autres langues sont les traductions des instructions d'origine.

### Information importante concernant le réfrigérant utilisé

Cet produit contient des gaz à effet de serre fluorés relevant du Protocole de Kyoto. Ne laissez pas s'échapper les gaz dans l'atmosphère.

Type de réfrigérant : R410A

Valeur GWP<sup>(1)</sup> : 1975

<sup>(1)</sup> GWP = potentiel de réchauffement de la planète

Des inspections périodiques des fuites de réfrigérant peuvent être requises selon la législation européenne ou locale. Prière de contacter un revendeur local pour de plus amples informations.

# Précautions d'utilisation

## Installation

- Ce climatiseur doit être installé par un technicien qualifié et conformément aux instructions fournies avec l'appareil.
- Avant de procéder à l'installation, vérifier que la tension secteur du local d'utilisation (bureau ou habitation) est la même que celle indiquée sur la plaque signalétique.

### **AVERTISSEMENT**

#### Éviter les endroits suivants pour l'installation.

- Endroits où de la fumée ou des gaz inflammables sont présents. Endroits à la température extrêmement élevée, comme une serre.
- Endroits où sont placés des objets générant une chaleur excessivement élevée.

#### Attention :

- Éviter d'installer l'unité extérieure dans un endroit qui risque d'être aspergé d'eau de mer ou dans un environnement sulfureux, par exemple à proximité d'une source thermique. (Pour protéger le climatiseur de toute corrosion)

## Câblage

- Tous les câbles doivent respecter les codes électriques locaux. (Pour les détails, consulter le revendeur ou un électricien qualifié.)
- Chaque unité doit être correctement mise à la terre avec un fil de terre (ou de masse) ou au moyen d'un câblage d'alimentation.
- Les raccordements devront être confiés à un électricien qualifié.

## Préparatifs de fonctionnement

### Mettre le climatiseur sous tension 5 heures environ avant de le faire fonctionner.

(pour le chauffer)

- Le laisser sous tension pour un usage continu.

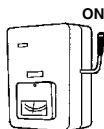

#### REMARQUE

Débrancher la prise d'alimentation de la prise secteur, ou désactiver le disjoncteur ou désactiver le dispositif de déconnexion de l'alimentation afin d'isoler le climatiseur de l'alimentation principale lorsqu'il n'est pas utilisé pendant longtemps.

## Conditions de fonctionnement

Utiliser ce climatiseur dans la plage de température suivante.

### ■ Plage de température intérieure :

Mode de refroidissement 14 °C ~ 25 °C (\*TBH)/18 °C ~ 32 °C (\*TBS)  
Mode de chauffage 16 °C ~ 30 °C (\*TBS)

### ■ Plage de température extérieure :

Mode de refroidissement -15 °C ~ 46 °C (\*TBS)  
-10 °C ~ 43 °C (\*TBS)\*1  
Mode de chauffage -20 °C ~ 18 °C (\*TBH)/-20 °C ~ 24 °C (\*TBS)  
-15 °C ~ 18 °C (\*TBH)/-15 °C ~ 24 °C (\*TBS)\*1

\*TBS : Température Boule Sèche

\*TBH : Température Boule Humide

\*1 Lors du branchement de U-60PEY1E5, U-71PEY1E5, U-100PEY1E5, U-100PEY1E8, U-125PEY1E5, U-125PEY1E8, U-140PEY1E8

### Avis aux utilisateurs concernant la collecte et l'élimination des piles et des appareils électriques et électroniques usagés



Apposé sur le produit lui-même, sur son emballage, et/ou figurant dans la documentation qui l'accompagne, ce pictogramme indique que les piles et appareils électriques et électroniques usagés doivent être séparés des ordures ménagères. Afin de permettre le traitement, la valorisation et le recyclage adéquats des piles et des appareils usagés, veuillez les porter à l'un des points de collecte prévus, conformément à la législation nationale en vigueur ainsi qu'aux directives 2002/96/CE et 2006/66/CE.

En éliminant piles et appareils usagés conformément à la réglementation en vigueur, vous contribuez à prévenir le gaspillage de ressources précieuses ainsi qu'à protéger la santé humaine et l'environnement contre les effets potentiellement nocifs d'une manipulation inappropriée des déchets. Pour de plus amples renseignements sur la collecte et le recyclage des piles et appareils usagés, veuillez vous renseigner auprès de votre mairie, du service municipal d'enlèvement des déchets ou du point de vente où vous avez acheté les articles concernés.

Le non-respect de la réglementation relative à l'élimination des déchets est passible d'une peine d'amende.

### Pour les utilisateurs professionnels au sein de l'Union européenne

Si vous souhaitez vous défaire de pièces d'équipement électrique ou électronique, veuillez vous renseigner directement auprès de votre détaillant ou de votre fournisseur.

### [Information relative à l'élimination des déchets dans les pays extérieurs à l'Union européenne]

Ce pictogramme n'est valide qu'à l'intérieur de l'Union européenne. Pour connaître la procédure applicable dans les pays hors Union européenne, veuillez vous renseigner auprès des autorités locales compétentes ou de votre distributeur.



### Note relative au pictogramme à apposer sur les piles (voir les 2 exemples ci-contre) :

Le pictogramme représentant une poubelle sur roues barrée d'une croix est conforme à la réglementation. Si ce pictogramme est combiné avec un symbole chimique, il remplit également les exigences posées par la Directive relative au produit chimique concerné.



# Nom des pièces

## UNITÉ INTÉRIEURE

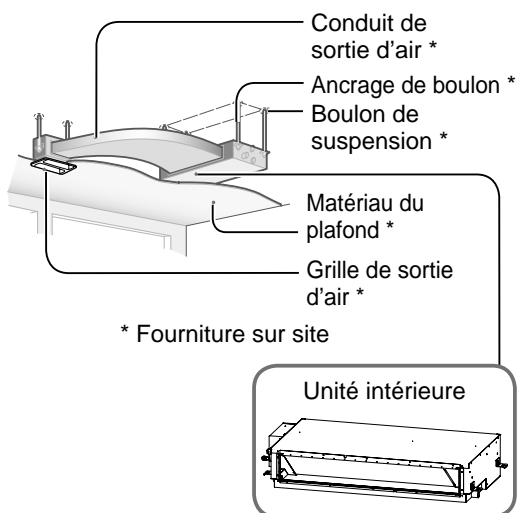

## UNITÉ EXTÉRIEURE

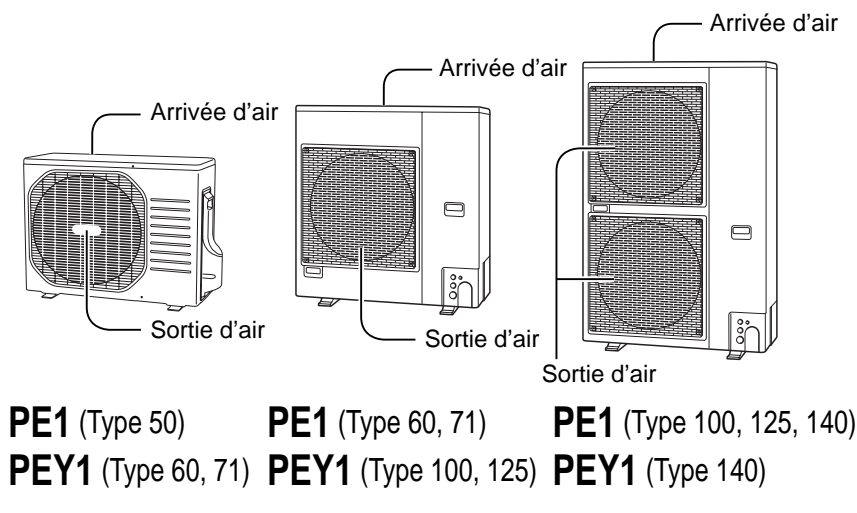

## Optionnel

### Télécommande sans fil



No. de modèle  
CZ-RWSC3  
(Pour toutes les unités intérieures)

### Télécommande de minuterie



No. de modèle  
CZ-RTC2  
Pour toutes les unités intérieures

### Télécommande câblée haut de gamme

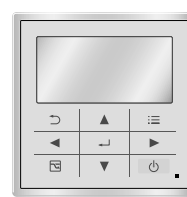

No. de modèle  
CZ-RTC3  
Pour toutes les unités intérieures



Lire le mode d'emploi accompagnant la télécommande.

## Mécanisme de fonctionnement

### ■ Performance de chauffage

- Étant donné que ce climatiseur utilise l'air externe pour le chauffage, ses performances de chauffage déclinent à mesure que la température externe diminue. (En raison du système à pompe de chaleur)  
→ Dans ce cas, utilisez un autre appareil de chauffage.

### ■ Dégivrage

- Cet appareil peut démarrer un processus de dégivrage pour faire fondre le givre qui s'est formé sur l'unité extérieure.
  - ① **Le dégivrage démarre** : Le ventilateur de l'unité intérieure s'arrête (ou la vitesse ralentit considérablement).  
→ «  » (STANDBY) apparaît.
  - ② **Le chauffage reprend après quelques minutes** : Le ventilateur de l'unité intérieure reste arrêté (ou il tourne à une vitesse très lente) jusqu'à ce que la bobine de l'échangeur de chaleur intérieur chauffe suffisamment.  
→ «  » (STANDBY) s'affiche.
  - ③ **Le dégivrage est terminé** : Le ventilateur de l'unité intérieure se met à fonctionner.  
→ «  » (STANDBY) disparaît.

### ■ Fonctionnement séchage (« DRY »)

- Une fois que la température de la salle atteint le niveau réglé, l'unité extérieure se met automatiquement en marche/arrêt pour la maintenir à ce niveau.
- Lorsque l'unité extérieure est éteinte, le ventilateur de l'unité intérieure s'arrête aussi. (Pour empêcher l'humidité dans la pièce d'augmenter davantage)
- Lorsque la température de la salle est susceptible d'atteindre le niveau réglé, la vitesse du ventilateur est automatiquement réglée sur « brise » (léger vent).
- Le fonctionnement du séchage (« DRY ») n'est pas possible si la température extérieure est de 15 °C ou moins.

### ■ En cas de coupure de courant pendant que l'unité est en marche

Lorsque l'unité recommence automatiquement à fonctionner après une panne de courant provisoire, les mêmes réglages qu'avant la panne sont utilisés.

# Entretien

## AVERTISSEMENT

- Par mesure de sécurité, éteindre le climatiseur et le débrancher de la prise secteur avant son nettoyage. (Autrement, une décharge électrique ou des blessures pourraient survenir, car le ventilateur tourne à grande vitesse.)
- Ne pas verser d'eau sur l'unité intérieure. (Cela pourrait abîmer les composants internes et provoquer une décharge électrique.)

## PRÉCAUTION

- Ne jamais utiliser de solvants ou de produits chimiques corrosifs. De plus, ne pas essuyer les pièces en plastique avec de l'eau très chaude. (Cela pourrait déformer ou décolorer l'unité.)
- Certains bords métalliques et les ailettes sont coupants. Prendre garde lorsqu'on les nettoie. (Blessure possible.)
- Utiliser un escabeau ou une échelle stable lors du nettoyage d'une unité intérieure installée en hauteur.

- La bobine interne et les autres composants de l'unité extérieure doivent être régulièrement nettoyés.
  - Consulter le revendeur ou un service après-vente.

## Conseils pour économiser de l'énergie

### ■ À éviter

- **Ne pas bloquer l'entrée ni la sortie de l'air de l'unité. (Si l'une ou l'autre sont obstruées, l'unité ne fonctionnera pas bien et peut entraîner un dysfonctionnement.)**
- Pendant l'opération de refroidissement, utiliser des rideaux ou des stores pour empêcher la lumière directe du soleil de pénétrer dans la pièce.

### ■ À faire

- Le filtre à air doit toujours être propre. (Un filtre bouché affectera la performance de l'unité.) → « Entretien »
- Pour éviter que l'air climatisé ne s'échappe, fermer les fenêtres, les portes et toute autre ouverture.

## Avant de demander une réparation

Symptôme	Cause	Remède
<b>Le climatiseur ne fonctionne pas, bien qu'il soit sous tension.</b>	Panne de courant ou après une panne de courant.	Appuyer sur le bouton ON/OFF sur la télécommande.
	Le bouton de fonctionnement (alimentation) est sur OFF.	<ul style="list-style-type: none"> <li>• Si le disjoncteur est éteint, l'allumer.</li> <li>• Si le disjoncteur s'est déclenché, consulter le revendeur sans l'allumer.</li> </ul>
	Un fusible a sauté.	Contacter le revendeur.
<b>Médiocre performance du refroidissement ou du chauffage</b>	L'arrivée d'air ou la sortie d'air des unités intérieure et extérieure est bouchée par de la poussière.	Enlever la poussière.
	Le régulateur de vitesse de l'air est placé sur « Faible ».	Le placer sur « Élevé » ou « Fort ».
	Réglages de la température incorrects.	Voir « Conseils pour économiser de l'énergie ».
	La pièce est exposée aux rayons directs du soleil en mode de refroidissement.	
	Des portes ou des fenêtres sont ouvertes.	Voir « Entretien ».
	Le filtre à air est bouché.	
	Il y a trop de sources de chaleur dans la pièce en mode de refroidissement.	Utiliser peu de sources de chaleur et pendant un bref instant.
Il y a trop de gens dans la pièce en mode de refroidissement.	Baisser le réglage de température ou le placer sur « Élevé » ou « Fort ».	

### Si le climatiseur ne fonctionne pas correctement même après avoir vérifié chacun des points de « Avant de demander une réparation » et « Dépannage »

- Arrêter immédiatement le fonctionnement et couper l'alimentation. Contacter ensuite le revendeur et lui indiquer le numéro de série et les symptômes. Indiquer également la marque d'inspection  et les lettres E, F, H, L, P avec les nombres qui apparaissent sur l'écran LCD de la télécommande.
- Ne jamais essayer de réparer soi-même le climatiseur, car ceci présente un danger très élevé pour l'utilisateur.

# Dépannage

Vérifier avant de nous contacter ou de demander une réparation.

Symptôme		Cause / Remède
Unité intérieure	<b>Bruit</b>	<ul style="list-style-type: none"> <li>• Un bruit de liquide réfrigérant s'écoulant à l'intérieur de l'unité.</li> <li>• Un bruit de vidange de l'eau à travers la durite de vidange.</li> </ul>
		<ul style="list-style-type: none"> <li>• Bruit dû au changement de température des pièces.</li> </ul>
	<b>Odeurs de l'air évacué pendant le fonctionnement.</b>	<ul style="list-style-type: none"> <li>• Odeur des composants internes, de cigarettes et de cosmétiques accumulés dans le climatiseur lorsque l'air est évacué.</li> <li>• L'intérieur de l'unité est sale. (Contacter le revendeur.)</li> </ul>
	<b>Des gouttes de condensation s'accumulent à proximité de la sortie d'air pendant le refroidissement.</b>	<ul style="list-style-type: none"> <li>• L'humidité interne est refroidie par un vent frais et s'accumule sous forme de gouttes de condensation.</li> </ul>
	<b>De la buée se forme pendant le refroidissement.</b>	<ul style="list-style-type: none"> <li>• Si le climatiseur a été installé dans un endroit, comme un restaurant où il y a de grandes quantités de vapeurs d'huile, le nettoyage est nécessaire, car l'intérieur de l'unité (échangeur de chaleur) est sale. (Contacter le revendeur.)</li> </ul>
	<b>De la buée se forme pendant le chauffage.</b>	<ul style="list-style-type: none"> <li>• Le dégivrage est en cours.</li> </ul>
	<b>Le ventilateur tourne pendant un moment même alors que le climatiseur ne fonctionne pas.</b>	<ul style="list-style-type: none"> <li>• La rotation du ventilateur permet un fonctionnement en douceur.</li> <li>• Il se peut que le ventilateur tourne pour sécher l'échangeur de chaleur selon le réglage.</li> </ul>
	<b>De la poussière est évacuée.</b>	<ul style="list-style-type: none"> <li>• La poussière accumulée dans l'unité intérieure est évacuée.</li> </ul>
	<b>À la première utilisation à vitesse élevée, il se peut que le ventilateur tourne parfois plus vite que la vitesse de réglage. (3 à 30 minutes)</b>	<ul style="list-style-type: none"> <li>• Il s'agit d'une vérification du fonctionnement, pour confirmer que le moteur du ventilateur tourne dans les limites de la plage d'utilisation.</li> </ul>
Unité extérieure	<b>Ne fonctionne pas (En cas de mise sous tension immédiate/ En cas d'arrêt et de reprise immédiate du fonctionnement)</b>	<ul style="list-style-type: none"> <li>• Le climatiseur ne fonctionne pas pendant les 3 premières minutes environ en raison de l'activation du circuit de protection du compresseur.</li> </ul>
	<b>Un bruit est émis pendant le chauffage.</b>	<ul style="list-style-type: none"> <li>• Le dégivrage est en cours.</li> </ul>
	<b>De la vapeur est émise pendant le chauffage.</b>	
	<b>Le ventilateur continue à tourner même après l'arrêt du fonctionnement avec la télécommande.</b>	<ul style="list-style-type: none"> <li>• Ceci afin de permettre un fonctionnement en douceur.</li> </ul>

Le agradecemos la compra de este producto Panasonic.  
 Este dispositivo es una unidad interior de acondicionador de aire comercial.  
 Las instrucciones de instalación se incluyen con el aparato.

# Índice

- **Precauciones de seguridad** ..... 14
- **Precauciones de uso** ..... 16
- **Nombres de las partes** ..... 17
  - **Mecanismo de funcionamiento** ..... 17

---

- **Mantenimiento** ..... 18
  - **Antes de solicitar ayuda del servicio técnico** ... 18
- **Localización y resolución de problemas**.... 19

## Información del producto

Si tiene preguntas o problemas relacionados con su acondicionador de aire necesitará la siguiente información. Los números de modelo y de serie se encuentran en la placa de características situada en la parte inferior del aparato.

N.º de modelo

---

N.º de serie

---

Fecha de adquisición

---

Dirección del distribuidor

---

Número de teléfono

# Precauciones de seguridad

Los símbolos siguientes utilizados en estas instrucciones de funcionamiento le avisan de que existen condiciones potencialmente peligrosas para los usuarios, el personal de servicio o el propio aparato:



**ADVERTENCIA**

Este símbolo indica un riesgo o uso peligroso que podría causar graves heridas personales o incluso la muerte.



**PRECAUCIÓN**

Este símbolo indica un riesgo o uso peligroso que podría causar heridas personales o daños al aparato o a otras propiedades.



**ADVERTENCIA**



Confirme con el distribuidor o especialista autorizado el tipo de refrigerante especificado que debe usar. El uso de un refrigerante distinto al tipo especificado puede acarrear daños al producto, explosiones, lesiones, etc.

Este acondicionador de aire no dispone de ventilador para introducir aire fresco del exterior. Cuando utilice en la misma sala aparatos de calefacción de gas o queroseno, que consumen mucho oxígeno del aire, debe abrir con frecuencia las puertas o ventanas. De lo contrario, en casos extremos, existe el riesgo de asfixia.



Nunca utilice ni guarde gasolina u otros productos o líquidos inflamables cerca del acondicionador de aire porque es muy peligroso.

No utilice este aparato en una atmósfera potencialmente explosiva.

No toque nunca la unidad con las manos mojadas.

No introduzca los dedos ni ningún otro objeto en la unidad interior o exterior del acondicionador de aire: las piezas giratorias pueden provocar heridas.



Una fuga de gas refrigerante puede causar un incendio.

Por motivos de seguridad, asegúrese de apagar el acondicionador de aire y también de desconectar la alimentación antes de efectuar limpiezas o reparaciones.

En caso de emergencia, desconecte el enchufe de alimentación de la toma de corriente, apague el disyuntor o apague el elemento de desconexión de la alimentación para aislar el acondicionador de aire de la fuente de suministro eléctrico.



Los usuarios no deben limpiar el interior de las unidades interiores y exteriores. Encargue la limpieza a un distribuidor o especialista autorizado.

En caso de que este aparato funcione incorrectamente, no lo repare usted mismo. Póngase en contacto con el distribuidor de ventas o servicios para solicitar una reparación.

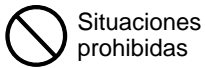

Situaciones prohibidas



Cuestiones que deben respetarse

- Lea con atención estas instrucciones de funcionamiento antes de utilizar este acondicionador de aire. Si sigue teniendo alguna dificultad o problema, póngase en contacto con el distribuidor para que le ayude a solucionarlo.
- Este acondicionador de aire ha sido diseñado para proporcionarle un ambiente agradable en su habitación. Utilícelo solamente con la finalidad para la que ha sido diseñado, según se describe en estas instrucciones de funcionamiento.



Proporcione una toma de corriente que pueda utilizarse exclusivamente para cada unidad, e instale un disyuntor de circuito, un elemento de desconexión de la alimentación y un disyuntor de fugas a modo de protección contra sobrecorriente en la línea exclusiva.

Proporcione una toma de corriente para cada unidad; y en el cableado fijo deberán incorporarse medios para la desconexión completa del suministro eléctrico que tengan una separación de contacto en todos los polos en conformidad con las normas del cableado.

Para prevenir posibles peligros a causa de un fallo en el aislamiento, la unidad debe conectarse a tierra.



No utilice cables manipulados, empalmados, prolongados o de origen desconocido, para evitar sobrecalentamientos y riesgo de incendios.



Deje de utilizar el producto cuando haya cualquier anomalía/fallo y desconecte el cable de corriente o desactive el interruptor de alimentación y el interruptor.

(Riesgo de humo/incendio/descarga eléctrica)  
Ejemplos de anomalía o fallo:

- El ELCB se activa frecuentemente.
- El producto a veces no se enciende al activar el interruptor.
- La corriente a veces se desconecta cuando se mueve el cable.
- Huele a quemado o se oyen ruidos anormales durante el funcionamiento.
- La carcasa presenta deformaciones o está anormalmente caliente.
- Filtraciones de agua desde la unidad interior.
- El cable de alimentación o el enchufe está excesivamente caliente.
- No se puede controlar la velocidad del ventilador.
- La unidad se para inmediatamente incluso estando en funcionamiento.
- El ventilador no se para incluso habiendo cesado la operación.

Póngase en contacto inmediatamente con su proveedor local para su mantenimiento/ reparación.



No se siente ni se ponga de pie sobre la unidad. Podría caerse y sufrir un accidente.



## ⚠ PRECAUCIÓN



Este aparato está pensado para ser utilizado por expertos o usuarios con la cualificación necesaria en tiendas, en la industria ligera y en granjas, o por no expertos en usos comerciales.

Este dispositivo podrá ser utilizado por niños de más de 8 años y por personas con capacidades físicas, sensoriales o mentales reducidas o con falta de experiencia y conocimientos, siempre que estén bajo supervisión o hayan recibido instrucciones relativas al uso seguro del dispositivo y comprendan los riesgos que dicho uso conlleva.

Instale la alarma contra incendios y la salida de aire a una distancia mínima de 1,5 m de la unidad.

No caliente ni enfríe demasiado la sala si en ella se encuentran bebés o personas discapacitadas.



No apague ni encienda el acondicionador de aire con el interruptor de alimentación. Utilice para ello el botón de operación de encendido/apagado (ON/OFF).

No introduzca nada en las salidas de aire de la unidad exterior. Esto es muy peligroso, porque el ventilador gira a alta velocidad.



No toque la entrada de aire ni las afiladas aletas de aluminio de la unidad exterior. Podría hacerse daño.



No pegue ningún objeto en la CARCASA DEL VENTILADOR. Podría sufrir lesiones y la unidad podría dañarse.



### AVISO

- El compresor podría detenerse ocasionalmente durante tormentas. Esta situación no representa un fallo mecánico. La unidad se recuperará automáticamente al cabo de unos minutos.
- El texto en inglés constituye las instrucciones originales. El resto de los idiomas son traducciones de las instrucciones originales.

### Información importante relativa al refrigerante utilizado

Este producto contiene gases fluorados de efecto invernadero cubiertos por el Protocolo de Kioto. No expulse los gases a la atmósfera.

Tipo de refrigerante: R410A

Valor de GWP<sup>(1)</sup>: 1975

<sup>(1)</sup> GWP = potencial de calentamiento local

Es posible que sean necesarias inspecciones periódicas en busca de fugas de refrigerante, en función de la legislación local o europea. Si necesita más información, póngase en contacto con el distribuidor local.

# Precauciones de uso

## Instalación

- Este acondicionador deberá instalarse correctamente un técnico especializado en instalaciones, cumpliendo siempre con las instrucciones de instalación suministradas con este aparato.
- Antes de hacer la instalación, compruebe si la tensión de alimentación eléctrica suministrada en su casa u oficina es la misma que la indicada en la placa de características.

### **ADVERTENCIA**

#### **A la hora de realizar la instalación, evite los siguientes lugares.**

- Lugares en los que exista humo o gas combustible. Lugares con temperaturas extremadamente elevadas, como por ejemplo un invernadero.
- Lugares en los que haya objetos que generen un nivel de calor excesivo.

#### **Atención:**

- Evite instalar la unidad exterior en lugares en los que agua salada pueda salpicar directamente al aparato, o en un lugar con presencia de aire sulfuroso, como por ejemplo cerca de un spa (El objetivo es proteger el acondicionador de aire de factores altamente corrosivos).

## Cableado

- Todas las conexiones deben cumplir con los códigos eléctricos locales (póngase en contacto con su concesionario o electricista cualificado para obtener más detalles).
- Cada unidad debe estar conectada a tierra correctamente, mediante un cable de puesta a tierra (masa) o a través del cableado de alimentación.
- Las conexiones debe realizarlas un electricista cualificado.

## Preparación del funcionamiento

### **Active la alimentación eléctrica 5 horas antes de poner en marcha el equipo.**

- (El objetivo es que el dispositivo se caliente)
- Mantenga la alimentación eléctrica activada para uso continuo.



#### **NOTA**

Si el aparato no va a utilizarse durante un periodo prolongado, desconecte el enchufe de alimentación de la toma de corriente, apague el disyuntor, o apague el elemento de desconexión de la alimentación para aislar el acondicionador de aire de la fuente de suministro eléctrico.

## Condiciones de funcionamiento

Utilice este acondicionador de aire dentro del siguiente intervalo de temperatura.

### **Intervalo de temperatura interior:**

Modo de refrigeración 14 °C - 25 °C (\*TBH)/18 °C - 32 °C (\*TBS)  
Modo de calefacción 16 °C - 30 °C (\*TBS)

### **Intervalo de temperatura exterior:**

Modo de refrigeración -15 °C - 46 °C (\*TBS)  
-10 °C - 43 °C (\*TBS)\*1  
Modo de calefacción -20 °C - 18 °C (\*TBH)/-20 °C - 24 °C (\*TBS)  
-15 °C ~ 18 °C (\*TBH)/-15 °C ~ 24 °C (\*TBS)\*1

\*TBS: Temperatura de bulbo seco

\*TBH: Temperatura de bulbo húmedo

\*1 Al conectar U-60PEY1E5, U-71PEY1E5, U-100PEY1E5, U-100PEY1E8, U-125PEY1E5, U-125PEY1E8, U-140PEY1E8

### **Información para los usuarios relativa a la recopilación y eliminación de equipos y pilas usados**



Estos símbolos en los productos, embalajes y/o documentos adjuntos, significan que los aparatos eléctricos y electrónicos y las baterías no deberían ser mezclados con los desechos domésticos.

Para un tratamiento, una recuperación y un reciclaje adecuados de los productos usados y de las pilas gastadas, llévelos a los puntos de recogida correspondientes, según la normativa de su país y las Directivas 2002/96/EC y 2006/66/EC.

Al deshacerse de estos productos y de estas pilas correctamente estará ayudando a ahorrar valiosos recursos y a evitar posibles efectos negativos para la salud humana y para el medio ambiente. La manipulación inadecuada de estos residuos podría provocar situaciones perniciosas.

Si desea obtener más información sobre la recopilación y el reciclaje de productos usados y de pilas gastadas, póngase en contacto con el ayuntamiento, con el servicio de recogida de basuras o con el punto de venta en el que compró los productos en cuestión.

El desecho incorrecto de estos residuos podría suponer la aplicación de multas según la normativa vigente.

### **Para usuarios empresariales de la Unión Europea**

Si desea deshacerse de productos eléctricos y electrónicos, póngase en contacto con su distribuidor o proveedor para obtener más información.

### **[Información de desecho en otros países fuera de la Unión Europea]**

Estos símbolos son válidos únicamente en la Unión Europea. Si desea deshacerse de estos productos, póngase en contacto con las autoridades locales o con su distribuidor y pregunte cuál es el método de desecho correcto.



**Nota para el símbolo de batería (ejemplos de dos símbolos de la parte inferior):**  
Este símbolo podría utilizarse en combinación con un símbolo de producto químico. En este caso cumple con los requisitos impuestos por la Directiva en relación al producto químico en cuestión.



# Nombres de las partes

## UNIDAD INTERIOR

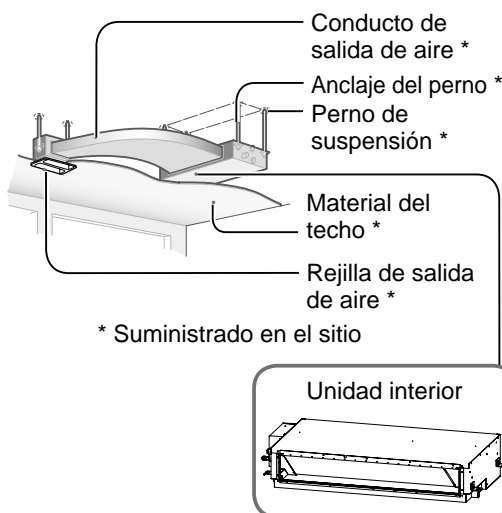

## UNIDAD EXTERIOR

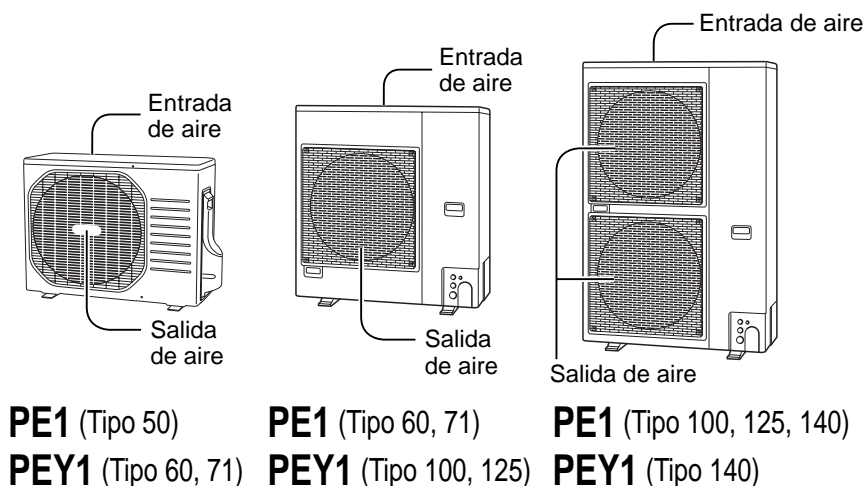

## Opcional

### Unidad de mando a distancia inalámbrica



N.º de modelo  
CZ-RWSC3  
(Para todas las unidades interiores)

### Unidad de mando a distancia del temporizador



N.º de modelo  
CZ-RTC2  
Para todas las unidades interiores

### Mando a distancia con cable de altas prestaciones

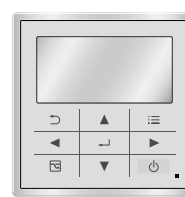

N.º de modelo  
CZ-RTC3  
Para todas las unidades interiores

Lea las instrucciones de funcionamiento incluidas con el mando a distancia.

## Mecanismo de funcionamiento

### ■ Rendimiento en calefacción

- Dado que este acondicionador de aire utiliza el aire exterior para el proceso de calefacción, el rendimiento de calefacción disminuye a medida que la temperatura del exterior desciende (Debido al sistema de bomba de calor).  
→ Si se da esta situación, utilice otro dispositivo de calefacción.

### ■ Descongelación

- Este dispositivo podría iniciar la operación de descongelación para fundir la escarcha formada en la unidad exterior.
  - ① **Comienza el proceso de descongelación:** el ventilador de la unidad interior se detiene (o la velocidad pasa a ser extremadamente baja).  
→ "Aparece ☼" (STANDBY).
  - ② **Transcurridos unos minutos, la operación de calefacción continúa:** El ventilador de la unidad interior permanece detenido (o funciona a muy baja velocidad) hasta que el serpentín de intercambio de calor interior se haya calentado suficientemente.  
→ "Aparece ☼" (STANDBY).

- ③ **El proceso de descongelación ha finalizado:** el ventilador de la unidad interior comienza a funcionar.  
→ "Desaparece ☼" (STANDBY).

### ■ Funcionamiento "DRY" (deshumidificación)

- Cuando la sala alcanza la temperatura que ha sido ajustada, la unidad exterior repite el ciclo de apagado y encendido automáticamente.
- Cuando la unidad exterior se apaga, también lo hace el ventilador de la unidad interior (Para evitar que la humedad de la sala aumente de nuevo).
- Cuando es más probable que la temperatura de la habitación llegue al nivel establecido, la velocidad del ventilador se ajusta automáticamente en la opción "brisa" (viento suave).
- La operación "DRY" no será posible si la temperatura exterior es de 15 °C o menos.

### ■ Si se produce un corte del suministro eléctrico mientras está funcionando la unidad

Cuando la unidad reanuda su funcionamiento después de un corte temporal del suministro eléctrico utiliza la misma configuración establecida antes del corte del suministro.

# Mantenimiento



## ADVERTENCIA

- Por motivos de seguridad, asegúrese de apagar el acondicionador de aire y desconectarlo de la red eléctrica antes de realizar su limpieza (de lo contrario, podrían producirse descargas eléctricas o lesiones, debido a que el ventilador gira a alta velocidad).
- No vierta agua dentro de la unidad interior (el agua podría dañar los componentes internos y provocar un riesgo de descarga eléctrica).



## PRECAUCIÓN

- No utilice nunca disolventes ni productos químicos agresivos. No limpie las partes de plástico con agua muy caliente (podría provocar deformaciones y cambios de color).
- Algunos bordes y aletas metálicos están muy afilados. Tenga cuidado al limpiar estas partes (podría provocarse lesiones).
- Utilice un taburete o escalera firmes al limpiar una unidad interior instalada en altura.

- El serpentín interno y otros componentes de la unidad exterior deberán limpiarse regularmente.
  - Póngase en contacto con su distribuidor o centro de reparaciones.

## Consejos de ahorro de energía

### ■ Evite

- **No bloquee la entrada ni la salida de aire de la unidad (si una de estas dos zonas se obstruye, la unidad no funcionará correctamente y presentará fallos).**
- Durante la operación de refrigeración, utilice sombrillas, persianas o cortinas para evitar que la luz solar directa acceda a la sala.

### ■ Efectúe

- Mantenga siempre el filtro de aire limpio (la presencia de un filtro atascado hará que el rendimiento de la unidad sea más bajo). → "Mantenimiento"
- Para impedir que el aire acondicionado se escape, mantenga las ventanas, las puertas y otras aberturas cerradas.

## Antes de solicitar ayuda del servicio técnico

Síntoma	Causa	Medida
<b>El acondicionador de aire no funciona, a pesar de que la alimentación está activada.</b>	Fallo de alimentación o situación posterior a fallo de alimentación.	Pulse el botón de encendido y apagado (ON/OFF) de la unidad de mando a distancia.
	El botón de funcionamiento (de alimentación) está desactivado.	<ul style="list-style-type: none"> <li>• Si el disyuntor está desactivado, active la alimentación.</li> <li>• Si el disyuntor ha saltado, póngase en contacto con su distribuidor sin activarlo.</li> </ul>
	El fusible está fundido.	Consulte a su distribuidor.
<b>Rendimiento bajo de la refrigeración o la calefacción</b>	La entrada de aire o la salida de aire de las unidades interiores y exteriores está obstruida a causa del polvo.	Retire el polvo.
	El interruptor de velocidad del viento está en el ajuste "Bajo".	Cambie a "Alto" o "Fuerte".
	Configuración incorrecta de temperatura.	Consulte "Consejos de ahorro de energía".
	La habitación está expuesta a la luz del sol directa en el modo de refrigeración.	
	Las puertas o las ventanas están abiertas.	
	El filtro de aire está obstruido.	Consulte "Mantenimiento".
	Demasiadas fuentes de calor en la habitación en el modo de refrigeración.	Utilice fuentes de calor mínimas y durante breves periodos de tiempo.
Demasiadas personas en la habitación en el modo de refrigeración.	Reduzca el ajuste de temperatura o cambie a "Alto" o "Fuerte".	

**Si el acondicionador de aire no funciona correctamente ni siquiera después de comprobar los elementos de "Antes de solicitar ayuda del servicio técnico" y "Localización y resolución de problemas"**

- Detenga el funcionamiento de la unidad inmediatamente y apáguela. A continuación, póngase en contacto con su distribuidor e informe del número de serie y del número. También debe informar de si aparece la marca de inspección  y las letras E, F, H, L, P, en combinación con los números, en la pantalla LCD de la unidad de mando a distancia.
- Nunca repare su acondicionador de aire usted mismo, ya que es muy peligroso.

# Localización y resolución de problemas

Compruebe antes de realizar consultas o solicitar tareas de servicio.

Síntoma		Causa / Medida
Unidad interior	<b>Ruido</b> Se escucha ruido similar a corrientes de agua antes o durante el funcionamiento de la unidad.	<ul style="list-style-type: none"> <li>• Ruido de líquido refrigerante fluyendo por el interior de la unidad.</li> <li>• Ruido de agua de drenaje a través del tubo de drenaje.</li> </ul>
	Se escucha ruido de crujidos durante el funcionamiento o al cesar el funcionamiento de la unidad.	<ul style="list-style-type: none"> <li>• Ruido provocado por el cambio de temperatura de las piezas.</li> </ul>
	<b>Durante el funcionamiento, el aire descargado presenta olores.</b>	<ul style="list-style-type: none"> <li>• Se descargan componentes de olor de interiores, olor a cigarro y olor a cosméticos acumulados en el acondicionador de aire y su aire.</li> <li>• El interior de la unidad está sucio (consulte a su distribuidor).</li> </ul>
	<b>Se acumulan gotas de rocío cerca de la salida de aire durante la operación de refrigeración.</b>	<ul style="list-style-type: none"> <li>• La humedad interna se refrigera mediante viento frío, y se acumula en forma de gotas de rocío.</li> </ul>
	<b>Aparece niebla durante la operación de refrigeración.</b>	<ul style="list-style-type: none"> <li>• Si el acondicionador de aire se ha instalado en lugares como, por ejemplo, restaurantes, en los que se acumulan grandes cantidades de rocío de aceite, la limpieza resulta necesaria porque el interior de la unidad (el intercambiador de calor) está sucio (consulte a su distribuidor).</li> </ul>
	<b>Aparece niebla durante la operación de calefacción.</b>	<ul style="list-style-type: none"> <li>• Está en curso la operación de descongelación.</li> </ul>
	<b>El ventilador gira durante un tiempo, incluso a pesar de que la unidad deja de funcionar.</b>	<ul style="list-style-type: none"> <li>• La rotación del ventilador hace que el proceso de funcionamiento se realice con suavidad.</li> <li>• En función del entorno, el ventilador podría girar para secar el intercambiador de calor.</li> </ul>
	<b>Se descarga polvo.</b>	<ul style="list-style-type: none"> <li>• Se descarga el polvo acumulado dentro de la unidad interior.</li> </ul>
	<b>En el funcionamiento de alta velocidad inicial, el ventilador a veces gira a una velocidad superior a la velocidad establecida. (entre 3 y 30 minutos)</b>	<ul style="list-style-type: none"> <li>• El objetivo es comprobar el funcionamiento y confirmar si la rotación del motor del ventilador está dentro del intervalo de uso.</li> </ul>
Unidad exterior	<b>La unidad no funciona (cuando la alimentación se acaba de activar/ cuando el funcionamiento se ha detenido y se ha reanudado de forma inmediata)</b>	<ul style="list-style-type: none"> <li>• La unidad no comienza a funcionar durante un tiempo aproximado de 3 minutos, ya que está activado el circuito de protección del compresor.</li> </ul>
	<b>Se producen ruidos durante la operación de calefacción.</b>	<ul style="list-style-type: none"> <li>• Está en curso la operación de descongelación.</li> </ul>
	<b>La unidad expulsa vapor durante la operación de calefacción.</b>	
	<b>El ventilador sigue girando, incluso a pesar de que el funcionamiento se ha detenido utilizando la unidad de mando a distancia.</b>	<ul style="list-style-type: none"> <li>• El objetivo de esta medida es suavizar el funcionamiento.</li> </ul>

E ESPAÑOL

Vielen Dank für den Kauf dieses Panasonic-Produkts.

Bei diesem Produkt handelt es sich um ein handelsübliches Klimaanlage-Innengerät. Installationsanweisungen liegen bei.

# Inhalt

● Sicherheitshinweise .....	20
● Vorsichtsmaßnahmen für den Gebrauch ...	22
● Bezeichnungen der Teile .....	23
• Funktionsweise .....	23
<hr/>	
● Wartung .....	24
• Bevor Sie den Kundendienst anfordern ...	24
● Fehlerdiagnose .....	25

## Produkt-Information

Falls Probleme oder Fragen zu dieser Klimaanlage auftreten sollten, die eine Kontaktaufnahme mit dem Kundendienst erforderlich machen, werden die folgenden Angaben benötigt. Die Modell- und die Seriennummer befinden sich auf dem Typenschild an der Unterseite des Gehäuses.

Modellnummer

---

Seriennummer

---

Kaufdatum

---



Anschrift des Fachhändlers

---

Telefonnummer

# Sicherheitshinweise

In dieser Bedienungsanleitung werden die folgenden Symbole verwendet, um Benutzer und Kundendienstpersonal auf die Gefahr von Verletzungen bzw. Sachschäden und eine mögliche Beschädigung des Gerätes hinzuweisen:

 <b>WARNUNG</b>	Dieses Symbol warnt vor einer Gefahr oder vor unsachgemäßem Betrieb, wodurch Verletzungen mit möglicherweise tödlichem Ausgang entstehen können.
 <b>VORSICHT</b>	Dieses Symbol warnt vor einer Gefahr oder vor unsachgemäßem Betrieb, die zu Verletzungen, einer Beschädigung des Gerätes und anderen Sachschäden führen könnten.

## **WARNUNG**



Fragen Sie Ihren Vertragshändler oder Spezialisten nach dem Gebrauch des vorgeschriebenen Kältemitteltyps. Wird ein anderes Kältemittel als das vorgeschriebene verwendet, kann es zu einer Beschädigung des Produkts, Rohrbruch und Verletzungen usw. kommen.

Diese Klimaanlage besitzt keinen Ventilator zum Ansaugen von Frischluft. Werden Gas- oder Ölheizgeräte, die viel Sauerstoff verbrauchen, im gleichen Raum betrieben, so müssen Fenster und Türen häufig geöffnet werden, um die Luft im Raum zu erneuern. Anderenfalls besteht in extremen Fällen Erstickungsgefahr!



Auf keinen Fall Benzin oder andere zündfähige Gase oder Flüssigkeiten in der Nähe der Klimaanlage verwenden oder lagern — Explosionsgefahr!

Das Gerät darf nicht in explosionsgefährdeten Bereichen verwendet werden.

Fassen Sie das Gerät nie mit nassen Händen an.

Stecken Sie weder Ihre Finger noch andere Objekte in das Innen- oder Außengerät der Klimaanlage, da es zu Verletzungen durch sich drehende Teile kommen kann.



Austretendes Kältemittel kann Brände verursachen.

Schalten Sie die Klimaanlage vor der Reinigung oder Wartung zur Sicherheit aus, und trennen Sie das Gerät von der Spannungsquelle.

In Notfällen ziehen Sie den Stecker aus der Netzsteckdose, schalten Sie den Trennschalter aus, oder schalten Sie das entsprechende Trennorgan ab, um das Innengerät von der Netzspannung zu trennen.



Das Innere von Innen- und Außengeräten darf nicht von Benutzern gereinigt werden. Beauftragen Sie einen autorisierten Händler oder Servicetechniker mit der Reinigung.

Sollte eine Betriebsstörung dieses Gerätes auftreten, versuchen Sie nicht, diese eigenhändig zu beseitigen. Beauftragen Sie den Vertrieb oder Fachhändler mit der Instandsetzung.



Untersagte Handlungen



Zu beachtende Punkte

- Vor Inbetriebnahme dieser Klimaanlage sollten Sie diese Bedienungsanleitung aufmerksam durchlesen. Falls Sie danach immer noch irgendwelche Schwierigkeiten oder Fragen haben sollten, wenden Sie sich bitte an Ihren Fachhändler.
- Diese Klimaanlage ist so konstruiert, dass sie für ein angenehmes Raumklima sorgt. Verwenden Sie sie nur für den beabsichtigten Zweck gemäß der Beschreibung in dieser Bedienungsanleitung.



Für den Anschluss jedes Geräts muss eine Steckdose vorhanden sein; innerhalb des ausschließlich für das Gerät verwendeten Stromversorgungskreises muss ein Unterbrecher, ein Schutzschalter und ein Lecktrennschalter für Überstrom vorhanden sein.

Jedes Gerät muss zur Stromversorgung an einen eigenen Netzanschluss angeschlossen werden. Außerdem muss ein Trennschalter mit Trennabstand an allen Kontakten nach den vor Ort geltenden Verdrahtungsvorschriften in die Festverdrahtung eingebaut werden.

Zum Schutz vor Gefahren durch Mängel in der Isolierung muss das Gerät geerdet werden.



Verwenden Sie keine veränderten Kabel, keine Mehrfachstecker, Verlängerungskabel oder Kabel ohne Spezifikation, um ein Überhitzen und einen Brand zu vermeiden.



Im Fall einer Funktionsstörung oder einer Fehlfunktion ist das Produkt auszuschalten und der Netzstecker zu ziehen bzw. der Sicherungsautomat zu öffnen.

(Gefahr von Rauchbildung/Feuer/Stromschlag)  
Beispiele für Funktionsstörungen bzw. Fehlfunktionen:

- Der Fehlerstrom-Schutzschalter löst häufig aus.
- Das Gerät startet manchmal nicht, wenn Sie es einschalten.
- Die Stromversorgung wird manchmal unterbrochen, wenn Sie das Kabel bewegen.
- Brandgeruch oder ungewöhnliche Geräusche während des Betriebs.
- Das Gehäuse ist verformt oder ungewöhnlich heiß.
- Wasser tropft aus dem Innengerät.
- Das Netzkabel bzw. der Netzstecker wird ungewöhnlich warm.
- Die Ventilatorzahl wird nicht geregelt.
- Das Gerät bleibt sofort stehen, wenn es eingeschaltet wird.
- Der Ventilator bleibt nicht stehen, wenn das Gerät abgeschaltet wird.

Wenden Sie sich für Wartungs- und Reparaturarbeiten umgehend an Ihren Fachhändler.



Setzen oder stellen Sie sich nicht auf das Gerät. Es besteht Sturzgefahr.



## VORSICHT



Das Gerät kann sowohl von Experten und geschulten Anwendern, in Geschäften, in der Leichtindustrie und Landwirtschaft, als auch von Endverbrauchern eingesetzt werden.

Dieses Gerät eignet sich für Kinder ab 8 Jahre sowie Personen mit eingeschränkten körperlichen, sensorischen bzw. geistigen Fähigkeiten oder ohne ausreichende Erfahrungen, sofern sie beim Gebrauch beaufsichtigt werden oder Anweisungen für den sicheren Betrieb des Geräts erhalten haben und sich der mit dem Gebrauch in Zusammenhang stehenden Risiken bewusst sind.

Feuermelder und Luftauslass müssen mindestens 1,5 m vom Gerät entfernt sein.

Achten Sie stets darauf, den Raum nicht zu stark zu kühlen oder zu heizen, wenn Kleinkinder oder Kranke anwesend sind.



Schalten Sie die Klimaanlage nicht mit Hilfe des Netztrennschalters ein und aus. Verwenden Sie dazu grundsätzlich die Betriebstaste (ON/OFF).

Stecken Sie keine Gegenstände in den Luftauslass des Außengeräts. Dies ist gefährlich, weil der Ventilator mit hoher Drehzahl rotiert.



Berühren Sie nicht den Lufteinlass oder die scharfen Aluminium-Kühlrippen am Außengerät. Es besteht Verletzungsgefahr.



Kleben Sie keine Objekte auf das VENTILATORGEHÄUSE. Es besteht die Gefahr von Verletzungen und Geräteschäden.



### HINWEIS

- Es kann vorkommen, dass der Betrieb des Kompressors bei Gewittern unterbrochen wird. Das Gerät nimmt nach einigen Minuten automatisch den Betrieb wieder auf.
- Bei der englischen Textfassung handelt es sich um das Original. Bei den Anleitungen in anderen Sprachen handelt es sich um Übersetzungen des Originals.

### Wichtige Informationen zum verwendeten Kältemittel

Dieses Produkt enthält vom Kyoto-Protokoll erfasste fluorierte Treibhausgase. Diese Gase dürfen nicht in die Atmosphäre gelangen.

Kältemitteltyp: R410A

GWP-Wert<sup>(1)</sup>: 1975

<sup>(1)</sup> GWP = Treibhauspotenzial

Die europäische oder örtliche Gesetzgebung erfordert möglicherweise eine regelmäßige Kontrolle auf Kältemittellecks. Wenden Sie sich für weitergehende Informationen an Ihren Fachhändler.

DEUTSCH

# Vorsichtsmaßnahmen für den Gebrauch

## Installation

- Dieses Klimagerät muss von einem qualifizierten Montagetechniker gemäß der beigefügten Montageanleitung fachgerecht installiert werden.
- Vor der Installation nachprüfen, dass die Netzspannung mit der auf dem Typenschild angegebenen Spannung übereinstimmt.

## **WARNUNG**

### Die nachstehenden Installationsorte sind zu vermeiden.

- Orte mit Rauchentwicklung und brennbarem Gas. Auch Orte mit extrem hohen Temperaturen wie Treibhäuser.
- Orte, an denen hohe Wärme erzeugende Einrichtungen aufgestellt sind.

### **Achtung:**

- Das Außengerät darf nicht an einem Ort installiert werden, wo es Salzwasserspritzern oder schwefelhaltiger Luft, z.B. in der Nähe von Heilquellen, ausgesetzt ist. (Zum Schutz des Klimageräts vor starker Korrosion)

## Verdrahtung

- Die gesamte Verdrahtung muss in Übereinstimmung mit den örtlichen Vorschriften erfolgen. (Einzelheiten erfahren Sie von Ihrem Fachhändler oder einem qualifizierten Elektriker.)
- Alle Geräte müssen entweder über eine Erdleitung oder über die Netzzuleitung fachgerecht geerdet werden.
- Die Verdrahtung muss von einem qualifizierten Elektriker vorgenommen werden.

## Betriebsvorbereitung

### Schalten Sie die Stromversorgung 5 Stunden vor Betriebsbeginn ein.

(Zum Aufwärmen)

- Lassen Sie die Stromversorgung während des andauernden Gebrauchs eingeschaltet.

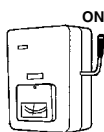

### **ZUR BEACHTUNG**

Wenn das Innengerät längere Zeit nicht verwendet wird, ziehen Sie den Stecker aus der Netzsteckdose, schalten Sie den Trennschalter aus, oder schalten Sie das entsprechende Trennorgan ab, um das Innengerät von der Netzspannung zu trennen.

## Betriebsbedingungen

Verwenden Sie dieses Klimagerät nur in den nachstehenden Temperaturbereichen.

### ■ **Innentemperaturbereich:**

Kühlbetrieb 14°C ~ 25°C (\*FK) / 18°C ~ 32°C (\*TK)  
Heizbetrieb 16°C ~ 30°C (\*TK)

### ■ **Außentemperaturbereich:**

Kühlbetrieb -15°C ~ 46°C (\*TK)  
-10°C ~ 43°C (\*TK)\*1  
Heizbetrieb -20°C ~ 18°C (\*FK) / -20°C ~ 24°C (\*TK)  
-15°C ~ 18°C (\*FK) / -15°C ~ 24°C (\*TK)\*1

\*TK: Trockenkugelttemperatur

\*FK: Feuchtkugelttemperatur

\*1 Bei Anschluss des U-60PEY1E5, U-71PEY1E5, U-100PEY1E5, U-100PEY1E8, U-125PEY1E5, U-125PEY1E8, U-140PEY1E8

### **Benutzerinformation zur Sammlung und Entsorgung von Altgeräten und verbrauchten Batterien**



Diese Symbole auf den Produkten, Verpackungen und/oder Begleitdokumenten bedeuten, dass gebrauchte elektrische und elektronische Produkte und Batterien nicht in den allgemeinen Hausmüll gegeben werden dürfen.

Bitte bringen Sie alte Produkte und verbrauchte Batterien zur korrekten Behandlung für Aufarbeitung und Recycling in Übereinstimmung mit der Landesgesetzgebung und den Richtlinien 2002/96/EG und 2006/66/EG zu den zuständigen Sammelstellen.

Durch die vorschriftsmäßige Entsorgung dieser Produkte und Batterien tragen Sie zum Schutz wertvoller Ressourcen und zur Vermeidung potenziell negativer Auswirkungen auf die menschliche Gesundheit und die Umwelt bei, die anderenfalls durch eine unsachgemäße Abfallbehandlung entstehen können.

Für weitere Informationen zu Sammlung und Recycling von alten Produkten und Batterien wenden Sie sich bitte an Ihre Gemeinde- oder Stadtverwaltung, das örtliche Entsorgungsunternehmen oder die Verkaufsstelle, bei der die Gegenstände erworben wurden. Eine nicht vorschriftsmäßige Entsorgung solcher Abfälle kann je nach Landesgesetzgebung strafbar sein.

### **An kommerzielle Benutzer in der Europäischen Union**

Wenn Sie elektrische oder elektronische Geräte entsorgen möchten, wenden Sie sich bitte an Ihren Händler oder Lieferanten. Dort erhalten Sie weitere Informationen.

### **[Informationen zur Entsorgung in Ländern außerhalb der Europäischen Union]**

Diese Symbole sind nur in der Europäischen Union gültig. Wenn Sie diese Gegenstände entsorgen möchten, wenden Sie sich an die örtliche Behörde oder an Ihren Händler und fragen Sie nach der korrekten Entsorgungsmethode.



### **Anmerkung zum Batteriesymbol (unten mit zwei Kennbuchstaben als Beispiel):**

Dieses Symbol kann in Kombination mit einem chemischen Symbol verwendet werden. In diesem Fall erfüllt es die Anforderungen der für die betreffende Chemikalie erlassenen Richtlinie.

# Bezeichnungen der Teile

## INNENGERÄT

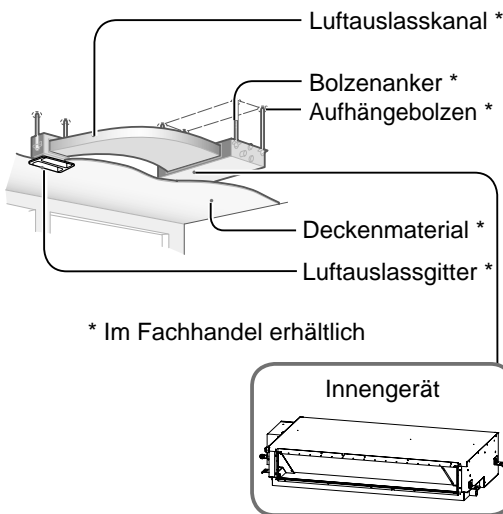

## AUßENGERÄT

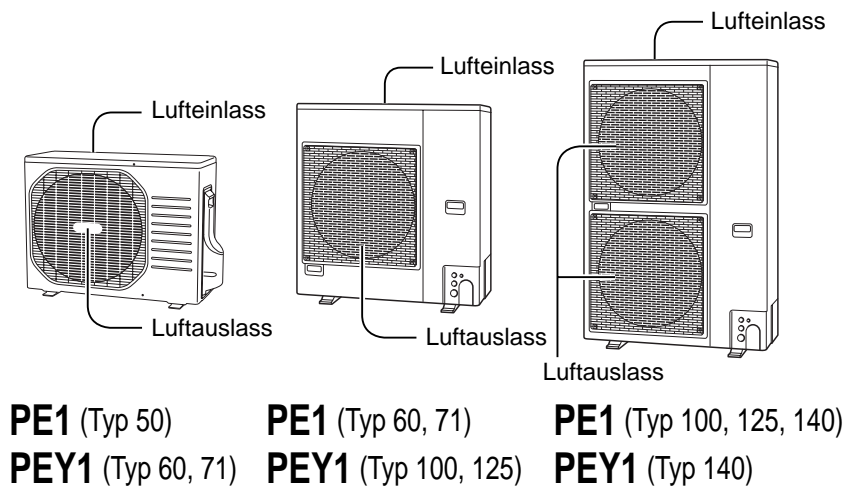

## Optional

### Infrarot-Fernbedienung



Modellnummer  
CZ-RWSC3  
(Für alle Innengeräte)

### Kabel-Fernbedienung mit Timer



Modellnummer  
CZ-RTC2  
Für alle  
Innengeräte

### Hochwertige Kabelfernbedienung



Modellnummer  
CZ-RTC3  
Für alle  
Innengeräte

Lesen Sie die mit der Fernbedienung  
gelieferte Bedienungsanleitung.

DEUTSCH

## Funktionsweise

### ■ Heizleistung

- Da diese Klimaanlage zum Heizen Außenluft nutzt, nimmt ihre Heizleistung bei fallender Außentemperatur ab.  
(Aufgrund des Wärmepumpensystems)  
→ Verwenden Sie in diesem Fall ein anderes Heizgerät.

### ■ Abtauen

- Diese Anlage schaltet in gewissen Fällen auf Abtaubetrieb, um eine Vereisung des Außengeräts zu beseitigen.
  - ① **Der Abtauvorgang startet:** Das Gebläse des Innengeräts kommt zum Stillstand (oder läuft extrem langsam).  
→ „“ (STANDBY) erscheint.
  - ② **Der Heizbetrieb wird einige Minuten später wiederaufgenommen:** Das Gebläse des Innengeräts steht still (oder läuft extrem langsam), bis der Wärmetauscher des Innengeräts sich ausreichend erwärmt hat.  
→ „“ (STANDBY) wird gezeigt.

- ③ **Der Abtauvorgang ist beendet:** Das Gebläse des Innengeräts läuft wieder an.  
→ „“ (STANDBY) verschwindet.

### ■ Entfeuchtungsbetrieb

- Sobald die Raumtemperatur den eingestellten Wert erreicht hat, wird das Außengerät automatisch wiederholt ein- und ausgeschaltet.
- Beim Ausschalten des Außengeräts stoppt auch das Gebläse des Innengeräts.  
(Damit die Luftfeuchtigkeit im Raum nicht wieder steigt.)
- Wenn die Raumtemperatur sich an die gewählte Einstellung annähert, wird die Gebläsedrehzahl automatisch auf „Lufthauch“ (leichter Wind).
- Der Entfeuchtungsbetrieb ist nicht möglich, wenn die Außentemperatur 15°C oder weniger beträgt.

### ■ Bei einem Stromausfall während des Betriebs des Geräts

- Wenn das Gerät nach einem kurzen Stromausfall den Betrieb wiederaufnimmt, werden wieder dieselben Einstellungen vorgegeben, die vorlagen, als der Strom unterbrochen wurde.

# Wartung

## **WARNUNG**

- Aus Sicherheitsgründen darauf achten, das Gerät vor dem Reinigen auszuschalten und vom Netz zu trennen. (Nichtbeachtung kann einen Stromschlag oder eine Verletzung durch das sich mit hoher Geschwindigkeit drehende Gebläse zur Folge haben.)
- Kein Wasser auf das Innengerät schütten. (Dadurch können die inneren Bauteile beschädigt werden, und es besteht Stromschlaggefahr.)

## **VORSICHT**

- Verwenden Sie niemals Lösungsmittel oder starke Chemikalien. Wischen Sie die Plastikteile auch nicht mit sehr heißem Wasser ab. (Dies kann eine Verformung oder Verfärbung verursachen.)
- Manche Metallkanten sowie die Verflüssigerlamellen sind scharf. Lassen Sie beim Reinigen dieser Teile besondere Vorsicht walten. (Es besteht Verletzungsgefahr.)
- Verwenden Sie zur Reinigung eines hoch installierten Innengeräts einen stabilen Stuhl oder eine Leiter.

- Der Wärmetauscher und andere Bauteile des Außengeräts müssen regelmäßig gereinigt werden.
  - Wenden Sie sich dazu bitte an Ihren Fachhändler oder an eine Kundendienststelle.

## **Energiespartipps**

### ■ Vermeiden Sie

- **Jede Blockierung des Luftein- und -auslasses des Geräts ist zu vermeiden. (Bei einer Blockierung arbeitet das Gerät nicht einwandfrei, und es kann eine Funktionsstörung auftreten.)**
- Verwenden Sie beim Kühlbetrieb Blenden, Rollos, Vorhänge o.Ä., damit Sonnenlicht nicht direkt in den Raum einfällt.

### ■ Was Sie tun sollten

- Halten Sie den Luftfilter stets sauber. (Ein verstopfter Filter beeinträchtigt die Leistung des Geräts.)  
→ „Wartung“
- Fenster, Türen und andere Öffnungen geschlossen halten, damit die klimatisierte Luft nicht entweichen kann.

## Bevor Sie den Kundendienst anfordern

Symptom	Ursache	Abhilfe
<b>Die Klimaanlage läuft beim Einschalten nicht.</b>	Stromausfall oder nach einem Stromausfall.	Die ON/OFF-Taste an der Fernbedienung drücken.
	Die Betriebstaste (Ein/Aus) befindet sich in Ausschaltstellung.	<ul style="list-style-type: none"> <li>• Die Stromversorgung einschalten, sofern der Trennschalter nicht ausgelöst wurde.</li> <li>• Bei ausgelöstem Trennschalter den Händler benachrichtigen, ohne die Anlage einzuschalten.</li> </ul>
	Sicherung durchgebrannt.	Wenden Sie sich an Ihren Händler.
<b>Schlechte Kühl- oder Heizleistung</b>	Die Lufteinlass- oder -auslassöffnung des Innen- bzw. Außengeräts ist mit Staub zugesetzt oder durch ein Hindernis blockiert.	Den Staub entfernen.
	Der Gebläseschalter steht auf „Niedrig“.	Auf „Hoch“ oder „Stark“ einstellen.
	Ungeeignete Temperatureinstellung.	Siehe „Energiespartipps“.
	Der Raum ist bei Kühlbetrieb direktem Sonnenlichteinfall ausgesetzt.	
	Türen oder Fenster sind geöffnet.	Siehe „Wartung“.
	Der Luftfilter ist zugesetzt.	
	Zu viele Wärmequellen im Raum bei Kühlbetrieb.	So wenige Wärmequellen wie möglich und jeweils nur kurze Zeit verwenden.
Zu viele Personen im Raum bei Kühlbetrieb.	Die Temperatur niedriger oder das Gebläse auf „Hoch“ oder „Stark“ einstellen.	

### Wenn die Klimaanlage auch nach Durchgehen der Punkte unter „Bevor Sie den Kundendienst anfordern“ und „Fehlerdiagnose“ nicht ordnungsgemäß arbeitet

- Stoppen Sie sofort den Betrieb und schalten Sie die Stromversorgung aus. Wenden Sie sich danach an Ihren Händler unter Angabe der Seriennummer und des Symptoms. Informieren Sie auch über das eventuelle Vorhandensein des Prüfzeichens  und der Buchstaben E, F, H, L sowie P in Kombination mit Ziffern auf dem LCD der Fernbedienung.
- Versuchen Sie niemals, die Klimaanlage selbst zu reparieren, da dies sehr gefährlich sein kann.



# Fehlerdiagnose

Prüfen Sie die nachstehenden Punkte, bevor Sie den Kundendienst anrufen oder anfordern.

Symptom		Ursache / Abhilfe
Innengerät	<b>Geräusch</b> Geräusch ähnlich fließendem Wasser ist während oder nach dem Betrieb zu hören. Knackgeräusch ist während des Betriebs oder beim Stoppen des Betriebs zu hören.	<ul style="list-style-type: none"> <li>• Geräusch des im Gerät fließenden Kältemittels.</li> <li>• Geräusch des über die Ablaufleitung ausfließenden Wassers.</li> </ul>
	<b>Geruch in der Abluft während des Betriebs.</b>	<ul style="list-style-type: none"> <li>• Durch Ausdehnung von Bauteilen bei Temperaturänderung verursachtes Geräusch.</li> </ul>
	<b>Wassertropfen sammeln sich beim Betrieb um den Luftauslass an.</b>	<ul style="list-style-type: none"> <li>• In der Klimaanlage angesammelter Geruch von Bauteilen, Zigaretten oder Kosmetika entweicht mit der Abluft.</li> <li>• Verschmutzung im Inneren des Geräts. (Wenden Sie sich an Ihren Händler.)</li> </ul>
	<b>Beim Kühlbetrieb tritt ein Nebelschleier auf.</b>	<ul style="list-style-type: none"> <li>• Feuchtigkeit im Inneren wird durch die Kühlluft abgekühlt und schlägt sich in Form von Wassertropfen nieder.</li> </ul>
	<b>Beim Heizbetrieb tritt ein Nebelschleier auf.</b>	<ul style="list-style-type: none"> <li>• Wenn die Klimaanlage an einem Ort mit starken Öldünsten installiert ist, wie beispielsweise in einem Restaurant, ist eine Reinigung erforderlich, da das Geräteinnere (Wärmetauscher) verschmutzt ist. (Wenden Sie sich an Ihren Händler.)</li> </ul>
	<b>Das Gebläse läuft nach dem Stoppen des Betriebs eine Weile weiter.</b>	<ul style="list-style-type: none"> <li>• Es wird gerade ein Abtauvorgang durchgeführt.</li> </ul>
	<b>Staub wird ausgeblasen.</b>	<ul style="list-style-type: none"> <li>• Das laufende Gebläse sorgt für einen reibungslosen Betriebsablauf.</li> <li>• Das Gebläse läuft je nach Einstellung möglicherweise zum Trocknen des Wärmetauschers.</li> </ul>
	<b>Zu Beginn des Betriebs mit hoher Drehzahl läuft das Gebläse mit einer höheren als der eingestellten Drehzahl. (3 bis 30 Minuten)</b>	<ul style="list-style-type: none"> <li>• Staub, der sich im Innengerät angesammelt hat, wird ausgeblasen.</li> <li>• Dabei handelt es sich um eine Überprüfung des Gebläsebetriebs, die dazu dient, sicherzustellen, dass die Drehzahl des Gebläsemotors innerhalb des vorgeschriebenen Bereichs liegt.</li> </ul>
Außengerät	<b>Gerät arbeitet nicht (Direkt nach dem Einschalten / Beim Stoppen und sofortigen Fortsetzen des Betriebs)</b>	<ul style="list-style-type: none"> <li>• Der Betrieb setzt wegen der Kompressor-Schutzschaltung erst nach ca. 3 Minuten ein.</li> </ul>
	<b>Beim Heizbetrieb tritt ein Geräusch auf.</b>	<ul style="list-style-type: none"> <li>• Es wird gerade ein Abtauvorgang durchgeführt.</li> </ul>
	<b>Beim Heizbetrieb wird Dampf ausgeblasen.</b>	<ul style="list-style-type: none"> <li>• Dies sorgt für einen reibungslosen Betriebsablauf.</li> </ul>
	<b>Der Ventilator läuft nach dem Stoppen des Betriebs mit der Fernbedienung weiter.</b>	

Grazie per aver acquistato questo prodotto Panasonic.  
 Il prodotto è l'unità interna di un condizionatore d'aria commerciale.  
 Istruzioni di installazione allegate.

# Indice

- **Precauzioni per la sicurezza**..... 26
- **Precauzioni per l'uso**..... 28
- **Nome delle parti**..... 29
  - **Meccanismo di funzionamento**..... 29

---

- **Manutenzione**..... 30
  - **Prima di rivolgersi al servizio di assistenza**..... 30
- **Risoluzione dei problemi** ..... 31





## Informazioni riguardanti il prodotto

In caso di difficoltà o se si hanno dei dubbi riguardo al condizionatore d'aria, sono necessarie le informazioni seguenti. I numeri del modello e di serie si trovano sulla targhetta di identificazione, sulla parte inferiore dell'armadio.

No. modello
No. di serie
Data di acquisto
Indirizzo del rivenditore
Numero di telefono

# Precauzioni per la sicurezza

In questo manuale vengono utilizzati i seguenti simboli per segnalare condizioni potenzialmente pericolose per gli utenti, il personale di servizio o l'apparecchio:

 <b>AVVERTIMENTO</b>	Questo simbolo indica pericoli o interventi non sicuri che possono provocare gravi lesioni personali o la morte.
 <b>PRECAUZIONE</b>	Questo simbolo indica pericoli o interventi non sicuri che possono provocare lesioni personali o danni al prodotto stesso o ad altre cose.
 Operazioni vietate	 Operazioni da eseguire

## ! AVVERTIMENTO

 Consultare un rivenditore autorizzato o uno specialista relativamente all'utilizzo del tipo di refrigerante specificato. L'utilizzo di refrigerante diverso dal tipo specificato potrebbe provocare danni al prodotto, esplosioni, lesioni personali ecc.

Questo condizionatore d'aria non ha una ventola di aspirazione dell'aria fresca dall'esterno. Occorre pertanto aprire frequentemente le porte e le finestre se si utilizzano apparecchiature di riscaldamento a gas o cherosene nella stessa stanza, perché consumano molto ossigeno. In caso contrario, in casi estremi sussiste il pericolo di asfissia.

---

 Mai usare o conservare benzina o altri vapori o liquidi infiammabili vicino al condizionatore, perché ciò è molto pericoloso.

Non utilizzare questo apparecchio in un'atmosfera potenzialmente esplosiva.

Mai toccare l'unità con le mani bagnate.

Non inserire le dita o altri oggetti nell'unità interna o esterna del condizionatore d'aria. In caso contrario, le parti rotanti potrebbero causare lesioni. 

 Le perdite di gas refrigerante possono provocare un incendio.

Per la sicurezza, accertarsi di spegnere il condizionatore d'aria e anche di scollegare l'alimentazione elettrica prima di sottoporre l'apparecchio a pulizia o manutenzione.

In caso di emergenza, estrarre la spina di alimentazione dalla presa, oppure spegnere l'interruttore principale (di rete) o l'interruttore automatico per isolare il condizionatore dall'alimentazione di rete. 

---

 Non pulire da sé le unità interne ed esterne. Affidare la pulizia a un rivenditore o a un tecnico autorizzato.

In caso di malfunzionamento dell'apparecchio, non tentare di ripararlo da sé. Contattare il proprio rivenditore o il servizio di assistenza.

- Leggete attentamente queste istruzioni per l'uso prima di usare il condizionatore d'aria. In caso di dubbi o problemi, rivolgersi al proprio rivenditore.
- Questo condizionatore d'aria è progettato per rendere confortevoli le condizioni ambientali dei locali. Utilizzarlo soltanto per lo scopo previsto, come descritto in queste istruzioni per l'uso.



Collegare ciascuna unità a una presa di corrente dedicata e nella linea esclusiva installare un sezionatore, un interruttore automatico e un interruttore differenziale per la protezione da sovracorrente.

Collegare ciascuna unità a una presa di corrente dedicata, e incorporare nel cablaggio fisso un sistema di scollegamento completo, che offra una separazione dei contatti su tutti i poli, in ottemperanza alle normative sui cablaggi.

Per evitare possibili pericoli dovuti a interruzione dell'isolamento elettrico, l'unità deve essere provvista di messa a terra.



Non utilizzare un cavo modificato o giuntato, una prolunga o un cavo diverso da quello specificato per evitare surriscaldamenti e incendi.



Al verificarsi di anomalie/guasti, interrompere l'uso del prodotto e scollegare la spina dalla presa di alimentazione, oppure spegnere l'interruttore di alimentazione e l'interruttore automatico. (rischio di fumo/incendio/scosse elettriche)

Esempi di anomalia/guasto:

- L'interruttore differenziale scatta di frequente.
- Il prodotto a volte non si avvia quando viene acceso.
- L'alimentazione elettrica a volte si interrompe quando si sposta il cavo.
- Durante il funzionamento si rilevano odore di bruciato o rumori anomali.
- Il corpo risulta deformato o eccessivamente caldo.
- L'unità interna perde acqua.
- Il cavo o la spina di alimentazione si scaldano in maniera anomala.
- Non è possibile controllare la velocità della ventola.
- L'unità si arresta immediatamente quando la si accende.
- La ventola non si ferma neanche se si spegne l'apparecchio.

Contattare immediatamente il rivenditore locale per la manutenzione/riparazione.



Non sedersi o salire in piedi sull'unità. C'è il pericolo di cadere.



## PRECAUZIONE



Questo apparecchio è destinato all'utilizzo da parte di utenti esperti o preparati nei negozi, nell'industria leggera e nelle fattorie, oppure per l'utilizzo commerciale da parte di non addetti ai lavori.

Questo apparecchio può essere utilizzato dai minori a partire dagli 8 anni di età e da persone con capacità fisiche, sensoriali o mentali ridotte o da persone inesperte, a condizione che siano adeguatamente supervisionate o preventivamente istruite sull'utilizzo in sicurezza e informate sui pericoli presenti.

Posizionare l'allarme antincendio e l'uscita dell'aria a una distanza di almeno 1,5 m dall'unità.

Non raffreddare o riscaldare eccessivamente la stanza in presenza di bambini molto piccoli o persone malate.



Non accendere e spegnere il condizionatore d'aria mediante l'interruttore principale (di rete). Usare sempre il pulsante di accensione/spegnimento (ON/OFF).

Non inserire alcun oggetto nell'uscita d'aria dell'unità esterna. Ciò è molto pericoloso perché la ventola ruota ad alta velocità.



Non toccare la presa d'aria o le alette di alluminio affilate dell'unità esterna. C'è il pericolo di ferirsi.



Non attaccare alcun oggetto sulla SUPERFICIE ESTERNA DELLA VENTOLA. C'è il pericolo di ferirsi e di danneggiare l'unità.



### AVVISO

- Il compressore potrebbe occasionalmente arrestarsi durante i temporali con fulmini. Non si tratta di un guasto meccanico. L'unità riprende automaticamente a funzionare dopo qualche minuto.
- Le istruzioni originali sono il testo in inglese. Le altre lingue sono traduzioni delle istruzioni originali.

### Informazioni importanti sul refrigerante utilizzato

Il prodotto contiene gas fluorurati ad effetto serra coperti dal Protocollo di Kyoto. Non rilasciare i gas nell'atmosfera.

Tipo di refrigerante: R410A

Valore GWP<sup>(1)</sup>: 1975

<sup>(1)</sup> GWP = Global Warming Potential (potenziale di riscaldamento globale)

A seconda delle normative europee o locali, potrebbero essere necessarie ispezioni periodiche per prevenire le perdite di refrigerante. Per maggiori informazioni rivolgersi al proprio rivenditore locale.

# Precauzioni per l'uso

## Installazione

- Questo condizionatore d'aria deve essere installato da installatori qualificati seguendo le istruzioni di installazione fornite con l'unità.
- Prima dell'installazione, accertare che la tensione di rete dell'ufficio o di casa corrisponda con quella indicata sulla targhetta di identificazione del condizionatore d'aria.



## AVVERTIMENTO

### Evitare l'installazione nei seguenti luoghi.

- Luoghi con presenza di fumo o gas combustibile. Anche luoghi con temperature molto alte quali le serre.
- Luoghi con presenza di apparecchiature che generano un calore eccessivo.

### Attenzione:

- Non installare l'unità esterna dove possa essere esposta direttamente agli spruzzi d'acqua marina o a vapori solforosi nelle vicinanze di stazioni termali.  
(Per proteggere il condizionatore d'aria dall'eccessiva corrosione)

## Allacciamenti elettrici

- Tutti gli allacciamenti elettrici devono essere conformi alle normative elettriche locali. (Per i dettagli, rivolgersi al proprio rivenditore o a un elettricista specializzato.)
- Ciascuna unità deve essere collegata correttamente a massa, con un filo di massa (terra) o mediante il cablaggio di alimentazione.
- Gli allacciamenti elettrici devono essere eseguiti da un elettricista specializzato.

## Preparazione alla messa in funzione

### Accendere l'interruttore principale (di rete) 5 ore prima della messa in funzione.

(Per il riscaldamento)

- Lasciare l'interruttore principale acceso per l'uso continuativo.

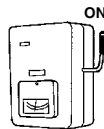

### NOTA

Quando non si intende utilizzare il condizionatore d'aria per un periodo di tempo prolungato, estrarre la spina di alimentazione dalla presa, oppure spegnere l'interruttore principale (di rete) o l'interruttore automatico per isolare il condizionatore dall'alimentazione di rete.

## Condizioni di esercizio

Utilizzare questo condizionatore d'aria nei seguenti intervalli di temperature.

### Intervallo di temperatura interna:

Modalità di raffreddamento 14°C - 25°C (\*WBT) / 18°C - 32°C (\*DBT)

Modalità di riscaldamento 16°C - 30°C (\*DBT)

### Intervallo di temperatura esterna:

Modalità di raffreddamento -15°C - 46°C (\*DBT)

-10°C - 43°C (\*DBT)\*1

Modalità di riscaldamento -20°C - 18°C (\*WBT) / -20°C - 24°C (\*DBT)

-15°C - 18°C (\*WBT) / -15°C - 24°C (\*DBT)\*1

\*DBT: temperatura a bulbo secco

\*WBT: temperatura a bulbo umido

\*1 Quando si collegamento U-60PEY1E5, U-71PEY1E5, U-100PEY1E5, U-100PEY1E8, U-125PEY1E5, U-125PEY1E8, U-140PEY1E8

### Informazioni per gli utenti sulla raccolta e lo smaltimento di apparecchiature vecchie e batterie usate



Questi simboli sui prodotti, sugli imballaggi e/o sulla documentazione in dotazione significano che i prodotti elettrici ed elettronici usati e le batterie non devono essere smaltiti insieme ai rifiuti domestici.

Per il corretto trattamento, recupero e riciclo di prodotti vecchi e batterie usate, conferirli presso gli appositi centri di raccolta, in conformità con la legislazione nazionale e le Direttive 2002/96/CE e 2006/66/CE.

Il corretto smaltimento di questi prodotti e delle batterie concorre a salvaguardare risorse preziose e previene potenziali effetti nocivi per la salute umana e l'ambiente causati da uno smaltimento non corretto dei rifiuti.

Per ulteriori informazioni sulla raccolta e il riciclo di prodotti vecchi e batterie usate, rivolgersi alle autorità locali, al centro di smaltimento rifiuti locale o al proprio rivenditore.

A seconda della legislazione nazionale, lo smaltimento incorretto di questo rifiuto può essere soggetto a sanzioni.

### Per gli utenti commerciali nell'Unione Europea

Per ulteriori informazioni sullo smaltimento delle apparecchiature elettriche ed elettroniche, rivolgersi al proprio rivenditore o fornitore.

### [Informazioni sullo smaltimento al di fuori dell'Unione Europea]

Questi simboli sono validi solo nell'Unione Europea. Per il corretto smaltimento di questi prodotti, rivolgersi alle autorità locali o al proprio rivenditore.



### Nota relativa al simbolo della batteria (esempio con simbolo chimico riportato sotto il simbolo principale):



Questo simbolo può venire usato insieme a un simbolo chimico. In questo caso è conforme ai requisiti della Direttiva relativamente alla sostanza chimica in questione.

# Nome delle parti

## UNITÀ INTERNA

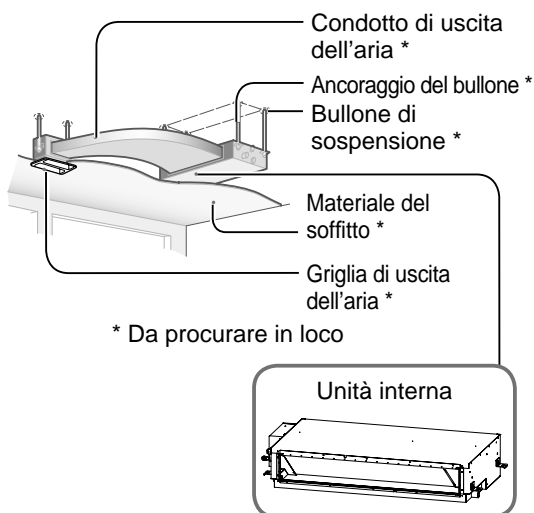

## UNITÀ ESTERNA

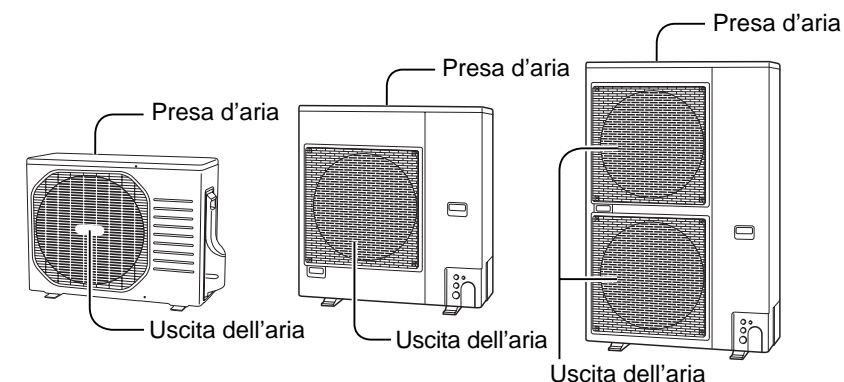

**PE1** (Tipo 50)      **PE1** (Tipo 60, 71)      **PE1** (Tipo 100, 125, 140)  
**PEY1** (Tipo 60, 71)      **PEY1** (Tipo 100, 125)      **PEY1** (Tipo 140)

## Opzionale

### Telecomando senza fili



No. modello  
CZ-RWSC3  
(Per tutte le unità interne)

### Unità di telecomando del timer



No. modello  
CZ-RTC2  
Per tutte le unità interne

### Telecomando cablato di alto livello



No. modello  
CZ-RTC3  
Per tutte le unità interne

Leggere le Istruzioni per l'uso fornite con il telecomando.

ITALIANO

## Meccanismo di funzionamento

### ■ Rendimento del riscaldamento

- Poiché il condizionatore d'aria riscalda utilizzando l'aria esterna, il rendimento del riscaldamento si riduce al diminuire della temperatura esterna. (Sistema della pompa di calore)  
→ Tal caso, utilizzare un altro apparecchio di riscaldamento.

### ■ Sbrinamento

- L'apparecchio può avviare lo sbrinamento per sciogliere la brina formatasi nell'unità esterna.
  - Avvio dello sbrinamento:** La ventola dell'unità interna si arresta (o funziona a una velocità molto bassa).  
→ Appare "☼" (STANDBY).
  - Ripresa del riscaldamento dopo alcuni minuti:** La ventola dell'unità interna rimane ferma (o funziona a una velocità molto bassa) finché la serpentina dello scambiatore di calore dell'unità interna non si riscalda a sufficienza.  
→ È visualizzato "☼" (STANDBY).

- Sbrinamento completato:** La ventola dell'unità interna riprende a funzionare.  
→ Scompare "☼" (STANDBY).

### ■ Deumidificazione (DRY)

- Una volta che la temperatura del locale raggiunge il livello impostato, l'unità esterna ripete automaticamente il ciclo di accensione e spegnimento.
- Allo spegnimento dell'unità esterna, si arresta anche la ventola dell'unità interna. (Evitare che l'umidità nel locale aumenti nuovamente)
- Quando la temperatura ambiente raggiunge il livello impostato, la velocità della ventola viene impostata automaticamente su "brezza" (ventilazione leggera).
- La Deumidificazione (DRY) non è possibile se la temperatura esterna è pari o inferiore a 15°C.

### ■ Mancanza di corrente durante il funzionamento dell'unità

Quando l'unità riprende automaticamente il funzionamento dopo una temporanea mancanza di corrente, mantiene le stesse impostazioni che aveva prima dell'interruzione.

# Manutenzione

## AVVERTIMENTO

- Per motivi di sicurezza, assicurarsi di spegnere il condizionatore e di staccare la spina dalla presa di alimentazione prima di procedere con le operazioni di pulizia. (In caso contrario sussiste il pericolo di scosse elettriche o di lesioni, in quanto la ventola ruota ad alta velocità.)
- Non versare acqua sull'unità interna. (Ciò può danneggiare i componenti interni e comportare il pericolo di scosse elettriche.)

## PRECAUZIONE

- Mai utilizzare solventi o sostanze chimiche aggressive. Non pulire i componenti in plastica con acqua molto calda. (Ciò può provocare deformazioni o alterare il colore.)
- Alcuni bordi metallici e le alette sono taglienti. Prestare la dovuta attenzione nel pulire tali parti. (C'è il pericolo di ferirsi.)
- Per pulire un'unità interna installata in alto, salire su una sedia o una scala stabile.

- La serpentina interna e gli altri componenti dell'unità esterna devono essere puliti regolarmente.
  - Rivolgersi al proprio rivenditore o centro di assistenza.

## Suggerimenti per risparmiare energia

### ■ Da evitare

- **Non ostruire la presa d'aria e l'uscita d'aria dell'unità. (In caso di ostruzione, l'unità non funziona correttamente e può subire dei danni.)**
- Durante il raffreddamento, utilizzare parasole, persiane o tende per impedire l'ingresso della luce solare diretta nel locale.

### ■ È preferibile

- Mantenere sempre pulito il filtro dell'aria. (Un filtro ostruito compromette il rendimento dell'unità.)  
→ "Manutenzione"
- Per evitare la dispersione all'esterno dell'aria condizionata, tenere chiuse finestre, porte ed altre aperture.

## Prima di rivolgersi al servizio di assistenza

Sintomo	Causa	Soluzione
<b>Il condizionatore d'aria non funziona nonostante sia acceso.</b>	Mancanza di corrente (in corso o terminata).	Premere il pulsante di accensione ON/OFF del telecomando.
	Il pulsante di accensione (alimentazione) è spento (nella posizione OFF).	<ul style="list-style-type: none"> <li>• Se l'interruttore automatico è su OFF, portarlo su ON.</li> <li>• Se l'interruttore automatico è scattato, rivolgersi al proprio rivenditore prima di riaccendere l'apparecchio.</li> </ul>
	Il fusibile si è bruciato.	Rivolgersi al proprio rivenditore.
<b>Il rendimento del raffreddamento o del riscaldamento non sono soddisfacenti</b>	Le prese di aspirazione o di uscita dell'aria delle unità interne ed esterne sono ostruite da polvere.	Rimuovere la polvere.
	La ventilazione è impostata su "Bassa".	Impostarla su "Alta" o "Forte".
	La temperatura non è impostata correttamente.	Vedere "Suggerimenti per risparmiare energia".
	Il locale è esposto alla luce solare diretta nella modalità di raffreddamento.	
	Vi sono porte o finestre aperte.	
	Il filtro dell'aria è ostruito.	Vedere "Manutenzione".
	In modalità di raffreddamento, nel locale sono presenti troppe sorgenti di calore.	Ridurre velocemente al minimo possibile le sorgenti di calore.
In modalità di raffreddamento, nel locale sono presenti troppe persone.	Ridurre la temperatura impostata o impostare la forza di ventilazione su "Alta" o "Forte".	

**Se il condizionatore d'aria continua a non funzionare correttamente dopo aver eseguito tutti i controlli indicati in "Prima di rivolgersi al servizio di assistenza" e "Risoluzione dei problemi"**

- Arrestare immediatamente il funzionamento e spegnere l'apparecchio. Contattare il rivenditore e comunicargli il numero di serie e il sintomo. Comunicare al rivenditore anche se sul display del telecomando appaiono il simbolo  e le lettere E, F, H, L, P abbinate a numeri.
- Non tentare mai di riparare il condizionatore da sé, poiché ciò è molto pericoloso.

# Risoluzione dei problemi

Controllare quanto segue prima di richiedere una consulenza o l'intervento del servizio di assistenza.

Sintomo		Causa / Soluzione
Unità interna	<b>Rumore</b> Si avverte un suono di scorrimento d'acqua durante e dopo il funzionamento del condizionatore.	<ul style="list-style-type: none"> <li>• Suono prodotto dal liquido refrigerante che scorre all'interno dell'unità.</li> <li>• Suono prodotto dall'acqua di scarico nel tubo di scarico.</li> </ul>
	Si avverte un crepitio durante il funzionamento e all'arresto del condizionatore.	<ul style="list-style-type: none"> <li>• Suono prodotto dalle variazioni di temperatura delle varie parti.</li> </ul>
	<b>Durante il funzionamento del condizionatore, l'aria di scarico è maleodorante.</b>	<ul style="list-style-type: none"> <li>• È l'odore emanato dai componenti dell'unità interna o dall'odore di sigarette e/o prodotti cosmetici accumulatosi nell'unità.</li> <li>• L'interno dell'unità è sporco. (Rivolgersi al proprio rivenditore.)</li> </ul>
	<b>Durante il raffreddamento, gocce d'acqua si accumulano nei pressi dell'uscita dell'aria.</b>	<ul style="list-style-type: none"> <li>• L'umidità interna del locale viene raffreddata dal getto d'aria freddo e si accumula sotto forma di condensa.</li> </ul>
	<b>Durante il raffreddamento si forma nebbia.</b>	<ul style="list-style-type: none"> <li>• Se il condizionatore d'aria è installato in ambienti con la presenza di grandi quantità di nebbia d'olio, quali i ristoranti, è necessaria la pulizia perché l'interno dell'unità (lo scambiatore di calore) è sporco. (Rivolgersi al proprio rivenditore.)</li> </ul>
	<b>Durante il riscaldamento si forma nebbia.</b>	<ul style="list-style-type: none"> <li>• È in corso lo sbrinamento.</li> </ul>
	<b>La ventola continua a ruotare per un po' anche dopo l'arresto del condizionatore.</b>	<ul style="list-style-type: none"> <li>• La rotazione della ventola rende il funzionamento uniforme.</li> <li>• A seconda dell'impostazione, la ventola potrebbe ruotare per asciugare lo scambiatore di calore.</li> </ul>
	<b>Viene scaricata polvere.</b>	<ul style="list-style-type: none"> <li>• Viene scaricata la polvere accumulatasi all'interno dell'unità interna.</li> </ul>
<b>Durante il funzionamento iniziale ad alta velocità, la ventola a volte potrebbe ruotare più velocemente della velocità impostata. (per un periodo di tempo compreso tra 3 a 30 minuti)</b>	<ul style="list-style-type: none"> <li>• Questo serve al controllo del funzionamento, per verificare se la rotazione del motore della ventola rientri o meno nell'intervallo previsto.</li> </ul>	
Unità esterna	<b>L'unità non funziona (Subito dopo l'accensione / Subito dopo l'arresto e la ripresa del funzionamento)</b>	<ul style="list-style-type: none"> <li>• Il condizionatore non si accende per circa 3 minuti a causa dell'attivazione del circuito di protezione del compressore.</li> </ul>
	<b>Rumore durante il riscaldamento.</b>	<ul style="list-style-type: none"> <li>• È in corso lo sbrinamento.</li> </ul>
	<b>Durante il riscaldamento fuoriesce vapore.</b>	
	<b>La ventola continua a ruotare anche dopo aver arrestato il condizionatore con il telecomando.</b>	<ul style="list-style-type: none"> <li>• La rotazione della ventola rende il funzionamento uniforme.</li> </ul>

ITALIANO

Hartelijk dank voor het aanschaffen van dit Panasonic product.  
 Dit product is een commerciële airconditioner binnenunit.  
 Installatie-instructies worden meegeleverd.

# Inhoud

● Veiligheidsmaatregelen .....	32
● Voorzorgen in het gebruik .....	34
● Namen van de onderdelen .....	35
• Opmerkingen bij de werking .....	35
<hr/>	
● Onderhoud .....	36
• Voor u om service verzoekt .....	36
● Oplossen van problemen .....	37

## Productinformatie

Zorg ervoor dat u beschikt over de volgende informatie als u problemen of vragen hebt met betrekking tot de airconditioner. Het model- en serienummer bevinden zich op het typeplaatje aan de onderkant van de behuizing.

Modelnr.

---

Serienr.

---

Aanschafdatum

---

Adres van dealer

---

Telefoonnummer

# Veiligheidsmaatregelen

In deze handleiding worden de volgende symbolen gebruikt om u attent te maken op mogelijk gevaarlijke omstandigheden voor gebruikers, onderhoudspersoneel of het apparaat:



**WAARSCHUWING**

Dit symbool verwijst naar een gevaar of onveilig gebruik dat kan resulteren in ernstig persoonlijk letsel of de dood.



**OPGEPAST**

Dit symbool verwijst naar een gevaar of onveilig gebruik dat kan resulteren in persoonlijk letsel of schade aan het product of andere eigendommen.



## WAARSCHUWING



Raadpleeg uw erkende dealer of een bevoegd specialist omtrent het gebruik van het voorgeschreven koelmiddel. Het gebruik van een ander dan het voorgeschreven type kan schade aan de apparatuur, barsten en persoonlijk letsel enz. veroorzaken.

Deze airconditioner heeft geen ventilator voor de inlaat van frisse lucht van buiten. U moet regelmatig deuren of ramen open zetten als u in dezelfde ruimte gas- of olieverwarming gebruikt, want dit soort apparatuur verbruikt namelijk veel zuurstof uit de lucht. Als u dat niet doet, loopt u in extreme gevallen risico op verstikking.



Gebruik of bewaar nooit benzine of andere ontvlambare gassen of vloeistoffen in de buurt van de airconditioner - dit is zeer gevaarlijk.

Gebruik dit apparaat niet in een ruimte waar mogelijk explosiegevaar dreigt.

Raak de unit nooit met natte handen aan.

Steek uw vingers of andere voorwerpen niet in de binnen- of buitenunit van de airconditioner, want de draaiende delen kunnen letsel veroorzaken.



Lekkage van koelmiddelgas kan leiden tot brand.

Zorg er om veiligheidsredenen voor dat u de airconditioner uitschakelt en ook de stekker uit het stopcontact haalt voordat u het apparaat reinigt of onderhoud pleegt.

Trek in geval van nood de stekker van het netsnoer uit het stopcontact of schakel de stroomonderbreker uit, of schakel de hoofdschakelaar uit om de airconditioner volledig los te koppelen van de netstroom.



Reinig nooit zelf het binnenste van de binnen- en buitenunits. Laat de reiniging uitvoeren door een bevoegde dealer of specialist.

Repareer bij storingen dit apparaat niet zelf. Neem voor reparaties contact op met de dealer of onderhoudsservice.





Verboden



Dingen waar u op moet letten

- Lees deze gebruiksinstructies zorgvuldig door voordat u de airconditioner gebruikt. Neem contact op met uw dealer als u nog steeds problemen hebt.
- Deze airconditioner is ontworpen om te zorgen voor aangename omstandigheden in uw kamer of andere ruimte. Gebruik het apparaat alleen waarvoor het is bedoeld en zoals is beschreven in deze gebruiksinstructies.



Zorg voor een apart stopcontact voor elke unit en zorg in elke afzonderlijke stroomleiding voor een stroomschakelaar, stroomonderbreker en aardlekschakelaar ter bescherming tegen overstroom.

Zorg voor een apart stopcontact voor elke unit en zorg ervoor dat conform de regelgeving voor elektrische bedrading er volledige ontkoppeling, dat wil zeggen een ontkoppeling van het stopcontact in alle polen, wordt geïmplementeerd in de vaste bedrading.

Ter voorkoming van mogelijke gevaren vanwege defecte isolatie moet de unit worden geaard.



Gebruik geen aangepaste snoeren, snoeren die gedeeld worden met andere apparatuur, verlengsnoeren of snoeren die niet aan de specificaties voldoen om oververhitting en brand te vermijden.



Stop met het gebruiken van het product wanneer er een abnormaliteit/storing optreedt en haal de stekker uit het stopcontact of schakel de stroomschakelaar en de stroomonderbreker uit. (Risico op rook/brand/elektrische schok)

Voorbeelden van abnormale situaties/storingen:

- De aardlekschakelaar slaat vaak door.
- Het product start soms niet wanneer het wordt ingeschakeld.
- De stroomtoevoer wordt soms verbroken bij verplaatsing van het netsnoer.
- Als het apparaat in bedrijf is, ruikt u een verbrande geur of hoort u een abnormaal geluid.
- De behuizing is vervormd of abnormaal heet.
- Er lekt water uit de binnenunit.
- Stroomsnoer of stekker wordt abnormaal heet.
- Ventilatorsnelheid kan niet geregeld worden.
- De unit stopt onmiddellijk met werken, zelfs als deze ingeschakeld is om te werken.
- De ventilator stopt niet, zelfs niet als de unit stopt met werken.

Neem onmiddellijk contact op met uw plaatselijke dealer voor onderhoud/repairatie.



Ga niet op de unit zitten of staan. Als u dat wel doet, kunt u er vanaf vallen.



## ⚠️ OPGEPAST



Dit apparaat is bestemd voor gebruik door experts of geïnstrueerde gebruikers in winkels, in de lichte industrie of in agrarische bedrijven, alsmede voor commercieel gebruik door leken.

Dit apparaat kan worden gebruikt door kinderen vanaf 8 jaar oud en personen met verminderde fysieke, geestelijke, of waarnemingsvermogens, of personen met een gebrekkige ervaring of kennis, indien zij onder toezicht staan of afdoende instructie betreffende veilig gebruik van het apparaat hebben ontvangen en de daaraan verbonden risico's begrijpen.

Zorg voor een minimale afstand van 1,5 m tussen de unit en het brandalarm en de luchtuitlaat.

Zorg ervoor dat u de ruimte niet te veel koelt of verwarmt als er baby's of invalide personen aanwezig zijn.



Schakel de airconditioner niet in en uit via de hoofdstroomschakelaar. Gebruik in plaats daarvan ON/OFF.

Steek geen voorwerpen in de luchtuitlaat van de buitenunit. Dit is gevaarlijk omdat de ventilator met hoge snelheid draait.



Raak de luchtinlaat of de scherpe aluminium bladen van de buitenunit niet aan. Als u dat wel doet, kunt u letsel oplopen.



Steek geen voorwerpen in de VENTILATORBEHUIZING. Als u dat wel doet, kunt u letsel oplopen en kan de unit beschadigd raken.



### AANKONDIGING

- Tijdens onweer kan de compressor soms stoppen. Dit is geen mechanische storing. De unit zal automatisch na enkele minuten weer opstarten.
- De Engelse tekst bevat de oorspronkelijke instructies. Tekst in andere talen is een vertaling van de oorspronkelijke instructies.

### Belangrijke informatie over Het gebruikte koelmiddel

Dit product maakt gebruik van fluorhoudende broeikasgassen die vallen onder het Verdrag van Kyoto. Laat deze gassen niet ontsnappen in de atmosfeer.

Type koelmiddel: R410A

GWP<sup>(1)</sup> waarde: 1975

<sup>(1)</sup> GWP = Global Warming Potential (Aardopwarmingsvermogen)

Afhankelijk van de toepasselijke Europese of lokale regelgeving is het mogelijk dat er periodieke inspecties op koelmiddellekkage vereist zijn. Neem contact op met uw plaatselijke dealer voor meer informatie.

# Voorzorgen in het gebruik

## Installatie

- We raden u aan deze airconditioner op de juiste wijze te laten installeren door bevoegde installatiemonteurs conform de installatie-instructies die u bij de unit hebt ontvangen.
- Controleer voor de installatie of het voltage van de stroomvoorziening in uw huis of kantoor overeenkomt met het voltage op het typeplaatje.

### **WAARSCHUWING**

#### Vermijd de volgende locaties voor de installatie.

- Plekken met rook of ontvlambare gassen. Plekken met zeer hoge temperaturen, zoals broeikassen.
- Plekken met objecten die zeer veel warmte produceren.

#### Let op:

- Installeer de buitenunit niet op plekken waar er direct zout water op kan spetteren, of in de buurt van minerale bronnen met zwavelhoudende lucht. (Om de airconditioner te beschermen tegen ernstige roest.)

## Bedrading

- Alle bedrading moet voldoen aan de lokale elektriciteitsregelgeving. (Raadpleeg uw dealer of een bevoegd elektricien voor details.)
- Elke unit moet correct geaard zijn met een aardedraad of via de bedrading van de stroomtoevoer.
- De bedrading dient te worden aangelegd door een bevoegd elektricien.

## Vorbereiding voor gebruik

### Schakel de stroom in 5 uur voor u het apparaat wilt gaan gebruiken.

(Om het opwarmen mogelijk te maken.)

- Laat de stroom ingeschakeld (ON) staan voor continu gebruik.

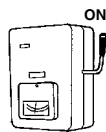

#### OPMERKING

Trek de stekker van het netsnoer uit het stopcontact, of schakel de stroomonderbreker uit, of schakel de hoofdschakelaar uit om de airconditioner volledig los te koppelen van de netstroom als u het apparaat langere tijd niet gebruikt.

## Bedrijfsomstandigheden

Gebruik deze airconditioner binnen het volgende temperatuurbereik.

#### ■ Temperatuurbereik binnen:

Koelstand 14°C - 25°C (\*WBT) / 18°C - 32°C (\*DBT)  
Verwarmingsstand 16°C - 30°C (\*DBT)

#### ■ Temperatuurbereik buiten:

Koelstand -15°C - 46°C (\*DBT)  
-10°C - 43°C (\*DBT)\*1  
Verwarmingsstand -20°C - 18°C (\*WBT) / -20°C - 24°C (\*DBT)  
-15°C - 18°C (\*WBT) / -15°C - 24°C (\*DBT)\*1

\*DBT: Droge-boltemperatuur

\*WBT: Wet-bulb temperature, natte-boltemperatuur

\*1 Bij het aansluiten van een U-60PEY1E5, U-71PEY1E5, U-100PEY1E5, U-100PEY1E8, U-125PEY1E5, U-125PEY1E8, U-140PEY1E8

#### Informatie voor gebruikers over inzamelen en verwijderen van oude apparatuur en gebruikte batterijen



Deze symbolen op de producten, verpakking en/of betekenen dat gebruikte elektrische en elektronische producten en batterijen niet gemengd mogen worden met het gewone huishoudelijke afval.

Breng voor een correcte behandeling, verwerking en recycling oude producten en gebruikte batterijen naar de daartoe aangewezen inzamelingspunten in overeenstemming met de nationale regelgeving op de betreffende locatie en de Richtlijnen 2002/96/EG en 2006/66/EG. Door deze producten en batterijen op de juiste manier te verwijderen helpt u waardevolle hulpbronnen te conserveren en mogelijke negatieve invloeden op de volksgezondheid en het milieu als gevolg van onjuiste afvalverwerking te voorkomen.

Voor meer informatie over het inzamelen en recyclen van oude producten en batterijen dient u contact op te nemen met uw gemeente, uw afvalverwerking of het verkooppunt waar u de items in kwestie gekocht hebt.

In overeenstemming met de geldende regelgeving op uw locatie kunnen er sancties rusten op het incorrect verwijderen van dergelijk afval.

#### Voor zakelijke gebruikers in de Europese Unie

Als u elektrische en elektronische apparatuur wilt verwijderen, dient u contact op te nemen met uw dealer of leverancier voor meer informatie.

#### [Informatie over verwijdering in andere landen, buiten de Europese Unie]

Deze symbolen gelden alleen in de Europese Unie. Als u deze items wilt verwijderen, moet u contact opnemen met de plaatselijke autoriteiten en vragen hoe u dat moet doen.



#### Opmerking batterijsymbool (onderschrift dient alleen als voorbeeld):

Dit symbool wordt mogelijk gebruikt in combinatie met een chemische aanduiding. In een dergelijk geval voldoet dit aan de eisen uit de Richtlijn met betrekking tot het chemische middel in kwestie.



# Namen van de onderdelen

## BINNENUNIT

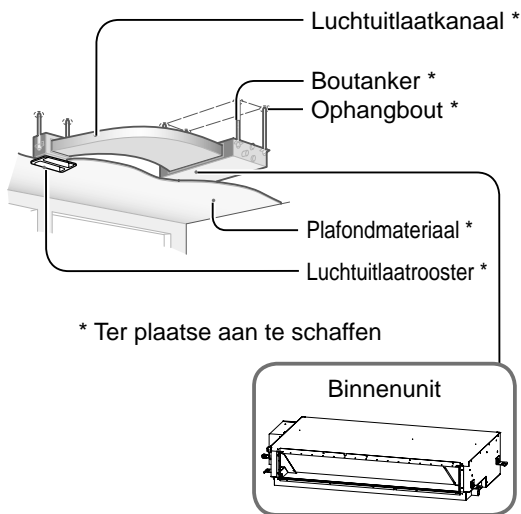

## BUITENUNIT

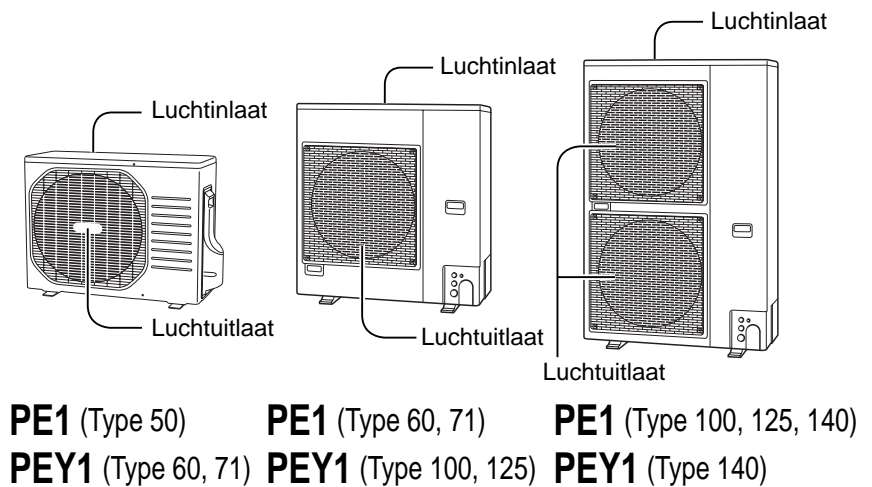

## Optioneel

### Draadloze afstandsbediening



Modelnr.  
CZ-RWSC3  
(Voor alle binnenunits)

### Draadloze timerafstandsbediening



Modelnr.  
CZ-RTC2  
Voor alle binnenunits

### Afstandsbediening met draad en hoge specificaties

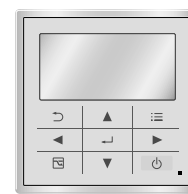

Modelnr.  
CZ-RTC3  
Voor alle binnenunits

Lees de handleiding die wordt meegeleverd met de afstandsbediening.

## Opmerkingen bij de werking

### ■ Verwarmingsprestaties

- Omdat deze airconditioner gebruik maakt van de buitenlucht voor de verwarming, zullen de verwarmingsprestaties minder worden wanneer de buitentemperatuur te laag wordt. (Vanwege het warmtepompsysteem)  
→ Gebruik in een dergelijk geval een ander verwarmingstoestel.

### ■ Ontdooien

- Dit apparaat kan beginnen met ontdooien om ijs dat zich in de buitenunit heeft gevormd te smelten.
  - ① **Het ontdooien begint:** De ventilator van de binnenunit stopt (of gaat zeer langzaam draaien).  
→ "☁" (STANDBY) verschijnt.
  - ② **Na een paar minuten begint het toestel weer te verwarmen:** De ventilator van de binnenunit zal gestopt blijven (of zeer langzaam blijven draaien) tot de warmtewisselaar van de binnenunit voldoende is opgewarmd.  
→ "☁" (STANDBY) wordt getoond.

- ③ **Het ontdooien is klaar:** De ventilator van de binnenunit begint te werken.  
→ "☁" (STANDBY) verdwijnt.

### ■ "DRY"-stand

- Zodra in de ruimte de ingestelde temperatuur is bereikt, herhaalt de buitenunit automatisch de in- en uitschakelcyclus.
- Wanneer de buitenunit wordt uitgeschakeld, zal de ventilator van de binnenunit ook stoppen. (Om te voorkomen dat de vochtigheid in de ruimte weer stijgt.)
- Wanneer de kamertemperatuur waarschijnlijk het ingestelde niveau zal bereiken, wordt de ventilatorsnelheid automatisch ingesteld op "breeze" (briesje of zwak).
- De "DRY"-stand is niet mogelijk als de buitentemperatuur 15 °C of lager is.

### ■ Als er een stroomstoring optreedt terwijl de unit in werking is

Wanneer de unit automatisch weer begint te werken na een tijdelijke stroomstoring, zullen dezelfde instellingen worden gebruikt als voor de stroomstoring.

# Onderhoud

## WAARSCHUWING

- Zorg er om veiligheidsredenen voor dat u de airconditioner uitschakelt en ook de stekker uit het stopcontact haalt voordat u het gaat schoonmaken. (Doet u dit niet, dan kunnen er elektrische schokken optreden of kunt u letsel oplopen omdat de ventilator snel ronddraait.)
- Giet geen water op de binnenunit. (Als u dat wel doet, kunnen de interne onderdelen beschadigd raken en loopt u risico op elektrische schokken.)

## OPGEPAST

- Gebruik nooit oplosmiddelen of agressieve chemische middelen. Wrijf kunststof onderdelen ook niet schoon met zeer heet water. (Dit kan leiden tot vervorming of verkleuring.)
- Sommige metalen randen en bladen kunnen scherp zijn. Wees voorzichtig wanneer u deze onderdelen schoonmaakt. (Anders kunnen deze letsel opleveren.)
- Gebruik een stevige trap of ladder wanneer u een hoog geplaatste binnenunit schoon moet maken.

- De interne spiraal en andere onderdelen van de buitenunit moeten regelmatig worden gereinigd.
  - Raadpleeg uw dealer of onderhoudsservice.

## Tips voor energiebesparing

### ■ Vermijden

- **Blokkeer de luchtinlaat en de uitlaat van de unit niet. (Als de in- of uitlaten worden geblokkeerd, zal de unit niet goed kunnen werken en storingen vertonen.)**
- Gebruik tijdens het koelen zonneschermen, luxaflex of gordijnen om te voorkomen dat direct zonlicht de kamer binnenvalt.

### ■ Wel doen

- Houd het luchtfilter altijd schoon. (Bij een verstopt filter zullen de prestaties van de unit afnemen.)  
→ "Onderhoud"
- Om te voorkomen dat de ge-airconditionde lucht direct ontsnapt, dient u ramen, deuren en andere openingen gesloten te houden.

## Voor u om service verzoekt

Probleem	Oorzaak	Actie
<b>De airconditioner werkt niet alhoewel de stroom is ingeschakeld.</b>	Er is een stroomonderbreking (geweest).	Druk op ON/OFF op de afstandsbediening.
	De bedieningstoets (aan/uit) staat in de uit-stand.	<ul style="list-style-type: none"> <li>• Als de stroomonderbreker is uitgeschakeld, moet u deze inschakelen.</li> <li>• Als de stroomonderbreker is doorgeslagen, raadpleegt u dan uw dealer zonder opnieuw in te schakelen.</li> </ul>
	Er is een zekering gesprongen.	Neem contact op met uw dealer.
<b>Onvoldoende koeling of verwarming</b>	De luchtinlaat of luchtuitlaat van de binnen- of buitenunit is verstopt door stof.	Verwijder het stof.
	De windsnelheidsschakelaar staat op "Low".	Schakel over naar "High" of "Strong".
	Onjuiste temperatuurinstellingen.	Zie de "Tips voor energiebesparing".
	Er komt direct zonlicht de kamer binnen in de koelstand.	
	Er staan deuren of ramen open.	
	Het luchtfilter is verstopt.	Zie "Onderhoud".
	Te veel warmtebronnen in de kamer in de koelstand.	Verminder het aantal warmtebronnen en gebruik ze zo min mogelijk.
Te veel personen in de kamer in de koelstand.	Verlaag de temperatuurinstelling of schakel over naar "High" of "Strong".	

### Als uw airconditioner niet correct functioneert, zelfs nadat elk item onder "Voor u om service verzoekt" en "Oplossen van problemen" is gecontroleerd

- Stop de werking onmiddellijk en schakel de stroom uit. Neem vervolgens contact op met uw dealer en geef het serienummer en de aard van het probleem door. Tevens geeft u door of het inspectieteken  en de letters E, F, H, L, P in combinatie met bepaalde cijfers verschijnen op het LCD-scherm van de afstandsbediening.
- Probeer nooit om zelf de airconditioner te repareren, want dat zou zeer gevaarlijk voor u kunnen zijn.

# Oplossen van problemen

Controleer het volgende voor u vragen stelt of om service verzoekt.

Probleem		Oorzaak / Actie
Binnenunit	<b>Lawaai</b> Geluiden van stromend water kunnen worden gehoord tijdens of na de werking. Krakende geluiden kunnen worden gehoord tijdens of na de werking.	<ul style="list-style-type: none"> <li>• Geluid van het koelmiddel dat door de unit stroomt.</li> <li>• Geluid van overtollig water dat via de afvoerbuis wordt afgevoerd.</li> </ul>
	<b>Tijdens de werking komt er een vreemde geur uit de unit.</b>	<ul style="list-style-type: none"> <li>• Geluiden van uitzettende of krimpende materialen door temperatuurverandering.</li> </ul>
	<b>Er verzamelen zich druppels condensatie bij de luchtuitlaat bij koelen.</b>	<ul style="list-style-type: none"> <li>• De geuren in huis, zoals sigarettenrook en geuren van cosmetica worden door de airconditioner opgezogen en weer uitgeblazen.</li> <li>• De unit is vuil van binnen. (Neem contact op met uw dealer.)</li> </ul>
	<b>Er wordt mist gevormd bij het koelen.</b>	<ul style="list-style-type: none"> <li>• Vocht uit de lucht condenseert in de koele luchtstroom en vormt druppels.</li> </ul>
	<b>Er wordt mist gevormd bij het verwarmen.</b>	<ul style="list-style-type: none"> <li>• Als de airconditioner geïnstalleerd is op een plek zoals in een restaurant, waar grote hoeveelheden vette walm kunnen voorkomen, moet de unit schoongemaakt worden omdat het binnenwerk (de warmtewisselaar) vuil geworden is. (Neem contact op met uw dealer.)</li> </ul>
	<b>Er wordt mist gevormd bij het verwarmen.</b>	<ul style="list-style-type: none"> <li>• De unit is aan het ontdooien.</li> </ul>
	<b>De ventilator draait een tijdje door, ook al is de werking gestopt.</b>	<ul style="list-style-type: none"> <li>• De ventilator draait door voor een soepele werking.</li> <li>• Afhankelijk van de instelling kan de ventilator ook draaien om de warmtewisselaar te drogen.</li> </ul>
	<b>Er wordt stof uitgestoten.</b>	<ul style="list-style-type: none"> <li>• Stof dat zich heeft opgehoopt in de binnenunit wordt uitgestoten.</li> </ul>
	<b>Aan het begin van de werking op hoge snelheid is het mogelijk dat de ventilator soms sneller draait dan de ingestelde snelheid. (3 tot 30 minuten)</b>	<ul style="list-style-type: none"> <li>• Dit is om de werking te controleren en om te controleren of de rotatie van de ventilatormotor binnen het gebruiksbereik ligt.</li> </ul>
Buitenunit	<b>Het apparaat werkt niet (Wanneer de stroom onmiddellijk wordt ingeschakeld / Wanneer de werking wordt gestopt en onmiddellijk weer wordt hervat)</b>	<ul style="list-style-type: none"> <li>• De werking begint nog even niet gedurende ongeveer de eerste 3 minuten, omdat de compressorbeveiligingsschakeling is ingeschakeld.</li> </ul>
	<b>Er klinkt lawaai bij het verwarmen.</b>	<ul style="list-style-type: none"> <li>• De unit is aan het ontdooien.</li> </ul>
	<b>Er komt stoom uit het apparaat bij het verwarmen.</b>	
	<b>De ventilator blijft draaien, zelfs nadat de werking is gestopt met de afstandsbediening.</b>	<ul style="list-style-type: none"> <li>• Dit is om een soepele werking te garanderen.</li> </ul>

Obrigado por adquirir este produto Panasonic.  
 Este produto é uma unidade interior para aparelho de ar condicionado comercial.  
 As instruções de instalação estão anexadas.

# Índice

- Precauções de segurança ..... 38
- Precauções de utilização ..... 40
- Nomenclatura das peças ..... 41
  - Mecanismo de funcionamento ..... 41

---

- Manutenção ..... 42
  - Antes de solicitar assistência..... 42
- Localização e solução de problemas ..... 43

## Informações sobre o produto

Se tem alguma questão ou problema respeitante ao seu aparelho de ar condicionado, vai necessitar da informação que se segue. O número do modelo e da série encontram-se na placa identificadora na parte inferior do aparelho.

Nº do modelo

---

Nº de série

---

Data da compra

---

Endereço do revendedor

---

Telefone

# Precauções de segurança

Os símbolos que se seguem são utilizados neste manual de instruções para o alertar sobre condições potencialmente perigosas para os utilizadores, pessoal de manutenção ou o próprio aparelho:



**ADVERTÊNCIA**

Este símbolo refere-se a um perigo ou mau manuseamento que pode resultar em ferimentos pessoais severos ou morte.



**PRECAUÇÃO**

Este símbolo refere-se a um perigo ou mau manuseamento que pode resultar em ferimentos pessoais, danos ao produto ou aos objectos que o cercam.



**ADVERTÊNCIA**



Consulte um revendedor autorizado ou especialista sobre o tipo de refrigerante especificado a ser utilizado. A utilização de um refrigerante diferente do especificado pode danificar o produto, provocar explosões e ferimentos, etc.

Este aparelho de ar condicionado não tem ventilador para retirar ar fresco do exterior. Deve abrir frequentemente portas e janelas quando utiliza aquecimentos a gás ou óleo na mesma sala, pois estes consomem grande quantidade de oxigénio do ar. De outra maneira, em casos extremos, podem ocorrer casos de sufocação.



Nunca utilize ou armazene gasolina ou outros vapores ou líquidos inflamáveis perto do aparelho de ar condicionado — é muito perigoso.

Não utilize este aparelho em um ambiente propenso a explosão.

Não toque na unidade com as mãos molhadas.

Não introduza os dedos nem outros objectos na unidade interior ou exterior do aparelho de ar condicionado, pois as peças móveis podem provocar lesões.



A fuga de gás refrigerante pode provocar um incêndio.

Por razões de segurança, certifique-se de que desliga o aparelho de ar condicionado e a corrente eléctrica antes da limpeza ou da assistência.

Em caso de emergência, desligue a ficha eléctrica da tomada ou desligue o disjuntor ou o interruptor eléctrico para isolar o aparelho de ar condicionado da fonte de alimentação.



Os utilizadores não devem limpar o interior das unidades exteriores e interiores. A limpeza deve ser realizada por um especialista ou um revendedor autorizado.

Em caso de avaria deste aparelho, não o repare sozinho. Entre em contacto com o revendedor ou o serviço de assistência para levar a cabo a reparação.

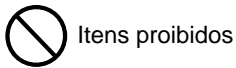

Itens proibidos



Pontos a serem observados

- Leia este manual de instruções cuidadosamente antes de utilizar este aparelho de ar condicionado. Se ainda tiver algumas dificuldades ou problemas consulte o seu revendedor.
- Este aparelho tem por finalidade oferecer-lhe condições confortáveis na sala. Utilize-o apenas para esse fim como descrito neste manual de instruções.



Providencie uma tomada eléctrica para ser utilizada exclusivamente para cada unidade, bem como um interruptor para a fonte de alimentação, um disjuntor de circuito e um disjuntor de fugas de ligação à terra para protecção de sobrecorrente na linha exclusiva.

Providencie uma tomada eléctrica exclusivamente para cada unidade e integrar meios de desactivação total com separação de contacto em todos os pólos da instalação eléctrica fixa, conforme as normas de fiação.

Para impedir possíveis perigos devido a falha do isolamento, tem de ligar a unidade à massa.



De modo a evitar o sobreaquecimento e incêndios, não utilize cabos modificados, cabos partilhados, extensões eléctricas nem cabos não especificados.



Numa situação de anomalia/avaria do produto, interrompa o seu uso e retire a ficha da tomada ou e o disjuntor.  
(Risco de fumo/incêndio/choque eléctrico)

Exemplos de anormalidade/avaria:

- O ELCB dispara frequentemente.
- O produto não arranca por vezes quando está ligado.
- A corrente desliga-se por vezes quando move o cabo.
- Odor a queimado ou ruído anormal é detectado durante o funcionamento.
- O chassis está deformado ou anormalmente quente.
- Fugas de água da unidade interior.
- Sobreaquecimento do cabo de alimentação ou da ficha.
- Não é possível controlar a velocidade da ventoinha.
- A unidade desliga-se imediatamente após ser activada.
- A ventoinha não pára mesmo após a unidade ser desligada.

Contacte imediatamente o revendedor local para manutenção/reparação.



Não se sente nem suba para cima da unidade. Pode cair acidentalmente.



## PRECAUÇÃO



Este equipamento pretende ser usado por peritos ou utilizadores com formação em lojas, na indústria leve e em quintas, ou para utilização comercial por pessoas não especializadas.

Este aparelho pode ser utilizado por crianças de 8 anos de idade e acima e por pessoas com capacidades físicas, sensoriais e mentais reduzidas ou com falta de experiência e conhecimento se os mesmos forem supervisionados ou instruídos sobre a utilização do aparelho de maneira segura e compreendam os perigos envolvidos.

Mantenha o alarme de incêndio e a saída de ar a pelo menos 1,5 m da unidade.

Não arrefeça ou aqueça demasiado a sala quando estiverem presentes bebés ou pessoas inválidas.



Não ligue e desligue o aparelho de ar condicionado utilizando o interruptor principal. Utilize o botão de operação ON/OFF.

Não coloque nada na saída de ar da unidade exterior. É muito perigoso devido à alta velocidade de rotação do ventilador.



Não toque na entrada de ar ou nas pás de alumínio afiadas da unidade exterior. Pode sofrer ferimentos.



Não cole nenhum objecto na CAIXA DA VENTONHA. Pode sofrer ferimentos e danificar a unidade.



### AVISO

- O compressor pode parar ocasionalmente durante tempestades com trovoadas ou relâmpagos. Isso não é falha mecânica. A unidade é restabelecida automaticamente depois de alguns minutos.
- As instruções foram redigidas originalmente em inglês. As versões noutras línguas são traduções da redacção original.

### Informações importantes sobre o refrigerante utilizado

Este produto contém gases fluorados com efeito de estufa cobertos pelo Protocolo de Quioto. Não libere gases na atmosfera.

Tipo do refrigerante: R410A

Valor GWP <sup>(1)</sup>: 1975

<sup>(1)</sup> GWP = potencial de aquecimento global

Inspecções periódicas para fugas do refrigerante podem ser requeridas dependendo da legislação europeia ou local. Contacte o seu revendedor local para mais informações.

# Precauções de utilização

## Instalação

- Este aparelho de ar condicionado deve ser instalado adequadamente por um técnico de instalação qualificado de acordo com as Instruções de Instalação fornecidas com o aparelho.
- Antes da instalação deste aparelho de ar condicionado, verifique se a voltagem da rede local na sua casa ou escritório é a mesma que a voltagem indicada na placa identificadora.

## ADVERTÊNCIA

### Evite as seguintes localizações para a instalação.

- Localizações onde existe fumo ou combustível. Localizações de temperatura extremamente alta como em uma estufa.
- Localizações em que haja dispositivos que geram calor excessivo.

### Atenção:

- Evite instalar a unidade exterior onde possa ser atingida por água do mar ou perto de ar sulfuroso de termas. (Para proteger o aparelho de ar condicionado de alta corrosão)

## Ligações

- Todas as ligações devem estar de acordo com os requisitos eléctricos locais. (Consulte o seu revendedor ou um electricista qualificado para mais detalhes.)
- Cada unidade deve ser adequadamente ligada à terra mediante um fio de terra ou as ligações fornecidas.
- As ligações devem ser feitas por um electricista qualificado.

## Preparação para a operação

### Ligue o aparelho à corrente eléctrica 5 horas antes da operação inicial.

(Para aquecimento)

- Deixe a corrente eléctrica ligada para utilização contínua.

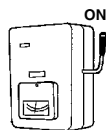

### NOTA

Se não for utilizar o aparelho por um longo tempo, desligue a ficha eléctrica da tomada ou desligue o disjuntor ou o interruptor eléctrico para isolar o aparelho de ar condicionado da fonte de alimentação.

## Condição de funcionamento

Utilize este aparelho de ar condicionado no seguinte intervalo de temperatura.

### Intervalo da temperatura interior:

Modo de arrefecimento 14°C - 25°C (\*WBT) / 18°C - 32°C (\*DBT)  
Modo de aquecimento 16°C - 30°C (\*DBT)

### Intervalo da temperatura exterior:

Modo de arrefecimento -15°C - 46°C (\*DBT)  
-10°C - 43°C (\*DBT)\*1  
Modo de aquecimento -20°C - 18°C (\*WBT) / -20°C - 24°C (\*DBT)  
-15°C - 18°C (\*WBT) / -15°C - 24°C (\*DBT)\*1

\*DBT: Temperatura de bolbo seco

\*WBT: Temperatura de bolbo húmido

\*1 Quando ligar U-60PEY1E5, U-71PEY1E5, U-100PEY1E5, U-100PEY1E8, U-125PEY1E5, U-125PEY1E8, U-140PEY1E8

### Informações para utilizadores sobre a recolha e eliminação de equipamentos velhos e pilhas usadas



Estes símbolos nos produtos, embalagem e/ou documentos acompanhantes significam que os produtos eléctricos e electrónicos velhos e pilhas usadas não devem ser misturados com o lixo doméstico geral.

Para o tratamento, recuperação e reciclagem de produtos velhos e pilhas usadas de maneira apropriada, leve-os aos pontos de recolha aplicáveis de acordo com a legislação nacional do seu país e com as Directivas 2002/96/CE e 2006/66/CE.

Mediante a eliminação correcta destes produtos e pilhas, ajudará a salvar recursos valiosos e prevenir efeitos negativos potenciais sobre a saúde humana e o meio ambiente, que poderiam decorrer do manuseio de resíduos inadequado.

Para mais informações sobre a recolha e reciclagem de produtos velhos e pilhas usadas, contacte a autarquia local, o serviço de eliminação de resíduos ou o ponto de venda de onde comprou os itens.

Poderão ser aplicadas penalidades em caso de eliminação indevida de lixo de acordo com a legislação nacional.

### Para utilizadores comerciais na União Europeia

Se quiser eliminar algum equipamento eléctrico ou electrónico, contacte o seu revendedor ou distribuidor para mais informações.

### [Informações sobre a eliminação em outros países fora da União Europeia]

Estes símbolos são válidos apenas na União Europeia. Se quiser eliminar estes itens, contacte a autoridade local ou o seu revendedor e informe-se sobre o método de eliminação correcto.



### Nota para os símbolos de pilha (dois exemplos inferiores):

Este símbolo pode ser utilizado em combinação com um símbolo químico. Neste caso, ele satisfaz os requisitos estipulados pela Directiva para o elemento químico envolvido.





# Nomenclatura das peças

## UNIDADE INTERIOR

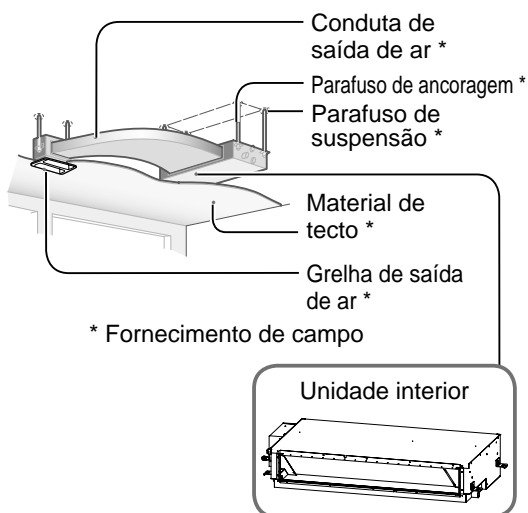

## UNIDADE EXTERIOR

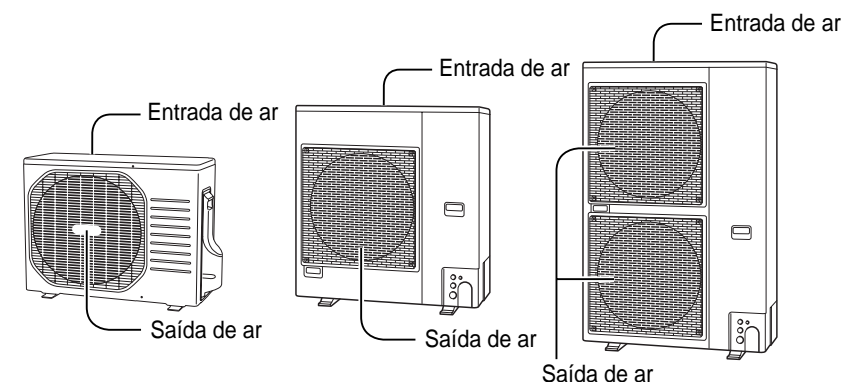

PE1 (Tipo 50) PE1 (Tipo 60, 71) PE1 (Tipo 100, 125, 140)

PEY1 (Tipo 60, 71) PEY1 (Tipo 100, 125) PEY1 (Tipo 140)

## Opcional

### Controlo remoto sem fios



Nº do modelo  
CZ-RWSC3  
(Para todas as unidades interiores)

### Controlo remoto do temporizador



Nº do modelo  
CZ-RTC2  
Para todas as unidades interiores

### Telecomando com fios de alta especificação

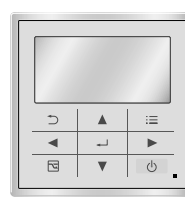

Nº do modelo  
CZ-RTC3  
Para todas as unidades interiores

Leia as instruções de operação incluídas com o telecomando.

## Mecanismo de funcionamento

### ■ Rendimento do aquecimento

- Como este aparelho de ar condicionado emprega o ar exterior para aquecimento, o seu rendimento de aquecimento se deteriora com a redução da temperatura externa.  
(Devido ao sistema da bomba de calor)  
→ Neste caso, utilize outro aparelho de aquecimento.

### ■ Descongelção

- Este aparelho pode iniciar a operação de descongelção para derreter a congelação formada na unidade exterior.
  - ① **A descongelção começa:** O ventilador da unidade interior pára (ou a velocidade torna-se extremamente baixa).  
→ “” (STANDBY) aparece.
  - ② **A operação de aquecimento recomeça passados alguns minutos:** O ventilador da unidade interior permanece parado (ou funcionará a uma velocidade muito baixa) até que a serpentina do permutador de calor da unidade interior se aqueça o suficiente.  
→ “” (STANDBY) aparece.

- ③ **A descongelção é concluída:** O ventilador da unidade interior começa a funcionar.  
→ “” (STANDBY) desaparece.

### ■ Operação “DRY”

- Quando a temperatura da sala atinge o nível que foi ajustado, a unidade exterior repete o ciclo de ligar e desligar automaticamente.
- Quando a unidade exterior é desligada, o ventilador da unidade interior também pára.  
(Para prevenir o aumento de humidade na sala)
- Quando houver uma grande probabilidade de a temperatura da sala atingir o nível que foi definido, a velocidade do ventilador é definida para “brisa” (vento suave) automaticamente.
- A operação “DRY” não é possível quando a temperatura exterior é 15 °C ou menos.

### ■ Se a energia falhar enquanto a unidade estiver a funcionar

Quando a unidade recomeça automaticamente após uma falha de energia temporária, ela utiliza os mesmos ajustes que estavam em efeito antes do corte de energia.

# Manutenção

## ADVERTÊNCIA

- Por motivos de segurança, desligue o aparelho de ar condicionado e desligue-o da rede antes de proceder à sua limpeza.  
(Caso contrário, haverá o risco de choque eléctrico ou de ferimentos devido à alta velocidade de rotação do ventilador.)
- Não verta água sobre a unidade interior.  
(Isso pode danificar os componentes internos e causar um choque eléctrico.)

## PRECAUÇÃO

- Nunca utilize solventes ou produtos químicos fortes. Da mesma forma, não limpe as peças plásticas com água muito quente.  
(Isso pode causar uma deformação ou mudar a cor.)
- Algumas arestas metálicas e as pás são pontiagudas. Tome cuidado ao limpar tais partes.  
(Pode ferir-se.)
- Utilize um banco ou escada firme quando limpar uma unidade interior instalada em lugares altos.

- A serpentina interna e outros componentes da unidade exterior devem ser limpos regularmente.
  - Contacte o seu revendedor ou serviço de assistência.

## Sugestões para economizar energia

### ■ Evite

- **Não bloqueie a entrada e saída de ar da unidade.**  
(Uma obstrução provocará o mau funcionamento da unidade.)
- Durante a operação de arrefecimento, utilize toldos, persianas ou cortinas para prevenir a radiação directa de raios solares na sala.

### ■ Faça

- Mantenha o filtro sempre limpo.  
(Um filtro obstruído prejudicará o desempenho da unidade.)  
→ “Manutenção”
- Para prevenir o escape do ar condicionado, mantenha as janelas, portas e quaisquer outras aberturas fechadas.

## Antes de solicitar assistência

Sintoma	Causa	Acção
<b>O aparelho de ar condicionado não funciona após ser ligado.</b>	Falha de energia ou após falha de energia.	Prima o botão ON/OFF de alimentação no controlo remoto.
	O botão de operação (alimentação) está desligado.	<ul style="list-style-type: none"> <li>• Se o disjuntor estiver desligado, ligue a alimentação.</li> <li>• Se o disjuntor tiver disparado, consulte o seu revendedor sem o ligar.</li> </ul>
	Fusível queimado.	Contacte o seu revendedor.
<b>Baixo desempenho de arrefecimento ou aquecimento</b>	A entrada ou saída de ar das unidades interiores e exteriores está obstruída com poeira.	Remova a poeira.
	O interruptor da velocidade do vento está definida para “Baixa”.	Mude para “Alta” ou “Forte”.
	Definições inadequadas da temperatura.	Consulte “Sugestões para economizar energia”.
	A sala está exposta à luz solar directa no modo de arrefecimento.	
	As portas ou janelas estão abertas.	
	O filtro de ar está obstruído.	Consulte “Manutenção”.
	Demasiadas fontes de calor na sala no modo de arrefecimento.	Utilize um mínimo de fontes de calor e durante um curto espaço de tempo.
Demasiadas pessoas na sala no modo de arrefecimento.	Diminua a definição de temperatura ou altere para “Alta” ou “Forte”.	

**Se o aparelho de ar condicionado não funcionar correctamente mesmo após a verificação de cada item de “Antes de solicitar assistência” e “Localização e solução de problemas”**

- Pare a operação imediatamente e desligue a alimentação. Em seguida, contacte o seu revendedor e comunique o número de série e o sintoma. Comunique também a marca de inspecção  e as letras E, F, H, L, P em conjunto com números que aparecem no visor LCD do controlo remoto.
- Nunca tente reparar o aparelho de ar condicionado por conta própria, pois é muito perigoso fazê-lo.

# Localização e solução de problemas

Verifique antes de consultar ou solicitar assistência.

		Sintoma	Causa / Acção
Unidade interior	Ruído	Som como fluxo de água é ouvido durante ou após o funcionamento.	<ul style="list-style-type: none"> <li>Som de líquido refrigerante a fluir no interior da unidade.</li> <li>Som de água de drenagem através do tubo de drenagem.</li> </ul>
		Ruído de rachadura é ouvido durante ou aquando da paragem do funcionamento.	<ul style="list-style-type: none"> <li>Som devido à mudança de temperatura das peças.</li> </ul>
	<b>É possível sentir odores do ar descarregado durante o funcionamento.</b>		<ul style="list-style-type: none"> <li>Odores a componentes internos, a tabaco, a cosméticos acumulados no ar condicionado e no ar descarregado.</li> <li>O interior da unidade está sujo. (Contacte o seu revendedor.)</li> </ul>
	<b>Acumulação de condensação perto da saída de ar durante a operação de arrefecimento.</b>		<ul style="list-style-type: none"> <li>A humidade interna arrefece devido ao vento frio e acumula-se como condensação.</li> </ul>
	<b>Forma-se névoa durante a operação de arrefecimento.</b>		<ul style="list-style-type: none"> <li>Se o aparelho de ar condicionado tiver sido instalado em lugares onde existam grandes quantidades de neblina de óleo como em restaurantes, a limpeza é necessário, porque o interior da unidade (permutador de calor) está sujo. (Contacte o seu revendedor.)</li> </ul>
	<b>Forma-se névoa durante a operação de aquecimento.</b>		<ul style="list-style-type: none"> <li>A operação de descongelação está em andamento.</li> </ul>
	<b>O ventilador roda durante algum tempo apesar do funcionamento parar.</b>		<ul style="list-style-type: none"> <li>A rotação do ventilador torna o funcionamento mais suave.</li> <li>O ventilador pode rodar para secar o permutador de calor dependendo da definição.</li> </ul>
	<b>Poeira é descarregada.</b>		<ul style="list-style-type: none"> <li>A poeira acumulada dentro da unidade interior é descarregada.</li> </ul>
<b>No funcionamento inicial a alta velocidade, algumas vezes o ventilador roda mais rápido do que a velocidade definida. (3 a 30 minutos)</b>		<ul style="list-style-type: none"> <li>Isto serve para verificação da operação a fim de confirmar que a rotação do motor do ventilador está dentro da faixa de utilização.</li> </ul>	
Unidade exterior	<b>Sem funcionamento (Quando a alimentação é ligada imediatamente / Quando a operação é parada e retomada imediatamente)</b>		<ul style="list-style-type: none"> <li>O funcionamento não é iniciado durante aproximadamente os 3 primeiros minutos porque o circuito de protecção do compressor está activado.</li> </ul>
	<b>Gera-se ruído durante a operação de aquecimento.</b>		<ul style="list-style-type: none"> <li>A operação de descongelação está em andamento.</li> </ul>
	<b>Sai vapor durante a operação de aquecimento.</b>		
	<b>O ventilador continua a rodar mesmo após a paragem da operação com o controlo remoto.</b>		<ul style="list-style-type: none"> <li>Isso é para o funcionamento suave.</li> </ul>

Σας ευχαριστούμε που αγοράσατε αυτό το προϊόν της Panasonic.  
Αυτό το προϊόν είναι μια εμπορική εσωτερική μονάδα κλιματιστικού.  
Επισυνάπτονται οδηγίες εγκατάστασης.

# Περιεχόμενα

- Προφυλάξεις ασφάλειας..... 44
  - Προφυλάξεις για χρήση ..... 46
  - Ονόματα μερών..... 47
    - Μηχανισμός λειτουργίας ..... 47
- 
- Συντήρηση..... 48
    - Πριν ζητήσετε να γίνει συντήρηση..... 48
  - Αντιμετώπιση προβλημάτων ..... 49

## Πληροφορίες για το προϊόν

Αν έχετε προβλήματα ή απορίες σχετικά με το κλιματιστικό σας, θα χρειαστείτε τις παρακάτω πληροφορίες. Ο αριθμός μοντέλου και ο αύξων αριθμός βρίσκονται στην πινακίδα στο κάτω μέρος του θαλάμου.

Αρ. μοντέλου

---

Αύξων αριθμός

---

Ημερομηνία αγοράς

---

Διεύθυνση αντιπροσώπου

---

Τηλέφωνο

# Προφυλάξεις ασφάλειας

Τα παρακάτω σύμβολα που χρησιμοποιούνται σε αυτό το εγχειρίδιο σας προειδοποιούν για ενδεχόμενες επικίνδυνες καταστάσεις για τους χρήστες, το προσωπικό επισκευής ή το μηχάνημα:



**ΠΡΟΕΙΔΟΠΟΙΗΣΗ**

Αυτό το σύμβολο αναφέρεται σε μια επικίνδυνη ή μη ασφαλή ενέργεια που μπορεί να οδηγήσει σε σοβαρό προσωπικό τραυματισμό ή θάνατο.



**ΠΡΟΣΟΧΗ**

Αυτό το σύμβολο αναφέρεται σε μια επικίνδυνη ή μη ασφαλή ενέργεια που μπορεί να οδηγήσει σε προσωπικό τραυματισμό ή ζημιά του προϊόντος ή της περιουσίας σας.



**ΠΡΟΕΙΔΟΠΟΙΗΣΗ**



Επιβεβαιώστε με τον εξουσιοδοτημένο αντιπρόσωπο ή ειδικό για τη χρήση του καθορισμένου τύπου ψυκτικού. Η χρήση ψυκτικού διαφορετικού από τον καθορισμένο τύπο μπορεί να προκαλέσει βλάβη στο προϊόν, έκρηξη και τραυματισμό, κτλ.

Αυτό το κλιματιστικό δεν έχει εξαεριστήρα για να παίρνει καθαρό αέρα από έξω. Κάθε φορά που χρησιμοποιείτε συσκευές θέρμανσης με υγραέριο ή πετρέλαιο στο ίδιο δωμάτιο, πρέπει να ανοίγετε συχνά τις πόρτες και τα παράθυρα επειδή καταναλώνουν πολύ από το οξυγόνο του αέρα.

Διαφορετικά, σε έσχατη περίπτωση, υπάρχει κίνδυνος ασφυξίας.



Ποτέ μη χρησιμοποιείτε, ούτε να αποθηκεύετε, βενζίνη ή άλλο εύφλεκτο αέριο ή υγρό κοντά στο κλιματιστικό. Είναι πολύ επικίνδυνο.

Μην χρησιμοποιείτε αυτή τη συσκευή σε δυνητικά εκρηκτικές ατμόσφαιρες.

Μην αγγίζετε ποτέ τη συσκευή με βρεγμένα χέρια.

Μην τοποθετείτε τα δάχτυλά σας ή άλλα αντικείμενα στην εσωτερική ή εξωτερική μονάδα του κλιματιστικού, τα περιστρεφόμενα μέρη ενδέχεται να προκαλέσουν τραυματισμό.



Η διαρροή ψυκτικού αερίου μπορεί να προκαλέσει πυρκαγιά.

Για λόγους ασφάλειας, βεβαιωθείτε ότι έχετε σβήσει το κλιματιστικό καθώς επίσης ότι έχετε αποσυνδέσει την τροφοδοσία ρεύματος πριν τον καθαρισμό ή το σέρβις.

Σε περίπτωση έκτακτης ανάγκης, αποσυνδέστε το βύσμα ηλεκτρικής παροχής από την πρίζα, κατεβάστε την ασφάλεια ή απενεργοποιήστε το διακόπτη ισχύος, ώστε να απομονώσετε το κλιματιστικό από την κεντρική παροχή.



Ο καθαρισμός του εσωτερικού των εσωτερικών και εξωτερικών μονάδων δεν πρέπει να πραγματοποιείται από τους χρήστες. Καλέστε εξουσιοδοτημένο αντιπρόσωπο ή ειδικό για τον καθαρισμό.

Σε περίπτωση δυσλειτουργίας αυτής της συσκευής, μην την επισκευάσετε μόνοι σας. Επικοινωνήστε με τον αντιπρόσωπο πωλήσεων ή τον αντιπρόσωπο σέρβις για την επισκευή.

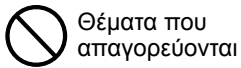

Θέματα που απαγορεύονται

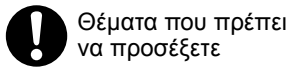

Θέματα που πρέπει να προσέξετε

- Διαβάστε προσεκτικά τις παρούσες Οδηγίες χρήσης πριν χρησιμοποιήσετε αυτό το κλιματιστικό. Αν έχετε οποιοσδήποτε δυσκολίες ή προβλήματα, συμβουλευθείτε τον αντιπρόσωπό σας για βοήθεια.
- Αυτό το κλιματιστικό έχει σχεδιαστεί για να σας παρέχει άνετες συνθήκες δωματίου. Χρησιμοποιήστε το μόνο για το σκοπό που προορίζεται, όπως περιγράφεται στις παρούσες Οδηγίες χρήσης.



Να έχετε μια πρίζα που θα χρησιμοποιείτε αποκλειστικά για κάθε μονάδα, αλλά και να παρέχετε στην αποκλειστική γραμμή διακόπτη ηλεκτρικής παροχής, ασφάλεια κυκλώματος και διακόπτη διαρροής για προστασία από υπερβολική τάση.

Να έχετε μια πρίζα που θα χρησιμοποιείτε αποκλειστικά για κάθε μονάδα. Στη μόνιμη καλωδίωση, απαιτείται να ενσωματωθεί διάταξη πλήρους αποσύνδεσης με δυνατότητα διαχωρισμού επαφών σε όλους τους πόλους σύμφωνα τους κανόνες κατασκευής καλωδιώσεων.

Για την πρόληψη πιθανών κινδύνων από βλάβη της μόνωσης, η μονάδα πρέπει να γειώνεται.



Για την αποτροπή υπερθέρμανσης και πυρκαγιάς, μην χρησιμοποιείτε τροποποιημένα καλώδια, καλώδια συναρμογής, καλώδια επέκτασης ή μη ειδικά καλώδια.



Διακόψτε τη χρήση του προϊόντος αν παρουσιαστεί οποιαδήποτε ανωμαλία/βλάβη και αποσυνδέστε το βύσμα του ρεύματος ή κλείστε το διακόπτη τροφοδοσίας και την ασφάλεια.

(Υπάρχει κίνδυνος καπνού/πυρκαγιάς/ηλεκτροπληξίας)  
Παραδείγματα ανωμαλίας/αστοχίας:

- Ο διακόπτης κυκλώματος διαρροής της γείωσης (ELCB) ενεργοποιείται συχνά.
- Μερικές φορές, το προϊόν δεν ξεκινά όταν το ενεργοποιείτε.
- Μερικές φορές, η ισχύς αποσυνδέεται όταν κινείται το καλώδιο.
- Υπάρχει οσμή καμένου ή ασυνήθιστος θόρυβος κατά τη λειτουργία.
- Το κυρίως τμήμα είναι παραμορφωμένο ή ασυνήθιστα ζεστό.
- Υπάρχει διαρροή νερού από την εσωτερική μονάδα.
- Το καλώδιο ή το βύσμα ρεύματος είναι υπερβολικά ζεστά.
- Δεν είναι εφικτός ο έλεγχος της ταχύτητας του ανεμιστήρα.
- Η λειτουργία της μονάδας διακόπτεται αμέσως, ακόμη και αν έχει τεθεί σε λειτουργία.
- Ο ανεμιστήρας δεν σταματάει ακόμη και αν έχει διακοπεί η λειτουργία.

Επικοινωνήστε αμέσως με τον τοπικό σας αντιπρόσωπο για συντήρηση/επισκευή.



Μην κάθεστε και μην στέκεστε επάνω στη μονάδα. Μπορεί να πέσετε κάτω κατά λάθος.



## ΠΡΟΣΟΧΗ



Η συσκευή αυτή προορίζεται για χρήση από ειδικούς ή εκπαιδευμένους χρήστες σε καταστήματα, στην ελαφρά βιομηχανία και σε αγροκτήματα, ή για εμπορική χρήση από μη ειδικευμένα άτομα.

Η συσκευή αυτή μπορεί να χρησιμοποιηθεί από παιδιά ηλικίας τουλάχιστον 8 χρονών και από άτομα με μειωμένες φυσικές, αισθητήριες ή διανοητικές ικανότητες ή χωρίς πείρα και γνώσεις, αν επιτηρούνται ή τους έχουν δοθεί οδηγίες σχετικά με τη χρήση της συσκευής με ασφαλές τρόπο και κατανοούν τους εμπλεκόμενους κινδύνους.

Διατηρείτε το συναγερό πυρκαγιάς και την έξοδο αέρα τουλάχιστον 1,5 m μακριά από τη μονάδα.

Η θερμοκρασία ενός δωματίου όπου βρίσκονται μωρά ή ηλικιωμένοι δεν πρέπει να είναι υπερβολικά χαμηλή ή υψηλή.



Μην ανοιγοκλείνετε το κλιματιστικό από τον κεντρικό διακόπτη τροφοδοσίας. Χρησιμοποιήστε το κουμπί λειτουργίας ON/OFF.

Μη τοποθετείτε τίποτα στην έξοδο αέρα της εξωτερικής μονάδας. Αυτό είναι επικίνδυνο επειδή ο ανεμιστήρας περιστρέφεται με μεγάλη ταχύτητα.



Μην αγγίζετε την είσοδο αέρα ή τα αιχμηρά πτερύγια αλουμινίου της εξωτερικής μονάδας. Μπορεί να τραυματιστείτε.



Μην τοποθετείτε κανένα αντικείμενο στη ΘΗΚΗ ΑΝΕΜΙΣΤΗΡΑ. Μπορεί να τραυματιστείτε και η μονάδα μπορεί να υποστεί βλάβη.



## ΑΝΑΚΟΙΝΩΣΗ

- Η λειτουργία του συμπιεστή ενδέχεται να διακόπτεται περιστασιακά στη διάρκεια καταιγίδων. Δεν πρόκειται για μηχανική αστοχία. Η δυνατότητα λειτουργίας της μονάδας επανέρχεται αυτόματα μετά από μερικά λεπτά.
- Το αγγλικό κείμενο είναι οι πρωτότυπες οδηγίες. Οι άλλες γλώσσες είναι μεταφράσεις των πρωτότυπων οδηγιών.

## Σημαντικές πληροφορίες σχετικά με το ψυκτικό που χρησιμοποιείται

Το προϊόν αυτό περιέχει φθοριωμένα αέρια θερμοκηπίου που καλύπτονται από το πρωτόκολλο Kyoto. Μην εξαγάγετε αέρια στην ατμόσφαιρα.

Τύπος ψυκτικού: R410A

Τιμή GWP<sup>(1)</sup>: 1975

<sup>(1)</sup> GWP = δυναμικό πλανητικής αύξησης της θερμοκρασίας

Ενδεχομένως να απαιτούνται περιοδικές επιθεωρήσεις για διαρροές ψυκτικού ανάλογα με την Ευρωπαϊκή ή τοπική νομοθεσία. Επικοινωνήστε με τον τοπικό σας αντιπρόσωπο για περισσότερες πληροφορίες.

# Προφυλάξεις για χρήση

## Εγκατάσταση

- Η εγκατάσταση αυτού του κλιματιστικού πρέπει να γίνει σωστά από ειδικευμένους τεχνικούς εγκατάστασης σύμφωνα με τις οδηγίες εγκατάστασης που συνοδεύουν τη μονάδα.
- Πριν από την εγκατάσταση, βεβαιωθείτε ότι η τάση του ηλεκτρικού ρεύματος στο σπίτι ή στο γραφείο σας είναι η ίδια με την τάση που αναγράφεται στην πινακίδα.

## ΠΡΟΕΙΔΟΠΟΙΗΣΗ

### Αποφεύγετε τις παρακάτω τοποθεσίες για την εγκατάσταση.

- Τοποθεσίες όπου υπάρχει καπνός ή εύφλεκτα αέρια. Επίσης τοποθεσίες με εξαιρετικά υψηλή θερμοκρασία όπως ένα θερμοκήπιο.
- Τοποθεσίες όπου βρίσκονται αντικείμενα που παράγουν μεγάλες ποσότητες θερμότητας.

### Προσοχή:

- Αποφύγετε την εγκατάσταση της εξωτερικής μονάδας σε μέρη όπου αυτή μπορεί να έρθει σε άμεση επαφή με θαλασσινό νερό ή κοντά σε πηγές θειούχων αερίων σε ιαματικά λουτρά.  
(Για να προστατέψετε το κλιματιστικό από διάβρωση μεγάλου βαθμού)

## Καλωδίωση

- Όλες οι καλωδιώσεις πρέπει να συμμορφώνονται με τους τοπικούς κανονισμούς για την ηλεκτρολογία. (Συμβουλευθείτε τον αντιπρόσωπό σας ή έναν ειδικευμένο ηλεκτρολόγο για λεπτομέρειες.)
- Κάθε μονάδα πρέπει να είναι γειωμένη με ένα καλώδιο γείωσης ή μέσω των σωληνώσεων ύδρευσης.
- Οι καλωδιώσεις πρέπει να γίνουν από έναν ειδικευμένο ηλεκτρολόγο.

## Προετοιμασία λειτουργίας

### Ενεργοποιήστε την κεντρική ηλεκτρική παροχή 5 ώρες πριν την έναρξη της λειτουργίας.

(Για προθέρμανση)

- Αφήστε την κεντρική ηλεκτρική παροχή στην ενεργή θέση (ON) για συνεχόμενη χρήση.

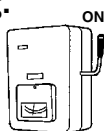

### ΠΑΡΑΤΗΡΗΣΗ

Όταν δεν χρησιμοποιείτε τη συσκευή για μεγάλο χρονικό διάστημα, αποσυνδέστε το βύσμα ηλεκτρικής παροχής από την πρίζα, κατεβάστε την ασφάλεια ή απενεργοποιήστε το διακόπτη ισχύος, ώστε να απομονώσετε το κλιματιστικό από την κεντρική παροχή.

## Συνθήκες λειτουργίας

Χρησιμοποιήστε αυτό το κλιματιστικό στα ακόλουθα εύρη θερμοκρασίας:

### ■ Εύρος εσωτερικής θερμοκρασίας:

Λειτουργία ψύξης 14°C - 25°C (\*ΘΥΒ) / 18°C - 32°C (\*ΘΞΒ)  
Λειτουργία θέρμανσης 16°C - 30°C (\*ΘΞΒ)

### ■ Εύρος εξωτερικής θερμοκρασίας:

Λειτουργία ψύξης -15°C - 46°C (\*ΘΞΒ)  
-10°C - 43°C (\*ΘΞΒ)\*1  
Λειτουργία θέρμανσης -20°C - 18°C (\*ΘΥΒ) / -20°C - 24°C (\*ΘΞΒ)  
-15°C - 18°C (\*ΘΥΒ) / -15°C - 24°C (\*ΘΞΒ)\*1

\*ΘΞΒ: Θερμοκρασία ξηρού βολβού

\*ΘΥΒ: Θερμοκρασία υγρού βολβού

\*1 Κατά τη σύνδεση U-60PEY1E5, U-71PEY1E5, U-100PEY1E5, U-100PEY1E8, U-125PEY1E5, U-125PEY1E8, U-140PEY1E8

### Πληροφορίες για τους χρήστες σχετικά με τη συλλογή και απόρριψη παλιού εξοπλισμού και χρησιμοποιημένων μπαταριών



Αυτά τα σύμβολα στα προϊόντα, τις συσκευασίες ή/και τα συνοδευτικά έγγραφα σημαίνουν ότι τα ηλεκτρικά και ηλεκτρονικά προϊόντα και οι μπαταρίες δεν πρέπει να αναμιγνύονται με γενικά οικιακά απόβλητα. Για το σωστό χειρισμό, ανάκτηση και ανακύκλωση παλιών προϊόντων και χρησιμοποιημένων μπαταριών, προσκομίστε τα στα κατάλληλα σημεία συλλογής, σύμφωνα με την εθνική νομοθεσία και τις Οδηγίες 2002/96/EK και 2006/66/EK.

Με τη σωστή διάθεση αυτών των προϊόντων και μπαταριών, θα βοηθήσετε στην εξοικονόμηση πολύτιμων πόρων και στην αποφυγή τυχόν δυνητικών αρνητικών επιπτώσεων για την ανθρώπινη υγεία και το περιβάλλον που θα προέκυπταν από τον ακατάλληλο χειρισμό των αποβλήτων.

Για περισσότερες πληροφορίες σχετικά με τη συλλογή και την ανακύκλωση παλιών προϊόντων και μπαταριών, επικοινωνήστε με το δήμο σας, την υπηρεσία διάθεσης αποβλήτων ή το κατάστημα από όπου αγοράσατε τα είδη. Ενδεχομένως να υπάρχουν κυρώσεις για τη λανθασμένη διάθεση αυτών των αποβλήτων, σύμφωνα με τη εθνική νομοθεσία.

### Για επιχειρηματικούς χρήστες στην Ευρωπαϊκή Ένωση

Εάν θέλετε να απορρίψετε ηλεκτρικό ή ηλεκτρονικό εξοπλισμό, επικοινωνήστε με τον αντιπρόσωπο ή προμηθευτή σας για περαιτέρω πληροφορίες.

### [Πληροφορίες για τη διάθεση σε άλλες χώρες εκτός της Ευρωπαϊκής Ένωσης]

Τα σύμβολα αυτά ισχύουν μόνο στην Ευρωπαϊκή Ένωση. Εάν θέλετε να απορρίψετε αυτά τα είδη, επικοινωνήστε με τις τοπικές αρχές ή τον αντιπρόσωπό σας και ρωτήστε σχετικά με τη σωστή μέθοδο διάθεσης.



### Ανακοίνωση για το σύμβολο μπαταρίας (παρακάτω δύο παραδείγματα συμβόλου):

Αυτό το σύμβολο μπορεί να χρησιμοποιείται σε συνδυασμό με ένα χημικό σύμβολο. Σε αυτή την περίπτωση συμμορφώνεται με την απαίτηση που καθορίστηκε από την Οδηγία για το εμπλεκόμενο χημικό.



# Ονόματα μερών

## ΕΣΩΤΕΡΙΚΉ ΜΟΝΑΔΑ

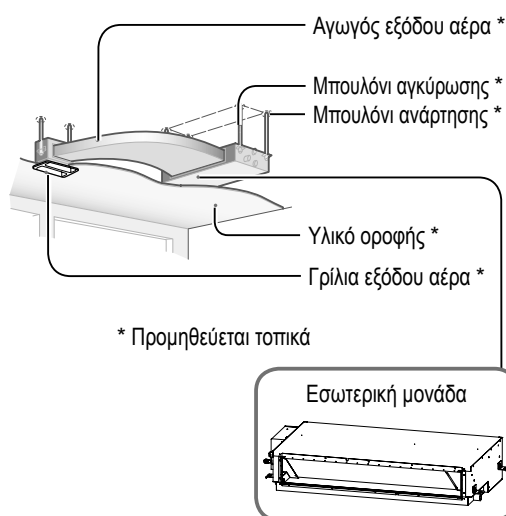

## ΕΞΩΤΕΡΙΚΉ ΜΟΝΑΔΑ

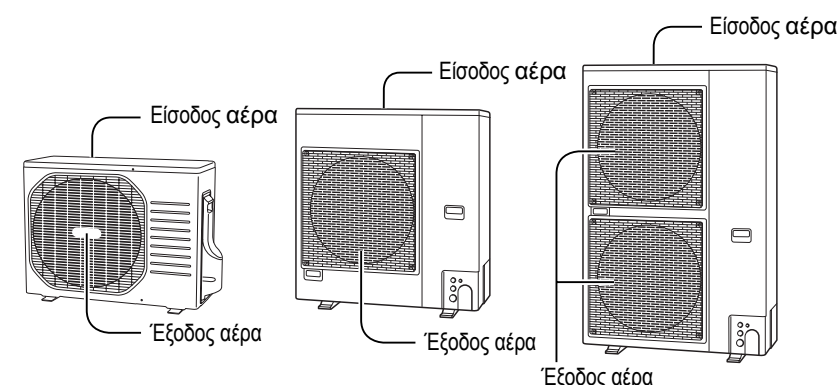

PE1 (Τύπος 50)

PE1 (Τύπος 60, 71)

PE1 (Τύπος 100, 125, 140)

PEY1 (Τύπος 60, 71)

PEY1 (Τύπος 100, 125)

PEY1 (Τύπος 140)

## Προαιρετικό

### Ασύρματο τηλεχειριστήριο



Αρ. μοντέλου

CZ-RWSC3  
(Για όλες τις εσωτερικές μονάδες)

### Τηλεχειριστήριο χρονοδιακόπτη



Αρ. μοντέλου  
CZ-RTC2

Για όλες τις εσωτερικές μονάδες

### Ενσύρματο τηλεχειριστήριο υψηλών προδιαγραφών



Αρ. μοντέλου  
CZ-RTC3

Για όλες τις εσωτερικές μονάδες



Διαβάστε τις οδηγίες χρήσης που συνοδεύουν το τηλεχειριστήριο.

## Μηχανισμός λειτουργίας

### ■ Απόδοση θέρμανσης

- Επειδή αυτό το κλιματιστικό χρησιμοποιεί τον εξωτερικό αέρα για τη θέρμανση, η απόδοση της θέρμανσής του μειώνεται με τη μείωση της εξωτερικής θερμοκρασίας. (Λόγω του συστήματος αντλίας θέρμανσης)  
→ Σε αυτή την περίπτωση, χρησιμοποιήστε μια άλλη συσκευή θέρμανσης.

### ■ Απόψυξη

- Αυτή η συσκευή μπορεί να ξεκινήσει τη λειτουργία απόψυξης για να λιώσει τον πάγο που σχηματίστηκε στην εξωτερική μονάδα.
  - Ξεκινάει η απόψυξη:** Ο ανεμιστήρας της εσωτερικής μονάδας σταματάει (ή η ταχύτητα γίνεται εξαιρετικά αργή).  
→ Εμφανίζεται η ένδειξη «» (STANDBY).
  - Η λειτουργία θέρμανσης συνεχίζεται μετά από αρκετά λεπτά:** Ο ανεμιστήρας της εσωτερικής μονάδας παραμένει σταματημένος (ή λειτουργεί με πολύ αργή ταχύτητα) έως ότου θερμανθεί επαρκώς το πηνίο του εσωτερικού εναλλάκτη θερμότητας.  
→ Εμφανίζεται η ένδειξη «» (STANDBY).

- Η απόψυξη ολοκληρώθηκε:** Ο ανεμιστήρας της εσωτερικής μονάδας ξεκινάει τη λειτουργία.  
→ Σβήνει η ένδειξη «» (STANDBY).

### ■ Λειτουργία «ΑΦΥΓΡΑΝΣΗΣ»

- Όταν η θερμοκρασία δωματίου φτάσει στο επίπεδο στο οποίο έχει ρυθμιστεί, η εξωτερική μονάδα επαναλαμβάνει αυτόματα τον κύκλο ενεργοποίησης και απενεργοποίησης.
- Όταν απενεργοποιηθεί η εξωτερική μονάδα, θα σταματήσει και ο ανεμιστήρας της εσωτερικής μονάδας. (Για να αποφευχθεί η εκ νέου αύξηση της υγρασίας στο δωμάτιο)
- Όταν η θερμοκρασία δωματίου είναι πιο πιθανό να φτάσει το επίπεδο που είχε ρυθμιστεί, η ταχύτητα ανεμιστήρα ρυθμίζεται αυτόματα στο «breeze» (ελαφρύ αεράκι).
- Η λειτουργία «ΑΦΥΓΡΑΝΣΗΣ» δεν είναι δυνατή αν η εξωτερική θερμοκρασία είναι 15 °C ή χαμηλότερη.

### ■ Σε περίπτωση διακοπής ρεύματος ενώ λειτουργεί η μονάδα

- Όταν η μονάδα συνεχίζει αυτόματα τη λειτουργία μετά από μια προσωρινή διακοπή ρεύματος, χρησιμοποιεί τις ίδιες ρυθμίσεις που είχε πριν τη διακοπή ρεύματος.

ΕΛΛΗΝΙΚΑ

# Συντήρηση

## ΠΡΟΕΙΔΟΠΟΙΗΣΗ

- Για λόγους ασφαλείας, πριν από το καθάρισμα, πρέπει να σβήνετε το κλιματιστικό και να βγάξετε το ηλεκτρικό καλώδιο από την πρίζα. (Διαφορετικά, μπορεί να προκληθεί ηλεκτροπληξία ή τραυματισμός επειδή ο ανεμιστήρας περιστρέφεται με μεγάλη ταχύτητα.)
- Μη ρίχνετε νερό στην εσωτερική μονάδα. (Αυτό μπορεί να προκαλέσει βλάβη στα εσωτερικά μέρη και κίνδυνο ηλεκτροπληξίας.)

## ΠΡΟΣΟΧΗ

- Μη χρησιμοποιείτε ποτέ διαλύτες ή ισχυρές χημικές ουσίες. Επίσης, μη σκουπίζετε τα πλαστικά μέρη χρησιμοποιώντας πολύ ζεστό νερό. (Αυτό μπορεί να προκαλέσει παραμόρφωση και αλλαγή στο χρώμα.)
  - Μερικές άκρες μεταλλικών τμημάτων καθώς και τα πτερύγια είναι πολύ αιχμηρά. Να είστε προσεκτικοί όταν καθαρίζετε αυτά τα μέρη. (Μπορεί να προκληθεί τραυματισμός.)
  - Χρησιμοποιήστε ένα σταθερό σκαμπί ή σκάλα όταν καθαρίζετε μια εσωτερική μονάδα που είναι εγκατεστημένη σε υψηλή θέση.
- Το εσωτερικό πηνίο και άλλα τμήματα της εξωτερικής μονάδας πρέπει να καθαρίζονται τακτικά.
- Συμβουλευθείτε τον αντιπρόσωπό σας ή το κέντρο εξυπηρέτησης.

## Συμβουλές για εξοικονόμηση ενέργειας

### ■ Τι να αποφύγετε

- Μη φράζετε την εισροή και εκροή της μονάδας. (Εάν οποιαδήποτε από αυτές είναι φραγμένη, η μονάδα δεν θα λειτουργεί καλά και μπορεί να υποστεί δυσλειτουργία).
- Κατά τη λειτουργία ψύξης, χρησιμοποιείτε σκιάδα, περσίδες ή κουρτίνες για μην εισέρχεται άμεσο ηλιακό φως στο δωμάτιο.

### ■ Τι να κάνετε

- Να διατηρείτε πάντα το φίλτρο αέρα καθαρό. (Ένα φραγμένο φίλτρο αέρα θα μειώσει την απόδοση της μονάδας.) → «Συντήρηση»
- Για να μην διαφεύγει ο κλιματισμένος αέρας, να έχετε τα παράθυρα, πόρτες και οποιαδήποτε άλλα ανοίγματα κλειστά.

## Πριν ζητήσετε να γίνει συντήρηση

Σύμπτωμα	Αιτία	Ενέργεια
<b>Το κλιματιστικό δεν λειτουργεί παρότι η ισχύς είναι ενεργοποιημένη.</b>	Διακοπή ρεύματος ή μετά από διακοπή ρεύματος.	Πατήστε το κουμπί λειτουργίας ON/OFF στο τηλεχειριστήριο.
	Το κουμπί λειτουργίας (ισχύς) βρίσκεται στην ανενεργή θέση.	<ul style="list-style-type: none"><li>• Εάν η ασφάλεια είναι κλειστή, ενεργοποιήστε την ισχύ.</li><li>• Εάν έχει ενεργοποιηθεί η ασφάλεια, συμβουλευτείτε τον αντιπρόσωπό σας χωρίς να ενεργοποιήσετε τη μονάδα.</li></ul>
	Καμένη ασφάλεια.	Επικοινωνήστε με τον αντιπρόσωπό σας.
<b>Κακή απόδοση ψύξης ή θέρμανσης</b>	Η είσοδος αέρα ή η έξοδος αέρα της εσωτερικής και εξωτερικής μονάδας είναι φραγμένη με σκόνη.	Αφαιρέστε τη σκόνη.
	Ο διακόπτης ταχύτητας αέρα είναι ρυθμισμένος στο «Χαμηλό».	Αλλάξτε σε «Υψηλό» ή «Ισχυρό».
	Λανθασμένες ρυθμίσεις θερμοκρασίας.	Βλ. «Συμβουλές για εξοικονόμηση ενέργειας».
	Το δωμάτιο είναι εκτεθειμένο σε άμεση ηλιοβολή σε λειτουργία ψύξης.	
	Υπάρχουν ανοιχτές πόρτες ή παράθυρα.	
	Το φίλτρο αέρα είναι φραγμένο.	Βλ. «Συντήρηση».
	Υπερβολικά πολλές πηγές θερμότητας στο δωμάτιο σε λειτουργία ψύξης.	Χρησιμοποιήστε τις ελάχιστες πηγές θερμότητας και για μικρό διάστημα.
Υπάρχουν πάρα πολλά άτομα στο δωμάτιο σε λειτουργία ψύξης.	Χαμηλώστε τη ρύθμιση θερμοκρασίας ή αλλάξτε σε «Υψηλό» ή «Ισχυρό».	

**Εάν το κλιματιστικό δεν λειτουργεί σωστά ακόμα και αφού ελέγξετε κάθε σημείο στις ενότητες «Πριν ζητήσετε να γίνει συντήρηση» και «Αντιμετώπιση προβλημάτων»**

- Διακόψτε αμέσως τη λειτουργία και απενεργοποιήστε την ισχύ. Στη συνέχεια, επικοινωνήστε με τον αντιπρόσωπό σας και αναφέρετε τον αριθμό και το σύμπτωμα. Επίσης πρέπει να αναφέρετε εάν το σύμβολο επιθεώρησης  και τα γράμματα E, F, H, L, P μαζί με αριθμούς εμφανίζονται στην οθόνη LCD του τηλεχειριστηρίου.
- Μην επισκευάζετε ποτέ μόνοι σας το κλιματιστικό επειδή αυτό είναι πολύ επικίνδυνο για εσάς.



# Αντιμετώπιση προβλημάτων

Έλεγχος πριν ζητήσετε συμβουλές ή συντήρηση.

Σύμπτωμα		Αιτία / Ενέργεια
Εσωτερική μονάδα	<b>Θόρυβος</b> Ακούγεται ένα ήχος που μοιάζει με ροή νερού κατά τη διάρκεια της λειτουργίας ή μετά από τη λειτουργία. Ακούγεται ένας θόρυβος τριξίματος κατά τη διάρκεια της λειτουργίας ή όταν διακοπεί η λειτουργία.	<ul style="list-style-type: none"> <li>• Ήχος του ψυκτικού υγρού που ρέει στο εσωτερικό της μονάδας.</li> <li>• Ήχος νερού αποστράγγισης στο σωλήνα αποστράγγισης.</li> </ul>
	<b>Ο αέρας εκροής μυρίζει κατά τη διάρκεια της λειτουργίας.</b>	<ul style="list-style-type: none"> <li>• Ήχος εξαιτίας αλλαγών στη θερμοκρασία των εξαρτημάτων.</li> </ul>
	<b>Η δροσοσταλίδα συσσωρεύεται κοντά στην έξοδο αέρα κατά τη διάρκεια της λειτουργίας ψύξης.</b>	<ul style="list-style-type: none"> <li>• Εξέρχονται οσμές εσωτερικού χώρου, οσμή τσιγάρου και οσμές αποσμητικού χώρου που έχουν συσσωρευτεί στο κλιματιστικό και ο αέρας του.</li> <li>• Η μονάδα στο εσωτερικό είναι βρόμικη. (Επικοινωνήστε με τον αντιπρόσωπό σας.)</li> </ul>
	<b>Προκύπτει ομίχλη κατά τη λειτουργία ψύξης.</b>	<ul style="list-style-type: none"> <li>• Η εσωτερική υγρασία ψύχεται από ψυχρό αέρα και συσσωρεύεται ως δροσοσταλίδες.</li> </ul>
	<b>Προκύπτει ομίχλη κατά τη λειτουργία θέρμανσης.</b>	<ul style="list-style-type: none"> <li>• Εάν το κλιματιστικό έχει εγκατασταθεί σε μέρη, όπως εστιατόρια, που μπορεί να υπάρχουν μεγάλες ποσότητες αιωρούμενων σωματιδίων ελαίων, ο καθαρισμός είναι απαραίτητος επειδή η μονάδα είναι βρόμικη στο εσωτερικό (εναλλάκτης θερμότητας). (Επικοινωνήστε με τον αντιπρόσωπό σας.)</li> </ul>
	<b>Προκύπτει ομίχλη κατά τη λειτουργία θέρμανσης.</b>	<ul style="list-style-type: none"> <li>• Η λειτουργία απόψυξης βρίσκεται σε εξέλιξη.</li> </ul>
	<b>Ο ανεμιστήρας περιστρέφεται για λίγο παρότι διακόπτεται η λειτουργία.</b>	<ul style="list-style-type: none"> <li>• Η περιστροφή του ανεμιστήρα κάνει τη λειτουργία ομαλή.</li> <li>• Ο ανεμιστήρας μπορεί να περιστρέφεται για να ξηράνει τον εναλλάκτη θερμότητας ανάλογα με τη ρύθμιση.</li> </ul>
	<b>Εξέρχεται σκόνη.</b>	<ul style="list-style-type: none"> <li>• Η συσσωρευμένη σκόνη μέσα στην εσωτερική μονάδα εκκενώνεται.</li> </ul>
Εξωτερική μονάδα	<b>Στην αρχική λειτουργία υψηλής ταχύτητας, ο ανεμιστήρας μερικές φορές περιστρέφεται γρηγορότερα από τη ρυθμισμένη ταχύτητα. (3 έως 30 λεπτά)</b>	<ul style="list-style-type: none"> <li>• Αυτό γίνεται για τον έλεγχο της λειτουργίας προκειμένου να επιβεβαιωθεί ότι η περιστροφή του μοτέρ ανεμιστήρα βρίσκεται εντός εμβέλειας χρήσης.</li> </ul>
	<b>Καμία λειτουργία (Όταν ενεργοποιείται η ισχύς αμέσως / Όταν γίνεται διακοπή και αμέσως επαναφορά της λειτουργίας)</b>	<ul style="list-style-type: none"> <li>• Η λειτουργία δεν ενεργοποιείται για περίπου τα πρώτα 3 λεπτά επειδή είναι ενεργοποιημένο το κύκλωμα προστασίας συμπίεστή.</li> </ul>
	<b>Προκύπτει θόρυβος κατά τη λειτουργία θέρμανσης.</b>	<ul style="list-style-type: none"> <li>• Η λειτουργία απόψυξης βρίσκεται σε εξέλιξη.</li> </ul>
	<b>Εξέρχεται ατμός κατά τη λειτουργία θέρμανσης.</b>	<ul style="list-style-type: none"> <li>• Αυτό γίνεται για να είναι ομαλή η λειτουργία.</li> </ul>
<b>Ο ανεμιστήρας συνεχίζει να περιστρέφεται ακόμη και μετά τη διακοπή της λειτουργίας με τη χρήση του τηλεχειριστηρίου.</b>		

Благодарим ви за закупуването на този продукт на Panasonic.  
Този продукт представлява вътрешно тяло на климатик.  
Инструкциите за монтаж са прикрепени.

# Съдържание

● Мерки за безопасност .....	50
● Предпазни мерки при употреба .....	52
● Наименования на компонентите .....	53
• Механизъм на работа .....	53
<hr/>	
● Техническо обслужване .....	54
• Преди да поискате техническо обслужване .....	54
● Отстраняване на проблеми .....	55

## Информация за продукта

Ако имате проблеми или въпроси, свързани с климатика, следната информация ще ви бъде полезна. Номерът на модела и серийният номер са на табелата в долната част на шкафа.

Модел №

---

Сериен №

---

Дата на закупуване

---

Адрес на търговеца

---

Телефонен номер

# Мерки за безопасност

Следните символи в настоящата инструкция за експлоатация се използват, за да ви предупредят за потенциално опасни условия за потребителите, сервизния персонал или уреда:



**ОПАСНОСТ**

Този символ обозначава опасност или опасно действие, които могат да доведат до тежки телесни повреди или смърт.



**ВНИМАНИЕ**

Този символ обозначава опасност или опасно действие, които могат да доведат до телесни повреди, вреди върху продукта или друго имущество.



**ОПАСНОСТ**



Искайте потвърждение от оторизиран дилър или специалист дали може да се използва различен тип хладилен агент. Използването на хладилен агент, различен от определения тип, може до предизвика повреда на продукта, експлозия, нараняване и други нежелани последствия.

Този климатик няма вентилатор, който да вкарва чист въздух отвън. Трябва често да отваряте вратите или прозорците, когато в същото помещение използвате отоплителни уреди с газ, нафта или подобни, които при работа изгарят значително количество от кислорода във въздуха в стаята. В противен случай съществува дори опасност от задушаване.



Никога не използвайте или складирайте бензин или други вещества с лесно запалими пари в близост до климатика – това е изключително опасно.

Не използвайте този уред във взривоопасна среда.

Никога не докосвайте уреда с мокри ръце.

Не пъхайте пръстите си или други предмети във вътрешната или външната част на климатика, тъй като въртящите се части може да причинят нараняване.



Изтичане на охлаждащия газ може създаде опасност от пожар.

От съображения за безопасност винаги изключвайте климатика и захранването му преди почистване и обслужване.

При авария изключете климатика от електрическото захранване, като издърпате щепсела от контакта, изключите прекъсвача или изключите захранването.



Почистването на вътрешността на вътрешното и външното тяло не трябва да се извършва от потребителите. Ангажирайте оторизиран дилър или специалист за почистването.

Не се опитвайте сами да поправите уреда в случай на повреда. За ремонт на уреда се свържете с оторизиран търговец или сервиз.

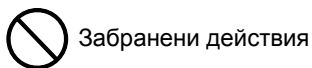

Забранени действия



Съвети, които трябва да се спазват

- Прочетете внимателно тези Инструкции за експлоатация преди да използвате климатика. Ако все още изпитвате затруднения или проблеми, обърнете се за помощ към търговеца.
- Този климатик е предназначен да осигурява приятна атмосфера в помещения. Използвайте го единствено по предназначение, както е описано в настоящите инструкции за експлоатация.



Осигурете отделен ел. контакт за всеки уред, както и централен прекъсвач за захранването, предпазител на веригата и предпазител за заземителната верига за защита срещу свръхток за този отделен токов кръг.

Осигурете отделен ел. контакт за всеки уред, както и пълна двустранна защита, която прекъсва захранването във всички полюси и е интегрирана в окабеляването в съответствие със стандартите за окабеляване.

За да се предотвратят опасности, които могат да възникнат в резултат на нарушена изолация, уредът трябва да бъде заземен.



Не използвайте модифициран кабел, общ кабел, удължител или неотговарящ на изискванията кабел, за да предотвратите прегряване и пожар.



Спрете да използвате продукта, когато възникне аномалия/повреда и извадете щепсела от контакта или изключете от копчето и автоматичния превключвател.

(Опасност от задимяване/пожар/токов удар)  
Примери за необичайна работа или повреда:

- Заземителният автоматичен прекъсвач (ELCB) често се активира.
- Климатикът не стартира когато е включен.
- Захранването прекъсва, когато кабелът се мести.
- Мирише на изгоряло или издава необичаен шум при работа.
- Корпусът е деформиран или необичайно горещ.
- Изтича вода от вътрешния уред.
- Кабелът или щепселът са необичайно горещи.
- Скоростта на вентилатора не може да се контролира.
- Уредът спира работа веднага, дори и да е включен да работи.
- Вентилаторът не спира, дори, ако уредът е спрял да работи.

За техническо обслужване или ремонт се свържете незабавно с местния търговец.



Не сядайте и не стъпвайте върху уреда. Има опасност да паднете.



## ВНИМАНИЕ



Този уред е предназначен за използване от експерти или обучени потребители в търговски обекти, в леката промишленост, във ферми или за търговски цели от неспециалисти.

Този уред може да се използва от деца на възраст 8 и повече години и хора с ограничени физически, сетивни или умствени възможности или без опит и познания, ако бъдат наблюдавани или бъдат инструктирани как да използват уреда по безопасен начин и да осъзнават възможните опасности.

Дръжте противопожарната аларма и изходният отвор за въздух на най-малко 1,5 м от уреда.

Не охлаждайте и не затопляйте прекалено много помещението, ако в него се намират бебета или инвалиди.



Не включвайте и не изключвайте климатика от ключа за централното захранване. Използвайте бутона за пускане и спиране ВКЛ./ИЗКЛ. (ON/OFF).

Не мушкате нищо в изходния отвор за въздух на външното тяло. Това е опасно, тъй като вентилаторът се върти с висока скорост.



Не докосвайте входния отвор за въздух или острият алуминиеви ребра на външното тяло. Може да се нараните.



Не мушкайте предмети в корпуса на вентилатора. Така можете да се нараните или да повредите уреда.



### ЗАБЕЛЕЖКА

- Компресорът понякога спира по време на гръмотевични бури. Това не е механична повреда. Уредът автоматично възстановява работата си след няколко минути.
- Оригиналният текст на тези инструкции е на английски език. Текстовете на останалите езици са превод на оригиналните инструкции.

### Важна информация по отношение на използвания хладилен агент

Този продукт съдържа флуорирани парникови газове, предвидени в Протокола от Киото. Не освобождавайте газове в атмосферата.

Тип хладилен агент: R410A

Стойност на GWP<sup>(1)</sup>: 1975

<sup>(1)</sup> GWP = потенциал за глобално затопляне

Може да се изискват периодични проверки за изтичане на хладилен агент в зависимост от европейското или местното законодателство. Моля, свържете се с търговеца за повече информация.

# Предпазни мерки при употреба

## Монтаж

- Този климатик трябва да се инсталира правилно от квалифицирани монтажни техници в съответствие с инструкциите за монтаж, предоставени с уреда.
- Преди монтаж проверете дали напрежението на електрическото захранване в дома или офиса ви съответства на указания волтаж на фабричната табелка.

## ОПАСНОСТ

### Избягвайте следните места за монтаж.

- Места, където съществува дим или горим газ. Места с изключително висока температура, като оранжерия.
- Места, където се поставят прекалено високи предмети, генериращи топлина.

### Внимание:

- Избягвайте инсталирането на външното тяло на места, където солена морска вода може директно да пръска върху него или при наличие на сернист въздух в близост до минерални извори. (За да се предпази климатикът от тежка корозия)

## Окабеляване

- Окабеляването трябва да е в съответствие с местните стандарти за електрически инсталации. (За подробна информация се консултирайте се с търговеца или с квалифициран електротехник.)
- Всеки модул трябва да бъде надлежно заземен посредством заземителен проводник или чрез заземяването на захранващия кабел.
- Свързването към електрическата инсталация трябва да се извърши от квалифициран електротехник.

## Подготовка за работа

### Включете захранването 5 часа преди началото на работа.

(За загреване)

- Оставете захранването включено за продължителна употреба.

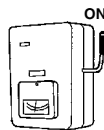

### БЕЛЕЖКА

Когато няма да използвате климатика за дълъг период от време, изключете го от електрическото захранване, като издърпате щепсела от контакта, изключите прекъсвача или изключите захранването.

## Условия на експлоатация

Използвайте този климатик в следните температурни граници.

### ■ Температурни граници в помещението:

Режим охлаждане 14°C - 25°C (\*WBT) / 18°C - 32°C (\*DBT)  
Режим отопление 16°C - 30°C (\*DBT)

### ■ Външна температура:

Режим охлаждане -15°C - 46°C (\*DBT)  
-10°C - 43°C (\*DBT)\*1  
Режим отопление -20°C - 18°C (\*WBT) / -20°C - 24°C (\*DBT)  
-15°C - 18°C (\*WBT) / -15°C - 24°C (\*DBT)\*1

\*DBT: Температура на сух термометър

\*WBT: Температура на мокър термометър

\*1 При свързване на U-60PEY1E5, U-71PEY1E5, U-100PEY1E5, U-100PEY1E8, U-125PEY1E5, U-125PEY1E8, U-140PEY1E8

### Информация за потребителите за събиране и обезвреждане на старо оборудване и използвани батерии



Тези символи на продукти, опаковки и/или придружаващи документи означават, че използваните електрически и електронни продукти и батерии не трябва да се смесват с обикновените битови отпадъци.

За правилно третиране, оползотворяване и рециклиране на стари продукти и употребявани батерии, моля да ги предадете в съответните събирателни пунктове, в съответствие с националното законодателство и директиви 2002/96/ЕО и 2006/66/ЕО.

Чрез правилно изхвърляне на тези продукти и батерии, ще помогнете за спасяването на ценни ресурси и за предотвратяване на потенциални отрицателни ефекти върху човешкото здраве и околната среда, които биха могли да възникнат при неправилно изхвърляне.

За повече информация за събирането и рециклирането на стари продукти и батерии, моля, свържете се с местната община, службата за изхвърляне на отпадъци или мястото, от където сте закупили продуктите. Може да бъдете глобени за неправилно изхвърляне на тези отпадъци, в съответствие с националното законодателство.

**За бизнес потребители в Европейския съюз**  
Ако искате да изхвърлите електрическо и електронно оборудване, моля, свържете се с вашия търговец или доставчик за повече информация.

### [Информация за изхвърляне в други страни извън Европейския съюз]

Тези символи са валидни само в Европейския съюз. Ако искате да изхвърлите тези продукти, моля, свържете се с местните власти или търговеца и попитайте за правилния начин на изхвърляне.



### Бележка за символа на батерията (долните два примерни символа):

Този символ може да се използва в комбинация с химически символ. В този случай е в съответствие с изискванията, определени от директивата за съответния химикал.



# Наименования на компонентите

## ВЪТРЕШНО ТЯЛО

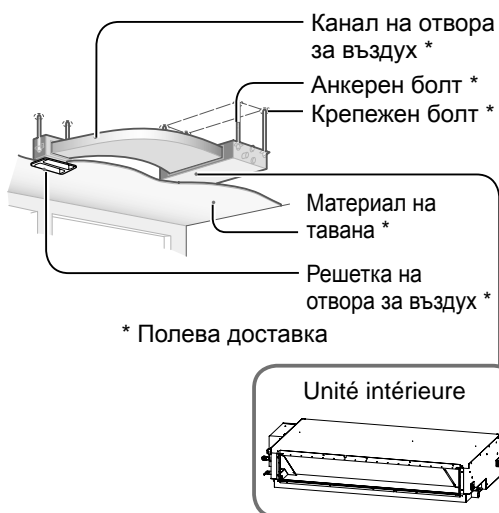

## ВЪНШНО ТЯЛО

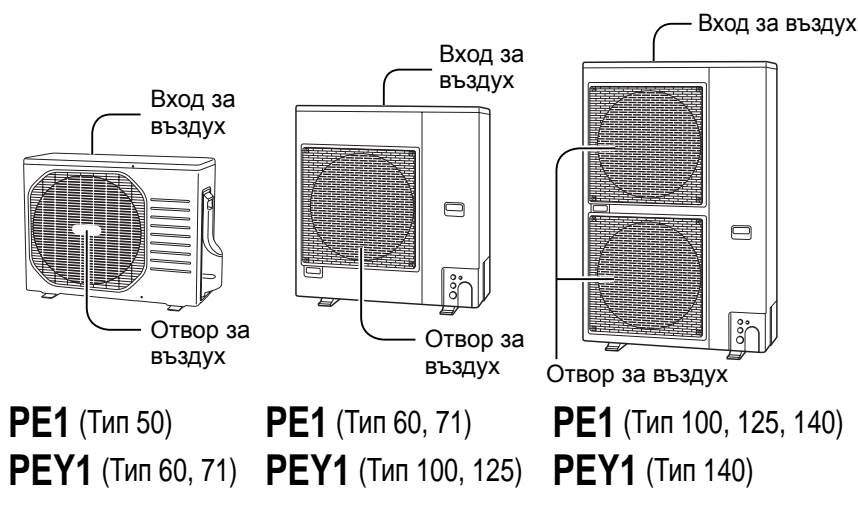

## Опция

### Безжично дистанционно управление



Модел №  
CZ-RWSC3  
(За всички вътрешни тела)

### Дистанционно управление с таймер



Модел №  
CZ-RTC2  
  
За всички вътрешни тела

### Високоспециализирано кабелно дистанционно управление



Модел №  
CZ-RTC3  
  
За всички вътрешни тела

Прочетете инструкциите за експлоатация, приложени към дистанционното управление.

## Механизъм на работа

### ■ Работа на климатика при отопление

- Тъй като климатикът използва външния въздух за отопление, производителността при отопление намалява при падане на външната температура. (Поради термопомпената система)  
→ В този случай използвайте друг отоплителен уред.

### ■ Размразяване

- Този уред може да започне операция на размразяване, за да стопи скрежа, образуван във външното тяло.
  - Размразяването започва:** Вентилаторът на вътрешното тяло спира (или скоростта става изключително бавна).  
→ „☼“ (STANDBY) се показва.
  - След няколко минути операцията на отопление се възобновява:** Вентилаторът на вътрешното тяло остава спрял (или ще работи при много ниска скорост), докато топлообменникът на вътрешното тяло загрее достатъчно.  
→ „☼“ (STANDBY) е показано.

- Размразяването е завършено:** Вентилаторът на вътрешното тяло започва да работи.  
→ „☼“ (STANDBY) изчезва.

### ■ Работа в режим АБСОРБИРАНЕ

- След като температурата в помещението достигне зададената стойност, външното тяло започва да повтаря цикъл на автоматично включване и изключване.
- Когато външното тяло е изключено, вентилаторът на вътрешното тяло също ще спре. (За да се предотврати повишаване на влажността в стаята)
- Когато температурата в помещението е по-вероятно да достигне нивото, което е зададено, скоростта на вентилатора се задава на „Бриз“ (слаба въздушна струя) автоматично.
- Функцията Абсорбиране не може да се използва, ако външната температура е по-малка или равна на 15°C.

### ■ Ако захранването прекъсне, докато климатикът работи

Когато уредът автоматично поднови работа след временно спиране на тока, той използва настройките преди прекъсването на захранването.

# Техническо обслужване

## ОПАСНОСТ

- По съображения за безопасност, изключете климатика и прекъснете захранването му преди да започнете почистване. (В противен случай може да възникне токов удар или нараняване, тъй като вентилаторът се върти с висока скорост.)
- Не наливайте вода върху вътрешното тяло. (Това може да повреди вътрешните компоненти и да създаде опасност от токов удар.)

## ВНИМАНИЕ

- Никога не използвайте разтворители или разяждащи химикали. Също така, не бършете пластмасовите части, като използвате твърде топла вода. (Това може да доведе до деформация или промяна в цвета.)
- Някои метални ръбове и перки са остри. Бъдете внимателни, когато почиствате тези части. (Може да се нараните.)
- Използвайте здрав стол или стълба при почистване на вътрешно тяло, инсталирано на високи места.

- Вътрешната bobина и други компоненти на външното тяло трябва да се почистват периодично.
  - Консултирайте се с търговеца или със сервизен център.

## Съвети за пестене на енергия

### ■ Не допускайте следното

- Не блокирайте входа и изхода за въздух на външното и/или вътрешното тяло. (Ако някой от тях е запушен, уредът няма да функционира добре, което ще доведе до неизправност.)
- По време на охлаждане използвайте сенници, щори или пердета, за да се предотврати влизане на пряка слънчева светлина в стаята.

### ■ Направете следното

- Винаги дръжте въздушния филтър чист. (Замърсеният въздушен филтър намалява ефективността на климатика.)  
→ „Техническо обслужване”
- За да не позволявате климатизираният въздух да излиза от помещението, дръжте затворени прозорците, вратите и всички други отвори.

## Преди да поискате техническо обслужване

Симптом	Причина	Действие
<b>Климатикът не работи, въпреки че е включен.</b>	Повреда в захранването или в подаването на захранването.	Натиснете бутона ON/OFF (ВКЛ./ИЗКЛ.) на дистанционното управление.
	Бутонът за работа (захранване) е изключен.	<ul style="list-style-type: none"> <li>• Ако прекъсвачът е изключен, включете захранването.</li> <li>• Ако прекъсвачът се е изключил автоматично, потърсете помощ от търговеца, преди да го включите отново.</li> </ul>
	Изгорял предпазител.	Свържете се с търговеца.
<b>Неефективна работа в режими на отопление и охлаждане</b>	Входът или изходът за въздух на външното или вътрешното тяло е задръстен с прах.	Премахнете прахта.
	Скоростта на въздушната струя е зададена на „Бавна”.	Променете на „Висока” или „Бърза”.
	Неправилни настройки за температурата.	Вижте „Съвети за пестене на енергия”.
	Помещението е изложено на директна слънчева светлина, докато климатикът работи в режим на охлаждане.	
	Има отворени врати или прозорци.	Вижте „Техническо обслужване”.
	Въздушният филтър е задръстен.	
	Твърде много източници на топлина в помещението при работа в режим на охлаждане.	Незабавно намалете източниците на топлина.
Твърде много хора в помещението при работа в режим на охлаждане.	Намалете настройката за температурата или променете скоростта на въздушния поток на „Висока” или „Бърза”.	

**Ако вашият климатик не работи правилно, дори и след проверка на всеки елемент от „Преди да поискате техническо обслужване” и „Отстраняване на проблеми”**

- Спрете работата незабавно и изключете захранването. След това се свържете с търговеца, информирайте го за серийния номер и какви са симптомите. Освен това посочете дали има знак за инспектиране  и каква е комбинацията от цифри и буквите E, F, H, L, P, която е изписана на LCD екрана на дистанционното управление.
- Никога не се опитвайте да ремонтирате климатика сами, тъй като това е много опасно.

# Отстраняване на проблеми

Проверете, преди да се консултирате или да поискате техническо обслужване.

Симптом		Причина / Действие
ВЪТРЕШНО ТЯЛО	<b>Шум</b>	<ul style="list-style-type: none"> <li>• Чува се звук като течаща вода по време на работа или след това.</li> </ul>
		<ul style="list-style-type: none"> <li>• Чува се пукащ звук по време на работа или след това.</li> </ul>
	<b>Подаваният от климатика въздух има миризма.</b>	<ul style="list-style-type: none"> <li>• Звук поради промяна на температура на компонентите.</li> </ul>
	<b>По време на охлаждане, близо до отвора за въздух се събира конденз.</b>	<ul style="list-style-type: none"> <li>• В климатика се натрупва миризма от вътрешните компоненти, цигари или козметика, която излиза с подавания въздух.</li> <li>• Тялото вътре е мръсно. (Свържете се с търговеца.)</li> </ul>
	<b>По време на охлаждане се наблюдава замъгляване.</b>	<ul style="list-style-type: none"> <li>• Влагата в помещението се охлажда от студения въздушен поток и се натрупва като конденз.</li> </ul>
	<b>По време на отопление се наблюдава замъгляване.</b>	<ul style="list-style-type: none"> <li>• Ако климатикът е инсталиран на места като ресторанти, където съществуват големи количества маслена мъгла, необходимо е почистване, тъй като вътрешната част на тялото (топлообменникът) е замърсена. (Свържете се с търговеца.)</li> </ul>
	<b>Вентилаторът продължава да се върти за известно време дори когато климатикът е изключен.</b>	<ul style="list-style-type: none"> <li>• Извършва се размразяване.</li> </ul>
	<b>Освобождава се прах.</b>	<ul style="list-style-type: none"> <li>• Въртенето на вентилатора осигурява безпроблемна работа.</li> <li>• Вентилаторът може да се върти, за да изсуши топлообменника, в зависимост от настройката.</li> </ul>
ВЪНШНО ТЯЛО	<b>При първоначалната висока скорост на работа, вентилаторът понякога се върти по-бързо от настройката. (от 3 до 30 минути)</b>	<ul style="list-style-type: none"> <li>• С въздуха излиза и прах, който се е натрупал във вътрешността на вътрешното тяло.</li> </ul>
	<b>Не работи (Когато захранването е включено веднага / Когато работата е спряна и възобновена веднага)</b>	<ul style="list-style-type: none"> <li>• Това е с цел диагностика на работата, за да се провери дали оборотите на мотора на вентилатора са в рамките на експлоатационните стойности.</li> </ul>
	<b>По време на отопление има шум.</b>	<ul style="list-style-type: none"> <li>• Работата не започва през първите 3 минути, тъй като се активира защитната верига на компресора.</li> </ul>
	<b>По време на отопление излиза пара.</b>	<ul style="list-style-type: none"> <li>• Извършва се размразяване.</li> </ul>
	<b>Вентилаторът продължава да се върти, дори след спиране на работата чрез дистанционното управление.</b>	<ul style="list-style-type: none"> <li>• Това е за плавно функциониране.</li> </ul>

**Panasonic Corporation**  
Website: <http://panasonic.net/>

© Panasonic Corporation 2014

Printed in China

Authorised representative in EU  
Panasonic Testing Centre  
Panasonic Marketing Europe GmbH  
Winsbergring 15, 22525 Hamburg, Germany

**P07-T11610A**  
YS0214-0