

KABEL-FERNBEDIENUNG

XK19



Übersetzung des Original - Benutzerhandbuches

WICHTIGER HINWEIS:

Lesen Sie bitte die vorliegende Benutzeranleitung vor der Installation und Verwendung Ihrer neuen Klimaanlage sorgfältig durch. Dann bewahren Sie die Benutzeranleitung zu späterer Einsichtnahme gut auf.

Hinweise für den Benutzer

- ◆ Die Kabelbedienung niemals in feuchter Umgebung installieren und keinem direkten Sonnenlicht aussetzen.
- ◆ Die Kabelbedienung nicht werfen, Stößen aussetzen und häufig auseinandernehmen.
- ◆ Die Kabel- oder kabellose Fernbedienung niemals mit nassen Händen handhaben.

Lesen Sie dieses Handbuch sorgfältig durch, bevor Sie das Produkt installieren und benutzen.

Inhaltsverzeichnis

I	Kabelbedienung XK19	1
1	Kabelbedienung XK19.....	1
1.1	Außenansicht der Kabelbedienung	1
1.2	LCD-Display der Kabelbedienung	1
1.3	Symbole am LCD-Display	2
2	Tasten	2
2.1	Tasten an der Kabelbedienung	2
2.2	Tastenfunktionen	3
3	Bedienungsanleitung.....	3
3.1	Ein-/Ausschalten.....	3
3.2	Modus einstellen.....	3
3.3	Temperatur einstellen.....	4
3.4	Gebläse einstellen	4
3.5	Zeitgeber einstellen	4
3.6	Schwenken einstellen.....	5
3.7	Schlaf-Funktion einstellen	6
3.8	Turbo-Funktion einstellen	9
3.9	Einsparungen einstellen	10
3.10	Elektrische Heizung einstellen.....	12
3.11	Blasen einstellen	13
3.12	Leisen Betrieb einstellen	14
3.13	Sonstige Funktionen.....	15
4	Fehler	16
II	Kabellose Fernbedienung YT1F	18
1	Tastenfunktionen.....	18
2	Anleitung zu allgemeinen Funktionen	20
3	Anleitung zu optionalen Funktionen.....	20
III	Geläufige Fehler und Instandhaltung.....	22
1	Geläufige Fehler.....	22
2	Instandhaltung.....	22

I Kabelbedienung XK19

1 Kabelbedienung XK19

Sonderzubehör für Kassetten-Geräte sowie Wand- und Deckengeräte.

1.1 Außenansicht der Kabelbedienung



Abb. 1: Außenansicht der Kabelbedienung

1.2 LCD-Display der Kabelbedienung



Abb. 2: LCD-Display der Kabelbedienung

1.3 Symbole am LCD-Display

Tabelle 1

Nr.	Symbole	Beschreibung
1		Schwenk-Funktion
2		Schlaf-Funktion (3 Typen: Schlaf 1, Schlaf 2, Schlaf 3)
3		Betriebsarten des Innengerätes (Kühlung, Entfeuchtung, Gebläse und Heizung)
4		Enteisungsfunktion des Außengerätes
5		Gate-Steuerfunktion (z.Z. ist diese Funktion für dieses Gerät noch nicht verfügbar)
6		Schloss-Funktion
7		Hohe, mittlere, niedrige und automatische Gebläsedrehzahl des Innengerätes.
8	SCHUTZ	Schutz-Funktion (für Tasten, Soll-Temperatur, Ein/Aus-Zustand, Modus oder energetische Einsparungen).
9	TURBO	Turbo-Funktion
10	MEMORY	Memory-Funktion (nach Ausfall und nachfolgender Wiederherstellung der Stromversorgung arbeitet das Innengerät im ursprünglich eingestellten Zustand weiter.
11	MASTER	Master-Kabelbedienung (z.Z. ist diese Funktion für dieses Gerät noch nicht verfügbar)
12		Blinkt im Ein-Zustand des Gerätes ohne Tastenbetätigung.
13	EINSPARUNG	Funktion der energetischen Einsparungen
14		Umgebungs-/Soll-Temperaturwert
15	EL. HEIZUNG	Funktion der elektrischen Hilfsheizung
16	BLASEN	Blas-Funktion
17		Zeitgeberwert
18	LEISE	Funktion Leiser Betrieb (2 Typen: leise und automatisch leise)
19	SET	Im Inbetriebnahme-Modus (Debugging) angezeigt.

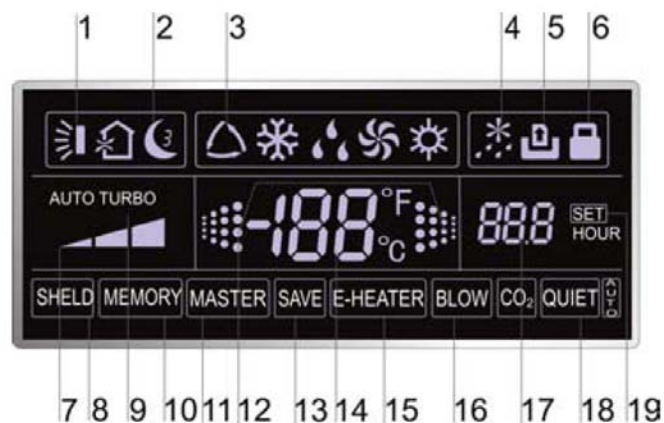
2 Tasten

2.1 Tasten an der Kabelbedienung





Abb. 3: Tasten an der Kabelbedienung

2.2 Tastenfunktionen

Tabelle 2

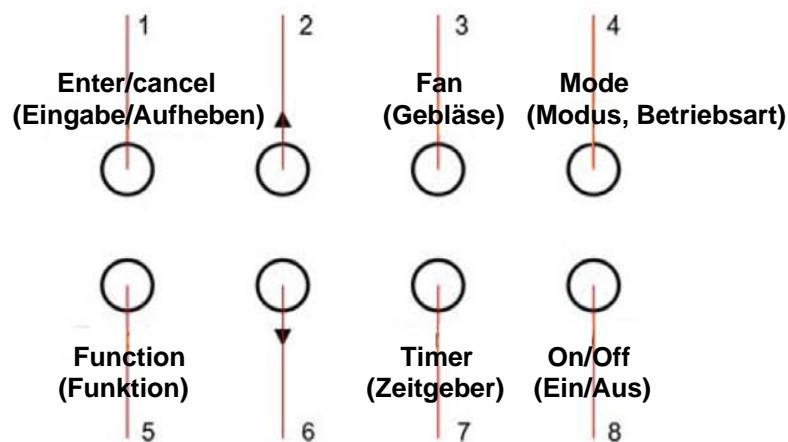
Nr.	Bezeichnung	Funktion
1	Enter/cancel	① Funktion auswählen und aufheben. ② Für 5 Sekunden drücken, um die Temperatur der Außenumgebung zu ermitteln.
2	▲	① Betriebs-Soll-Temperatur des Innengerätes, Temperaturbereich: 16 – 30°C. ② Zeitgeber einstellen, Zeitbereich: 0,5 – 24 Stunden
6	▼	③ Umschaltung zwischen leise / automatisch leise sowie Schlaf 1 / Schlaf 2 / Schlaf 3
3	Fan	Hohe / mittlere / niedrige / automatische Drehzahl des Gebläses einstellen.
4	Mode	Modus des Innengerätes setzen: Kühlung / Heizung / Gebläse / Entfeuchtung usw.
5	Function	Zwischen Funktionen wechseln: Schwenken / Schlaf / Turbo / Einsparungen / el. Heizung / Blasen / leiser Betrieb usw.
7	Timer	Zeitgeber einstellen.
8	On/Off	Innengerät ein-/ausschalten.
4+2	▲+Mode	Die Tasten für 5 Sekunden im Aus-Zustand des Gerätes drücken, um die Funktion Memory einzuschalten/aufzuheben. (Ist die Memory-Funktion gesetzt, arbeitet das Innengerät nach Ausfall und nachfolgender Wiederherstellung der Stromversorgung im ursprünglich eingestellten Zustand weiter. Falls nicht, ist das Innengerät nach Wiederherstellung der Stromversorgung ausgeschaltet. Vor der Auslieferung vom Hersteller wird die Memory-Funktion auf Aus gesetzt.)
3+6	Fan+▼	Durch gleichzeitiges Drücken im Aus-Zustand des Gerätes wird  an der Kabelbedienung der "nur zum Kühlen" Geräte angezeigt, während das Symbol  an der Kabelbedienung der "zum Kühlen und Heizen" Geräte angezeigt wird.
2+6	▲+▼	Beim Start des Gerätes ohne Fehler oder im Aus-Zustand des Gerätes diese Tasten für 5 Sekunden gleichzeitig drücken, um in gesperrten Zustand zu wechseln. In diesem Fall reagieren alle anderen Tasten auf Betätigungen nicht. Zum Verlassen dieses Zustandes die Tasten wieder für 5 Sekunden drücken.

3 Bedienungsanleitung

3.1 Ein-/Ausschalten

Durch Drücken der On/Off-Taste wird das Gerät eingeschaltet, durch nächstes Drücken ausgeschaltet.

Hinweis: Der im Bild 4 angezeigte Zustand stellt den Aus-Zustand des Gerätes nach Einschalten der Stromversorgung dar. Der im Bild 5 angezeigte Zustand stellt den Ein-Zustand des Gerätes nach Einschalten der Stromversorgung dar.



Abb. 4: Aus-Zustand



Abb. 5: Ein-Zustand

3.2 Modus einstellen

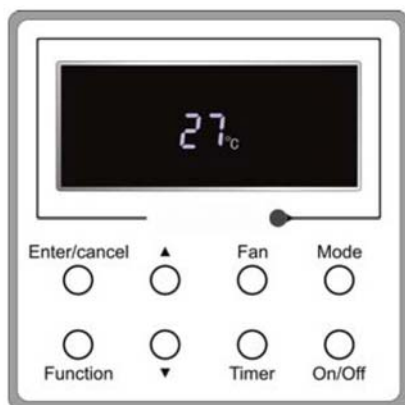
Im Ein-Zustand des Gerätes die Mode-Taste drücken, um die Betriebsarten in folgender Reihenfolge umzuschalten: automatisch – Kühlung – Entfeuchtung – Gebläse – Heizung.

Kabelbedienung XK19

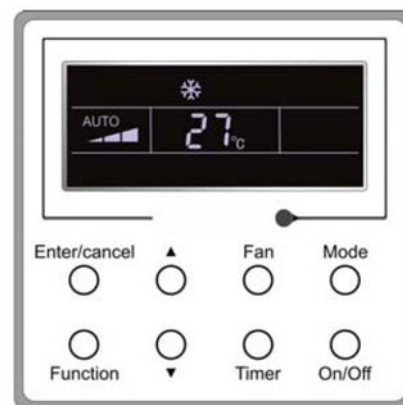
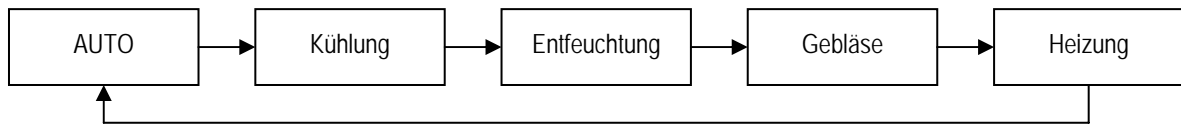

3.3 Temperatur einstellen

Die Tasten ▲ oder ▼ drücken, um die Soll-Temperatur zu erhöhen/zu senken. Wird eine der Tasten permanent gedrückt, wird die Temperatur alle 0,5 Sekunden um 1°C erhöht bzw. gesenkt, wie im Bild 6 dargestellt.

In den Modi Kühlung, Entfeuchtung oder Heizung beträgt der Soll-Temperaturbereich von 16°C – 30°C.

Im Gebläse-Modus wird eine Soll-Temperatur von 26°C fix eingestellt.

Im AUTO-Modus lässt sich die Soll-Temperatur nicht einstellen.



Abb. 6

3.4 Gebläse einstellen

Im Ein-/Aus-Zustand des Gerätes die Fan-Taste drücken; die Gebläse-Drehzahl des Innengerätes wechselt dann zyklisch, wie im Bild 7 dargestellt.

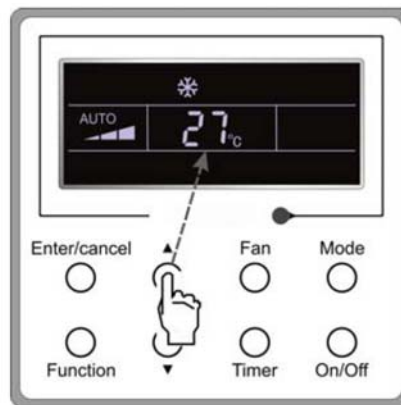

Abb. 7

3.5 Zeitgeber einstellen

Im Ein-/Aus-Zustand des Gerätes die Timer-Taste drücken, um das zeitgesteuerte Aus-/Einschalten des Gerätes einzustellen.

Zeitgeber für Einschalten (TIMER ON) einstellen: Die Timer-Taste drücken; im LCD erscheint dann "xx.x hour", wobei "hour" blinkt. In diesem Fall den Zeitgeberwert durch Drücken der Tasten ▲ oder ▼ einstellen. Anschließend die Einstellung durch Drücken der Enter/cancel-Taste bestätigen.

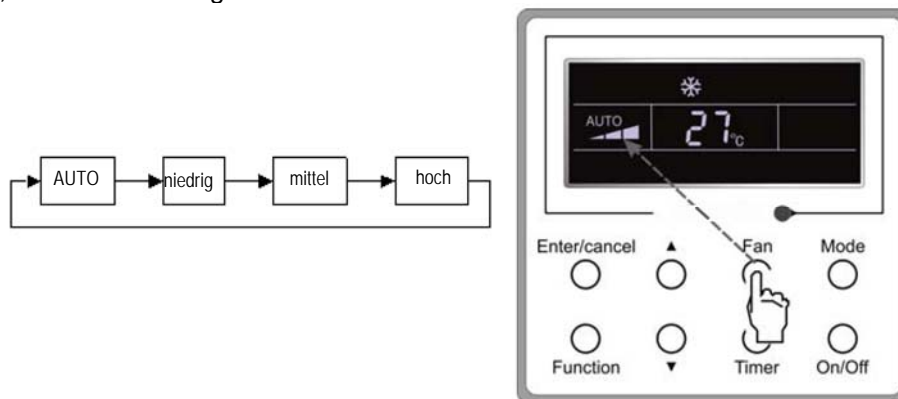
Einstellung des Zeitgebers aufheben: Die Timer-Taste drücken; wenn "xx.x hour" im LCD nicht angezeigt wird, bedeutet dies dann, dass die Einstellung des Zeitgebers aufgehoben ist.

Das Einstellen des Zeitgebers für Ausschalten im Ein-Zustand des Gerätes ist im Bild 8 dargestellt.



Abb. 8: Das Einstellen des Zeitgebers für Ausschalten im Ein-Zustand des Gerätes

Einstellbereich des Zeitgebers: von 0,5 bis 24 Stunden. Durch jedes Drücken der Tasten ▲ oder ▼ wird die eingestellte Zeit um 0,5 Stunden erhöht bzw. gesenkt. Wird eine der Tasten permanent gedrückt, wird die eingestellte Zeit alle 0,5 Sekunden um 0,5 Stunden erhöht bzw. gesenkt.

3.6 Schwenken einstellen

Schwenken einschalten: Im Ein-Zustand des Gerätes die Function-Taste drücken, um die Schwenk-Funktion zu aktivieren. In diesem Fall wird blinkend angezeigt. Anschließend die Enter/cancel-Taste zur Bestätigung drücken.

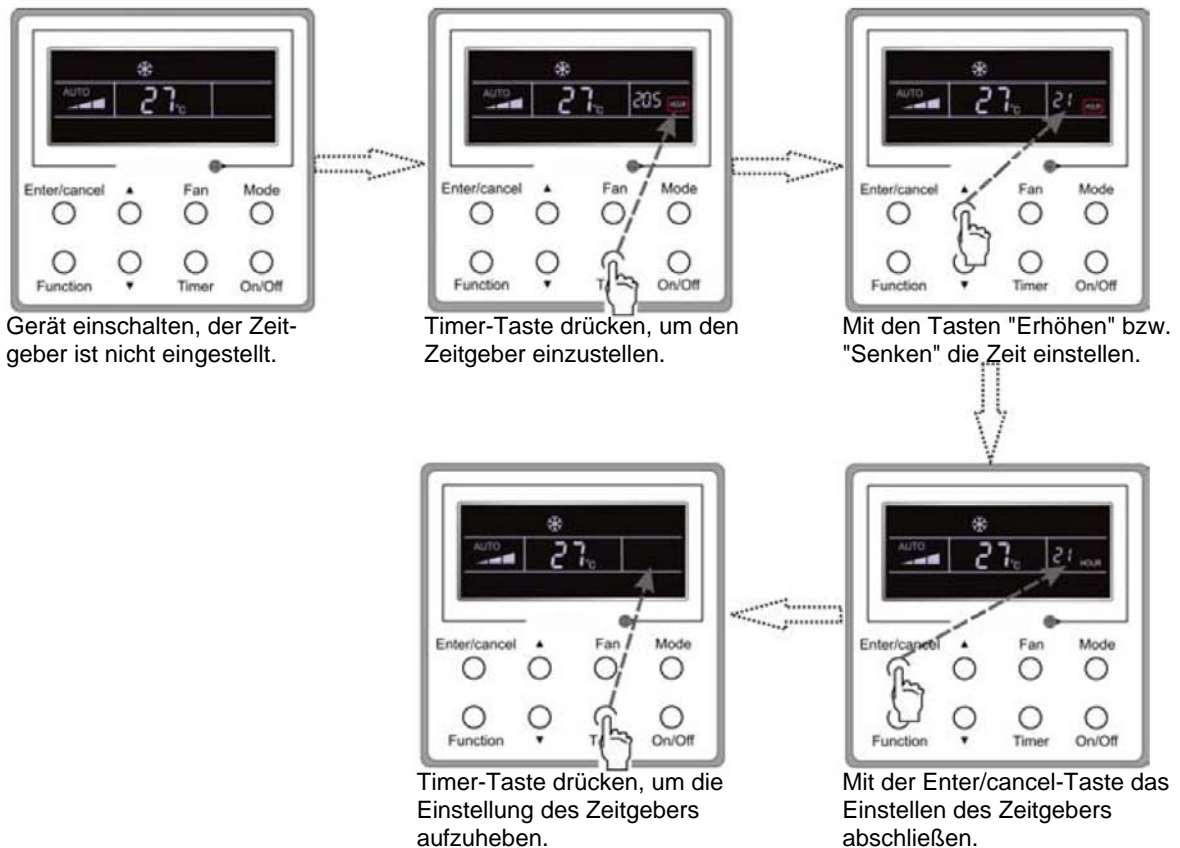
Schwenken ausschalten: Bei eingeschalteter Schwenk-Funktion die Function-Taste drücken, um die Schnittstelle zum Einstellen des Schwenkens mit blinkendem Symbol zu erreichen. Anschließend die Enter/cancel-Taste drücken, um diese Funktion aufzuheben.

Das Einstellen des Schwenkens ist im Bild 9 dargestellt.



Abb. 9: Schwenken einstellen

Hinweis:

- ① Schlaf, Einsparungen, Turbo, Blasen oder leiser Betrieb werden derart eingestellt wie das Schwenken.
- ② Nach erfolgten Einstellungen ist die Enter/cancel-Taste zu betätigen, um in Einstellzustand zurückzukehren, oder automatisches Verlassen erfolgt nach fünf Sekunden.

3.7 Schlaf-Funktion einstellen

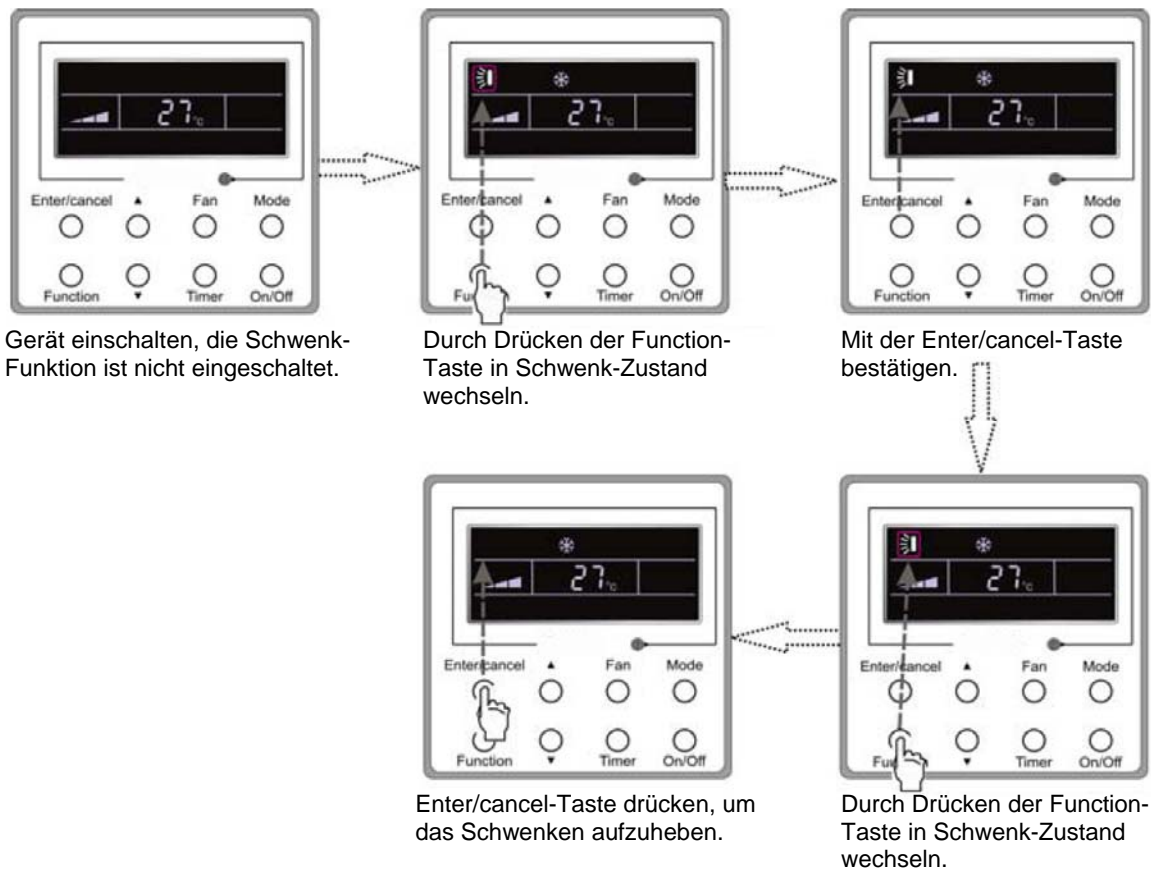
Schlaf-Funktion einschalten: Im Ein-Zustand des Gerätes die Function-Taste drücken, bis das Gerät die Schnittstelle zum Einstellen der Schlaf-Funktion erreicht. Dann zwischen Schlaf 1, Schlaf 2 und Schlaf 3 durch Drücken der Tasten ▲ oder ▼ wechseln. Anschließend durch Drücken der Enter/cancel-Taste bestätigen.

Schlaf-Funktion ausschalten: Bei aktivierter Schlaf-Funktion die Function-Taste drücken, um die Schnittstelle zum Einstellen der Schlaf-Funktion zu erreichen. Anschließend die Enter/cancel-Taste drücken, um diese Funktion aufzuheben.

Das Einstellen der Schlaf-Funktion ist im Bild 10 dargestellt.



Abb. 10: Schlaf-Funktion einstellen

Nach Ausfall und nachfolgender Wiederherstellung der Stromversorgung ist die Schlaf-Funktion ausgeschaltet. Im Gebläse-Modus ist die Schlaf-Funktion nicht verfügbar.

Drei Schlaf-Modi stehen zur Verfügung: Schlaf 1, Schlaf 2 und Schlaf 3.

a. Schlaf 1

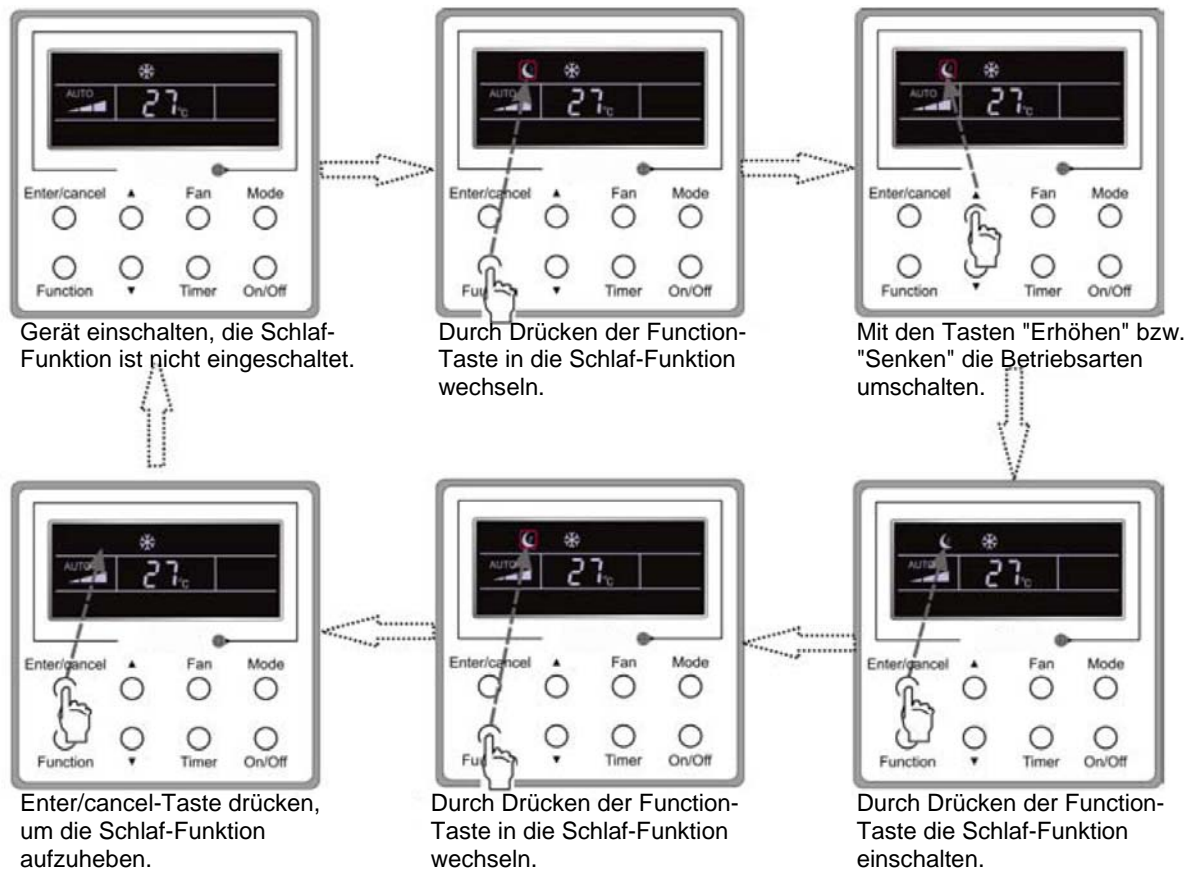
Wenn das Gerät im Kühl- oder Entfeuchtungsmodus während der Funktion Schlaf 1 läuft, so wird die Temperatur nach einer Stunde um 1°C erhöht, nach einer weiteren Stunde wieder um 1°C. Dann läuft das Gerät bei dieser Temperatur.

Wenn das Gerät im Heizmodus während der Funktion Schlaf 1 läuft, so wird die Temperatur nach einer Stunde um 1°C gesenkt, nach einer weiteren Stunde wieder um 1°C. Dann läuft das Gerät bei dieser Temperatur.

b. Schlaf 2

Im Kühlmodus kann die Temperatur in einem Intervall von 16°C – 23°C, 24°C – 27°C oder 28°C – 29°C oder auf 30°C eingestellt werden; die entsprechenden Schlaf-Kurven sind im Bild 11 dargestellt. (Hinweis: Die Kurve ist nur eine Referenzkurve, die tatsächliche Temperatur ist vom Zeitpunkt abhängig.)

Beispiel: Die Temperatur im Kühlmodus ist auf 25°C gesetzt. Im Modus Schlaf 2 wird die Temperatur zu jeder Stunde um 1°C erhöht. Nach einer Erhöhung von insgesamt 2°C bleibt sie auf 27°C stehen. Nach 7 Stunden wird sie um 1°C gesenkt, d.h. auf 26°C. Dann läuft das Gerät bei einer Temperatur von 26°C.



Abb. 11: Schlaf-Kurve für Schlaf 2 im Kühlmodus

Im Heizmodus kann die Temperatur auf 16°C eingestellt werden, oder in einem Intervall von 17°C – 20°C, 21°C – 27°C oder 28°C – 30°C; die entsprechenden Schlaf-Kurven sind im Bild 12 dargestellt.

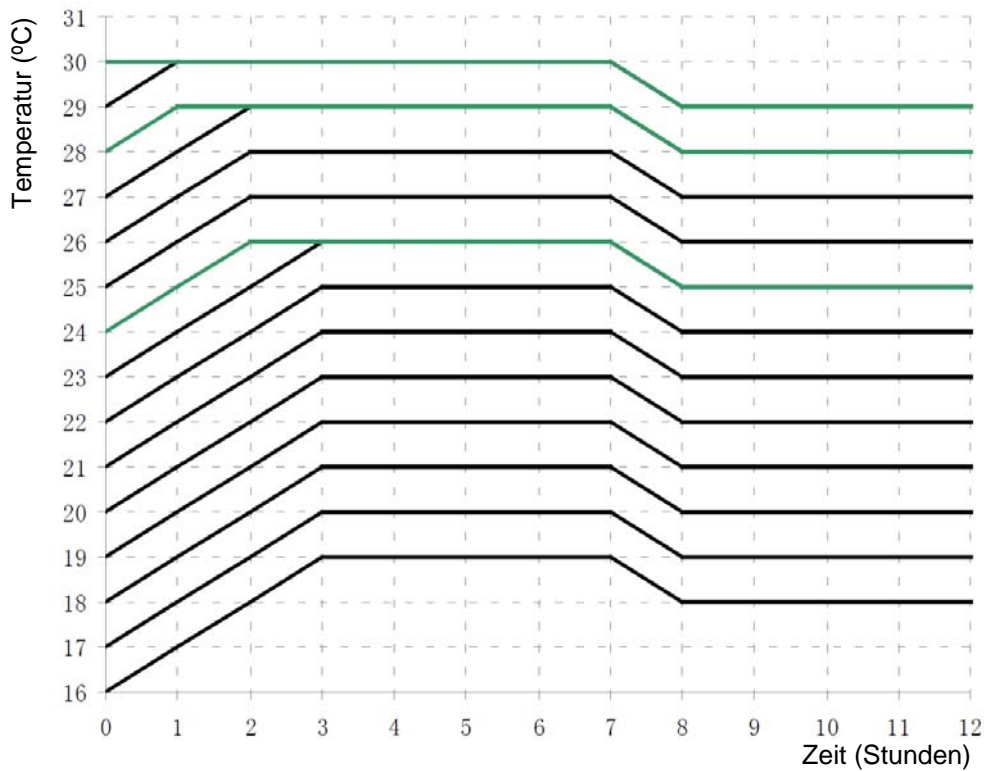

Abb. 12: Schlaf-Kurve für Schlaf 2 im Heizmodus

Beispiel: Die Temperatur im Heizmodus ist auf 22°C gesetzt. Im Modus Schlaf 2 wird die Temperatur zu jeder Stunde um 1°C gesenkt. Nach einer Senkung von insgesamt 2°C, d.h. auf 20°C, läuft das Gerät bei 20°C.

c. Schlaf 3

Einstellen der Schlaf-Kurve in der Funktion Schlaf 3 (DIY-Modus)

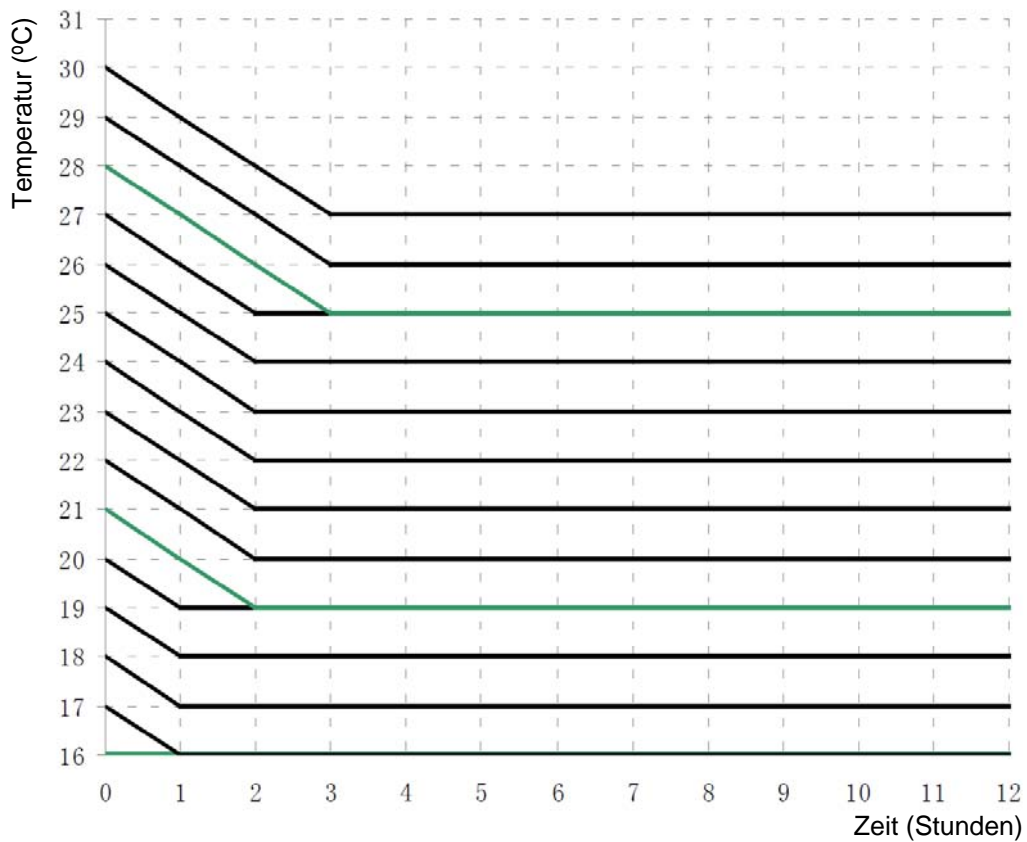
d. Im Modus Schlaf 3 die Timer-Taste drücken, um das Einstellen der Schlaf-Funktion zu erreichen. In diesem Fall werden "1 HOUR" (Zeitgeberwert) und die entsprechende Temperatur der letzten Einstellung der Schlaf-Kurve (Umgebungs-/Soll-Temperatur) angezeigt.

e. Durch Drücken der Tasten ▲ oder ▼ die entsprechende Soll-Temperatur verändern.

f. Die Timer-Taste drücken; die Zeit erhöht sich automatisch um 1 Stunde, und es wird die entsprechende Temperatur der letzten Einstellung der Schlaf-Kurve (Umgebungs-/Soll-Temperatur) angezeigt.

g. Die Schritte 2 und 3 wiederholen, bis die Einstellung für die Schlaf-Funktion zum Zeitpunkt 8 Stunden (8 HOUR) abgeschlossen ist.

h. Die Einstellung durch Drücken der Enter/cancel-Taste bestätigen.

Das Einstellen der Schlaf-Kurve in der Funktion Schlaf 3 ist im Bild 13 dargestellt.



Abb. 13: Das Einstellen der Schlaf-Kurve in der Funktion Schlaf 3

Hinweis:

- ① Wird während des oben aufgeführten Einstellens die Function-Taste gedrückt, oder erfolgt keine Tätigkeit innerhalb von 5 Sekunden, wird das Einstellen der Schlaf-Kurve aufgehoben.
- ② VVVor der Auslieferung wird die Schlaf-Kurve auf 26°C standardmäßig eingestellt. Die Schlaf-Kurve wird von der Kabelbedienung nach dem Einstellen automatisch abgespeichert.

3.8 Turbo-Funktion einstellen

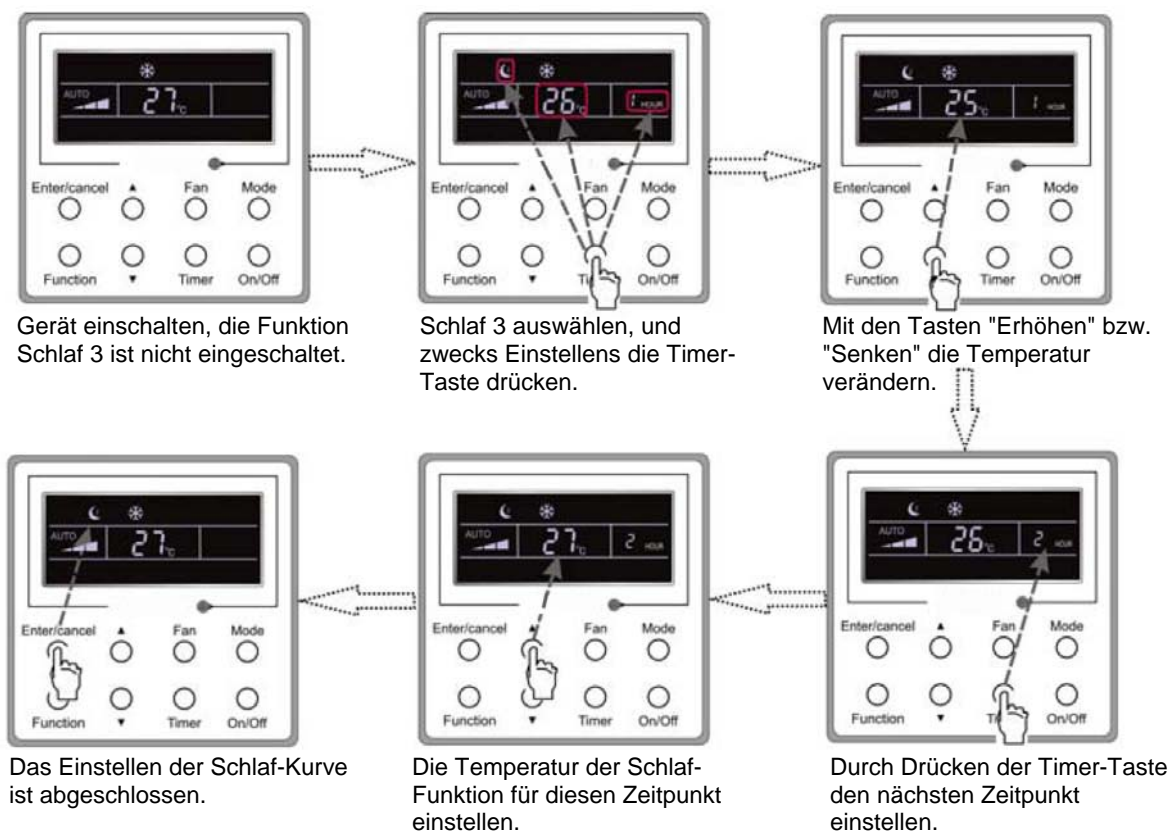
Turbo-Funktion: Bei hoher Gebläsedrehzahl kann das Gerät schnelle Kühlung oder Heizung so sicherstellen, dass sich die Temperatur im Raum dem Temperatur-Soll-Wert schnell nähert.

Im Kühl- oder Heizmodus die Function-Taste drücken, bis das Gerät die Schnittstelle zum Einstellen der Turbo-Funktion erreicht, und dann die Einstellung durch Drücken der Enter/cancel-Taste bestätigen.

Kabelbedienung XK19

Bei aktivierter Turbo-Funktion die Function-Taste drücken, um die Schnittstelle zum Einstellen der Turbo-Funktion zu erreichen, und dann die Enter/cancel-Taste drücken, um diese Funktion aufzuheben.

Das Einstellen der Turbo-Funktion ist im Bild 14 dargestellt.



Abb. 14: Turbo-Funktion einstellen

Hinweis:

- ① Wenn die Turbo-Funktion aktiviert und die Differenz zwischen Raum- und Soll-Temperatur kleiner oder gleich 2°C (während einer Minute) ist, so wird die Turbo-Funktion automatisch deaktiviert.
- ② Im Entfeuchtungs- und Gebläse-Modus ist die Turbo-Funktion nicht verfügbar. Nach Ausfall und nachfolgender Wiederherstellung der Stromversorgung ist die Turbo-Funktion ausgeschaltet. Nach Einschalten des leisen Betriebes wird die Turbo-Funktion aufgehoben.

3.9 Einsparungen einstellen

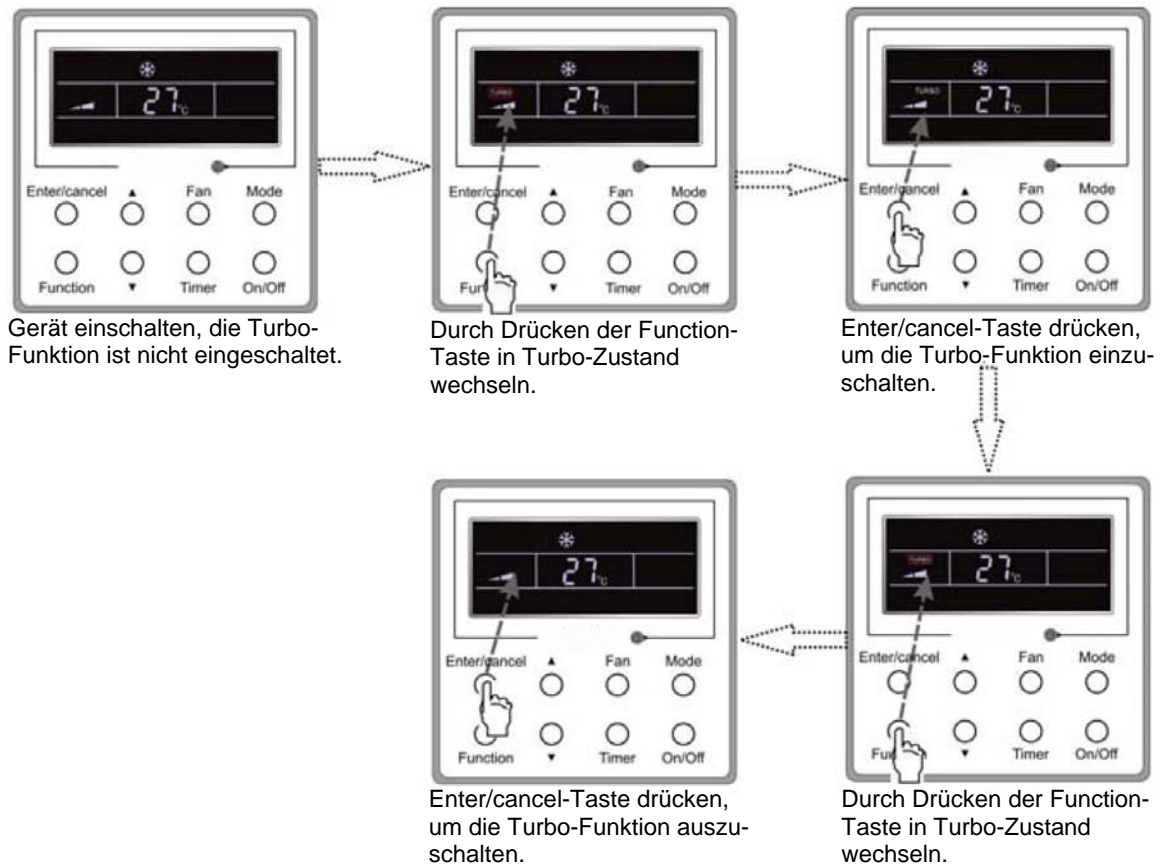
Einsparungen: Der energetische Sparmodus, auf Grund dessen die Klimaanlage in einem engeren Temperaturbereich läuft, wird durch Einstellen eines begrenzten unteren Wertes im Kühl- oder Entfeuchtungsmodus und eines begrenzten oberen Wertes im Heizmodus realisiert.

Sparmodus für Kühlung einstellen:

Im Ein-Zustand während des Kühl- oder Entfeuchtungsmodus die Function-Taste drücken, um die Schnittstelle zum Einstellen des Sparmodus zu erreichen, und dann den begrenzten unteren Wert für den Kühlmodus durch Drücken der Tasten ▲ oder ▼ einstellen. Danach die energetische Spar-Funktion durch Drücken der Enter/cancel-Taste aktivieren. Der begrenzte untere Anfangswert im Kühlmodus beträgt 26°C.

Bei aktivierter Spar-Funktion die Function-Taste drücken, um die Schnittstelle zum Einstellen der Spar-Funktion zu erreichen, und dann die Enter/cancel-Taste drücken, um diese Funktion aufzuheben.

Das Einstellen der Spar-Funktion ist im Bild 15 dargestellt.



Abb. 15: Sparmodus für Kühlung einstellen

Sparmodus für Heizung einstellen:

Im Ein-Zustand oder im Heizmodus des Gerätes die Function-Taste drücken, um die Schnittstelle zum Einstellen des Sparmodus zu erreichen, und dann den begrenzten oberen Wert für den Heizmodus durch Drücken der Tasten ▲ oder ▼ einstellen. Danach die Enter/cancel-Taste drücken, um die energetische Sparfunktion für Heizung zu aktivieren. Der begrenzte obere Anfangswert im Heizmodus beträgt 20°C. Nach Aktivierung der Sparfunktion die Function-Taste drücken, um die Schnittstelle zum Einstellen der Sparfunktion zu erreichen, und dann die Enter/cancel-Taste drücken, um diese Funktion aufzuheben. Das Einstellen der Spar-Funktion für Heizung ist im Bild 16 dargestellt.

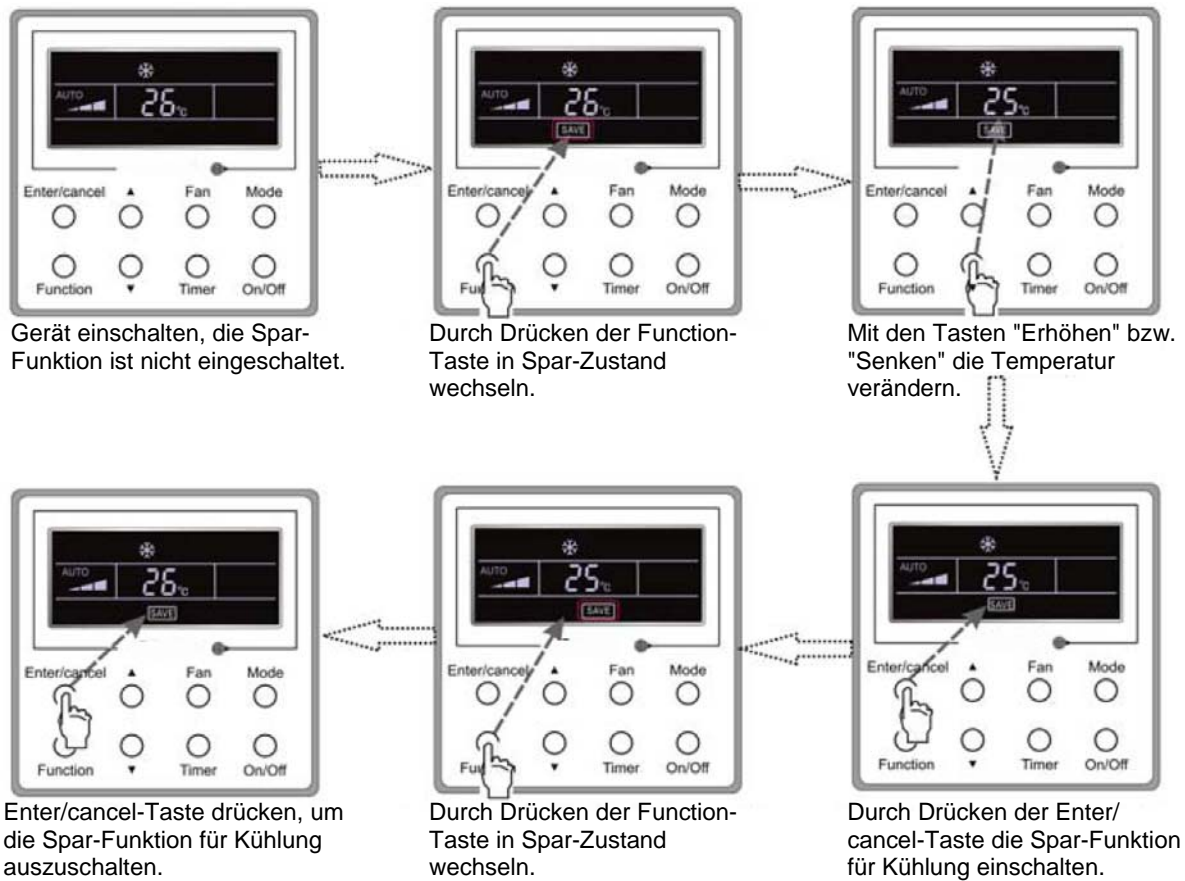

Abb. 16: Sparmodus für Heizung einstellen

Hinweis:

- ① Wird die Function-Taste in der Schnittstelle zum Einstellen der Einsparungen gedrückt, oder erfolgt keine Tätigkeit innerhalb von 5 Sekunden nach der letzten Tastenbetätigung, wird der gesetzte Sparmodus durch das System automatisch aufgehoben, wobei die aktuell eingestellten Daten abgespeichert werden.
- ② Wird die Stromversorgung nach Ausfall wieder eingeschaltet, wird die Spar-Funktion abgespeichert.

3.10 Elektrische Heizung einstellen

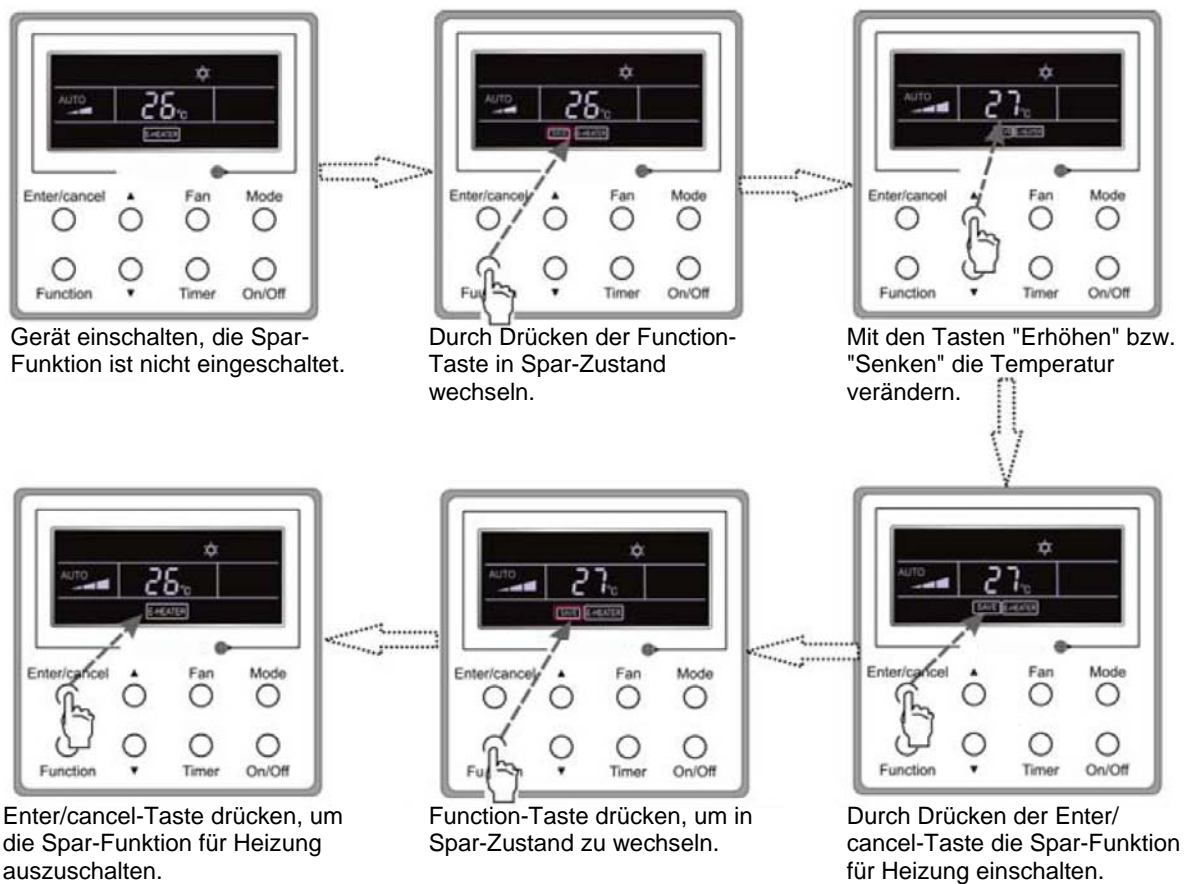
Elektrische Heizung (Funktion der elektrischen Hilfsheizung): Zur Erhöhung der Effizienz ist es im Heizmodus zulässig, die elektrische Heizung einzuschalten.

Wechselt die Kabel- oder Fernbedienung in den Heizmodus, wird diese Funktion automatisch eingeschaltet.

Im Heizmodus die Function-Taste drücken, um die Schnittstelle zum Einstellen der elektrischen Heizung zu erreichen, und dann die Enter/cancel-Taste drücken, um diese Funktion aufzuheben.

Falls die Funktion der elektrischen Heizung nicht aktiviert ist, die Function-Taste drücken, um die Schnittstelle zum Einstellen der elektrischen Heizung zu erreichen, und dann die Enter/cancel-Taste drücken, um diese Funktion einzuschalten.

Das Einstellen dieser Funktion ist im Bild 17 unten dargestellt:



Abb. 17: Elektrische Heizung einstellen

3.11 Blasen einstellen

Blas-Funktion: Nach Ausschalten des Gerätes wird das im Verdampfer befindliche Wasser automatisch verdampft, um Schimmel zu verhindern.

Im Kühl- oder Entfeuchtungsmodus die Function-Taste drücken, bis das Gerät die Schnittstelle zum Einstellen der Blas-Funktion erreicht, und dann diese Funktion durch Drücken der Enter/cancel-Taste bestätigen.

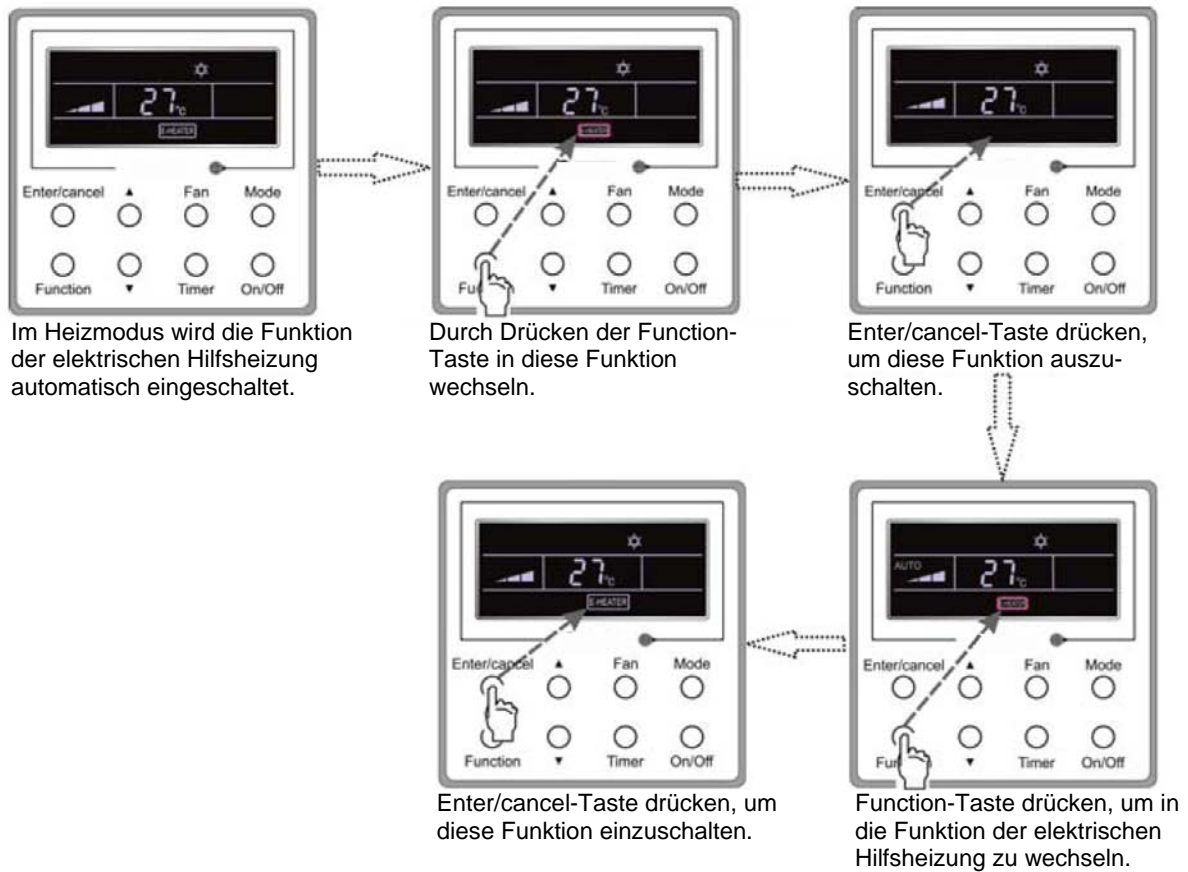
Bei aktivierter Blas-Funktion die Function-Taste drücken, um die Schnittstelle zum Einstellen der Blas-Funktion zu erreichen, und dann die Enter/cancel-Taste drücken, um diese Funktion aufzuheben.

Das Einstellen der Blas-Funktion ist im Bild 18 dargestellt.



Abb. 18: Blasen einstellen

Hinweis:

- ① Wenn das Gerät durch Drücken der On/Off-Taste oder über die Fernbedienung bei aktivierter Blasen-Funktion ausgeschaltet wird, so läuft das Gebläse des Innengerätes für 10 Minuten mit niedriger Drehzahl weiter, und im LCD erscheint "BLOW" (Blasen). Wenn dagegen die Blasen-Funktion deaktiviert ist, wird das Gebläse des Innengerätes sofort ausgeschaltet.
- ② In den Modi Gebläse und Heizung ist die Blasen-Funktion nicht verfügbar.

3.12 Leisen Betrieb einstellen

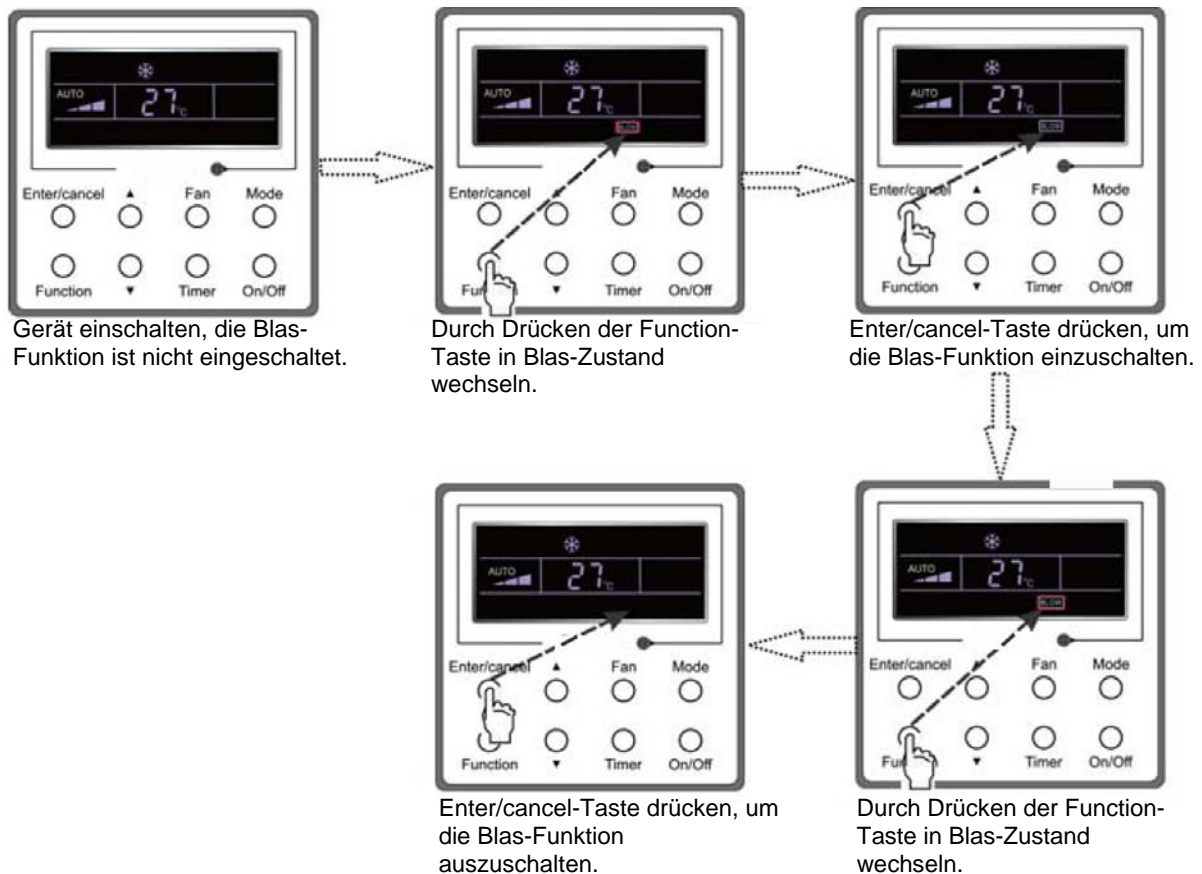
Es gibt zwei Arten der Funktion Leiser Betrieb: leise und automatisch leise.

Die Function-Taste drücken, bis das Gerät die Schnittstelle zum Einstellen des leisen Betriebs mit blinkenden "Quiet" (leise) oder "Auto" (automatisch) erreicht. In diesem Fall die Tasten ▲ oder ▼ zum Umschalten zwischen den Modi leiser Betrieb (Quiet) und automatischer leiser Betrieb (Auto) drücken, und dann durch Drücken der Enter/cancel-Taste bestätigen.

Wenn die Funktion "leise" aktiviert ist, die Function-Taste drücken, bis das Gerät die Schnittstelle zum Einstellen des leisen Betriebs mit blinkenden "Quiet" (leise) oder "Auto" (automatisch) erreicht. Anschließend die Enter/cancel-Taste drücken, um diese Funktion aufzuheben.

Das Einstellen der Funktion "leise" ist im Bild 19 dargestellt.





Abb. 19: Leisen Betrieb einstellen

Hinweis:

- ① Wenn die Funktion "leise" aktiviert ist, dreht sich das Gebläse mit niedriger Drehzahl und kann nicht gestoppt werden.
- ② Wenn die Funktion "automatisch leise" aktiviert ist, läuft das Gerät entsprechend der Differenz zwischen der Raum- und Soll-Temperatur. In diesem Fall ist die Gebläsedrehzahl einstellbar.
 Differenz zwischen der Raum- und Soll-Temperatur: Ist die Temperaturdifferenz $\geq 4^{\circ}\text{C}$, bleibt die Gebläsedrehzahl bestehen; liegt die Temperaturdifferenz in einem Bereich von 2°C bis 3°C , wird die Gebläsedrehzahl um eine Stufe reduziert; falls die Temperaturdifferenz $\leq 1^{\circ}\text{C}$ ist, so läuft das Gebläse mit der niedrigsten Drehzahl.
- ③ Wenn die Funktion "automatisch leise" aktiviert ist, kann die Gebläsedrehzahl nicht erhöht werden, kann jedoch reduziert werden. Wenn die hohe Gebläsedrehzahl manuell eingestellt wird, wird die Funktion automatisch verlassen.
- ④ Im Gebläse- und Entfeuchtungsmodus ist die Funktion "automatisch leise" nicht verfügbar. Nach Ausfall und nachfolgender Wiederherstellung der Stromversorgung ist der leise Betrieb ausgeschaltet.

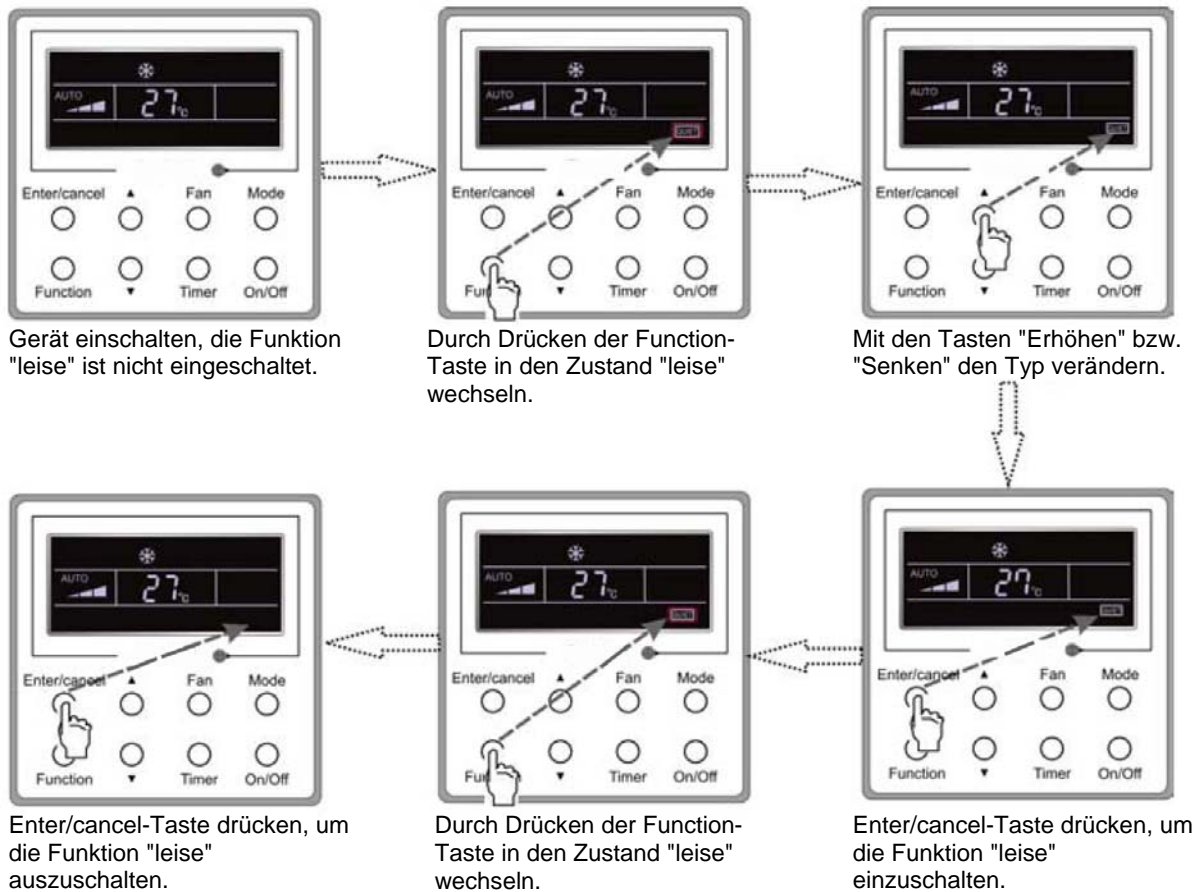
3.13 Sonstige Funktionen

a. Schloss

Beim Start des Gerätes ohne Fehler oder im Aus-Zustand des Gerätes die Tasten ▲ und ▼ für 5 Sekunden gleichzeitig drücken, bis die Kabelbedienung die Funktion "gesperrt" betritt. In diesem Fall wird  im LCD angezeigt. Danach die beiden Tasten erneut für 5 Sekunden gleichzeitig drücken, um diese Funktion zu verlassen.

Im gesperrten Zustand führt ein Drücken einer beliebigen anderen Taste zu keiner Reaktion.

Kabelbedienung XK19

b. Memory

Speicher umschalten: Werden die Tasten Mode und ▲ im Aus-Zustand des Gerätes für 5 Sekunden gleichzeitig gedrückt, so wird der Zustand des Speichers zwischen Speicher Ein und Speicher Aus umgeschaltet. Wenn diese Funktion aktiviert ist, so wird Memory (Speicher) angezeigt. Ist diese Funktion nicht gesetzt, so befindet sich das Gerät nach Ausfall und nachfolgender Wiederherstellung der Stromversorgung im Aus-Zustand.

Speicher wiederherstellen: Ist diese Funktion für die Kabelbedienung gesetzt worden, so arbeitet die Kabelbedienung nach Ausfall und nachfolgender Wiederherstellung der Stromversorgung in ihrem ursprünglichen Betriebszustand weiter. Speicherinhalt: Ein/Aus, Modus, Soll-Temperatur, eingestellte Gebläsedrehzahl, Spar-Funktion und Schloss-Funktion.

c. Außenumgebungstemperatur abfragen

Im Ein- oder Aus-Zustand des Gerätes die Enter/cancel-Taste für 5 Sekunden drücken. Nach akustischem Signal erscheint die Außenumgebungstemperatur. Dieser Abfragezustand wird durch Drücken der Function- oder On/Off-Taste oder beim Einstellen der Temperatur verlassen. Zum automatischen Verlassen kommt es auch dann, wenn keine Tätigkeit innerhalb von 10 Sekunden erfolgt.

4 Fehler

Kommt es zu einem Fehler während des Systembetriebes, so erscheint ein Fehler-Code im LCD, wie im Bild 20 dargestellt. Kommen mehrere Fehler innerhalb eines Zeitraums vor, so werden ihre Codes zyklisch angezeigt.

Hinweis: Im Fehlerfall bitte das Gerät ausschalten, und einen erfahrenen Profi kontaktieren.



Abb. 20

Tabelle 3: Bedeutungen der einzelnen Fehler

Fehler	Fehlercode
Hochdruckschutz	E1
Niederdruckschutz	E3
Ablaufschutz	E4
Überstromschutz	P5
Kommunikationsfehler	E6
Schutz gegen Wasserüberlauf des Innengerätes	E9
Modi im Konflikt	E7
Einfrierschutz	E2
Enteisung oder Ölrückkehr für Heizung	H1
Unterbrechung/Kurzschluss Umgebungstemperatursensor innen	F1
Unterbrechung/Kurzschluss Temperatursensor Verdampfer	F2
Fehler Temperatursensor Eingangstemperatur Kühlmittelleitung Innengerät (Ventil Flüssigkeit)	b5
Fehler Temperatursensor Ausgangstemperatur Kühlmittelleitung Innengerät (Ventil Gas)	b7
Unterbrechung/Kurzschluss Eingangstemperatursensor Kondensatorwendel	A5
Fehler Temperatursensor Kondensatorwendel Mitte	F4
Unterbrechung/Kurzschluss Ausgangstemperatursensor Kondensatorwendel	A7
Fehler Temperatursensor Ausgangsluft	F5
Fehler Temperatursensor Außenumgebung	F3
Fehler Temperatursensor Modul	oE
Gesamtfehler Außengerät	oE

RÜCKNAHME ELEKTRISCHER ABFÄLLE

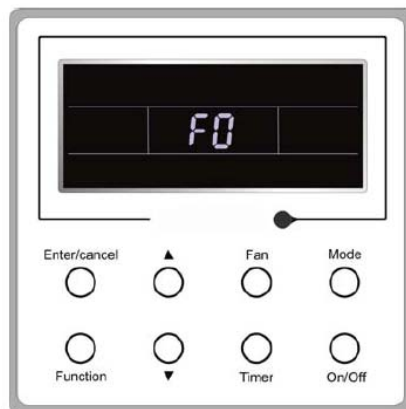

Das aufgeführte Symbol am Produkt oder in den Beipackunterlagen bedeutet, dass die gebrauchten elektrischen oder elektronischen Produkte nicht gemeinsam mit Hausmüll entsorgt werden dürfen. Zur ordnungsgemäßen Entsorgung geben Sie die Produkte an bestimmten Sammelstellen kostenfrei ab. Durch ordnungsgemäße Entsorgung dieses Produktes leisten Sie einen Beitrag zur Erhaltung natürlicher Ressourcen und Vorbeugung negativer Auswirkungen auf die Umwelt und menschliche Gesundheit als Konsequenzen einer falschen Entsorgung von Abfällen. Weitere Details verlangen Sie von der örtlichen Behörde oder der nächstliegenden Sammelstelle.

Im Falle von Störung, qualitätsbezogenen oder anderen Problemen trennen Sie die Anlage von der Stromversorgung, und rufen Sie bitte den örtlichen Händler oder den autorisierten Kundendienst.

Notrufnummer: 112

HERSTELLER

SINCLAIR CORPORATION Ltd.
1-4 Argyll St.
London W1F 7LD
Great Britain

www.sinclair-world.com

Die Anlage wurde in China hergestellt (Made in China).

VERTRETER

SINCLAIR Global Group s.r.o.
Purkynova 45
612 00 Brno
Tschechische Republik

TECHNISCHE UNTERSTÜTZUNG

SINCLAIR Global Group s.r.o.
Purkynova 45
612 00 Brno
Tschechische Republik

Tel.: +420 800 100 285
Fax: +420 541 590 124

www.sinclair-solutions.com
info@sinclair-solutions.com

