

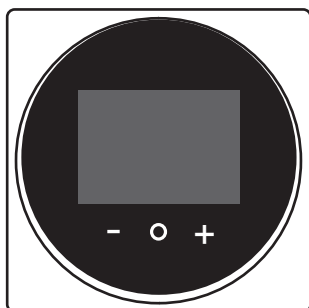

Installations- und Betriebsanleitung

Kabelgebundener Fernregler Madoka



BRC1H52W
BRC1H52K
BRC1H52S

Installations- und Betriebsanleitung
Kabelgebundener Fernregler Madoka

Deutsch

Inhaltsverzeichnis

1	Allgemeine Sicherheitsvorkehrungen	2
1.1	Für den Benutzer.....	2
1.2	Für den Installateur	3
2	Informationen zu diesem Dokument	3
Für den Benutzer		
3	Fernbedienung: Überblick	4
3.1	Über den Regler.....	4
3.2	Schaltflächen.....	4
3.3	Statussymbole.....	5
3.4	Statusanzeige.....	5
4	Betrieb	6
4.1	Einfache Verwendung	6
4.1.1	Startbildschirm	6
4.1.2	Hauptmenü	6
4.2	Betriebsmodus	6
4.2.1	Betriebsmodus festlegen	6
4.3	Sollwert.....	6
4.3.1	Sollwert einstellen	6
4.4	Datum und Uhrzeit	7
4.4.1	Datum und Uhrzeit einstellen.....	7
4.5	Luftstrom	7
4.5.1	Luftstromrichtung	7
4.5.2	Ventilator Drehzahl	7
4.6	Ventilation.....	7
4.6.1	Ventilationsmodus.....	7
4.6.2	Ventilationsstufe.....	8
4.7	Erweiterte Nutzung.....	8
5	Instandhaltung und Wartung	8
5.1	Überblick: Wartung und Service.....	8
6	Fehlerdiagnose und -beseitigung	8
6.1	Überblick: Fehlerdiagnose und -beseitigung.....	8
6.2	Erkennung von Kältemittel-Leckage.....	9
6.2.1	Alarm für Kältemittel-Leckage stoppen.....	9
Für den Installateur		
7	Über die Verpackung	9
7.1	Den Regler aus der Verpackung nehmen	9
8	Vorbereitung	9
8.1	Anforderungen an die Verkabelung.....	9
9	Installation	9
9.1	Regler anbringen.....	9
9.1.1	Den Regler anbringen.....	10
9.2	Anschließen der elektrischen Leitungen	10
9.2.1	Elektrische Verkabelung durchführen	10
9.3	Regler schließen	11
9.3.1	Regler schließen	11
10	Starten des Systems	11
11	Wartung	11
11.1	Allgemeine Sicherheitshinweise zur Wartung	11
11.2	Regler reinigen	11
11.3	Anzeige der Aufforderung zur Filterreinigung.....	11
11.3.1	Die angezeigte Aufforderung zur Filterreinigung entfernen.....	11

1 Allgemeine Sicherheitsvorkehrungen

Lesen Sie den sorgfältig die allgemeinen Sicherheitshinweise, bevor Sie die Komponenten der Klimaanlage installieren. Achten Sie auf eine korrekte Installation.

Eine Missachtung dieser Anweisungen kann zu Sachbeschädigung oder Körperverletzungen führen, die je nach den Umständen schwerwiegend sein können.

Bedeutung der Warnhinweise und Symbole

Diese Sicherheitszeichen werden benutzt, um Ihre Aufmerksamkeit zu erregen. Die Bedeutungen der einzelnen Sicherheitszeichen werden unten erläutert:

 **WARNUNG**
Weist auf eine Situation hin, die zum Tod oder schweren Verletzungen führen kann.

 **ACHTUNG**
Weist auf eine Situation hin, die zu leichten oder mittelschweren Körperverletzungen führen kann.

 **GEFAHR**
Weist auf eine Situation hin, die zum Tod oder schweren Verletzungen führt.

 **GEFAHR: EXPLOSIONSGEFAHR**
Weist auf eine Situation hin, die zu einer Explosion führen kann.

 **INFORMATION**
Weist auf nützliche Tipps oder zusätzliche Informationen hin.

 **HINWEIS**
Weist auf eine Situation hin, die zu Sachschäden führen kann.

1.1 Für den Benutzer

 **INFORMATION**
Beachten Sie auch die Betriebsanleitung, die zusammen mit der Außeneinheit und der Inneneinheit geliefert worden sind.

 **WARNUNG**
Die Einheit und der Fernregler sind NICHT zum Spielen. Absichtslose Bedienung durch ein Kind könnte körperliche Beeinträchtigungen und Gesundheitsgefährdungen nach sich ziehen.

 **WARNUNG**
Um Stromschlag und Feuer zu verhindern, halten Sie sich an folgende Regeln:

- Den Regler NICHT mit nassen Händen bedienen.
- Den Regler NICHT auseinandernehmen oder interne Teile von ihm berühren. Wenden Sie sich an Ihren Händler.
- Den Regler NICHT modifizieren oder selber reparieren. Wenden Sie sich an Ihren Händler.
- Den Regler NICHT an eine andere Stelle versetzen oder neu installieren. Wenden Sie sich an Ihren Händler.



WARNUNG

Entzündbaren Stoffe (wie z. B. Haarspray oder Insektizide) NICHT in unmittelbarer Nähe des Reglers verwenden.



HINWEIS

Zum Reinigen des Reglers NICHT organische Lösungsmittel wie Farbverdünner einsetzen. **Mögliche Folge:** Beschädigungen, Stromschlag- und Brandgefahr.

1.2 Für den Installateur

Die in diesem Dokument aufgeführten Sicherheitshinweise decken sehr wichtige Themen ab. Lesen Sie sie daher sorgfältig und aufmerksam durch.



INFORMATION

Bei diesem Regler handelt es sich um eine optionale Komponente, die nicht eigenständig benutzt werden kann. Beachten Sie auch die Installations- und Betriebsanleitung der Außeneinheit und der Inneneinheit.



WARNUNG

Unsachgemäßes Installieren oder Anbringen des Gerätes oder von Zubehörteilen kann zu Stromschlag, Kurzschluss, Leckagen, Brand und weiteren Schäden führen. Verwenden Sie nur von Daikin hergestellte oder zugelassene Zubehörteile, optionale Ausrüstungen und Ersatzteile.



WARNUNG

Sämtliche bauseitigen Verkabelungen und Bauteile MÜSSEN von einem zugelassenen Elektriker installiert werden, und sie MÜSSEN den geltenden Vorschriften und Gesetzen entsprechen.



HINWEIS

Der Fernregler MUSS in einem Innenraum installiert werden.



HINWEIS

Wird der Regler als Raumthermostat benutzt, wählen Sie einen Installationsort, wo die im Raum gewünschte Durchschnittstemperatur erkannt werden kann.

Den Regler NICHT an Plätzen wie den folgenden installieren:

- An Plätzen, die der direkter Sonnenbestrahlung ausgesetzt sind.
- An Plätzen in der Nähe einer Heizquelle.
- Ein Platz, der Luftzug von draußen ausgesetzt ist, z. B. in der Nähe einer sich oft öffnenden und schließenden Tür.
- Ein Platz, wo das Display leicht schmutzig werden kann.
- Ein Platz, der NICHT leicht zugänglich ist, sodass es schwer ist, an die Bedienelemente zu gelangen.
- Ein Platz mit Temperaturen von $\leq -10^{\circ}\text{C}$ und $>50^{\circ}\text{C}$.
- Ein Platz mit relative Luftfeuchtigkeit von $>95\%$.
- An Orten mit Geräten oder Maschinen, die elektromagnetische Wellen abstrahlen. Elektromagnetische Wellen können das Steuerungssystem stören, was Funktionsstörungen der Anlage zur Folge haben kann.
- Ein Platz, an den Wasser gelangen könnte, oder der sich generell in einer feuchten Umgebung befindet.

Wenn Sie NICHT sicher sind, wie die Einheit zu installieren und zu betreiben ist, wenden Sie sich an Ihren Händler.

Nach Abschluss der Installation sollten Sie:

- einen Probelauf durchführen, um auf Fehler zu prüfen

- dem Kunden erklären, wie der Regler bedient wird
- den Kunden daran erinnern, das Handbuch aufzubewahren, um später darin nachschlagen zu können.



INFORMATION

Wenden Sie sich an Ihren Händler vor Ort, wenn der Regler umgesetzt oder erneut installiert werden soll.

2 Informationen zu diesem Dokument

Zielgruppe

Autorisierte Installateure + Endbenutzer

Dokumentationssatz

Dieses Dokument ist Teil eines Dokumentationssatzes. Der vollständige Satz besteht aus:

- **Installations- und Betriebsanleitung:**
 - Installationsanweisungen
 - Grundlegende Betriebsanleitung
- **Referenz für Installateure und Benutzer:**
 - Erweiterte Installations- und Betriebsanleitung
- **Konformitätserklärung:**



INFORMATION: Konformitätserklärung

Hiermit erklärt Daikin Europe N.V., dass der Funkgerätetyp BRC1H der Richtlinie 2014/53/EU entspricht. Die Konformitätserklärung im Original ist veröffentlicht auf den BRC1H Produktseiten.

Die Original-Konformitätserklärung ist veröffentlicht auf den Produktseiten von BRC1H:

- BRC1H52W: <https://qr.daikin.eu/?N=BRC1H52W>



- BRC1H52K: <https://qr.daikin.eu/?N=BRC1H52K>



- BRC1H52S: <https://qr.daikin.eu/?N=BRC1H52S>



3 Fernbedienung: Überblick



INFORMATION: Applikationsinterne Dokumentation von Madoka Assistant

Der Regler ermöglicht nur, Grundeinstellungen vorzunehmen und den Betrieb zu regeln. Mit der App Madoka Assistant ist es möglich, erweiterte Einstellungen für erweiterten Betrieb durchzuführen. Weitere Informationen finden Sie in der App und deren interne Dokumentation. Die App Madoka Assistant kann von Google Play oder dem Apple Store heruntergeladen und installiert werden.

Neueste Ausgaben der mitgelieferten Dokumentation können auf der regionalen Daikin-Webseite oder auf Anfrage bei Ihrem Händler verfügbar sein.

Die Original-Dokumentation ist auf Englisch verfasst. Bei der Dokumentation in anderen Sprachen handelt es sich um Übersetzungen des Originals.

Für den Benutzer

3 Fernbedienung: Überblick

3.1 Über den Regler

Je nach Konfiguration kann der Regler in einem von drei Modi betrieben werden. Jeder Modus bietet verschiedene Reglerfunktionen.

Modus	Funktion
Normal	<p>Der Regler ist voll funktionsfähig.</p> <p>Die unter "4 Betrieb" [▶ 6] beschriebenen Funktionen stehen zur Verfügung.</p> <p>Der Regler kann als Master oder als Slave-Regler fungieren.</p>
Nur Alarm	<p>Der Regler fungiert nur zur Alarm-Ausgabe bei einer Leckage bei einer einzigen Inneneinheit.</p> <p>Keine der unter "4 Betrieb" [▶ 6] beschriebenen Funktionen steht zur Verfügung.</p> <p>Informationen zum Alarm bei Leckagenerkennung finden Sie unter "6.2 Erkennung von Kältemittel-Leckage" [▶ 9].</p> <p>Der Regler kann als Master oder als Slave-Regler fungieren.</p>
Supervisor	<p>Der Regler dient nur zur Leckagenerkennung und zur Alarm-Ausgabe für das gesamte System, d. h. für mehrere Inneneinheiten und ihre jeweiligen Regler. Dieser Modus ist für einen Regler, der eine Überwachungsfunktion ausübt und der sich zum Beispiel in der Rezeption eines Hotels befindet.</p> <p>Keine der unter "4 Betrieb" [▶ 6] beschriebenen Funktionen steht zur Verfügung.</p> <p>Informationen zum Alarm bei Leckagenerkennung finden Sie unter "6.2 Erkennung von Kältemittel-Leckage" [▶ 9].</p> <p>Der Regler kann nur als Slave-Regler fungieren.</p>

3.2 Schaltflächen

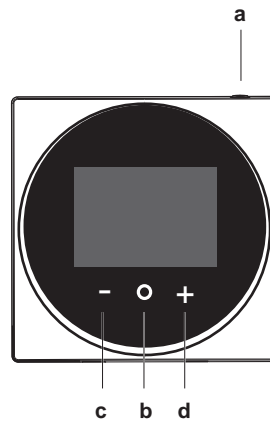

- a** EIN/AUS
- Bei AUS auf diese Schaltfläche drücken, um das System auf EIN zu schalten.
 - Bei EIN auf diese Schaltfläche drücken, um das System auf AUS zu schalten.
- b** EINGABE/AKTIVIERUNG/EINSTELLUNG

- Auf dem Startbildschirm das Hauptmenü aufrufen.
 - Im Hauptmenü eines der Untermenüs aufrufen.
 - Im betreffenden Untermenü einen Betriebs-/ Ventilationsmodus aktivieren.
 - Im betreffenden Untermenü eine Einstellung bestätigen.
- c ZYKLISCH WECHSELN/ANPASSEN
- Zyklisch nach links wechseln.
 - Eine Einstellung anpassen (Standard: Verringern).
- d ZYKLISCH WECHSELN/ANPASSEN
- Zyklisch nach rechts wechseln.
 - Eine Einstellung anpassen (Standard: Erhöhen).

3.3 Statussymbole

Symbol	Beschreibung
	Systembetrieb EIN. Zeigt an, dass das System in Betrieb ist.
	Systembetrieb AUS. Zeigt an, dass das System NICHT in Betrieb ist.
	Bluetooth. ⁽¹⁾ Signalisiert, dass der Regler mit einem Mobilgerät verbunden ist, um mit der App Madoka Assistant zu kommunizieren.
	Sperrung. Zeigt an, dass eine Funktion oder eine Betriebsart gesperrt ist und deshalb nicht benutzt oder ausgewählt werden kann.
	Zentrale Regelung. Signalisiert, dass das System von einem zentralen Regler (optionales Zubehör) gesteuert wird. Das System kann nur begrenzt durch den normalen Regler gesteuert werden.
	Umschaltung unter zentraler Steuerung. Signalisiert, dass die Umschaltung zwischen Kühlen/Heizen unter zentraler Steuerung durch eine andere Inneneinheit erfolgt oder durch einen optionalen Kühlen-Heizen-Wahlschalter, der an der Außeneinheit angeschlossen ist.
	Enteisung / Warmstart. Signalisiert, dass der Enteisungsbetrieb / Warmstartmodus aktiviert ist.
	Zeitplan / Timer. Signalisiert, dass das System gemäß Timer-Programmierung arbeitet oder der AUS-Timer aktiviert ist.
	Zeit nicht festgelegt. Signalisiert, dass die Uhr des Reglers noch nicht eingestellt ist.
	SelbstreinigungsfILTER in Betrieb. Signalisiert, dass der SelbstreinigungsfILTER in Betrieb ist.
	Schnellstart. Signalisiert, dass der Schnellstartmodus aktiv ist (nur Sky Air).
	Probelauf. Signalisiert, dass der Probelauf durchgeführt wird (nur Sky Air).
	Inspektion. Signalisiert, dass die Inneneinheit oder Außeneinheit inspiziert wird.
	Regelmäßige Inspektion. Signalisiert, dass die Inneneinheit oder Außeneinheit inspiziert wird.
	Reserve. Signalisiert, dass eine Inneneinheit im System als Reserve-Inneneinheit festgelegt ist.
	Persönliche Luftstromrichtung. Signalisiert, dass die Einstellung für persönliche Luftstromrichtung aktiviert ist.

Symbol	Beschreibung
	Information. Signalisiert, dass das System eine Meldung zu übermitteln hat. Um die Meldung einzusehen, zum Informations-Bildschirm gehen.
	Warnung. Signalisiert, dass ein Fehler aufgetreten ist oder dass eine Komponente der Inneneinheit gewartet werden muss.
	Limitierung der Stromaufnahme. Signalisiert, dass die Stromaufnahme des Systems begrenzt wird und dass es mit begrenzter Leistung läuft.
	Ende der Limitierung der Stromaufnahme. Signalisiert, dass die Stromaufnahme des Systems nicht länger begrenzt wird und dass es nicht mehr mit begrenzter Leistung läuft.
	Rotation. Signalisiert, dass der Modus Rotation aktiviert ist.
	Rückstufung. Signalisiert, dass die Inneneinheit unter Rückstufungsbedingungen läuft.
	Ventilation. Signalisiert, dass die Wärmerückgewinnungs-Ventilationseinheit angeschlossen ist.



INFORMATION

- Informationen über die Symbole Betriebsmodus und Ventilationsmodus finden Sie unter "4.2 Betriebsmodus" [▶ 6] bzw. "4.6.1 Ventilationsmodus" [▶ 7].
- Die meisten Symbole beziehen sich auf Einstellungen, die in der App Madoka Assistant festgelegt werden. Weitere Informationen finden Sie in der App und in der Referenz für Installateure und Benutzer.

3.4 Statusanzeige

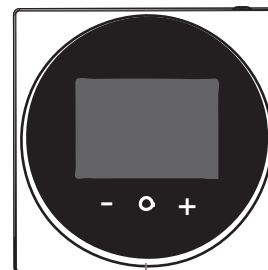

a

a Statusanzeige



INFORMATION

Eine vollständige Beschreibung des Verhaltens des Statusindikators finden Sie in der Referenz für Installateure und Benutzer.

⁽¹⁾ Die Wortmarke Bluetooth® und entsprechende Logos sind eingetragene Markenzeichen der Bluetooth SIG, Inc., und die Benutzung dieser Marken durch Daikin Europe N.V. erfolgt gemäß Lizenzvereinbarung. Andere Markenzeichen und Markennamen sind die der jeweiligen Eigentümer.

4 Betrieb

4 Betrieb

4.1 Einfache Verwendung

4.1.1 Startbildschirm

Je nach Konfiguration zeigt der Regler einen Standard- oder einen Detail-Startbildschirm. Der Standard-Startbildschirm informiert meistens nur über den aktiven Betriebsmodus, zeigt (gegebenenfalls) Meldungen und den Temperatur-Sollwert (bei den Betriebsmodi Kühlen, Heizen oder Automatisch). Der Detail-Startbildschirm informiert über alle Funktionen in Form von Status-Symbolen.

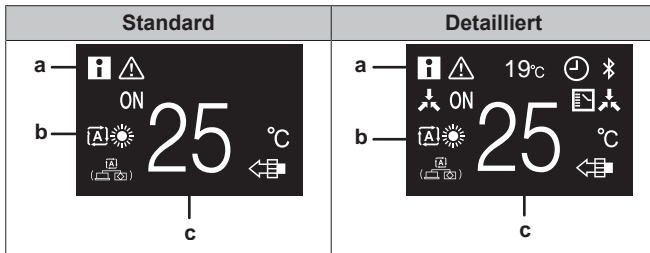





- a Meldungen
- b Aktiver Betriebsmodus
- c Temperatur-Sollwert

i INFORMATION

Der Regler ist mit einer Stromsparfunktion ausgestattet, die den Bildschirm dunkel schaltet, wenn beim Gerät eine Zeitlang keine Bedienung stattgefunden hat. Um den Bildschirm zu aktivieren, eine Taste drücken.

4.1.2 Hauptmenü



Auf dem Startbildschirm drücken Sie auf , um das Hauptmenü aufzurufen. Mit  und  wechseln Sie zwischen den Menüpunkten. Um in eines der Menüs zu gelangen, drücken Sie erneut auf .







i INFORMATION

- Abhängig vom Typ der Inneneinheit, die Sie bedienen, werden mehr oder weniger Menüpunkte angezeigt.
- Im Hauptmenü signalisiert jedes Menü-Symbol den entsprechenden Status der aktuellen Einstellung oder den aktuellen Modus. Wenn Sie den Regler bedienen, kann das Menü, durch das Sie navigieren, anders aussehen als wie in dieser Anleitung abgebildet.
- Der Regler erlaubt nur die grundlegende Bedienung des Systems. Informationen zu erweiterten Bedienmöglichkeiten (Rückstufung, Timer-Programmierung usw.) finden Sie in der App Madoka Assistent.

4.2 Betriebsmodus

Die Inneneinheit kann in verschiedenen Betriebsarten arbeiten.

Symbol	Betriebsart
	Kühlen. In diesem Modus wird Kühlen je nach Bedarf aktiviert. Der Bedarf wird auf Grundlage des jeweiligen Temperatur-Sollwerts oder durch die Rückstufungsfunktion ermittelt.
	Heizen. In diesem Modus wird Kühlen je nach Bedarf aktiviert. Der Bedarf wird auf Grundlage des jeweiligen Temperatur-Sollwerts oder durch die Rückstufungsfunktion ermittelt.

Symbol	Betriebsart
	Nur Ventilator. In diesem Modus zirkuliert die Luft, ohne dass geheizt oder gekühlt wird.
	Entfeuchten. In diesem Modus wird die Luftfeuchtigkeit bei minimaler Temperaturabnahme gesenkt. Temperatur und Ventilatorumdrehzahl werden automatisch geregelt, eine Regelung mittels Fernbedienung ist nicht möglich. Die Luftentfeuchtung ist nicht möglich, wenn die Raumtemperatur zu niedrig ist.
	Ventilation. In diesem Modus wird der Raum ventiliert, aber nicht beheizt oder gekühlt.
	Luftreinigung. In diesem Modus ist die optionale Luftreiniger-Einheit in Betrieb.
	Ventilation + Luftreinigung. Ventilation und Luftreinigung werden kombiniert.
	Auto. In Auto-Modus schaltet die Inneneinheit automatisch um zwischen Heizen und Kühlen, je nach dem, was zum Erreichen des Sollwerts erforderlich ist.

i INFORMATION

Abhängig vom Typ der Inneneinheit gibt es mehr oder weniger Betriebsmodi.

4.2.1 Betriebsmodus festlegen

- 1 Zum Betriebsart-Menü navigieren.



- 2 Mit  und  eine Betriebsart auswählen.

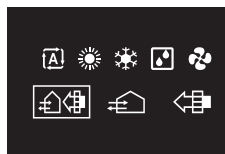

- 3 Zum Aktivieren auf  drücken.



Ergebnis: Die Inneneinheit wechselt die Betriebsart, und der Regler kehrt zur Anzeige des Startbildschirms zurück.

4.3 Sollwert

Der Sollwert ist die Zieltemperatur bei den Betriebsmodi Kühlen, Heizen und Auto(matisch).

4.3.1 Sollwert einstellen

Voraussetzung: Die aktive Betriebsart ist entweder 'Kühlen', 'Heizen' oder 'Auto'.

- 1 Um auf dem Startbildschirm den Sollwert anzupassen, benutzen Sie die Schaltflächen  und .



Ergebnis: Bei der Inneneinheit wird der Temperatur-Sollwert geändert.

4.4 Datum und Uhrzeit

Stellen Sie bei den Inneneinheiten, die mit dem Regler verbunden sind, das Datum und die Uhrzeit ein.

4.4.1 Datum und Uhrzeit einstellen

- 1 Zum Menü Datum und Uhrzeit navigieren.

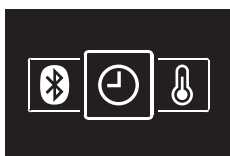

- 2 Auf **+** drücken, um zu aktivieren.

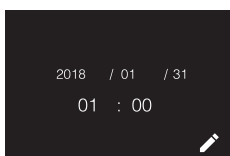

Ergebnis: Die Felder können jetzt bearbeitet werden.

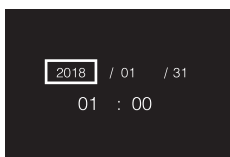

- 3 Datum und Uhrzeit festlegen. Mit **-** und **+** einstellen. Mit **○** bestätigen. Durch das Menü gehen und dafür sorgen, dass in allen Feldern der jeweils korrekte Wert steht.

Ergebnis: Sie haben das Datum und die Uhrzeit festgelegt.

INFORMATION

Wenn Sie in einem Feld den Wert bestätigen, werden Sie automatisch zum nächsten Feld gebracht. Um den Einstellvorgang zu beenden und das Menü zu verlassen, navigieren Sie zum letzten Feld und bestätigen Sie dessen Wert.

4.5 Luftstrom

4.5.1 Luftstromrichtung

Die Luftstromrichtung ist die Richtung, in welche die Inneneinheit die Luft bläst.

INFORMATION

Weitere Informationen finden Sie in der Referenz für Installateure und Benutzer.

Luftstromrichtung einstellen

- 1 Zum Menü für Luftstromrichtung navigieren.



- 2 Mit **-** und **+** die Luftstromrichtung anpassen.



- 3 Zum Bestätigen auf **○** drücken.

Ergebnis: Die Inneneinheit wechselt die Luftstromrichtung, und der Regler kehrt zur Anzeige des Startbildschirms zurück.

4.5.2 Ventilator Drehzahl

Mit der Ventilator Drehzahl wird die Stärke geregelt, mit der der Luftstrom aus der Inneneinheit kommt.

INFORMATION

Weitere Informationen finden Sie in der Referenz für Installateure und Benutzer.

Ventilator Drehzahl einstellen

- 1 Zum Menü für Ventilator Drehzahl navigieren.



- 2 Mit **-** und **+** die Ventilator Drehzahl anpassen.



- 3 Zum Bestätigen auf **○** drücken.

Ergebnis: Die Inneneinheit wechselt die Ventilator Drehzahl, und der Regler kehrt zur Anzeige des Startbildschirms zurück.

4.6 Ventilation

INFORMATION

Ventilationseinstellungen können NUR bei Wärmerückgewinnungseinheiten vorgenommen werden.

4.6.1 Ventilationsmodus

Die Wärmerückgewinnungs-Ventilator-Einheit bietet verschiedene Betriebsmodi.

5 Instandhaltung und Wartung

Symbol	Ventilationsmodus
	Energierückgewinnungs-Ventilation. Die Außenluft wird erst durch einen Wärmetauscher geführt und dann in den Innenraum.
	Umgehen. Die Außenluft wird dem Innenraum zugeführt, ohne vorher durch einen Wärmetauscher geleitet zu werden.
	Auto. Um den Innenraum auf wirkungsvollste Weise zu ventilieren, schaltet die Wärmerückgewinnungs-Ventilator-Einheit (auf Basis von internen Berechnungen) automatisch um zwischen den Modi "Umgehen" und "Energierückgewinnungs-Ventilation".

INFORMATION

Je nach Wärmerückgewinnungs-Ventilator-Einheit gibt es mehr oder weniger Ventilationsmodi.

Ventilationsmodus festlegen

- 1 Zum Menü für Ventilationsmodus navigieren.

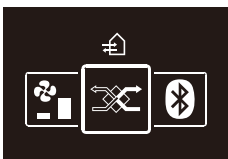

- 2 Mit und einen Ventilationsmodus auswählen.

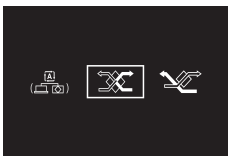

- 3 Zum Aktivieren auf drücken.

Ergebnis: Die Wärmerückgewinnungs-Ventilator-Einheit wechselt den Betriebsmodus und der Regler kehrt zur Anzeige des Startbildschirms zurück.

4.6.2 Ventilationsstufe

Die Ventilationsrate wird bestimmt durch die Ventilatorzahl während des Ventilationsbetriebs.

Ventilationsstufe festlegen

- 1 Zum Menü für Ventilationsrate navigieren.



- 2 Mit und die Ventilationsrate anpassen.

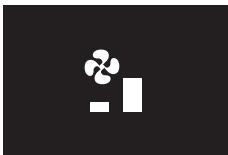

- 3 Zum Bestätigen auf drücken.

Ergebnis: Die Wärmerückgewinnungs-Ventilator-Einheit wechselt die Ventilationsrate und der Regler kehrt zur Anzeige des Startbildschirms zurück.

4.7 Erweiterte Nutzung

Der Regler ermöglicht nur Einstellungen für den Grundbetrieb. Für erweiterten Betrieb verwenden Sie die App Madoka Assistent.

INFORMATION

Weitere Informationen finden Sie in der Referenz für Installateure und Benutzer.

5 Instandhaltung und Wartung

5.1 Überblick: Wartung und Service

Wenden Sie sich an Ihren Händler, wenn das System gewartet oder in Stand gesetzt werden muss. Wenn die Inneneinheit gewartet werden muss, zeigt der Regler das an, indem er auf dem Startbildschirm anzeigt. Wenn Sie dann auf drücken, um vom Startbildschirm ins Hauptmenü zu kommen, wird ein Warnhinweis angezeigt.

Die folgenden Bildschirme mit Warnhinweisen beziehen sich auf Wartungsmaßnahmen an der Inneneinheit:

Inneneinheit-Filter reinigen 	Inneneinheit-Filter austauschen
Die Staubbox der Inneneinheit leeren 	—

6 Fehlerdiagnose und -beseitigung

6.1 Überblick: Fehlerdiagnose und -beseitigung

Wenden Sie sich an Ihren Händler, wenn beim System ein Fehler vorliegt. Bei einem Systemfehler zeigt der Regler auf dem Startbildschirm . Und/oder es wird ein Bildschirm mit einer Fehlermeldung angezeigt, wenn Sie auf drücken, um vom Startbildschirm ins Hauptmenü zu kommen.

Fehler-Bildschirm (Beispiel)

i INFORMATION

Ist der Regler auf den Betriebsmodus "Supervisor" gestellt, dann fügt der Regler bei der fehlerhaften Inneneinheit im Fehler-Bildschirm die "supervised room address" hinzu, d.h. die Adresse des überwachten Raumes. Im Modus "Supervisor" muss für jede Inneneinheit eine eindeutige Adresse des überwachten Raumes (supervised room address) festgelegt werden. Die Adresse des überwachten Raumes ("supervised room address") kann über die App Madoka Assistant festgelegt werden. Beachten Sie, dass bei mehreren Leckagen nur die Adresse der ersten fehlerhaften Einheit, von der der Fehler ausgeht, angezeigt wird.

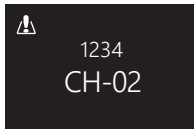

Weitere Informationen über die Modi, auf die der Regler gestellt werden kann, finden Sie unter ["3.1 Über den Regler" \[p 4\]](#).

6.2 Erkennung von Kältemittel-Leckage

Wenn das System eine Kältemittel-Leckage erkennt, wird Alarm ausgelöst. Beenden Sie den Alarm und wenden Sie sich an Ihren Händler.

i INFORMATION

- Der Alarm bei einer Kältemittel-Leckage kann vom Regler aus und von der App aus aufgehoben werden. Weitere Informationen zur App finden Sie in der Referenz für Installateure und Benutzer.
- Je nach eingestelltem Regler-Modus kann der Bildschirm zur Erkennung von Kältemittel-Leckagen mehr oder weniger Informationen anzeigen. Weitere Informationen finden Sie in der Referenz für Installateure und Benutzer.

6.2.1 Alarm für Kältemittel-Leckage stoppen

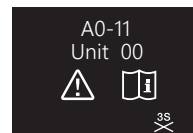

- Um den Alarm zu stoppen, für 3 Sekunden auf **+** drücken.

Ergebnis: Der Alarm wird beendet.

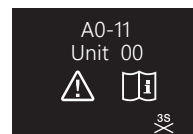

- Fragen Sie Ihren Händler.

i INFORMATION

Falls der Regler auf den Modus 'Supervisor'-Betrieb gestellt ist, zeigt er die Adresse des überwachten (supervised) Raumes der Inneneinheit an, für die der Leckage-Alarm ausgegeben wird. Jedoch ist es möglich, den Alarm des Reglers der Inneneinheit zu beenden (dessen Betrieb auf "Normal" oder "Nur Alarm" gestellt ist), und zwar von dem Regler aus, der sich im Modus "Supervisor" befindet. Der Alarm des Reglers, der mit der leckenden Inneneinheit verbunden ist, muss individuell gestoppt werden.

Für den Installateur

7 Über die Verpackung

7.1 Den Regler aus der Verpackung nehmen

- Die Box öffnen.
- Das Zubehör separieren.

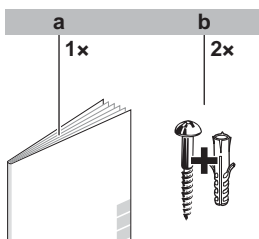

- a Installations- und Betriebsanleitung
b Holzschrauben + Wanddübel (Ø4,0×30)

8 Vorbereitung

8.1 Anforderungen an die Verkabelung

Die gesamte Verkabelung muss die folgenden Anforderungen erfüllen:

Kabelspezifikation	Wert
Typ	Ummanteltes Vinylkabel (2-adrig)
Abschnitt	0,75~1,25 mm ²
Maximale Länge	500 m

9 Installation

9.1 Regler anbringen

Bevor Sie den Regler anbringen, bestimmen Sie, wo die Leitung verlegt wird. Dazu passend entfernen Sie im Gehäuse hinten das Teil für die Kabeldurchführung.

9 Installation

Das Stromversorgungskabel kann von oben, hinten, links oder unten zugeführt werden. Teil aus dem Gehäuse hinten entfernen - siehe Abbildung:

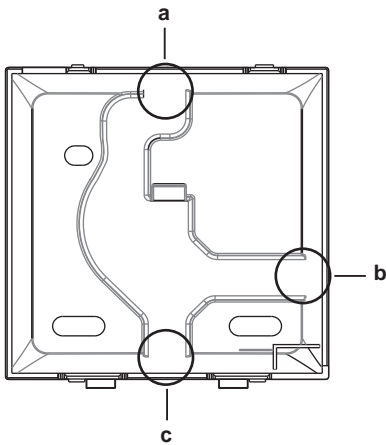

- a Kabel von oben
- b Kabel von links
- c Kabel von unten

Wird das Kabel von hinten zugeführt, muss kein Gehäuseteil entfernt werden.

9.1.1 Den Regler anbringen

- 1 Die Holzschrauben und Dübel aus dem Zubehörbeutel herausnehmen.
- 2 Das hintere Gehäuseteil auf einer ebenen Oberfläche befestigen.

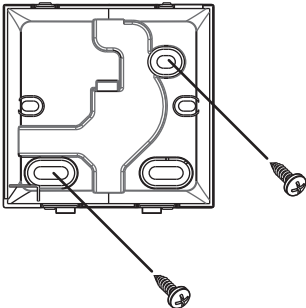

i INFORMATION

Falls erforderlich (z. B. bei Montage einer Unterputz-Elektro-Installationsbox), bringen Sie das Rückenteil über die Durchbruchöffnungen an.

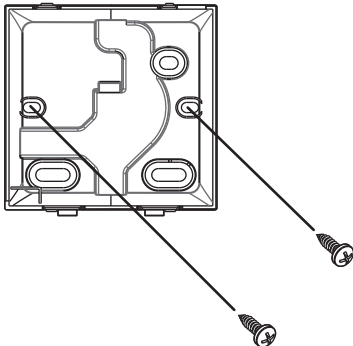

! HINWEIS

Wenn das hintere Gehäuseteil an eine Unterputz-Elektro-Installationsbox innerhalb einer Wand montiert wird, dann achten Sie darauf, dass die Wand vollständig eben ist.

! HINWEIS

Achten Sie darauf, dass Sie das hintere Gehäuseteil nicht durch zu festes Anziehen der Montageschrauben beschädigen.

9.2 Anschließen der elektrischen Leitungen

! HINWEIS

Das Kabel für den Anschluss ist NICHT im Lieferumfang enthalten.

! HINWEIS

Zur Vermeidung von störenden Interferenzen sollten die Kabel abseits von den Stromversorgungskabeln verlaufen (externe Störungen).

9.2.1 Elektrische Verkabelung durchführen

Die Regler-Anschlüsse P1/P2 an die Anschlüsse P1/P2 der Inneneinheit anschließen.

Kabel von oben

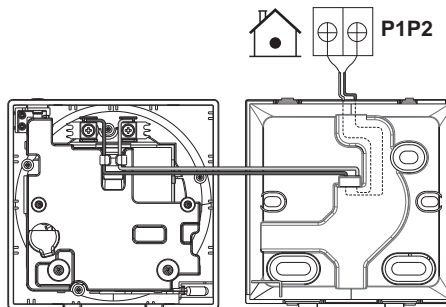

Kabel von hinten

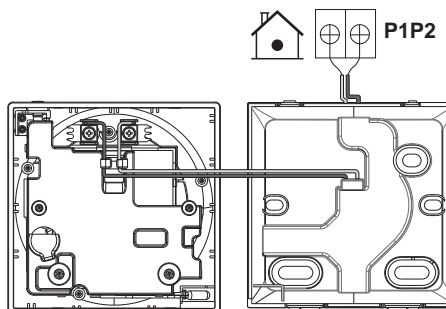

Kabel von links

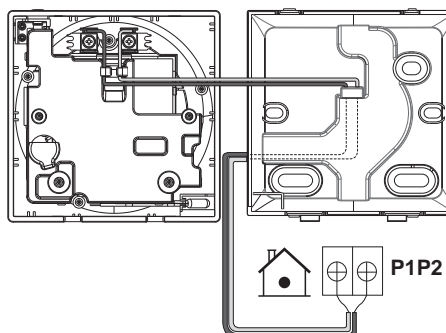

Kabel von unten

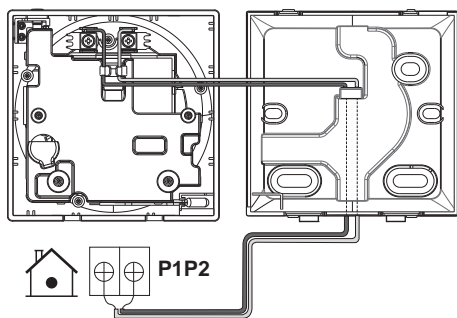

9.3 Regler schließen



ACHTUNG

Niemals die Teile im Inneren des Reglers berühren.



ACHTUNG

Beim Schließen des Reglers darauf achten, dass die Kabel nicht eingeklemmt werden.



HINWEIS

Darauf achten, dass das Vorderteil des Reglers ordnungsgemäß in das Rückenteil mit einem Klicken einrastet.

9.3.1 Regler schließen

- 1 Das Vorderteil des Reglers in das Rückenteil mit einem Klicken einrasten lassen.

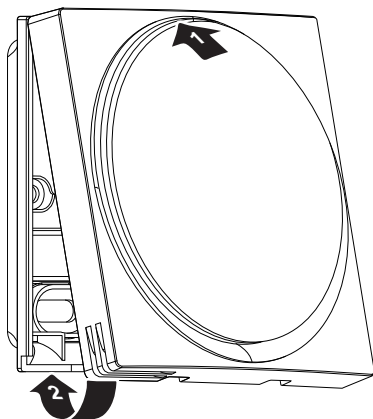

10 Starten des Systems

Der Regler bezieht seinen Strom von der Inneneinheit. Sobald der Regler angeschlossen ist, geht er in Betrieb. Achten Sie darauf, dass die Inneneinheit eingeschaltet ist, damit der Regler arbeiten kann.

Sobald der Regler mit Strom versorgt wird, geht er automatisch in Betrieb. Wenn der Regler der erste und einzige Regler ist, der an die Inneneinheit angeschlossen ist, wird ihm automatisch die Funktion als "Normal" Master-Regler zugewiesen.



INFORMATION

Weitere Informationen darüber, wie dem Regler eine andere Funktion zugewiesen werden kann (d. h. wie er in den Modi "Normal", "Nur Alarm" oder "Supervisor" betrieben werden kann, als Master- oder als Slave-Regler), finden Sie in der Referenz für Installateure und Benutzer.

11 Wartung

11.1 Allgemeine Sicherheitshinweise zur Wartung



WARNUNG

Vor der Durchführung von Wartungs- oder Reparaturarbeiten mit dem Regler den Systembetrieb stoppen und den Hauptschalter des Systems auf Aus schalten. **Mögliche Folge:** Stromschlag- und Verletzungsgefahr.



HINWEIS

Zum Reinigen des Reglers NICHT organische Lösungsmittel wie Farbverdünner einsetzen. **Mögliche Folge:** Beschädigungen, Stromschlag- und Brandgefahr.



WARNUNG

Den Fernregler nicht waschen. **Mögliche Folge:** Kriechströme, Stromschlag- und Brandgefahr.



INFORMATION

Falls beim Reinigen auf der Oberfläche des Reglers der Schutz sich nicht leicht löst, tauchen Sie das Tuch in Wasser, in dem ein neutrales Reinigungsmittel gelöst ist, wringen das Tuch aus und reinigen dann damit die Oberfläche. Wischen Sie dann zum Trocknen mit einem anderen trockenen Tuch nach.

11.2 Regler reinigen

- 1 Mit einem trockenen Tuch den Bildschirm und andere Teile der Oberfläche des Reglers abwischen.

11.3 Anzeige der Aufforderung zur Filterreinigung

Wenn der Filter der Inneneinheit schmutzig ist und gereinigt werden muss, zeigt der Regler das an, indem er oben links auf dessen Startbildschirm  anzeigt. Wenn Sie dann das Hauptmenü aufrufen, wird die Meldung 'Filter reinigen' (Time to clean filter) angezeigt.

11.3.1 Die angezeigte Aufforderung zur Filterreinigung entfernen

Voraussetzung: Wenn Sie vom Startbildschirm ins Hauptmenü gelangen wollen, wird die Meldung 'Filter reinigen' angezeigt.



- 1 Den Filter reinigen.
- 2 Auf  drücken, um die Aufforderung zur Filterreinigung zu entfernen.

ERC



4P596264-1 B 00000003



UA. TR. 028

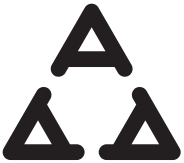

A
I005 18

Numéro d'agrément: MR 15844 ANRT 2018
Date d'agrément: 16/02/2018

Maximum Voltage: DC 17.6 V
Power Consumption: Max 1.94 VA

OMAN - TRA
TRA-TA-R/5107/18
D100428

TRC/LPD/2018/60

Copyright 2019 Daikin

DAIKIN EUROPE N.V.

Zandvoordestraat 300, B-8400 Oostende, Belgium

4P596264-1B 2020.06