

WT05310X01

MITSUBISHI ELECTRIC

CITY MULTI R410A SERIES HOT WATER SUPPLY, AIR TO WATER und FLOW TEMP. CONTROLLER

Fernbedienung PAR-W21MAA



Deutsch

Bedienungshandbuch

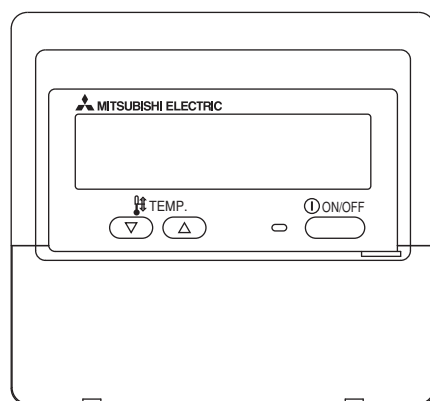

Bitte lesen Sie diese Anleitung sorgfältig durch und achten Sie darauf, dieses Gerät richtig zu verwenden. Bewahren Sie diese Anleitung für den zukünftigen Gebrauch sicher auf.



Geben Sie diese Anleitung und die dazugehörige Einbauanleitung an Personen weiter, die später dieses Gerät warten. Der Einbau und ein Standortwechsel dieses Geräts sollte nur von qualifizierten Personen durchgeführt werden. Wenn Endbenutzer versuchen, dieses Gerät einzubauen oder zu versetzen, kann dies zu unsicheren Bedingungen oder einem nicht ordnungsgemäßen Betrieb führen.

INHALT

1. Sicherheitsvorkehrungen	28
2. Bezeichnungen der Teile	30
3. Bildschirmlayout	32
4. Einstellen des Wochentags und der Zeit	32
5. Verwenden der Fernbedienung	33
(1) So starten, stoppen, ändern Sie den Modus und stellen die Wassertemperatur ein	33
(2) Verwenden des Timers	35
① Verwenden des wöchentlichen Timers	35
② Verwenden des einfachen Timers	37
③ Verwenden des Auto-Off-Timers	39
(3) Sperren der Fernbedienungstasten (Beschränkung der Betriebsfunktionen)	41
(4) Weitere Anzeigen	42
6. Funktionsauswahl	44
7. Anfangseinstellung	48
8. Technische Daten	51

1 Sicherheitsvorkehrungen

- Vorsichtsmaßnahmen werden wie folgt gemäß der potentiellen Gefahrenstufe klassifiziert:

 WARNUNG	Kennzeichnet eine Bedingung oder einen Betrieb, die/der bei falschem Umgang zu schweren Verletzungen oder zu Todesfällen führen kann.
 VORSICHT	Kennzeichnet eine Bedingung oder einen Betrieb, die/der bei falschem Umgang zu Verletzungen oder zu Vermögensschäden führen kann.

WARNUNG

Versuchen Sie nicht, das Gerät selbst einzubauen.

Lassen Sie dieses Gerät von Ihrem Händler oder einem qualifizierten Techniker einbauen. Ein nicht ordnungsgemäßer Einbau kann zu Bränden, Stromschlägen oder anderen schweren Unfällen führen.

Achten Sie darauf, dass das Gerät richtig befestigt ist.

Achten Sie darauf, dass das Gerät richtig an einem stabilen Träger befestigt ist, damit nicht die Gefahr besteht, dass es herunterfällt.

Achten Sie auf die korrekte Nennspannung.

Eine falsche Spannung kann zu Bränden oder einem Ausfall des Geräts führen.

Schalten Sie dieses Gerät sofort ab, wenn der Betrieb ungewöhnlich verläuft.

Fortgesetzter Gebrauch kann zum Ausfall des Geräts, Stromschlägen oder Bränden führen. Wenn Sie einen Brandgeruch oder eine andere Unregelmäßigkeit bemerken, schalten Sie den Netzschalter sofort aus und wenden Sie sich an Ihren Händler.

Versuchen Sie nicht, den Standort des Geräts selbst zu ändern.

Ein nicht ordnungsgemäßer Neueinbau kann zu Bränden, Stromschlägen oder anderen schweren Unfällen führen.

Lassen Sie den Standort dieses Geräts von Ihrem Händler oder einem qualifizierten Techniker ändern.

Entsorgen Sie dieses Gerät nicht selbst.

Bitte wenden Sie sich an den Händler, wenn Sie dieses Gerät wegwerfen möchten.

Versuchen Sie nicht, das Gerät selbst zu modifizieren oder zu reparieren.

Der Versuch einer Modifikation oder Reparatur kann zu Bränden, Stromschlägen oder schweren Unfällen führen. Bitte wenden Sie sich an Ihren Händler, wenn eine Reparatur erforderlich ist.

Stoppen Sie die Verwendung dieses Geräts, wenn es nicht richtig funktioniert (falls Fehlermeldungen erneut auftreten und das Gerät nicht wie erwartet läuft).

Fortgesetzter Gebrauch oder versuchter Gebrauch dieses Geräts kann zu Bränden oder einem Ausfall des Geräts führen. Fragen Sie Ihren Händler um Rat.

 **VORSICHT**

Halten Sie gefährliche Materialien von diesem Gerät entfernt.
Bauen Sie dieses Gerät nicht an Orten ein, wo die Gefahr von leicht entzündlichen Gaslecks besteht. Das Vorhandensein von leicht entzündlichem Gas kann zur Explosionen oder Bränden führen.

Waschen Sie dieses Gerät nicht mit Wasser ab.
Das Abwaschen mit Wasser kann zu Stromschlägen oder einem Ausfall des Geräts führen.

Berühren Sie die Tasten nicht mit nassen Händen.
Dies kann zu Stromschlägen oder einem Ausfall des Geräts führen.

Verwenden Sie dieses Gerät nicht für Zwecke, für die es nicht gedacht ist.
Das Gerät ist für die Verwendung mit den CITY MULTI R410A SERIES HOT WATER SUPPLY, AIR TO WATER, und FLOW TEMP. CONTROLLER Fernbedienungen gedacht. Verwenden Sie es nicht mit anderen Systemen oder für einen anderen Zweck, da ein solcher Gebrauch zu einem nicht ordnungsgemäßen Betrieb führen kann.

Sprühen Sie kein Insektenabwehrmittel oder brennbare Substanzen auf das Gerät.
Halten Sie brennbare Sprays und Substanzen von diesem Gerät entfernt und sprühen Sie sie niemals direkt auf dieses Gerät. Der Kontakt mit oder die Nähe zu solchen Substanzen stellt eine Explosions- und Brandgefahr dar.

Verwenden Sie dieses Gerät nicht in ungeeigneten Umgebungen.
Verwenden Sie es nicht in Bereichen, in denen sich große Mengen Öl (Maschinenöl, usw.), Abgase oder Sulfidgase befinden. Solche Umgebungen können die Leistung verschlechtern oder den Ausfall des Geräts verursachen.

Verwenden Sie keine spitzen Gegenstände zum Drücken der Tasten.
Die Verwendung von spitzen Gegenständen kann zu Stromschlägen oder einem Ausfall des Geräts führen.

Verwenden Sie das Gerät nicht bei extremen Temperaturen.
Verwenden Sie es nur, wenn die Umgebungstemperatur sich innerhalb der in dieser Anleitung angegebenen Grenzen befindet. (Wenn die Anleitung keine Grenzen angibt, verwenden Sie es nur bei Temperaturen zwischen 0 °C [32 °F] und 40 °C [104 °F].) Die Verwendung dieses Geräts bei Temperaturen außerhalb dieses Bereichs kann zu einem größeren Ausfall des Geräts führen.

Ziehen Sie nicht an den Kommunikationskabeln und verdrehen Sie sie nicht.
Ziehen an oder Verdrehen der Kabel kann zu Bränden oder einem Ausfall des Geräts führen.

Zerlegen Sie das Gerät nicht.
Wenn Sie versuchen, das Gerät zu zerlegen, kann dies zu Verletzungen aufgrund des Kontakts mit internen Teilen oder zu Bränden oder einem Ausfall des Geräts führen.

Wischen Sie das Gerät nicht mit Benzol, Lackverdünner oder chemischen Reinigungstüchern ab.
Diese Substanzen können zu Verfärbungen oder einem Ausfall des Geräts führen. Falls das Gerät erkennbar schmutzig ist, reinigen Sie es mit einem ausgewrungenen Tuch, das mit einer Neutralreinigerlösung angefeuchtet wurde, und wischen Sie es dann mit einem trockenen Tuch ab.

2 Bezeichnungen der Teile

Display-Bereich

Für diese Erklärung werden alle Teile des Displays als beleuchtet dargestellt. Während dem tatsächlichen Betrieb sind nur die relevanten Elemente beleuchtet.

Zeigt den aktuellen Betrieb

Zeigt den Betriebsmodus, usw.
* Anzeige in mehreren Sprachen wird unterstützt.

Anzeige "Centrally Controlled"

Gibt an, dass der Betrieb der Fernbedienung durch eine Hauptsteuerung deaktiviert wurde.

Anzeige "Timer is Off"

Gibt an, dass der Timer ausgeschaltet ist.

Temperatureinstellung

Zeigt die Zieltemperatur an.

Wochentag

Zeigt den aktuellen Wochentag an.

Zeit-/Timer-Anzeige

Zeigt die aktuelle Zeit an, außer der einfache oder der Auto-Off-Timer ist eingestellt. Falls der einfache oder der Auto-Off-Timer eingestellt ist, wird die Restzeit angezeigt.

Anzeige "Locked"

Gibt an, dass die Tasten der Fernbedienung gesperrt wurden.

Timer-Anzeigen

Die Anzeige erscheint, wenn der entsprechende Timer eingestellt ist.

Fehleranzeige

Wird im Fall eines Fehlers angezeigt

Anzeige der Wassertemperatur

Anzeige der Wassertemperatur, wenn diese für den Betrieb aktiviert ist.

● (Netz-Ein-Anzeige)

Gibt an, dass der Netzschalter eingeschaltet ist.

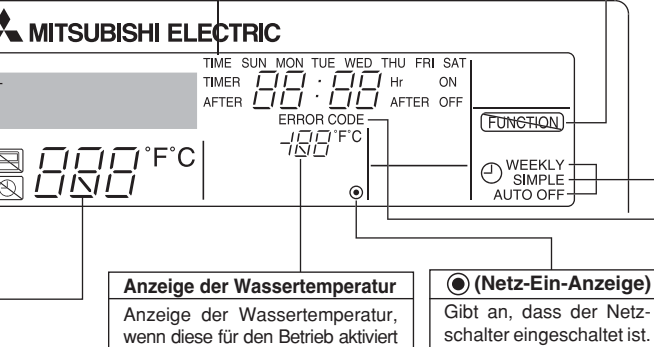

Hinweis:

- Meldung "PLEASE WAIT (BITTE WARTEN)"
Diese Meldung wird ca. 3 Minuten lang angezeigt, wenn das Gerät an die Stromversorgung angeschlossen wird oder es sich nach einem Stromausfall wieder einschaltet.
- Meldung "nicht Verfügbar"
Diese Meldung wird angezeigt, wenn eine Taste gedrückt wird, um eine Funktion zu aktivieren, über die das Gerät nicht verfügt oder die auf Grund der Einstellungen nicht verfügbar ist.

Kontrollbereich

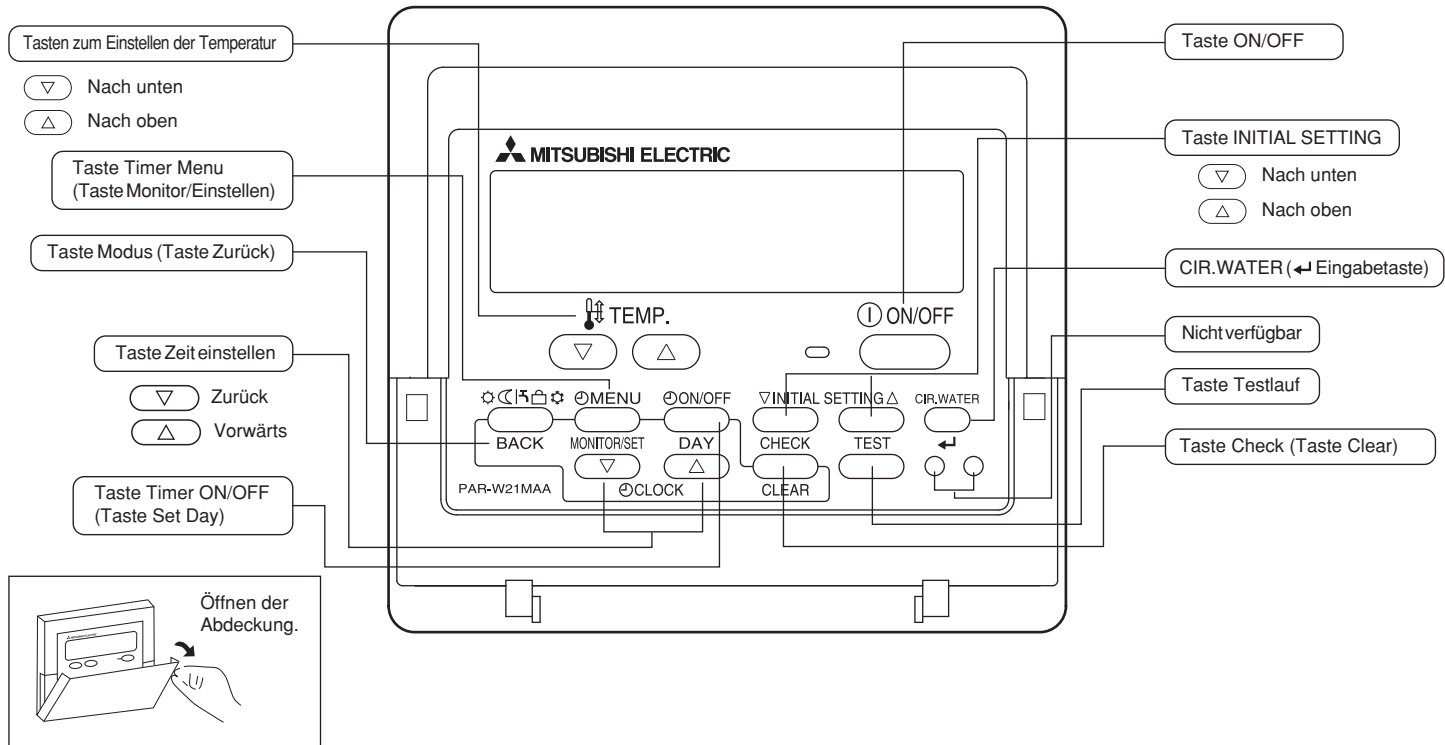

3 Bildschirmkonfiguration

<Bildschirmtypen>

- Funktionsauswahl: Stellt die verfügbaren Funktionen und Bereiche auf der Fernbedienung ein (Timer-Funktionen, Betriebsbeschränkungen, usw.).
- Tag/Zeit einstellen: Stellt den Wochentag und die Uhrzeit ein.
- Standardkontrollbildschirme: Anzeige und Einstellung des Betriebsstatus des Geräts.
- Timer-Monitor: Zeigt den aktuell eingestellten Timer an (wöchentlicher Timer, einfacher Timer oder Auto-Off-Timer).
- Timer-Setup: Stellt den Betrieb eines der Timer ein (wöchentlicher Timer, einfacher Timer oder Auto-Off-Timer).

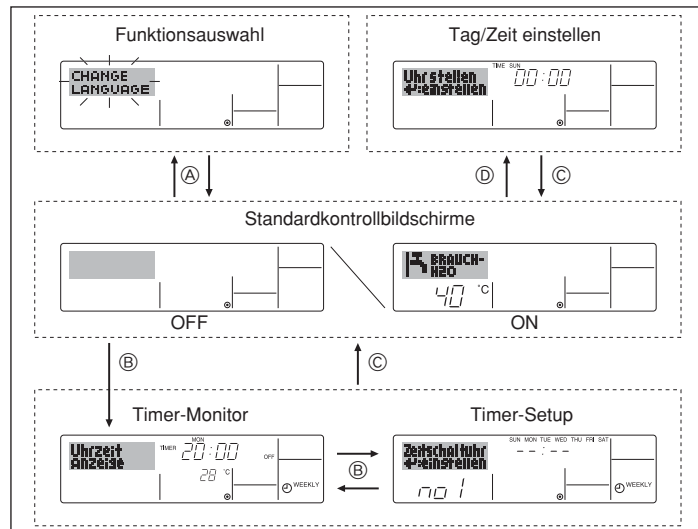

<So wechseln Sie den Bildschirm>

- Zu ① : Halten Sie sowohl die Taste Modus (Zurück) als auch die Taste Timer ON/OFF 2 Sekunden lang gedrückt.
- Zu ② : Drücken Sie die Taste Timer Menu.
- Zu ③ : Drücken Sie die Taste Modus (Zurück).
- Zu ④ : Drücken Sie eine der Tasten Zeit einstellen (▽ oder △).

4 Einstellen des Wochentags und der Zeit

- Verwenden Sie diesen Bildschirm um den aktuellen Wochentag und die Zeiteinstellung zu ändern.

Hinweis:

Der Tag und die Zeit erscheinen nicht, wenn die Uhr in der Funktionsauswahl deaktiviert wurde.

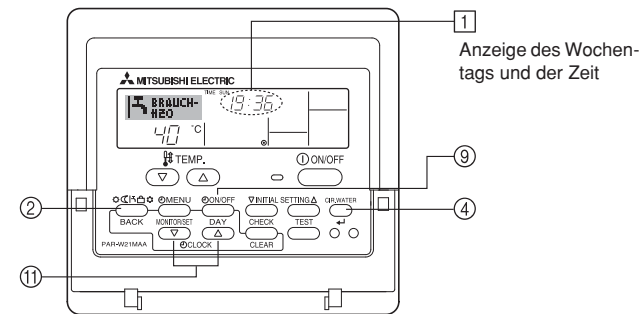

<So stellen Sie den Wochentag und die Zeit ein...>

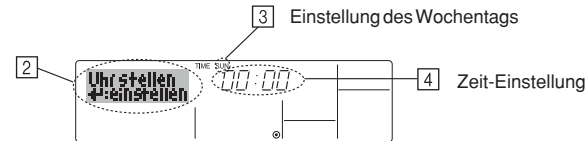

1. Drücken Sie die Taste Zeit einstellen ▽ oder △ ①, um ② anzuzeigen.
2. Drücken Sie die Taste Timer ON/OFF (Set Day) ③, um den Tag einzustellen.
* Mit jedem Drücken rückt die Anzeige unter ③ einen Tag vor: Sun → Mon → ... → Fri → Sat.
3. Drücken Sie die entsprechenden Taste Zeit einstellen ① nach Bedarf, um die Zeit einzustellen.
* Wenn Sie die Taste gedrückt halten, rückt die Zeit (unter ④) zuerst in Minutenintervallen vor, dann in Zehn-Minuten-Intervallen und dann in Ein-Stunden-Intervallen.
4. Nachdem Sie die entsprechenden Einstellungen unter Schritt 2 und 3 durchgeführt haben, drücken Sie die Taste CIR.WATER ← ④, um die Werte zu speichern.

Hinweis:

Ihre neuen Einträge unter Schritt 2 und 3 werden storniert, wenn Sie die Taste Modus (Zurück) ② drücken, bevor Sie die Taste CIR.WATER ← ④ drücken.

5. Drücken Sie die Taste Modus (Zurück) ②, um den Einstellvorgang abzuschließen. Die Anzeige kehrt zum Standardkontrollbildschirm zurück, auf dem ① jetzt die neue Einstellung für den Tag und die Zeit erscheint.

5 Verwenden der Fernbedienung

(1) So starten, stoppen, ändern Sie den Modus und stellen die Wassertemperatur ein

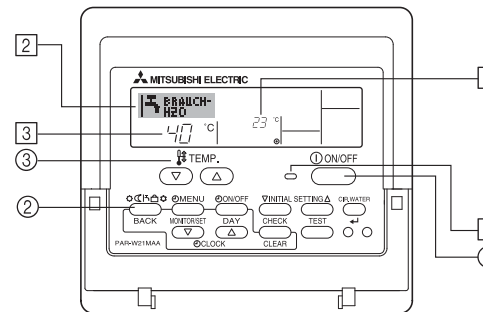

<So starten Sie den Betrieb>

- Drücken Sie die Taste ON/OFF ①.
 - Die Lampe ON ① und der Anzeigebereich erscheinen.

Hinweis:

- Wenn das Gerät neu gestartet wird, sind die Anfangseinstellungen wie folgt.

	Fernbedienungseinstellungen
Modus	Letzte Einstellung
Temperatur-einstellung	Letzte Einstellung

<So stoppen Sie den Betrieb>

- Drücken Sie die Taste ON/OFF ① erneut.
 - Die Lampe ON ① und der Display-Bereich verschwinden.

<Auswählen des Modus>

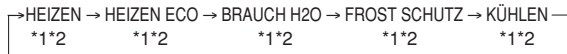

- Drücken Sie, während das Gerät läuft, die Taste Modus ② so oft wie nötig.
 - Mit jedem Drücken wird in den nächsten Modus in der unten dargestellten Reihenfolge umgeschaltet.
Der aktuell ausgewählte Modus ist unter ② dargestellt.



Hinweis:

- *1 Die Verfügbarkeit dieses Modus hängt von der Art des angeschlossenen Geräts ab.
- *2 Erscheint nicht, wenn der Modus in der Funktionsauswahl deaktiviert wurde. Informationen darüber, wie Sie diese Funktion einstellen, finden Sie in Abschnitt 6, Punkt [4]-2 (2).

<So ändern Sie die temperatureinstellung...>

- So verringern Sie die Temperatur: Drücken Sie die Taste Temperatur einstellen  ③.
- So erhöhen Sie die Temperatur: Drücken Sie die Taste Temperatur einstellen  ③.
 - Mit jedem Drücken ändert sich die Einstellung um 1 °C (1 °F). Die aktuelle Einstellung wird unter ③ angezeigt.
 - Die verfügbaren Bereiche sind wie folgt. *1,*2

Modus HEIZEN	Modus BRAUCH H2O	Modus FROST SCHUTZ	Modus KÜHLEN	Modus HEIZEN ECO
20 - 90 °C (68 - 194 °F) *3	20 - 90 °C (68 - 194 °F) *3	5 - 45 °C (41 - 113 °F) *3	5 - 30 °C (41 - 87 °F) *3	Kann nicht eingestellt werden.

Hinweis:

- *1 Die verfügbaren Bereiche sind je nach Art des angeschlossenen Geräts verschieden.
- *2 Wenn Grenzen für den Temperaturbereich in der Funktionseinstellung eingestellt wurden, sind die verfügbaren Bereiche enger als oben dargestellt. Wenn Sie versuchen, einen Wert außerhalb des eingeschränkten Bereichs einzustellen, wird eine Meldung angezeigt, dass der Bereich zur Zeit eingeschränkt ist. Informationen darüber, wie Sie diese Bereichsgrenzen einstellen und löschen, finden Sie in Abschnitt 6, Punkt [4]-2 (3).
- *3 Falls die Funktionsauswahl so eingestellt ist, dass die Temperatur in Fahrenheit angezeigt wird. Informationen darüber, wie Sie °C oder °F auswählen, finden Sie in Abschnitt 6, Punkt [4]-4 (1).

<Anzeige der Wassertemperatur>

Während des Betriebs wird die Wassertemperatur unter ④ angezeigt.

Hinweis:

- Der Anzeigebereich ist 10 °C bis 90 °C (50 °F bis 194 °F).
- Wenn Sie die Fernbedienung verwenden, um mehrere Innengeräte zu steuern, zeigt das Display die Temperatur am Hauptgerät an.
- Falls die Wassertemperatur in der Funktionsauswahl deaktiviert ist, erscheint die Anzeige der Wassertemperatur nicht. Informationen darüber, wie Sie diese Funktion aktivieren oder deaktivieren, finden Sie in Abschnitt 6, Punkt [4]-4 (2).
- Falls die Anzeige Fahrenheit in der Funktionsauswahl ausgewählt ist, zeigt das Display das Zeichen °F. Informationen darüber, wie Sie °C oder °F auswählen, finden Sie in Abschnitt 6, Punkt [4]-4 (1).

(2) Verwenden des Timers

Dieser Abschnitt erklärt, wie Sie den Timer einstellen und verwenden. Sie können die Funktionsauswahl verwenden, um auszuwählen, welchen der drei Timer Sie verwenden möchten: ① Wöchentlicher Timer, ② Einfacher Timer oder ③ Auto-Off-Timer.

Informationen darüber, wie Sie die Funktionsauswahl einstellen, finden Sie in Abschnitt 6, Punkt [4]–3 (3).

① Verwenden des wöchentlichen Timers

■ Der wöchentliche Timer kann verwendet werden, um bis zu sechs Betriebsarten für jeden Tag der Woche einzustellen.

- Jede Betriebsart kann aus Folgendem bestehen: ON/OFF-Zeit zusammen mit einer Temperatureinstellung oder nur ON/OFF-Zeit oder nur Temperatureinstellung.
- Wenn die aktuelle Zeit eine vom Timer eingestellte Zeit erreicht, führt die Anlage die vom Timer eingestellte Aktion durch.

■ Die Einteilung der Zeiteinstellung für diesen Timer ist 1 Minute.

Hinweis:

*1. Der wöchentliche Timer/einfache Timer/Auto-Off-Timer können nicht gleichzeitig eingestellt werden.

*2. Der wöchentliche Timer funktioniert nicht, wenn eine der folgenden Bedingungen wirksam ist.

Die Timerfunktion ist ausgeschaltet; das System befindet sich in einem unnormalen Zustand; ein Testlauf wird durchgeführt; die Fernbedienung führt einen Selbstcheck oder einen Fernbedienungscheck durch; der Benutzer stellt gerade eine Funktion ein; der Benutzer stellt gerade einen Timer ein; der Benutzer stellt gerade den aktuellen Wochentag oder die Zeit ein; das System wird zentral gesteuert. (Das System führt insbesondere dann keine Betriebsarten durch (Gerät ein, Gerät aus oder Temperatureinstellung), die während diesen Bedingungen deaktiviert sind.)

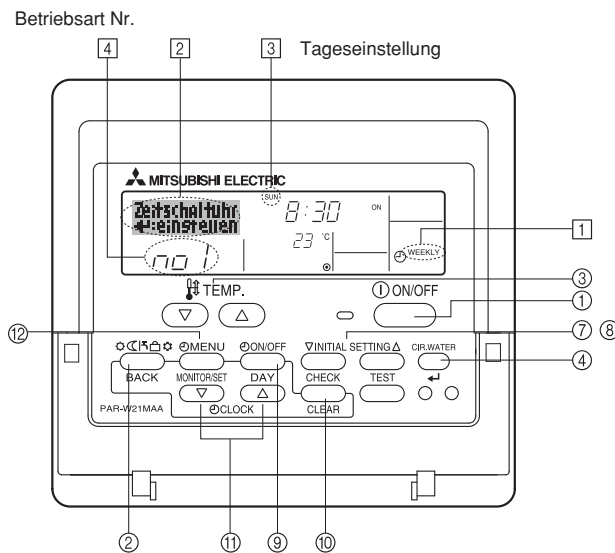

<So stellen Sie den wöchentlichen Timer ein>

1. Achten Sie darauf, dass Sie sich im Standardkontrollbildschirm befinden und dass die Anzeige für den wöchentlichen Timer [1] auf dem Display angezeigt wird.
2. Drücken Sie die Taste Timer Menu [2], so dass "Set Up" auf dem Bildschirm erscheint (unter [2]). (Beachten Sie, dass mit jedem Tastendruck die Anzeige zwischen "Set Up" und "Monitor" umgeschaltet wird.)
3. Drücken Sie die Taste Timer ON/OFF (Set Day) [3], um den Tag einzustellen. Mit jedem Drücken geht die Anzeige unter [3] zur nächsten Einstellung in der folgenden Reihenfolge: "Sun Mon Tues Wed Thurs Fri Sat" → "Sun" → ... → "Fri" → "Sat" → "Sun Mon Tues Wed Thurs Fri Sat"...
4. Drücken Sie die Taste INITIAL SETTING ▽ oder △ ([7] oder [8]) so oft wie nötig, um die entsprechende Betriebsnummer auszuwählen (1 bis 6) [4].

* Mit Ihren Eingaben unter Schritt 3 und 4 wählen Sie eine der Zellen aus der unten dargestellten Matrix. (Die Fernbedienungsanzeige auf der linken Seite zeigt, wie das Display aussieht, wenn Betrieb 1 für Sonntag auf die unten angegebenen Werte eingestellt ist.)

Setup-Matrix

Betr.-Nr.	Sunday	Monday	...	Saturday	
No. 1	• 8:30 • ON • 23°C (73°F)				-> <Einstellungen von Betrieb 1 für Sonntag> Die Anlage um 8:30 Uhr mit auf 23°C (73°F) eingestellter Temperatur starten.
No. 2	• 10:00 • OFF	• 10:00 • OFF	• 10:00 • OFF	• 10:00 • OFF	
...					-> <Einstellung von Betrieb 2 für jeden Tag> Die Anlage um 10:00 Uhr ausschalten.
No. 6					

Hinweis:

Durch Einstellen des Tags auf "Sun Mon Tues Wed Thurs Fri Sat", können Sie festlegen, dass derselbe Betrieb jeden Tag zur selben Zeit durchgeführt wird. (Beispiel: Betrieb 2 oben, der für jeden Tag der Woche gleich ist.)

<Einstellen des wöchentlichen Timers>

Zeigt die Zeiteinstellung [5] an [6] Zeigt die ausgewählte Betriebsart an (ON oder OFF)
 * Erscheint nicht, wenn die Betriebsart nicht eingestellt ist.

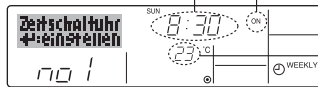

[7] Zeigt die Temperatureinstellung an
 * Erscheint nicht, wenn die Temperatur nicht eingestellt ist.

- Drücken Sie die entsprechende Taste Zeit einstellen (5) so oft wie nötig, um die gewünschte Zeit einzustellen (unter [5]).
 * Wenn Sie die Taste gedrückt halten, rückt die Zeit zuerst in Minutenintervallen, dann in Zehn-Minuten-Intervallen und dann in Ein-Stunden-Intervallen vor.
- Drücken Sie die Taste ON/OFF (6), um die gewünschte Betriebsart auszuwählen (ON oder OFF) unter [6].
 * Jedes Drücken ändert die nächste Einstellung in der folgenden Reihenfolge: keine Anzeige (keine Einstellung) → "ON" → "OFF".
- Drücken Sie die Taste Temperatur einstellen (7), um die gewünschte Temperatur einzustellen (unter [7]).
 * Jedes Drücken ändert die Einstellung in der folgenden Reihenfolge: keine Anzeige (keine Einstellung) ⇔ 5 (41) ⇔ 6 (43) ⇔ ... ⇔ 89 (192) ⇔ 90 (194) ⇔ keine Anzeige. (Verfügbarer Bereich: Der Bereich für die Einstellung ist 5 °C (41 °F) bis 90 °C (194 °F). Der tatsächliche Bereich, über den die Temperatur gesteuert werden kann, variiert jedoch entsprechend des Typs des angeschlossenen Geräts.)
- Um die aktuell eingestellten Werte für den ausgewählten Betrieb einzustellen, drücken Sie die Taste Check (Clear) (10) einmal kurz.
 * Die angezeigte Zeiteinstellung ändert sich zu "—:—" und die ON/OFF- und Temperatureinstellungen verschwinden.
 (Um alle wöchentlichen Timer-Einstellungen gleichzeitig zu löschen, halten Sie die Taste Check (Clear) (10) mindestens zwei Sekunden lang gedrückt. Das Display beginnt zu blinken, wodurch angezeigt wird, dass alle Einstellungen gelöscht wurden.)
- Nachdem Sie die entsprechenden Einstellungen unter Schritt 5, 6 und 7 durchgeführt haben, drücken Sie die Taste CIR.WATER (4), um die Werte zu speichern.

Hinweis:

- Ihre neuen Einträge werden storniert, wenn Sie die Taste Mode (Return) (2) drücken, bevor Sie die Taste CIR.WATER (4) drücken.
 Wenn Sie zwei oder mehr unterschiedliche Betriebsarten für genau dieselbe Zeit eingestellt haben, wird nur die Betriebsart mit der höchsten Betriebsart-Nr. ausgeführt.
- Wiederholen Sie die Schritte 3 bis 8 nach Bedarf, um so viele der verfügbaren Zellen auszufüllen, wie Sie möchten.
 - Drücken Sie die Taste Modus (Zurück) (2), um zum Standardkontrollbildschirm zurückzukehren und den Einstellvorgang zu beenden.
 - Um den Timer zu aktivieren, drücken Sie die Taste Timer ON/OFF (9), so dass die Anzeige "Timer Off" vom Bildschirm verschwindet. **Achten Sie darauf, dass die Anzeige "Timer Off" verschwunden ist.**
 * Wenn es keine Timer-Einstellungen gibt, blinkt die Anzeige "Timer Off" auf dem Bildschirm.

<So zeigen Sie den wöchentlichen Timer an>

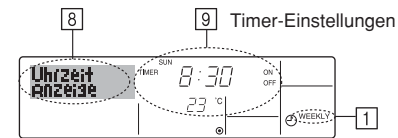

- Achten Sie darauf, dass die wöchentliche Timer-Anzeige auf dem Bildschirm sichtbar ist (unter [1]).
- Drücken Sie die Taste Timer Menu (8), so dass "Monitor" auf dem Bildschirm erscheint (unter [8]).
- Drücken Sie die Taste Timer ON/OFF (Set Day) (9) so oft wie nötig, um den Tag einzustellen, den Sie anzeigen möchten.
- Drücken Sie die Taste INITIAL SETTING ∇ oder △ (7 oder 8) so oft wie nötig, um den auf dem Display angezeigten Timer-Betrieb zu ändern (unter [9]).
 * Mit jedem Drücken gelangen Sie zur nächsten Timer-Betriebsart in der Reihenfolge der Zeiteinstellung.
- Um den Monitor zu schließen und zum Standardkontrollbildschirm zurückzukehren, drücken Sie die Taste Mode (Return) (2).

<So schalten Sie den wöchentlichen Timer aus>

Drücken Sie die Taste Timer ON/OFF (9), so dass "Timer Off" unter [10] erscheint.

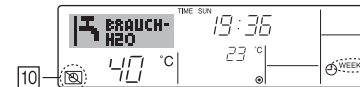

<So schalten Sie den wöchentlichen Timer ein>

Drücken Sie die Taste Timer ON/OFF (9), so dass die Anzeige "Timer Off" (unter [10]) verschwindet.

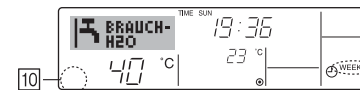

② Verwenden des einfachen Timers

■ Sie haben drei Möglichkeiten, den einfachen Timer einzustellen.

- Nur Startzeit: Die Anlage startet, wenn die eingestellte Zeit vergangen ist.
- Nur Stopzeit: Die Anlage stoppt, wenn die eingestellte Zeit vergangen ist.
- Start- und Stopzeiten: Die Anlage startet und stoppt, wenn die entsprechenden Zeiten vergangen sind.

■ Der einfache Timer (Start und Stop) kann nur einmal innerhalb eines Zeitraums von 72 Stunden eingestellt werden. Die Zeiteinstellung erfolgt in Stunden-Schritten.

Hinweis:

- *1. Der wöchentliche Timer/einfache Timer/Auto-Off-Timer können nicht gleichzeitig eingestellt werden.
- *2. Der einfache Timer funktioniert nicht, wenn eine der folgenden Bedingungen wirksam ist:
Die Timerfunktion ist ausgeschaltet; das System befindet sich in einem unnormalen Zustand; ein Testlauf wird durchgeführt; die Fernbedienung führt einen Selbstcheck oder eine Diagnose durch; der Benutzer wählt gerade eine Funktion aus; der Benutzer stellt gerade den Timer ein; das System wird zentral gesteuert. (Unter diesen Bedingungen ist der ON/OFF-Betrieb deaktiviert.)

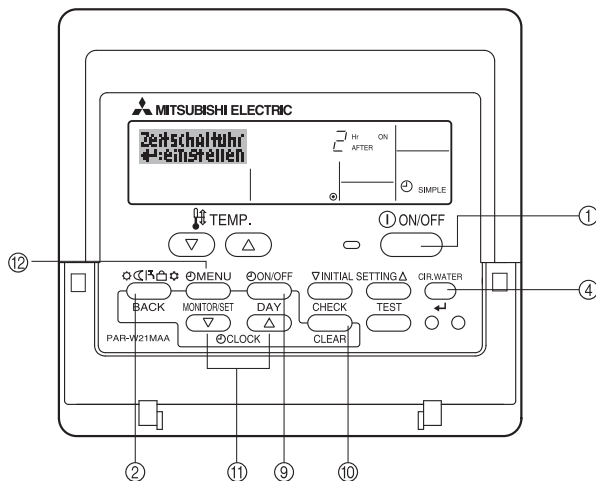

<So stellen Sie den einfachen Timer ein>

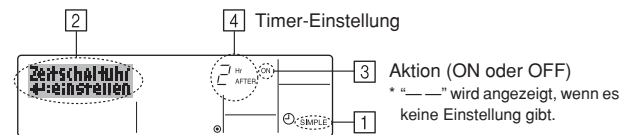

1. Achten Sie darauf, dass Sie sich im Standardkontrollbildschirm befinden und dass die Anzeige des einfachen Timers auf dem Display angezeigt wird (unter [1]). Wenn etwas anderes als der einfache Timer angezeigt wird, stellen Sie den SIMPLE TIMER mit Hilfe der Timer-Funktionseinstellung der Funktionsauswahl ein (siehe 6.[4]-3 (3)).
2. Drücken Sie die Taste Timer Menu [2], so dass "Set Up" auf dem Bildschirm erscheint (unter [2]). (Beachten Sie, dass mit jedem Tastendruck die Anzeige zwischen "Set Up" und "Monitor" umgeschaltet wird.)
3. Drücken Sie die Taste ON/OFF [1], um die aktuelle ON- oder OFF-Einstellung des einfachen Timers anzuzeigen. Drücken Sie die Taste einmal, um die restliche Zeit unter ON anzuzeigen, und dann noch einmal, um die restliche Zeit unter OFF anzuzeigen. (Die Anzeige ON/OFF erscheint unter [4].)
 - "ON"-Timer: Die Anlage startet den Betrieb, wenn die angegebene Anzahl Stunden vergangen ist.
 - "OFF"-Timer: Die Anlage stoppt den Betrieb, wenn die angegebene Anzahl Stunden vergangen ist.
4. Wenn "ON" oder "OFF" unter [3] angezeigt wird: Drücken Sie die entsprechende Taste Zeit einstellen [1] so oft wie nötig, um die Stunden auf ON (falls "ON" angezeigt wird) oder die Stunden auf OFF (falls "OFF" angezeigt wird) unter [4] einzustellen.
 - Verfügbarer Bereich: 1 bis 72 Stunden
5. Um sowohl die Zeiten für ON als auch für OFF einzustellen, wiederholen Sie die Schritte 3 und 4.
 - * Beachten Sie, dass die OFF- und ON-Zeiten nicht auf denselben Wert eingestellt werden können.
6. So löschen Sie die aktuelle ON- oder OFF-Einstellung: Zeigen Sie die ON- oder OFF-Einstellung (siehe Schritt 3) an und drücken Sie dann die Taste Check (Clear) [10], so dass die Zeiteinstellung zu "—" unter [4] zurückkehrt. (Wenn Sie nur eine ON-Einstellung oder nur eine OFF-Einstellung verwenden wollen, achten Sie darauf, dass die Einstellung, die Sie nicht verwenden möchten, als "—" angezeigt wird.)
7. Nach Durchführung der oben angegebenen Schritte 3 bis 6 drücken Sie die Taste CIR.WATER [4], um den Wert zu speichern.

Hinweis:

Ihre neuen Einstellungen werden storniert, wenn Sie die Taste Modus (Zurück) [2] drücken, bevor Sie die Taste CIR.WATER [4] drücken.

8. Drücken Sie die Taste Modus (Zurück) [2], um zum Standardkontrollbildschirm zurückzukehren.
9. Drücken Sie die Taste Timer ON/OFF [1], um den Timer-Countdown zu starten. Wenn der Timer läuft, wird der Timer-Wert auf dem Display angezeigt. **Achten Sie darauf, ob der Timer-Wert sichtbar und richtig ist.**

<Anzeigen der aktuellen Einstellungen des einfachen Timers>

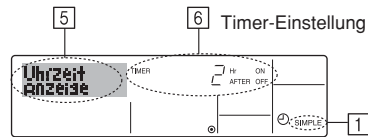

1. Achten Sie darauf, dass die Anzeige des einfachen Timers auf dem Bildschirm sichtbar ist (unter 1).
2. Drücken Sie die Taste Timer Menu (2), so dass "Monitor" auf dem Bildschirm erscheint (unter 5).
 - Falls der einfache ON- oder OFF-Timer läuft, erscheint der aktuelle Timer-Wert unter 6.
 - Falls die ON- und OFF-Werte beide eingestellt wurden, erscheinen beide Werte abwechselnd.
3. Drücken Sie die Taste Modus (Zurück) (2), um die Monitoranzeige zu schließen und zum Standardkontrollbildschirm zurückzukehren.

<So schalten Sie den einfachen Timer aus...>

Drücken Sie die Taste Timer ON/OFF (3), so dass die Timer-Einstellung nicht mehr auf dem Bildschirm erscheint (unter 7).

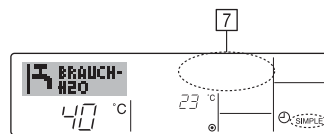

<So starten Sie den einfachen Timer...>

Drücken Sie die Taste Timer ON/OFF (3), so dass die Timer-Einstellungen unter 7 sichtbar sind.

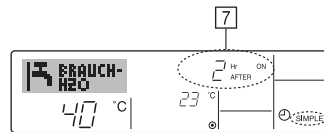

Beispiele

Falls die ON- und OFF-Zeiten beide im einfachen Timer eingestellt wurden, werden der Betrieb und die Anzeige wie unten dargestellt.

Beispiel 1:

Starten Sie den Timer, wobei die ON-Zeit früher als die OFF-Zeit eingestellt ist.

ON-Einstellung: 3 Stunden

OFF-Einstellung: 7 Stunden



Beim Timer-Start

Das Display zeigt die ON-Einstellung des Timers (Stunden bleiben ON).

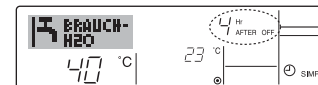

3 Stunden nach dem Timer-Start

Die Anzeige wechselt zur Anzeige der OFF-Einstellung des Timers (Stunden bleiben OFF). Die angezeigte Zeit entspricht der Einstellung OFF (7 Stunden) – Einstellung ON (3 Stunden) = 4 Stunden.



7 Stunden nach dem Timer-Start

Die Anlage schaltet sich aus und bleibt aus, bis sie von jemandem erneut gestartet wird.

Beispiel 2:

Starten Sie den Timer, wobei die OFF-Zeit vor der ON-Zeit liegt.

ON-Einstellung: 5 Stunden

OFF-Einstellung: 2 Stunden

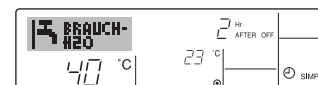

Beim Timer-Start

Das Display zeigt die OFF-Einstellung des Timers (Stunden bleiben OFF).



2 Stunden nach dem Timer-Start

Das Display wechselt zur Anzeige der ON-Einstellung des Timers (Stunden bleiben ON). Die angezeigte Zeit entspricht der Einstellung ON (5 Stunden) – Einstellung OFF (2 Stunden) = 3 Stunden.

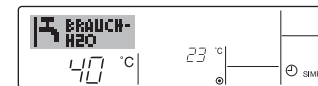

5 Stunden nach dem Timer-Start

Die Anlage schaltet sich ein und läuft weiter, bis sie jemand ausschaltet.

③ Verwenden des Auto-Off-Timers

- Dieser Timer beginnt den Countdown, wenn die Anlage startet, und schaltet die Anlage aus, wenn die eingestellte Zeit abgelaufen ist.
- Die verfügbaren Einstellungen gehen in 30-Minuten-Intervallen von 30 Minuten bis zu 4 Stunden.

Hinweis:

- *1. Der wöchentliche Timer/einfache Timer/Auto-Off-Timer können nicht gleichzeitig eingestellt werden.
- *2. Der Auto-Off-Timer funktioniert nicht, wenn eine der folgenden Bedingungen wirksam ist:
Die Timerfunktion ist ausgeschaltet; das System befindet sich in einem unnormalen Zustand; ein Testlauf wird durchgeführt; die Fernbedienung führt einen Selbstcheck oder eine Diagnose durch; der Benutzer wählt gerade eine Funktion aus; der Benutzer stellt gerade den Timer ein; das System wird zentral gesteuert. (Unter diesen Bedingungen ist der ON/OFF-Betrieb deaktiviert.)

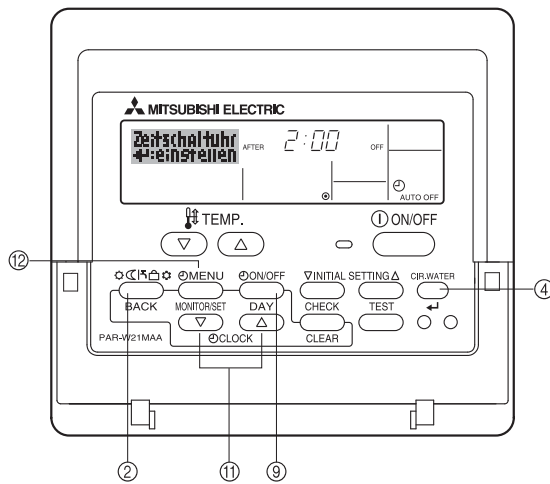

<So stellen Sie den Auto-Off-Timer ein>

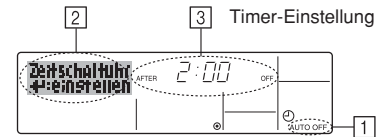

1. Achten Sie darauf, dass Sie sich im Standardkontrollbildschirm befinden und dass die Anzeige "Auto Off Timer" auf dem Display angezeigt wird (unter ①). Wenn etwas anderes als der Auto-Off-Timer angezeigt wird, stellen Sie den AUTO-OFF-TIMER mit Hilfe der Timer-Funktionseinstellung der Funktionsauswahl ein (siehe 6.[4]-3 (3)).
2. Halten Sie die Taste Timer Menu ③ **3 Sekunden** lang gedrückt, so dass "Set Up" auf dem Bildschirm erscheint (unter ②). (Beachten Sie, dass mit jedem Tastendruck die Anzeige zwischen "Set Up" und "Monitor" umgeschaltet wird.)
3. Drücken Sie die entsprechende Taste Zeit einstellen ① so oft wie nötig, um die OFF-Zeit einzustellen (unter ③).
4. Drücken Sie die Taste CIR.WATER ↵ ④, um die Einstellung zu speichern.

Hinweis:

Ihr Eintrag wird storniert, wenn Sie die Taste Modus (Zurück) ② drücken, bevor Sie die Taste CIR.WATER ↵ ④ drücken.

5. Drücken Sie die Taste Modus (Zurück) ②, um den Einstellvorgang zu beenden und zum Standardkontrollbildschirm zurückzukehren.
6. Falls die Anlage bereits läuft, beginnt der Timer sofort mit dem Countdown. **Achten Sie darauf, zu überprüfen, ob die Timer-Einstellung richtig auf dem Display erscheint.**

<Überprüfen der aktuellen Einstellung des Auto-Off-Timers>

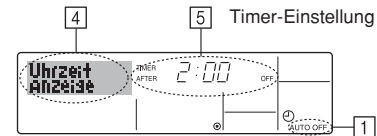

1. Achten Sie darauf, dass "Auto Off" auf dem Bildschirm sichtbar ist (unter ①).
2. Halten Sie die Taste Timer Menu ③ **3 Sekunden** lang gedrückt, so dass "Monitor" auf dem Bildschirm angegeben wird (unter ④).
 - Der Timer, der noch beendet werden muß, erscheint unter ⑤.
3. Um den Monitor zu schließen und zum Standardkontrollbildschirm zurückzukehren, drücken Sie die Taste Modus (Zurück) ②.

<So schalten Sie den Auto-Off-Timer aus...>

- Halten Sie die Taste Timer ON/OFF **3 Sekunden** lang gedrückt, so dass "Timer Off" erscheint (unter **6**) und der Timer-Wert (unter **7**) verschwindet.

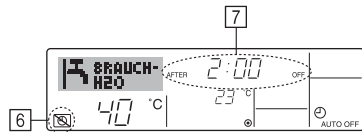

- Oder schalten Sie die Klimaanlage selbst aus. Der Timer-Wert (unter **7**) verschwindet vom Bildschirm.

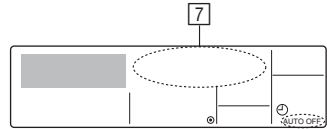

<So starten Sie den Auto-Off-Timer...>

- Halten Sie die Taste Timer ON/OFF **3 Sekunden** lang gedrückt. Die Anzeige "Timer Off" erscheint (unter **6**) und die Timer-Einstellung erscheint auf dem Display (unter **7**).
- Oder schalten Sie die Anlage ein. Der Timer-Wert erscheint unter **7**.

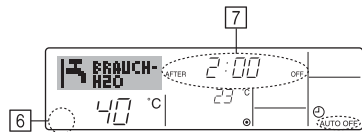

(3) Sperren der Fernbedienungstasten (Beschränkung der Betriebsfunktionen)

■ Wenn Sie möchten, können Sie die Tasten der Fernbedienung sperren. Sie können die Funktionsauswahl der Fernbedienung verwenden, um auszuwählen, welche Art von Sperre Sie verwenden möchten. (Informationen zur Auswahl des Sperrtyps finden Sie in Abschnitt 6, Punkt [4]–2 (1).)
Sie können eine der zwei folgenden Sperrarten verwenden:



- ① Alle Tasten sperren: Sperrt alle Tasten auf der Fernbedienung.
- ② Alle außer ON/OFF sperren: Sperrt alle Tasten außer der Taste ON/OFF.

Hinweis:

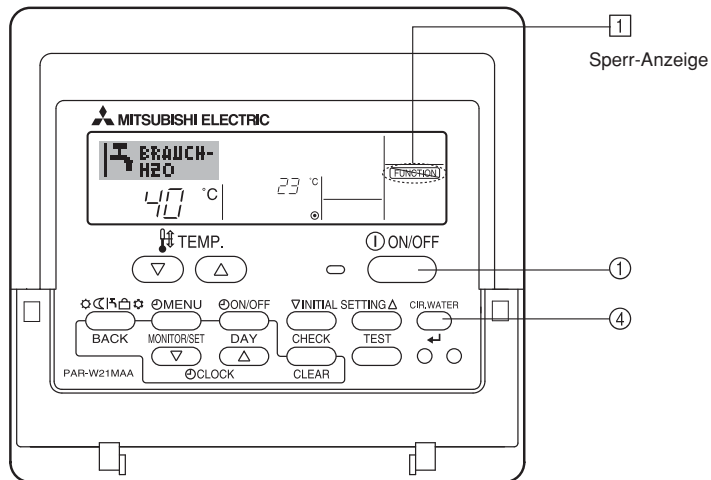
Die Anzeige "Locked" erscheint auf dem Bildschirm, um anzugeben, dass die Tasten zur Zeit gesperrt sind.



<So sperren Sie die Tasten>

- Halten Sie die Taste CIR.WATER  ④ zusammen mit der Taste ON/OFF ① 2 Sekunden lang gedrückt. Die Anzeige "Locked" erscheint auf dem Bildschirm (unter ) und zeigt an, dass die Sperre jetzt aktiv ist.



* Wenn das Sperren in der Funktionsauswahl deaktiviert wurde, zeigt der Bildschirm die Meldung "Nicht verfügbar" an, wenn Sie die Tasten wie oben beschrieben drücken.



- Wenn Sie eine gesperrte Taste drücken, blinkt die Anzeige "Locked" (unter ) auf dem Display.



<So entsperren Sie die Tasten>

- Halten Sie die Taste CIR.WATER  ④ zusammen mit der Taste ON/OFF ① 2 Sekunden lang gedrückt – die Anzeige "Locked" verschwindet vom Bildschirm (unter )



(4) Weitere Anzeigen

<Zentral gesteuert>

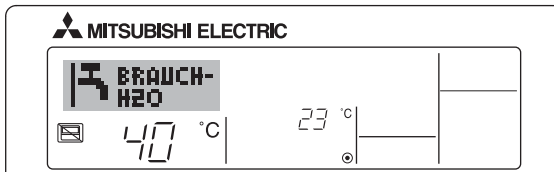

- (Icon) wird angezeigt, wenn der Betrieb von der Zentralsteuerung usw. kontrolliert wird.
Nachfolgend werden eingeschränkte Operationen gezeigt.
 - ON/OFF (inkl. Timerbetrieb)
 - Betriebsart
 - Temperatureinstellung

Hinweis:

Kann auch individuell eingeschränkt sein.

<Blinkende Modus-Anzeige>

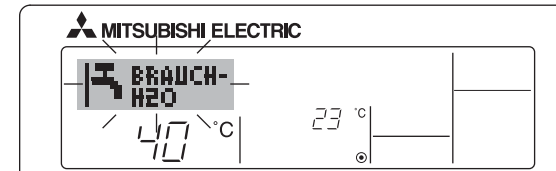

- Bei Dauerblinken
Wird angezeigt, wenn eine andere Anlage an eine Außenanlage angeschlossen ist, die bereits in einer anderen Betriebsart arbeitet.
Abstimmung mit der Betriebsart der anderen Anlage.
- Wenn in einen anderen Betriebsmodus gewechselt wird, nachdem die Anzeige geblinkt hat
Wird angezeigt, wenn die Betriebsart für jede Saison durch die Zentralsteuerung usw. eingeschränkt wird.
Andere Betriebsart benutzen.

<“Prüfe H2O-Kreis“-Anzeige blinkt>



- Zeigt an, dass das Wasser ausgetauscht werden muss.
Tauschen Sie das Wasser aus.



- Rücksetzen der Anzeige “Prüfe H2O-Kreis”
Durch zweimaliges Drücken der Taste CIR.WATER ◀, fängt die Anzeige “Prüfe H2O-Kreis” an zu blinken.
Sie erlischt dann und ist zurückgesetzt.

Hinweis:

- Werden zwei oder mehr Anlagen gesteuert, kann das Wasseraustauschintervall entsprechend des Gerätetyps unterschiedlich sein. Wird das Wasseraustauschintervall der Hauptanlage erreicht, wird “Prüfe H2O-Kreis“-Anzeige angezeigt. Schaltet sich die Anzeige “Prüfe H2O-Kreis” aus, wird die kumulierte Zeit zurückgesetzt.
- Die kumulative Zeit des Wasseraustauschintervalls unterscheidet sich nach den entsprechenden Modellen.
Je nach Modell, erscheint diese Anzeige eventuell nicht.

<Blinkende Fehlercodes>

Bei HOT WATER SUPPLY AIR TO WATER-Modellen

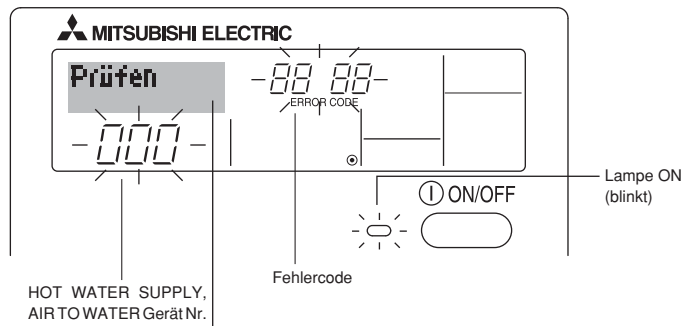

Bei FLOW TEMP.CONTROLLER-Modellen

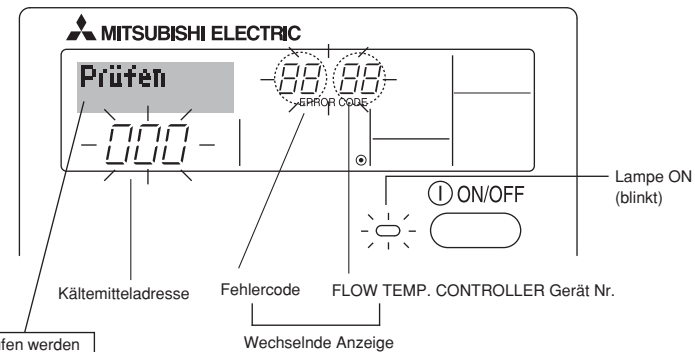

Wenn Sie eine Telefonnummer eingegeben haben, die bei Auftreten eines Problems angerufen werden sollte, zeigt der Bildschirm diese Nummer an. (Sie können dies in der Funktionsauswahl einrichten. Informationen dazu finden Sie in Abschnitt 6.)

- Falls sowohl die Lampe ON als auch der Fehlercode blinken: Dies bedeutet, dass die Anlage gestört ist und der Betrieb gestoppt wurde (und nicht wiederaufgenommen werden kann). Notieren Sie sich die angegebene Gerätenummer und den Fehlercode und schalten Sie dann die Netztaсте der Anlage aus und rufen Sie Ihren Händler oder Servicetechniker.

Beispiel A

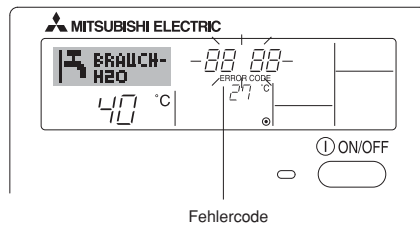

Beispiel B

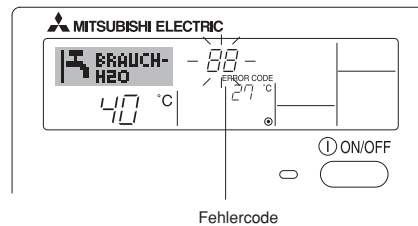

Wenn die Taste Check gedrückt ist:

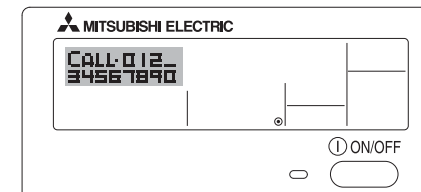

- Wenn nur der Fehlercode blinkt (während die Lampe ON leuchtet): Der Betrieb läuft weiter, es kann jedoch ein Problem mit dem System vorliegen. In diesem Fall sollten Sie den Fehlercode notieren und Ihren Händler oder Servicetechniker um Rat fragen.
- * Falls Sie eine Telefonnummer eingegeben haben, die bei Auftreten eines Problems angerufen werden soll, drücken Sie die Taste Check und die Nummer wird auf dem Bildschirm angezeigt. (Sie können dies in der Funktionsauswahl einrichten. Informationen dazu finden Sie in Abschnitt 6.)

6 Funktionsauswahl

Funktionsauswahl an der Fernbedienung

Die Einstellung der folgenden Fernbedienungsfunktionen kann mit dem Auswahlmodus der Fernbedienungsfunktion geändert werden. Ändern Sie die Einstellung nach Bedarf.

Eintrag 1	Eintrag 2	Eintrag 3 (Inhalt der Einstellungen)
1. Sprache ändern ("CHANGE LANGUAGE")	Einstellung der angezeigten Sprache	<ul style="list-style-type: none"> Anzeige in mehreren Sprachen ist möglich
2. Funktionsgrenzen ("Funktion auswählen")	(1) Einstellung der Funktionsgrenzen bei der Bedienung (Operation Lock) ("Sperr-Funktion")	<ul style="list-style-type: none"> Einstellung der Funktionsgrenzen bei der Bedienung (Operation Lock)
	(2) Überspringen der Betriebsarten-Einstellung ("AUSWAHL BETRIEBSART")	<ul style="list-style-type: none"> Einstellung der Verwendung oder Nichtverwendung einer jeden Betriebsart
	(3) Einstellung der Temperaturgrenzen ("Limit temp Funktion")	<ul style="list-style-type: none"> Einstellung des Temperaturbereichs (Maximum, Minimum)
3. Auswahl der Betriebsart ("Betriebsart wählen")	(1) Haupt-/Nebenfunktion der Fernbedienung ("Haupt/Nebencontroller")	<ul style="list-style-type: none"> Auswahl der Funktion als Haupt-/Nebenfernbedienung * Wenn zwei Fernbedienungen in einer Gruppe angeschlossen sind, muss eine der beiden als Nebengerät arbeiten.
	(2) Benutzung der Uhreinstellung ("Uhr")	<ul style="list-style-type: none"> Einstellung, ob die Zeitfunktionen benutzt werden oder nicht
	(3) Einstellung der Timer-Funktion ("Wochenzeit schalt uhr")	<ul style="list-style-type: none"> Einstellen des Timer-Typs
	(4) Kontaktnummer für den Fall von Fehlfunktionen ("CALL.")	<ul style="list-style-type: none"> Anzeige der Kontaktnummer für den Fall von Fehlfunktionen Einstellen der Telefonnummer
	(5) Einstellung des Temperaturoffsets ("SET ΔT FUNKTION")	<ul style="list-style-type: none"> Verwendung oder Nichtverwendung der Einstellung des Reduzierungswerts
4. Änderung der Anzeige ("Anzeige betriebsart")	(1) Temperatureinstellung in °C/°F ("Wechsel °C/°F")	<ul style="list-style-type: none"> Einstellen der Temperatureinheit der Anzeige (°C oder °F)
	(2) Einstellung der Anzeige der Wasseransaugtemperatur ("H2O-TEMP. DISP WAHL")	<ul style="list-style-type: none"> Einstellung, ob die Temperatur der (angesaugten) Innenluft angezeigt wird oder nicht

[Flussdiagramm der Funktionsauswahl]

[1] Stoppen Sie die Anlage, um den Funktionsauswahlmodus der Fernbedienung zu starten → [2] Wählen Sie aus Eintrag 1 aus. → [3] Wählen Sie aus Eintrag 2 aus. → [4] Nehmen Sie die Einstellung vor. (Einzelheiten werden in Eintrag 3 angegeben) → [5] Einstellung abgeschlossen. → [6] Umschaltung der Anzeige auf Normalbetrieb. (Ende)

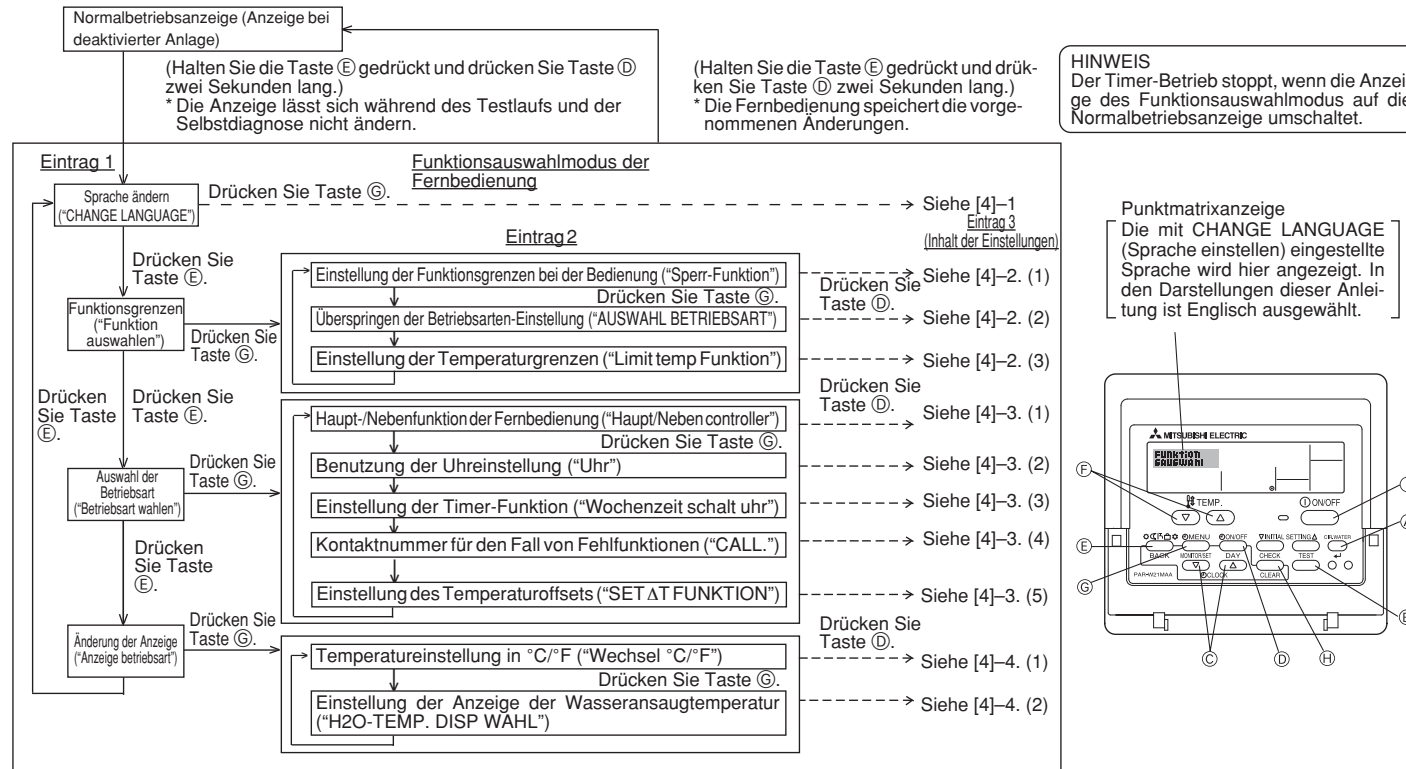

[Genauere Einstellung]

[4]–1. Einstellung CHANGE LANGUAGE (Sprache ändern)

Die Sprache des Punktmatrix-Displays kann eingestellt werden.

- Drücken Sie die Taste [⊕ MENU], um die Sprache einzustellen.
 - ① Englisch (GB), ② Deutsch (D), ③ Spanisch (E), ④ Russisch (RU),
 - ⑤ Italienisch (I), ⑥ Französisch (F), ⑦ Schwedisch

[4]–2. Funktionsgrenzen

(1) Einstellung der Funktionsgrenzen bei der Bedienung (Operation Lock)

- Zur Umschaltung der Einstellung drücken Sie die Taste [⊖ ON/OFF].
 - ① no1 : Die Einstellung der Bedienungssperre gilt für alle Tasten außer der [⊕ ON/OFF]-Taste.
 - ② no2 : Die Einstellung der Bedienungssperre gilt für alle Tasten.
 - ③ OFF (Anfängliche Einstellungswert): Die Einstellung der Bedienungssperre wird nicht vorgenommen.
- * Damit die Bedienungssperre (Operation Lock) in der normalen Anzeige gültig ist, müssen Sie die [CIR.WATER]-Taste gedrückt halten und währenddessen die Taste [⊖ ON/OFF] zwei Sekunden lang drücken, nachdem Sie die obige Einstellung durchgeführt haben.

(2) Überspringen der Betriebsarten-Einstellung

Nach Änderung der Einstellung, kann die Betriebsart innerhalb des gewählten Bereichs geändert werden.

- Drücken Sie die Taste [⊖ ON/OFF] um folgende Einstellungen umzuschalten..
 - ① Heizmodus :Einstellung der Verwendung oder Nichtverwendung des Heizmodus.
 - ② Heizmodus ECO :Einstellung der Verwendung oder Nichtverwendung des Heizmodus ECO.
 - ③ Brauch-H2O-Modus :Einstellung der Verwendung oder Nichtverwendung des Brauch-H2O-Modus.
 - ④ Frostschutzmodus :Einstellung der Verwendung oder Nichtverwendung des Frostschutzmodus.
 - ⑤ Kalt-H2O-Modus :Einstellung der Verwendung oder Nichtverwendung des Kalt-H2O-Modus.
 - ⑥ OFF (Anfangseinstellung) : Die Einstellung der Betriebsart wird nicht überspringen.
- * Ist die Einstellung nicht auf OFF gesetzt, werden die Überspringungseinstellungen für die Modi Heizen, Heizen ECO, Brauch-H2O, Frostschutz und Kalt-H2O zur gleichen Zeit ausgeführt.
- * Ein Modus, der in der anzuschließenden Anlage nicht verfügbar ist, kann nicht verwendet werden, selbst wenn die Einstellung auf "AVAILABLE (VERFÜGBAR)" steht.

(3) Einstellung der Temperaturgrenzen

Nach dieser Einstellung kann die Temperatur im eingestellten Bereich verändert werden.

- Zur Umschaltung der Einstellung drücken Sie die Taste [⊖ ON/OFF].
 - ① LIMIT TEMP HEIZEN: Einstellung des Temperaturbereichs in der Betriebsart Heizen. Diese Einstellung ist im FLOW TEMP. CONTROLLER nicht verfügbar.
 - ② LIMIT TEMP BRAUCH-H2O: Einstellung des Temperaturbereichs in der Betriebsart Heizen/Brauch-H2O. Die Betriebsart Heizen ist im FLOW TEMP. CONTROLLER verfügbar.
 - ③ LIMIT TEMP FROSTSCHUTZ: Einstellung des Temperaturbereichs in der Betriebsart Frostschutz.
 - ④ LIMIT TEMP KÜHLEN: Einstellung des Temperaturbereichs in der Betriebsart Kühlen.
 - ⑤ OFF (Anfangseinstellung): Die Temperaturbereichsgrenzen sind nicht aktiv.
- * Wenn eine andere Einstellung als OFF gewählt wird, werden die Temperaturbereichsgrenzen für Betriebsarten Brauch-H2O, Frostschutz und Kühlen gleichzeitig eingestellt. Der Bereich kann jedoch nicht begrenzt werden, wenn der eingestellte Temperaturbereich sich nicht geändert hat.
- Um die Temperatur zu erhöhen oder zu verringern, drücken Sie die Taste [⬇️ TEMP. (▽) oder (△)] [⊕].
- Um die Obergrenze und die Untergrenze einzustellen, drücken Sie die Taste [INITIAL SETTING (▽)] [⊕] (Gebläsegeschwindigkeit). Die ausgewählte Einstellung blinkt, und die Temperatur kann eingestellt werden.
- Einstellbarer Bereich

Betriebsart Heizen/ Brauch-H2O	: Untergrenze : 20 - 90 °C (68 -194 °F)
	Obergrenze : 90 - 20 °C (194- 68 °F)
Frostschutzmodus	: Untergrenze : 5 - 45 °C (41- 113 °F)
	Obergrenze : 45 - 5 °C (113- 41 °F)
Kühlmodus	: Untergrenze : 5 - 30 °C (41- 87 °F)
	Obergrenze : 30 - 5 °C (87- 41 °F)
- * Der einstellbare Bereich hängt vom angeschlossenen Gerät ab.

[4]–3. Einstellen der Auswahl der Betriebsart

(1) Haupt-/Nebenfunktion der Fernbedienung

- Zur Umschaltung der Einstellung drücken Sie die Taste [⊖ ON/OFF] ⊕.
 - ① Haupt : Die Fernbedienung fungiert als Hauptfernbedienung.
 - ② Neben: Die Fernbedienung fungiert als Nebenfernbedienung.

(2) Benutzung der Uhreinstellung

- Zur Umschaltung der Einstellung drücken Sie die Taste [⊖ ON/OFF] ⊕.
 - ① ON : Die Clock-Funktion kann benutzt werden.
 - ② OFF : Die Clock-Funktion kann nicht benutzt werden.

(3) Einstellung der Timer-Funktion

- Zur Umschaltung der Einstellung drücken Sie die Taste [⊖ ON/OFF] ⊕ (Wählen Sie einen der folgenden Einträge aus.).
 - ① Wochenzeit schalt uhr (Anfängliche Einstellungswert):
Der Wochen-Timer kann benutzt werden.
 - ② Auto Zeit funktion Aus : Der Auto-Off-Timer kann benutzt werden.
 - ③ Einfache zeit funktion : Der einfache Timer kann benutzt werden.
 - ④ Zeitschaltuhr Aus : Der Timer-Modus kann nicht benutzt werden.

* Wenn die Verwendung der Clock-Einstellung auf OFF steht, kann "Wochenzeit schalt uhr" nicht benutzt werden.

(4) Kontaktnummer für den Fall von Fehlfunktionen

- Zur Umschaltung der Einstellung drücken Sie die Taste [⊖ ON/OFF] ⊕.
 - ① CALL OFF : Die eingestellten Kontaktnummern werden im Falle von Fehlfunktionen nicht angezeigt.
 - ② CALL **** * : Die eingestellten Kontaktnummern werden im Falle von Fehlfunktionen angezeigt.
CALL_ : Die Kontaktnummer kann eingegeben werden, wenn das Display so aussieht wie links gezeigt.
- Eingabe der Kontaktnummern
Zur Eingabe der Kontaktnummern gehen Sie wie folgt vor.
Bewegen Sie den blinkenden Cursor auf die eingestellten Nummern. Drücken Sie die Taste [⏪ TEMP. (▽) oder (△)], um den Cursor nach rechts (links) zu bewegen. Drücken Sie die Taste [⊖ CLOCK (▽) oder (△)], um die Nummern einzustellen.

(5) Einstellung des Temperaturoffsets

- Drücken Sie die Taste [⊖ ON/OFF], um folgende Einstellungen umzuschalten.
 - ① ON: Der eingestellte Reduzierungswert wird unter der Anfangseinstellung der Wassertemperatur angezeigt.
 - ② OFF: Der eingestellter Reduzierungswert wird nicht unter der Anfangseinstellung der Wassertemperatur angezeigt.

[4]–4. Einstellung der Anzeige

(1) Temperatureinstellung in °C/°F

- Zur Umschaltung der Einstellung drücken Sie die Taste [⊖ ON/OFF] ⊕.
 - ① °C : Für die Temperatur wird die Einheit Celsius (°C) verwendet.
 - ② °F : Für die Temperatur wird die Einheit Fahrenheit (°F) verwendet.

(2) Einstellung der Anzeige der Wassertemperatur

- Zur Umschaltung der Einstellung drücken Sie die Taste [⊖ ON/OFF] ⊕.
 - ① ON : Die Wassertemperatur wird angezeigt.
 - ② OFF : Die Wassertemperatur wird nicht angezeigt.

7 Anfangseinstellung

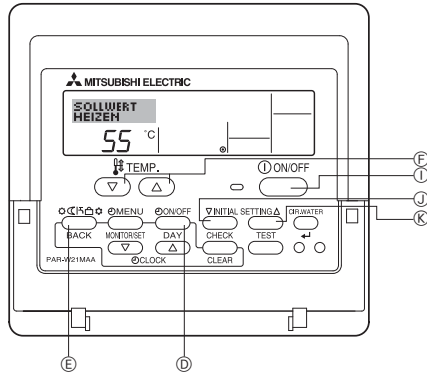

Die ursprünglich eingestellte Betriebsart kann geändert werden. Ändern Sie die Einstellung, falls nötig.

(1) Anfangseinstellung der Wassertemperatur

- ① Schalten Sie die Anlage durch Drücken der Taste [ON/OFF] (F) aus.
- ② Um zu den Anfangseinstellungen für die Wassertemperatur zu gelangen, drücken Sie Taste [INITIAL SETTING (▽)] (J) und halten Sie diese mindestens drei Sekunden lang gedrückt. (Es wird eine der Optionen 1. bis 8. angezeigt.)
- * Warten Sie eine Weile, da die Wassertemperatur erst ca. 30 Sekunden nach Drücken der Taste [INITIAL SETTING (▽)] (J) angezeigt wird.
- * Je nach anzuschließender Anlage ist die Einstellung der Wassertemperatur eventuell nicht möglich. In diesem Fall wird das Überschalten vom Bildschirm auf die Anlage nach der Fehleranzeige gestoppt.
- ③ Drücken Sie die Taste [Modus (Zurück)] (E), um eine der Wassertemperatur-Einstellungen von 1. bis 8. auszuwählen.

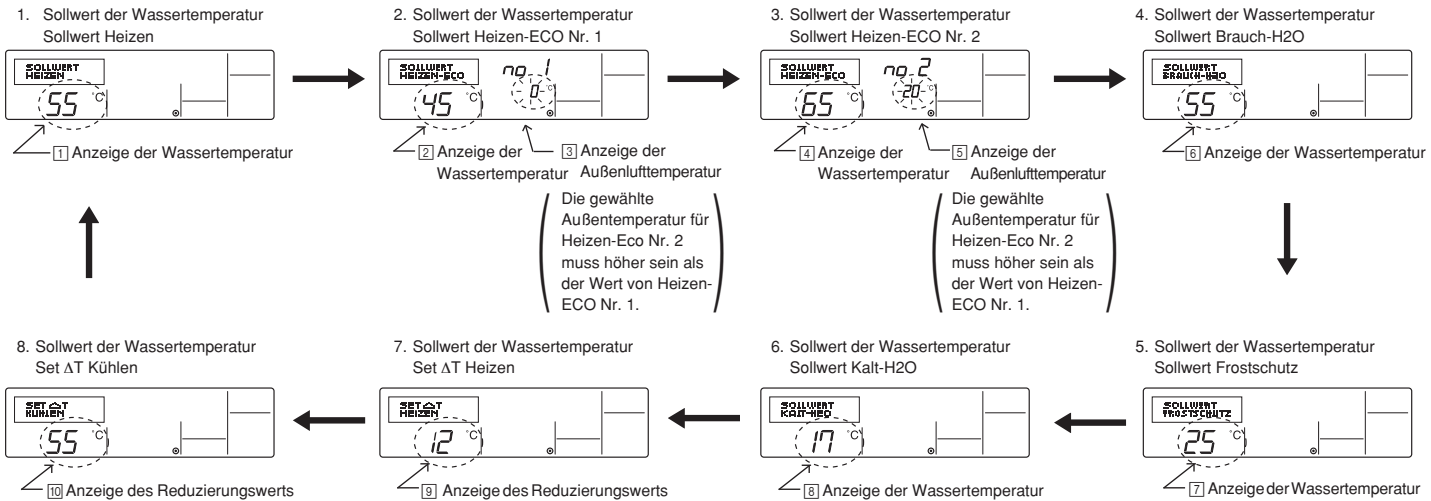

* Die verfügbaren Einstellungen variieren je nach anzuschließender Anlage.

1. Sollwert Heizen	: Setzt die Wassertemperatur auf [1] °C bei Beginn der Betriebsart Heizen.
2. Sollwert Heizen-ECO Nr. 1	: Setzt die Wassertemperatur auf [2] °C für eine Außenlufttemperatur von [3] °C in der Betriebsart Heizen-ECO.
3. Sollwert Heizen-ECO Nr. 2	: Setzt die Wassertemperatur auf [4] °C für eine Außenlufttemperatur von [5] °C in der Betriebsart Heizen-ECO.
4. Sollwert Brauch-H2O	: Setzt die Wassertemperatur auf [6] °C bei Beginn der Betriebsart Brauch-H2O.
5. Sollwert Frostschutz	: Setzt die Wassertemperatur auf [7] °C bei Beginn der Betriebsart Frostschutz.
6. Sollwert Kalt-H2O	: Setzt die Wassertemperatur auf [8] °C bei Beginn der Betriebsart Kalt-H2O.
7. Set ΔT Heizen	: Stellt den Offsetwert des Heizsystems auf [9] °C.
8. Set ΔT Kühlen	: Stellt den Offsetwert des Kühlsystems auf [10] °C.

④ Drücken Sie die Taste [⊖ ON/OFF] ④, um die Außenluft- oder Wassertemperatur zu ändern.

⑤ Drücken Sie die Taste [TEMP. (▽) oder (△)] ⑤ (Temperatureinstellung), um die Wasser-, Außenlufttemperatur oder den Offsetwert einzustellen.
Der Einstellbereich ist wie folgt:

Sollwert Brauch-H2O (Heizen, Heizen-ECO)	: 20 °C – 90 °C (68 °F – 194 °F)	*1
Sollwert Frostschutz	: 5 °C – 45 °C (41 °F – 113 °F)	*1
Sollwert Kalt-H2O	: 5 °C – 30 °C (41 °F – 87 °F)	*1
Außenlufttemperatur	: -20 °C – 40 °C (-4 °F – 104 °F)	
Set ΔT Heizen (Kühlen)	: -15 °C – 15 °C (5 °F – 59 °F)	

*1 Der Einstellbereich ändert sich je nach anzuschließendem Modell.

⑥ Um die Anfangseinstellungen für die Wassertemperatur zu annullieren, drücken Sie Taste [INITIAL SETTING (▽)] ⑥ und halten Sie diese mindestens drei Sekunden lang gedrückt.
Als Alternative können Sie auch die Taste [⊖ ON/OFF] ④ drücken.

(2) Einstellung der Optionen der Schnittstelle (I/F)

Einstellung der oberen und unteren Grenzwerte für die "Wassertemperaturumschaltung durch einen analogen Eingang (4-20 mA/0-10 V)" der Schnittstelle (I/F). Ändern Sie die Einstellung, falls nötig.

- ① Schalten Sie die Luft-Wasser-Wärmepumpe durch Drücken der Taste [Ⓚ ON/OFF] Ⓚ aus.
- ② Um zu den Einstellungen der Schnittstelle (I/F) zu gelangen, drücken Sie Taste [INITIAL SETTING (Δ)] Ⓚ und halten Sie diese mindestens drei Sekunden lang gedrückt. (Es wird 1. oder 2. angezeigt.)
- * Abhängig von der anzuschließenden Anlage, sind die Einstellungen für die Schnittstelle (I/F) eventuell nicht verfügbar. In diesem Fall wird das Überschalten vom Bildschirm auf die Luft-Wasser-Wärmepumpe nach der Fehleranzeige gestoppt.
- ③ Drücken Sie die Taste [Modus (Zurück)] Ⓚ, um die Option 1. oder 2. der Schnittstelle (I/F) auszuwählen.

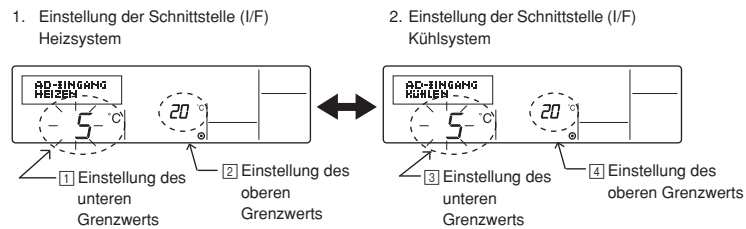

* Die verfügbaren Einstellungen variieren je nach anzuschließender Anlage.

Ⓚ Heizsystem	Anzeige des unteren Grenzwerts : Legt den Eingang "4 mA/0 V" als die "Wassertemperatur [1]°C" für die Betriebsarten Heizen, Brauch-H2O und Frostschutz fest.
	Anzeige des oberen Grenzwerts : Legt den Eingang "20 mA/10 V" als die "Wassertemperatur [2]°C" für die Betriebsarten Heizen, Brauch-H2O und Frostschutz fest.
Ⓚ Kühlsystem	Anzeige des unteren Grenzwerts : Legt den Eingang "4 mA/0 V" als die "Wassertemperatur [3]°C" für die Betriebsart Kalt-H2O fest.
	Anzeige des oberen Grenzwerts : Legt den Eingang "20 mA/10 V" als die "Wassertemperatur [2]°C" für die Betriebsart Kalt-H2O fest.

- ④ Drücken Sie die Taste [Ⓚ ON/OFF] Ⓚ, um zwischen der Anzeige des oberen/unteren Grenzwerts umzuschalten.
- ⑤ Drücken Sie die Taste [TEMP. (▽) oder (Δ)] Ⓚ (Temperatureinstellung), um den oberen/unteren Grenzwert einzustellen.
- Der Einstellbereich für den oberen und unteren Grenzwert beträgt -20 °C (-4 °F) bis 90 °C (194 °F).
- ⑥ Um die Einstellungen der Schnittstelle (I/F) zu annullieren, drücken Sie Taste [INITIAL SETTING (Δ)] Ⓚ und halten Sie diese mindestens drei Sekunden lang gedrückt. Als Alternative können Sie auch die Taste [Ⓚ ON/OFF] Ⓚ drücken.

8 Technische Daten

Eintrag	Angaben
Abmessungen (H × W × D)	120 × 130 × 19 (mm) / 4- ³ / ₄ × 5- ¹ / ₈ × ³ / ₄ (in)
Gewicht	0,2 kg (⁷ / ₁₆ lb)
Stromquelle	10 bis 13 V DC (vom gerät geliefert)
Stromverbrauch	0,3 W
Betriebsumgebung	0 bis 40°C [32 bis 104°F], 30% bis 90% relative Feuchtigkeit
Zusammensetzung	PS

