



DAIKIN ROOM AIR CONDITIONER

# OPERATION MANUAL

*INVERTER*

Deutsch

Nederlands

Português

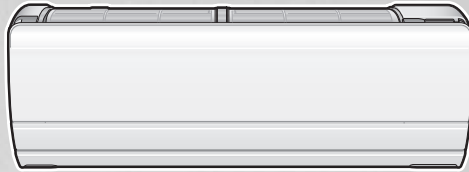

## MODELS

---

FTXZ25NV1B

FTXZ35NV1B

FTXZ50NV1B



# INHALT

## Vor dem Betrieb

Sicherheitshinweise .....	3
Bezeichnungen und Funktionen der Teile .....	5
Betriebsvorbereitung .....	9
◆ Die Batterien einrichten	
◆ Die Uhr einstellen	
◆ Die Position einstellen, an der das Innengerät installiert ist	

## Grundlegende Bedienvorgänge

Betriebsarten festlegen .....	11
◆ AUTO	
◆ KÜHLEN	
◆ "SARARA" ENTFEUCHTEN	
◆ ENTFEUCHTUNGS-KÜHLEN	
◆ HEIZEN	
◆ "URURU" BEFEUCHTEN	
◆ FEUCHTES HEIZEN	
◆ NUR UMLUFT	
Den Luftstrom anpassen .....	13
◆ Die Luftstromstärke anpassen	
◆ Die Luftstromrichtung anpassen	

## Nützliche Funktionen

Betrieb mit Bedacht mithilfe des Sensors .....	16
◆ INTELLIGENTES AUGE für 3 Bereiche	
◆ AUTO AUS	
Den Timer verwenden .....	17
◆ EIN-/AUS-TIMER	
◆ COUNTDOWN-AUSSCHALTTIMER	
Zur Gewährleistung eines komfortablen Schlafs .....	19
◆ KOMFORT-SCHLAFTIMER	
Ein hohe Heizkapazität gewährleisten, wenn Sie aufwachen .....	21
◆ SCHNELLHEIZTIMER	
Die Kühl- oder Heizleistung steigern .....	23
◆ HOCHLEISTUNG	



## Tipps zum Energiesparen

- A. Decken Sie die Fenster mit einer Jalousie oder einem Vorhang ab.**  
Die Blockung des Sonnenlichts und der Luft von außen steigert den Kühl-/Heizeffekt.
- B. Achten Sie darauf, den Raum nicht zu sehr zu kühlen.**  
Die Einstellung der Temperatur auf eine gemäßigte Höhe trägt dazu bei, Energie zu sparen.
- Empfohlene Temperatureinstellung
  - Zur Kühlung: 26-28°C
  - Zur Beheizung: 20-24°C
- C. Halten Sie den Luftfilter sauber.**  
Verstopfte Luftfilter verursachen einen ineffizienten Betrieb und Energieverschwendung. Wenn der AUTO-FILTERREINIGUNG-Betrieb aktiviert ist, reinigt die Klimaanlage den Filter in regelmäßigen Abständen. Ein effizienter Betrieb ist jederzeit möglich, ohne Schmutz befürchten zu müssen. ▶ Seite 28

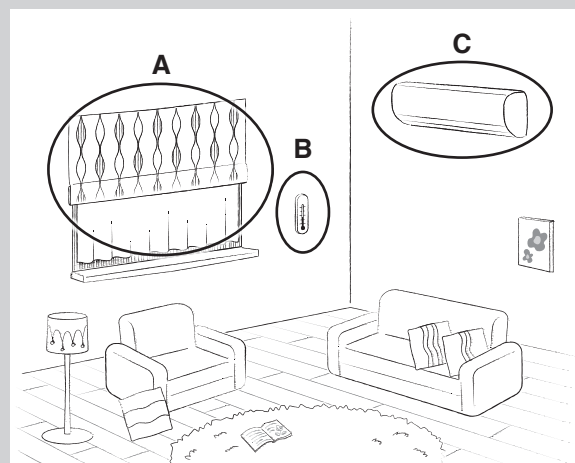

Die Raumluft reinigen .....	24
◆ <b>BLITZ-STREAMER LUFTREINIGUNG</b> ◆ <b>FRISCHLUFT-BELÜFTUNG</b>	
Die Verwendungsumgebung berücksichtigen .....	25
◆ <b>ECONO</b> ◆ <b>AUSSENGERÄT FLÜSTERN</b>	
Die Klimaanlage sauber halten .....	27
◆ <b>SCHIMMELSCHUTZ</b> ◆ <b>FILTERREINIGUNG</b>	
Den Status Ihres Raums und Ihrer Klimaanlage ermitteln .....	30
◆ <b>INFORMATIONEN</b>	
Die Standardeinstellungen ändern.....	31
◆ <b>Menüeinstellungen</b>	

## Reinigung

Reinigung (für Wartungspersonal) .....	35
< Wenn die <b>TIMER-Lampe (orange) blinkt</b> > .....	36
< Wenn die Lampe <b>SCHIMMELSCHUTZ / FILTERREINIGUNG (grün) blinkt</b> > .....	37

## Bei Bedarf

Wenn die <b>BETRIEBS-Lampe (grün) blinkt</b> .....	40
Häufig gestellte Fragen .....	41
Problemlösung (für Wartungspersonal) .....	42



Bei der englischen Textfassung handelt es sich um das Original.  
Bei den Anleitungen in anderen Sprachen handelt es sich um Übersetzungen des Originals.

## Tipps für Ihren Komfort

### Sensor für INTELLIGENTES AUGE

Wenn der Sensor für INTELLIGENTES AUGE verwendet wird, erkennt der Sensor die Bewegung einer Person und passt Luftstromrichtung und Betrieb an. Möchten Sie den Luftstrom von sich weglenken? Möchten Sie in einem Raum ohne anwesende Personen Strom sparen? Der Sensor arbeitet mit Ihnen zusammen. ▶ **Seite 15, 16**



### BLITZ-STREAMER

Der Blitz-Streamer zersetzt allergene Stoffe. Er hält die Luft im Raum und in der Klimaanlage sauber, um eine angenehme Umgebung zu schaffen. ▶ **Seite 24**



# Sicherheitshinweise

	<b>Lesen Sie die Warnhinweise in dieser Anleitung aufmerksam durch, bevor Sie das Gerät in Betrieb nehmen.</b>		<b>Dieses Gerät ist mit R32 gefüllt.</b>
---	--	---	--

- Bewahren Sie dieses Handbuch an einem Ort auf, an dem der Anwender es leicht finden kann.
- Die hier beschriebenen Warnhinweise sind mit **WARNUNG** und **ACHTUNG** gekennzeichnet. Sie enthalten beide wichtige Informationen bezüglich der Sicherheit. Beachten Sie unbedingt alle Warnhinweise.

 **WARNUNG**..... Eine Missachtung dieser Anweisungen kann zu Körperverletzungen oder Tod führen.

 **ACHTUNG**..... Eine Missachtung dieser Anweisungen kann zu Sachbeschädigung oder Körperverletzungen führen, die je nach den Umständen ernsthaft sein können.

 Keinesfalls versuchen.	 Achten Sie darauf, die Anweisungen zu befolgen.	 Stellen Sie eine Erdverbindung her.
--	---	---

- Bewahren Sie diese Anleitung nach dem Durchlesen griffbereit auf, damit Sie bei Bedarf darin nachschlagen können. Wenn Sie das Gerät einem neuen Benutzer übergeben, händigen Sie ihm auch unbedingt die Anleitung aus.

## **WARNUNG**



- Verwenden Sie keine anderen als die vom Hersteller empfohlenen Mittel zur Beschleunigung des Entfrostvorgangs oder zur Reinigung.
- Das Gerät muss in einem Raum ohne kontinuierlich arbeitende Zündquellen aufbewahrt werden (zum Beispiel: offene Flammen, in Betrieb befindliche Gasanlage oder in Betrieb befindliche Elektroheizung).
- Nicht durchstechen oder verbrennen.
- Beachten Sie, dass Kältemittel geruchsfrei sein können.
- Das Gerät muss in einem Raum mit einer Fläche von mehr als 1,8m<sup>2</sup> installiert, betrieben und gelagert werden.
- Zur Vermeidung von Brand-, Explosions- oder Verletzungsgefahren darf das Gerät nicht betrieben werden, wenn gefährliche Gase (dazu gehören auch entzündliche oder ätzende Gase) in der Nähe des Geräts festgestellt werden.
- Achten Sie darauf, dass eine direkte Einwirkung kühler oder warmer Luft aus der Klimaanlage, oder zu kühler bzw. zu warmer Luft, über einen längeren Zeitraum hinweg Ihren körperlichen Zustand und Ihre Gesundheit beeinträchtigen kann.
- Stecken Sie keine Gegenstände, wie z. B. Stangen oder Ihre Finger usw., in den Lufteinlass oder Luftauslass. Bei Berührung der schnell rotierenden Ventilatorflügel der Klimaanlage besteht die Gefahr von Funktionsstörungen oder Beschädigung des Produkts sowie Verletzungsgefahr.
- Versuchen Sie nicht, die Klimaanlage selbst zu reparieren, auseinanderzunehmen, neu zu installieren oder zu verändern, da dies zum Austreten von Wasser, zu Stromschlägen oder zum Ausbrechen von Bränden führen kann.
- Benutzen Sie in der Nähe der Klimaanlage keine feuergefährlichen Sprays. Anderenfalls kann es zu einem Brand kommen.
- Verwenden Sie beim Installieren, Versetzen oder Reparieren keine anderen als die am Außengerät angegebenen Kältemittel (R32). Die Verwendung anderer Kältemittel kann Probleme verursachen oder das Gerät beschädigen und zu Verletzungen führen.
- Um elektrische Schläge zu vermeiden, berühren Sie das Gerät nicht mit nassen Händen.



- Hüten Sie sich vor Feuer im Falle eines Kältemittellecks. Falls die Klimaanlage nicht richtig funktioniert (d. h. sie erzeugt keine Kalt- oder Warmluft), könnte ein Kältemittelleck die Ursache sein. Wenden Sie sich an Ihren Händler um Hilfe. Das Kältemittel in der Klimaanlage ist sicher und läuft normalerweise nicht aus. Im Falle eines Lecks kann jedoch Kontakt mit einem offenen Brenner, Heizkörper oder Kocher zur Erzeugung von giftigen Gasen führen. Benutzen Sie die Klimaanlage nicht, bis ein qualifizierter Kundendienstmitarbeiter sicherstellt, dass das Leck repariert wurde.
- Versuchen Sie nicht, die Klimaanlage selbst zu installieren oder zu reparieren. Eine unsachgemäße Ausführung der Arbeiten kann zu Wasserlecks, elektrischen Schlägen oder Brand führen. Bitte wenden Sie sich bezüglich Installation und Wartungsarbeiten an Ihren Händler oder qualifiziertes Personal.
- Falls eine Funktionsstörung in der Klimaanlage auftritt (Abgabe eines Brandgeruchs usw.), schalten Sie das Gerät aus und kontaktieren Sie Ihren Händler. Fortgesetzter Betrieb unter solchen Umständen kann zu einem Ausfall, elektrischen Schlägen oder Brand führen.
- Stellen Sie sicher, einen Fehlerstrom-Schutzschalter zu installieren. Wird der Fehlerstrom-Schutzschalter nicht installiert, kann es zu elektrischen Schlägen oder Brand kommen.



- Das Gerät muss unbedingt geerdet werden. Erden Sie das Gerät nicht an einer Gas- oder Wasserleitung, einem Blitzableiter oder der Erdleitung eines Telefons. Falsche Erdung kann zu elektrischen Schlägen führen.

## **ACHTUNG**



- Verwenden Sie die Klimaanlage nicht für sachfremde Zwecke. Verwenden Sie die Klimaanlage nicht zum Kühlen von Präzisionsinstrumenten, Lebensmitteln, Pflanzen, Tieren oder Kunstwerken, weil dadurch die Leistung, die Qualität und/oder die Lebensdauer des betreffenden Objekts beeinträchtigt werden kann.
- Setzen Sie Pflanzen oder Tiere nicht direkt dem Luftstrom des Gerätes aus, weil dies negative Folgen haben kann.



- Stellen Sie keine Apparate, die offene Flammen erzeugen, an Orten auf, die dem Luftstrom des Gerätes ausgesetzt sind, weil dadurch die Verbrennung des Brenners beeinträchtigt werden kann.
- Lufteinlass- und Luftauslassöffnungen dürfen nicht versperrt werden. Der abgeschwächte Luftstrom kann die Leistung des Geräts beeinträchtigen oder Störungen zur Folge haben.
- Unterlassen Sie Sitzen auf dem Außengerät, Ablegen von Gegenständen auf dem Gerät oder Ziehen des Geräts. Anderenfalls können Unfälle, wie Herunterfallen oder Umkippen, verursacht werden, die zu Verletzungen, Funktionsstörungen oder Beschädigung des Produkts führen können.
- Stellen Sie keine Gegenstände, die feuchtigkeitsempfindlich sind, direkt unter das Innen- oder Außengerät. Unter bestimmten Umständen kann Kondensation an der Haupteinheit oder den Kältemittelleitungen, Luftfilterschmutz oder Abflussverstopfung Tropfwasser verursachen, was zu Verschmutzung oder Ausfall des betreffenden Objekts führen kann.
- Überprüfen Sie den Standfuß des Geräts und seine Halterungen nach langem Gebrauch auf Beschädigung. Werden diese in beschädigtem Zustand belassen, kann das Gerät herunterfallen und Verletzungen verursachen.
- Um Verletzungen zu vermeiden, berühren Sie nicht den Lufteinlass oder die Aluminiumlamellen des Innen- oder Außengeräts.
- Das Gerät ist nicht für den Gebrauch durch unbeaufsichtigte kleine Kinder oder gebrechliche Personen vorgesehen. Es könnte sonst zu einer Beeinträchtigung der Körperfunktionen und Gesundheitsschäden kommen.
- Kinder sind zu beaufsichtigen, um sicherzugehen, dass sie nicht mit dem Gerät oder dessen Fernbedienung spielen. Versehentliche Betätigung durch ein Kind kann zu einer Beeinträchtigung der Körperfunktionen und Gesundheitsschäden führen.
- Vermeiden Sie Erschütterungen des Innen- und Außengeräts, weil es sonst zu einer Beschädigung des Produkts kommen kann.
- Stellen Sie keine brennbaren Gegenstände, wie z. B. Sprühdosen, innerhalb von 1m vom Luftauslass ab. Die Sprühdosen können aufgrund der Warmluft von Innen- oder Außengerät explodieren.
- Achten Sie darauf, dass Haustiere nicht auf die Klimaanlage urinieren. Urinieren auf die Klimaanlage kann zu elektrischen Schlägen oder Brand führen.
- Waschen Sie die Klimaanlage nicht mit Wasser, weil dies zu elektrischen Schlägen oder Brand führen kann.
- Stellen Sie keine Wasserbehälter (Vasen usw.) auf oder über dem Gerät auf, da dies zu der Gefahr von Stromschlägen oder Bränden führt.



- Um Sauerstoffmangel zu vermeiden, sorgen Sie für eine angemessene Belüftung des Raums, wenn Geräte, wie z. B. ein Brenner, zusammen mit der Klimaanlage benutzt werden.
- Bevor Sie das Gerät reinigen, sollten Sie unbedingt den Gerätebetrieb anhalten, den Leistungsschalter ausschalten oder das Netzkabel abziehen. Anderenfalls kann es zu elektrischen Schlägen oder Verletzungen kommen.
- Schließen Sie die Klimaanlage nur an den vorgeschriebenen Stromkreis an. Andere Stromquellen als die vorgeschriebene können elektrische Schläge, Überhitzen und Brände verursachen.
- Verlegen Sie den Ablaufschlauch so, dass ein reibungsloser Ablauf gewährleistet ist. Unvollständiger Ablauf kann Benetzung des Gebäudes oder von Möbelstücken usw. verursachen.
- Legen Sie keine Gegenstände in direkter Nähe des Außengeräts ab. Lassen Sie nicht zu, dass sich Blätter und andere Ablagerungen um das Gerät ansammeln. Blätter bedeuten eine Brutstätte für Kleintiere, die in das Gerät eindringen können. Wenn sie einmal im Gerät sind, können solche Tiere durch den Kontakt mit Elektroteilen Funktionsstörungen, Rauch oder Brand verursachen.
- Stellen Sie keine Gegenstände im Umfeld des Innengerätes ab. Anderenfalls können Leistung, Produktqualität und Lebensdauer der Klimaanlage beeinträchtigt werden.
- Dieses Gerät ist nicht für die Benutzung durch Personen mit verminderten körperlichen, sensorischen oder geistigen Fähigkeiten oder mangelnden Bedienungskennntnissen vorgesehen, es sei denn, sie haben eine Betreuung oder Unterweisung bezüglich der Benutzung des Gerätes von einer für ihre Sicherheit verantwortlichen Person erhalten. Halten Sie Kinder vom Gerät fern, um sicherzustellen, dass sie nicht damit spielen.
- Ziehen Sie zur Pflege und Reinigung Wartungspersonal heran.

P002

Das Gerät sollte nicht öffentlich zugänglich sein.

### Installationsort

< Konsultieren Sie Ihren Händler, wenn eine Installation der Klimaanlage in folgenden Umgebungen unumgänglich ist >

- Orte, an denen Önebel, Dampf oder Ruß auftreten.
- Salzhaltige Umgebung, z. B. in Küstengegenden.
- Orte, an denen schwefelhaltige Gase auftreten, wie z. B. an Thermalquellen.
- Orte, an denen Schnee das Außengerät blockieren kann.
- Das Innengerät sollte mindestens 1m Abstand von einem Fernsehgerät oder Radio haben (da es Bild- oder Tonstörungen verursachen kann).
- Das Abwasser des Außengerätes muss zu einem Ort mit guter Entwässerung geleitet werden.

### Achten Sie darauf, dass Ihre Nachbarn keiner Lärmbelästigung ausgesetzt werden

< Wählen Sie einen Installationsort gemäß der nachstehenden Beschreibung aus >

- Ein Ort, der stabil genug ist, um das Gewicht des Geräts zu tragen, und der das Betriebsgeräusch oder die Vibrationen nicht verstärkt.
- Ein Ort, an dem die vom Außengerät abgegebene Luft oder das Betriebsgeräusch Ihre Nachbarn nicht stört.

### Elektroarbeiten

- Verwenden Sie für die Stromversorgung einen getrennten Stromkreis, welcher der Klimaanlage vorbehalten ist.

### Ortswechsel des Systems

- Ein Ortswechsel der Klimaanlage erfordert Fachkenntnisse und Geschick. Bitte konsultieren Sie Ihren Händler, falls für einen Umzug oder Umbauarbeiten ein Ortswechsel erforderlich ist.

# Bezeichnungen und Funktionen der Teile

## Innengerät

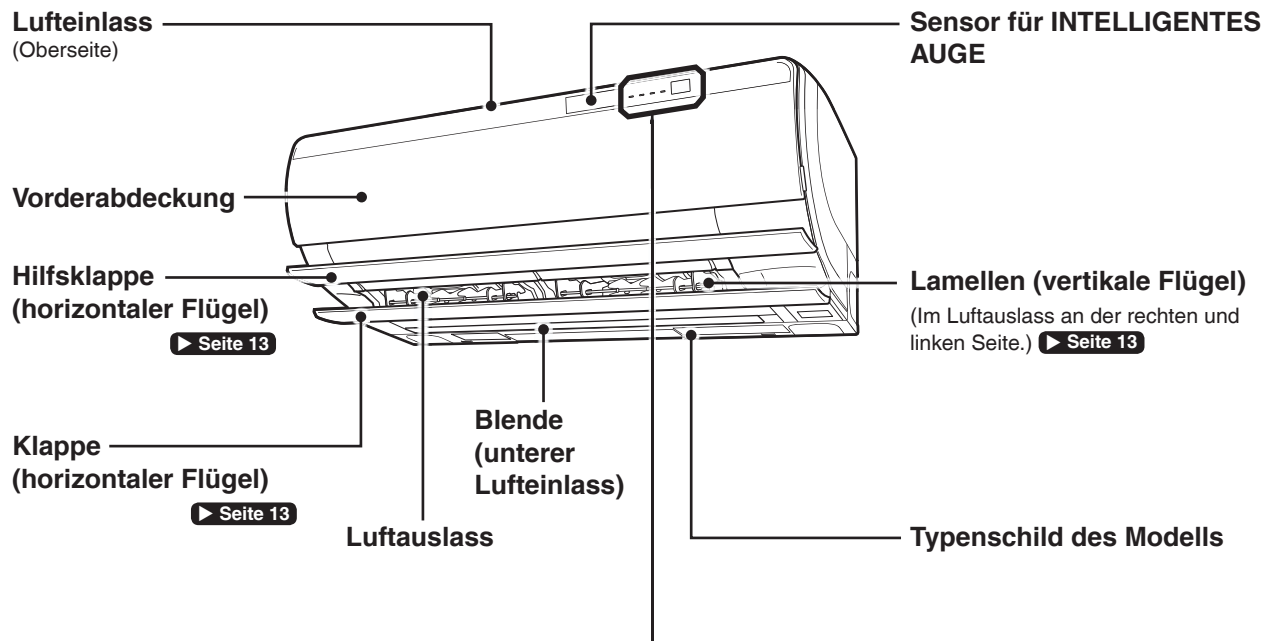

### ■ Anzeige

Lampe SCHIMMELSCHUTZ / FILTERREINIGUNG (grün)

Lampe SCHNELLHEIZTIMER (rot)

BETRIEBS-Lampe (grün)

TIMER-Lampe (orange)

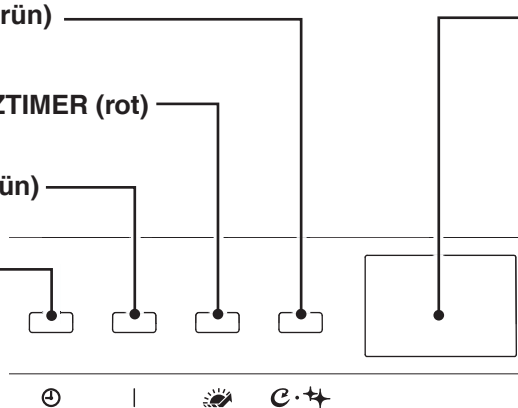

### Sender/Empfänger

- Sendet/empfähmt Signale von der Fernbedienung.
- Die BETRIEBS-Lampe blinkt mit einem Piepton, um den Empfang des Signals anzuzeigen.

Fall	Art des Geräusches
Betriebsstart	Piep-piep
Einstellungsänderung	Piep
Betriebsstopp	Langer Piepton

### < Liste der Lampen >

Lampe	Farbe	Status	Beschreibung
TIMER-Lampe	Orange	Leuchtet auf	TIMER ist eingestellt. ▶ Seite 17
		Blinkt	Die Streamer-Einheit sollte gereinigt werden. ▶ Seite 36
BETRIEBS-Lampe	Grün	Leuchtet auf	Die Klimaanlage ist in Betrieb.
		Blinkt	Überprüfen Sie den Fehlercode. ▶ Seite 40
Lampe SCHNELLHEIZTIMER	Dunkelrot	Leuchtet auf	Der SCHNELLHEIZTIMER ist eingestellt. ▶ Seite 21
	Hellrot	Leuchtet auf	Vorbereitender Heizbetrieb oder SCHNELLHEIZTIMER-Betrieb wird ausgeführt. ▶ Seite 21
Lampe SCHIMMELSCHUTZ / FILTERREINIGUNG	Grün	Leuchtet auf	Die Klimaanlage läuft mit dem auf "On (Ein)" eingestellten AUTO-SCHIMMELSCHUTZ. ▶ Seite 27
		Blinkt	SCHIMMELSCHUTZ-Betrieb oder FILTERREINIGUNG-Betrieb wird ausgeführt. ▶ Seite 27, 28
		Blinkt	Die Staubbox sollte gereinigt werden. ▶ Seite 37

Wenn die Vorderabdeckung geöffnet ist ▶ Seite 35

**■ Anzeigeeinheit**

**Sensor für INTELLIGENTES AUGE**

Erkennt die menschliche Bewegung, um festzustellen, ob sich eine Person im Bereich befindet.

**Innengerät-EIN/AUS-Schalter**

- Drücken Sie den Schalter, um den Betrieb mit eingestelltem Modus "AUTO" und mit einem auf "AUTO" gesetztem Luftstrom zu starten. Drücken Sie die Taste erneut, um den Betrieb anzuhalten.
- Verwenden Sie diese Taste, wenn die Fernbedienung nicht sofort verfügbar ist.

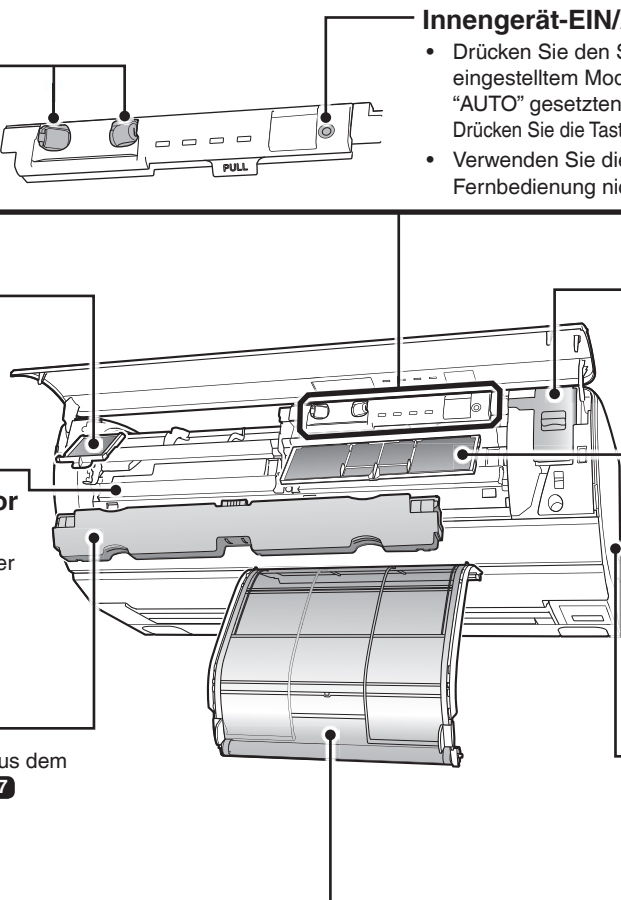

**Luftzufuhrfilter (schwarz)**

Entfernt aus der Außenluft hineingekommenen Staub. ▶ Seite 39

**Befeuchtungstemperatur und Luftfeuchtigkeitssensor (im Gerät)**

Erkennt zur Steuerung des Grads der Luftfeuchtigkeit Temperatur und Feuchtigkeit der befeuchteten Luft.

**Staubbox**

Schabt mit der Staubbürste Staub aus dem Luftfilter und sammelt ihn. ▶ Seite 37

**Luftfilter (weiß)**

(2 Positionen rechts und links) ▶ Seite 38

**Streamer-Einheit**

Verhindert mit der Zersetzungskraft des Streamer-Ablasses Allergene. ▶ Seite 36

**Luftreinigungs- und Deodorierungsfilter (schwarz)**

Adsorbiert Allergene und Gerüche. ▶ Seite 39

**Raumtemperatur- und Luftfeuchtigkeitssensor (im Gerät)**

Erkennt Temperatur und Luftfeuchtigkeit im Raum.

## Außengerät

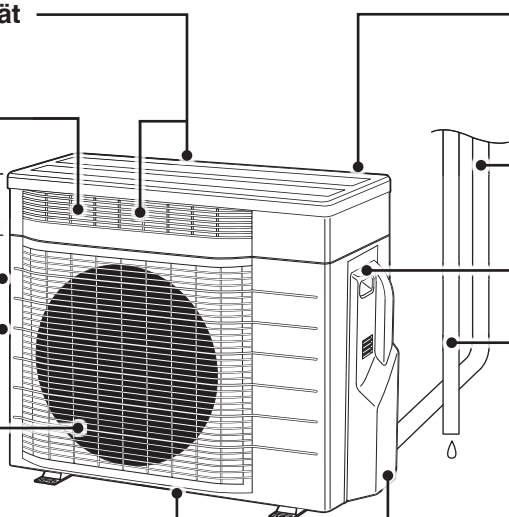

**Luftinlass Befeuchtungsgerät**  
(Vorder- und Rückseite)

**Luftauslass Befeuchtungsgerät** (Vorderseite)

**Befeuchtungsgerät**

**Luftinlass**  
(seitlich und Rückseite)

**Luftauslass**

**Kondenswasserablauf**  
(Rückseite unten)

Leitet das Wasser während des HEIZEN- oder FEUCHTES HEIZEN-Betriebs aus dem Außengerät ab.

**Außentempersensoren**  
(Rückseite)

Erkennt die Außentemperatur.

**Kältemittelleitungen, Geräte-Verbindungskabel und Befeuchterschlauch**

**Erdklemme (innen)**

**Ablaufschlauch**

Leitet das Wasser während des KÜHLEN-, "SARARA"-ENTFEUCHTEN- oder ENTFEUCHTUNGS-KÜHLEN-Betriebs aus dem Innengerät ab.

**Typenschild des Modells**

# Bezeichnungen und Funktionen der Teile

## Fernbedienung

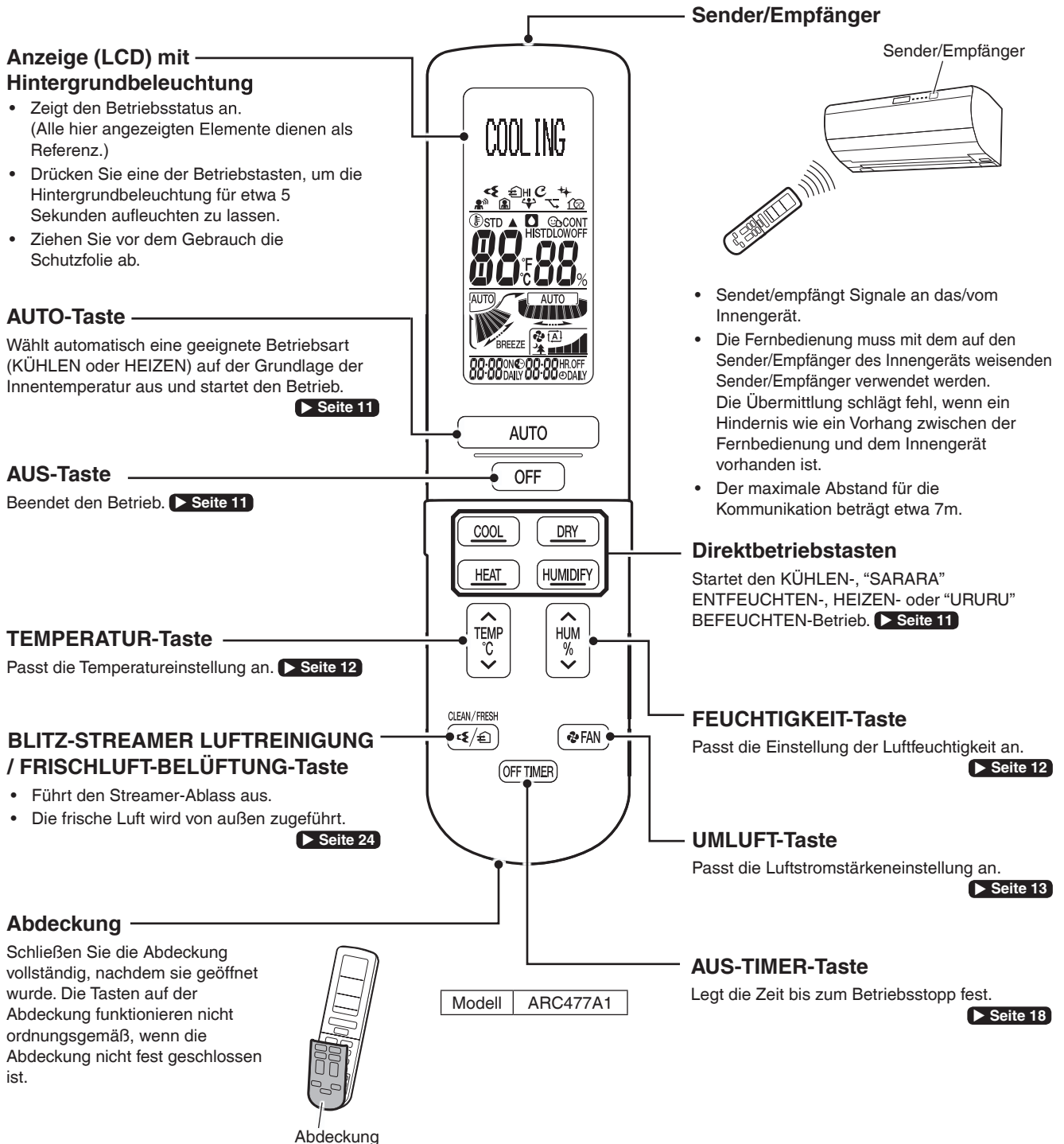

## Hinweise zur Fernbedienung

- Achten Sie darauf, die Fernbedienung nicht fallen zu lassen oder nass werden zu lassen. (Durch Fallenlassen oder wenn sie nass wird, kann sie beschädigt werden.)
- Wischen Sie die Fernbedienung mit einem trockenen, weichen Tuch ab, wenn sie verschmutzt ist.
- Die Signalkommunikation kann sich verschlechtern, wenn sich eine Leuchtstofflampe mit elektronischem Starter (z. B. Inverterlampe) oder ein Fernsehgerät im Raum befindet. Wenden Sie sich in diesem Fall an die Kundendienststelle.
- Die Empfindlichkeit kann sich verschlechtern, wenn der Sender/Empfänger direkter Sonneneinstrahlung ausgesetzt wird.



**Öffnen Sie die Abdeckung**

**Tasten Luftstromrichtung**

Passt die vertikale und horizontale Luftstromrichtung an.

▶ Seite 13

**SENSOR-Taste**

: Erkennt eine Person und passt die Luftstromrichtung an.

: Schaltet das Gerät automatisch ab, wenn keine Präsenz erkannt wird. ▶ Seite 16

**NUR-UMLUFT-Taste**

Führt den NUR UMLUFT-Betrieb aus. ▶ Seite 11

**HOCHLEISTUNG-Taste**

Erhöht die Luftstromstärke beim KÜHLEN- oder HEIZEN-Betrieb. ▶ Seite 23

**RESET-Taste**

Setzt die Anzeige "Staubbox reinigen" und die Anzeige "Streamer-Einheit reinigen" zurück. ▶ Seite 36, 37

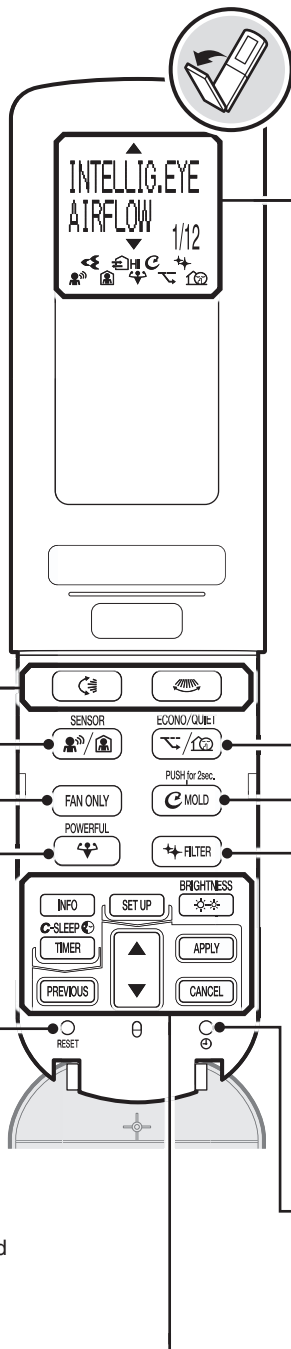

▲	Oben wird ein Menüelement angezeigt.
▼	Unten wird ein Menüelement angezeigt.
	BLITZ-STREAMER LUFTREINIGUNG ▶ Seite 24
	FRISCHLUFT-BELÜFTUNG ▶ Seite 24
	AUTO-SCHIMMELSCHUTZ ▶ Seite 27
	AUTO-FILTERREINIGUNG ▶ Seite 28
	INTELLIGENTES AUGE für 3 Bereiche ▶ Seite 16
	AUTO AUS ▶ Seite 16
	HOCHLEISTUNG ▶ Seite 23
	ECONO ▶ Seite 25
	AUSSENGERÄT FLÜSTERN ▶ Seite 25
1/12	Anzahl der Menüelemente. ▶ Seite 31

**ECONO-/FLÜSTER-Taste**

: Begrenzt den maximalen Stromverbrauch.

: Reduziert die Geräusche des Außengeräts. ▶ Seite 25

**SCHIMMELSCHUTZ-Taste**

Reduziert Schimmel und Gerüche im Gerät. ▶ Seite 27

**FILTERREINIGUNG-Taste**

Entfernt Verschmutzungen, z.B am Luftfilter haftenden Staub. ▶ Seite 28

**UHR-Taste**

Legt die Uhrzeit der Uhr fest. ▶ Seite 10

	<b>INFORMATIONEN-Taste</b> Bietet Informationen wie Temperatur und Stromverbrauch. ▶ Seite 30		<b>SET-UP-Taste</b> Zeigt die Anzeige SET UP an. ▶ Seite 31		<b>HELLIGKEIT-Taste</b> Stellt die Helligkeit der Lampen des Innengeräts ein. ▶ Seite 10
	<b>TIMER-Taste</b> Stellt die TIMER ein. ▶ Seite 17, 19, 21		<b>AUSWAHL-Taste</b> Wählt Elemente aus.		<b>ANWENDEN-Taste</b> Schließt den Fernbedienungsvorgang ab.
	<b>ZURÜCK-Taste</b> Geht zurück zur vorherigen Anzeige.				<b>AUFHEBEN-Taste</b> Beendet die SET-UP-Anzeige. Hebt die Timereinstellungen auf.

# Betriebsvorbereitung

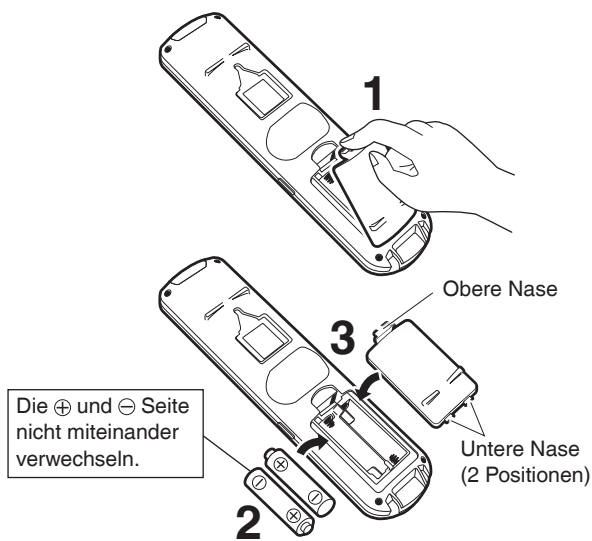

## Die Batterien einlegen

**1. Drücken Sie auf die obere Nase, um die Abdeckung zu öffnen.**

**2. Legen Sie 2 Trockenbatterien AA.LR6 (Alkali) ein.**

- Bei Verwendung von anderen Batterien als AA.LR6 (Alkali) kann es zu Betriebsstörungen kommen.

**3. Schieben Sie die 2 unteren Nasen in die Abdeckung, um die Abdeckung wieder aufzusetzen.**

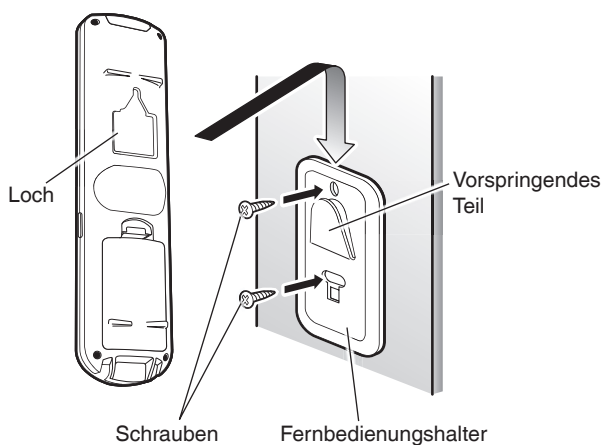

## Den Fernbedienungshalter an einer Wand anbringen

**1. Wählen Sie einen Ort aus, an dem die Signale das Gerät erreichen können.**

**2. Befestigen Sie den Fernbedienungshalter mit Hilfe von Schrauben (nicht im Lieferumfang enthalten) an einer Wand, Säule oder an einem ähnlichen Ort.**

**3. Schieben Sie das vorspringende Teil des Fernbedienungshalters in das Loch auf der Rückseite der Fernbedienung.**

## Schalten Sie den Leistungsschalter ein

- Nachdem das Gerät eingeschaltet ist, werden die Klappen des Innengeräts einmal geöffnet und geschlossen, um die Referenzposition festzulegen.

## Hinweise zu den Batterien

- Die Nutzungsdauer der Batterien beträgt etwa 1 Jahr. Ersetzen Sie jedoch beide Batterien gleichzeitig durch neue Batterien AA.LR6 (Alkali), wenn die Anzeige der Fernbedienung verblasst und der Empfang sich verschlechtert, innerhalb von 1 Jahr.
- Die mit der Fernbedienung mitgelieferten Batterien dienen zur Inbetriebnahme. Die Ladedauer der Batterien kann weniger als 1 Jahr betragen.
- Wenn die TIMER eingestellt sind, werden die Einstellungen nach Austausch der Batterien aufgehoben. Stellen Sie die TIMER erneut ein.
- Nehmen Sie die Batterien heraus, wenn die Klimaanlage längere Zeit nicht verwendet wird.

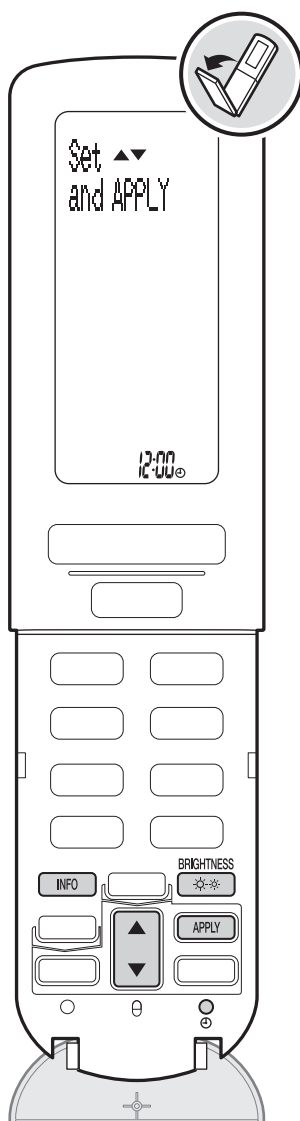

## Die Uhr einstellen

1. Drücken Sie  .

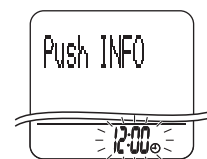

2. Drücken Sie , um die Uhrzeit auf die aktuelle Uhrzeit einzustellen.

- Jedes Mal, wenn Sie  drücken, ändert sich die Uhrzeit um 1 Minute. Wenn Sie die Taste gedrückt halten, ändert sich die Uhrzeit um je 10 Minuten.



3. Drücken Sie  .

- Nachdem "🕒 CLOCK Set" eingeblendet wurde, wird wieder der normale Bildschirm angezeigt.



### < Die Uhr nach Austausch der Batterien einstellen >

Wenn die Uhr eingestellt ist, wird die eingestellte Zeit im Innengerät gespeichert. Richten Sie die Fernbedienung nach dem Austausch der Batterien in Richtung Innengerät aus und drücken Sie  . (Die Uhrzeit wird automatisch eingestellt.) Führen Sie die obigen Schritte 1 bis 3 aus, wenn "12:00" weiterhin blinkt.

## Die Position einstellen, an der das Innengerät installiert ist

▮ Stellen Sie in den Menüeinstellungen "INSTALLED POSITION (MONTAGEPOSITION)" ein.

- Stellen Sie "INSTALLED POSITION (MONTAGEPOSITION)" ein, um den Luftstrom korrekt anzupassen. ► Seite 31, 33

## Die Helligkeit der Lampen des Innengeräts einstellen.

▮ Drücken Sie  .



### Hinweis zum Einstellen der Uhr

- Wenn die interne Uhr des Innengeräts nicht auf die richtige Uhrzeit eingestellt ist, funktionieren der EIN/AUS-TIMER, KOMFORT-SCHLAFTIMER und SCHNELLHEIZTIMER nicht pünktlich.

# Betriebsarten festlegen

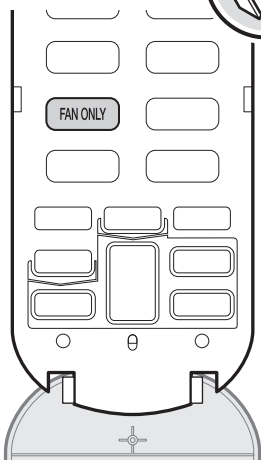
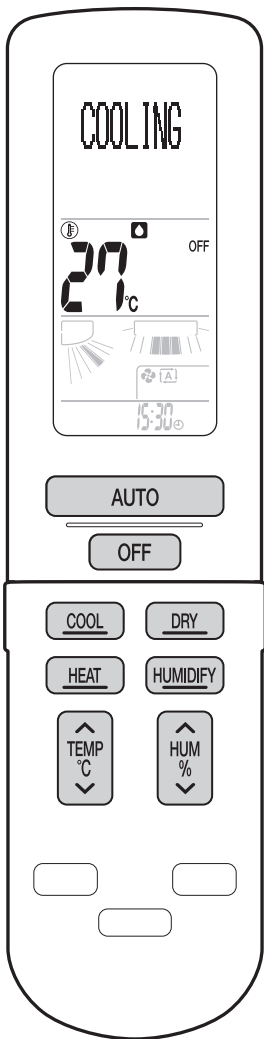

BETRIEBS-Lampe (grün)

## AUTOMATIK-Betrieb

Zum Betrieb in einer geeigneten Betriebsart (KÜHLEN oder HEIZEN) auf Grundlage der eingestellten Temperatur und der Innentemperatur.

Drücken Sie **AUTO** .

AUTO

## KÜHLEN-Betrieb

Die Temperatur senken.

Drücken Sie **COOL** .

COOLING

## “SARARA” ENTFEUCHTEN-Betrieb

Die Luftfeuchtigkeit verringern.

Drücken Sie **DRY** .

DRY

## ENTFEUCHTUNGS-KÜHLEN-Betrieb

Temperatur und Luftfeuchtigkeit verringern.

Drücken Sie im **KÜHLEN-Betrieb**  .

- Drücken Sie im “SARARA” ENTFEUCHTEN-Betrieb  , um den Betrieb auf ENTFEUCHTUNGS-KÜHLEN umzuschalten.

DRY  
COOLING

## HEIZEN-Betrieb

Die Temperatur erhöhen.

Drücken Sie **HEAT** .

HEATING

## “URURU” BEFEUCHTEN-Betrieb

Die Luftfeuchtigkeit erhöhen.



Drücken Sie **HUMIDIFY** , während das Gerät nicht in Betrieb ist.

HUMIDIFY

## FEUCHTES HEIZEN-Betrieb

Temperatur und Luftfeuchtigkeit erhöhen.

Drücken Sie im **HEIZEN-Betrieb** **HUMIDIFY** .

- Drücken Sie die Taste erneut, um zum HEIZEN-Betrieb zurückzukehren.
- Drücken Sie im HEIZEN-Betrieb  oder im “URURU” BEFEUCHTEN-Betrieb  , um den Betrieb auf FEUCHTES HEIZEN umzuschalten.

HUMID  
HEATING

## NUR UMLUFT-Betrieb

Zum Einblasen von Luft.

Drücken Sie **FAN ONLY** .

FAN ONLY

## < Den Betrieb anhalten >

Drücken Sie **OFF** .

## Die Temperatur anpassen

 Drücken Sie  .

## Die Luftfeuchtigkeit anpassen

 Drücken Sie  .

### Hinweise zu den Feuchtigkeitseinstellungen

Einstellung	Beschreibung
 : HAUPTBEFEUCHTUNG	Hält die hohe Luftfeuchtigkeit und bläst keine Luft direkt auf den Körper ein, so dass der Betrieb sanft zu Ihrer Haut ist. Diese Betriebsart wird empfohlen, wenn Sie trockene Haut befürchten. Die Luftstromstärke kann nicht geändert werden.
CONT : DAUERHAFT	Das Befeuchten oder Entfeuchten erfolgt dauerhaft.
HI : HOCH	Befeuchtet oder entfeuchtet mit hoher Leistung.
STD : NORMAL	Befeuchtet oder entfeuchtet mit mäßiger Leistung.
LOW : NIEDRIG	Befeuchtet oder entfeuchtet mit niedriger Leistung.
OFF : AUS	Führt keine Luftfeuchtigkeitssteuerung durch.

### Hinweise zu den Einstellungen von Temperatur und Luftfeuchtigkeit in den einzelnen Betriebsarten

Modus	Temperatur	Luftfeuchtigkeit
AUTO	18-30°C	Die Feuchtigkeitseinstellung ist nicht verfügbar.
KÜHLEN	18-32°C	*3
ENTFEUCHTUNGS-KÜHLEN		HAUPTBEFEUCHTUNG, DAUERHAFT, NIEDRIG, NORMAL, HOCH oder AUS*4
“SARARA” ENTFEUCHTEN	*1	DAUERHAFT, NIEDRIG, NORMAL oder HOCH
HEIZEN	10-30°C	*5
FEUCHTES HEIZEN		AUS*6, NIEDRIG, NORMAL, HOCH, DAUERHAFT oder HAUPTBEFEUCHTUNG
“URURU” BEFEUCHTEN	*2	NIEDRIG, NORMAL, HOCH oder DAUERHAFT

\*1 Wenn die Temperatur geändert wird, startet der ENTFEUCHTUNGS-KÜHLEN-Betrieb.

\*2 Wenn die Temperatur geändert wird, startet der FEUCHTES HEIZEN-Betrieb.

\*3 Wenn die Luftfeuchtigkeit gesenkt wird, startet der ENTFEUCHTUNGS-KÜHLEN-Betrieb.

\*4 Wenn “AUS” ausgewählt ist, startet der KÜHLEN-Betrieb.

\*5 Wenn die Luftfeuchtigkeit erhöht wird, startet der FEUCHTES HEIZEN-Betrieb.

\*6 Wenn “AUS” ausgewählt ist, startet der HEIZEN-Betrieb.

### Hinweise zum “SARARA” ENTFEUCHTEN-Betrieb

- Dieser Modus mischt entfeuchtete kühle Luft mit Raumluft, um die Temperatur des Luftauslasses anzupassen und um Feuchtigkeit zu entfernen.
- Wenn die Innentemperatur steigt, wird der ENTFEUCHTUNGS-KÜHLEN-Betrieb automatisch gestartet.
- Wenn die Außentemperatur niedriger als die Innentemperatur ist, ist das Entfeuchten weniger wirksam.
- Wenn die Außentemperatur niedriger als 18°C ist, wird der Raum entfeuchtet, indem KÜHLEN-Betrieb und HEIZEN-Betrieb miteinander abgewechselt werden. Darüber hinaus wird die Belüftung angemessen gesteuert und die Raumfeuchtigkeit wird gesenkt, indem dem Raum Außenluft zugeführt wird. (Lufteinlass Entfeuchtung)

### Hinweise zum ENTFEUCHTUNGS-KÜHLEN-Betrieb

- Um die Luftfeuchtigkeit zu senken, wird die Luftstromstärke während des ENTFEUCHTUNGS-KÜHLEN-Betriebs niedriger als im KÜHLEN-Betrieb.
- Wenn die Luftfeuchtigkeit nicht gesenkt wird, wird der “SARARA” ENTFEUCHTEN-Betrieb automatisch gestartet.

### Hinweis zum “URURU” BEFEUCHTEN-Betrieb

- Das Befeuchtungsgerät sammelt zur Befeuchtung des Raums Feuchtigkeit aus der Außenluft.

### Hinweis zum FEUCHTES HEIZEN-Betrieb

- Wenn die Innentemperatur durch den HEIZEN-Betrieb steigt, kann die Innenluftfeuchtigkeit vorübergehend abfallen.

# Den Luftstrom anpassen

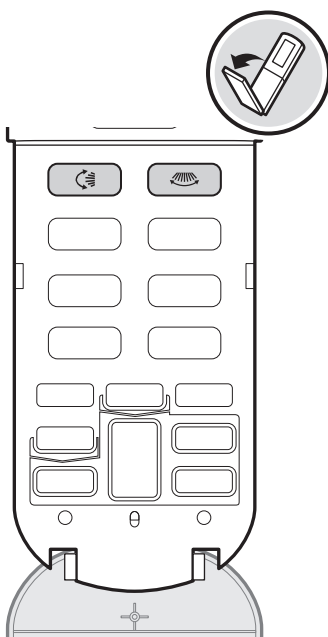
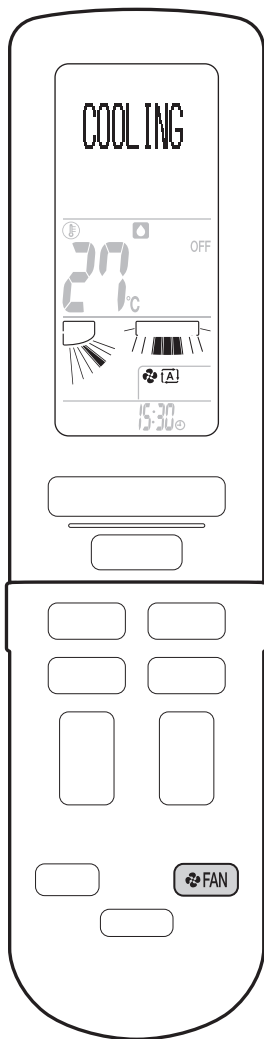

## Die Luftstromstärke anpassen

### Drücken Sie .

- Jedes Mal, wenn Sie die Taste drücken, wird die Anzeige für die Luftstromstärke geändert. (Einige Anzeigen werden gegebenenfalls je nach Betriebsart nicht angezeigt. ► Seite 14)



- Wenn der Luftstrom auf "🌳" gesetzt ist, wird der Innengerät-Flüsterbetrieb gestartet und das Betriebsgeräusch des Geräts wird leiser.
- Ändern Sie die Luftstromstärkeneinstellung, wenn die Temperatur den gewünschten Punkt nicht erreicht.

## Die Luftstromrichtung anpassen

### < Die vertikale Luftstromrichtung ändern >

### Drücken Sie .

- Jedes Mal, wenn Sie die Taste drücken, wird die Anzeige für die Luftstromrichtung geändert. (Einige Anzeigen werden gegebenenfalls je nach Betriebsart nicht angezeigt. ► Seite 14)
- Die Klappen bewegen sich vertikal.



### < Die horizontale Luftstromrichtung ändern >

### Drücken Sie .

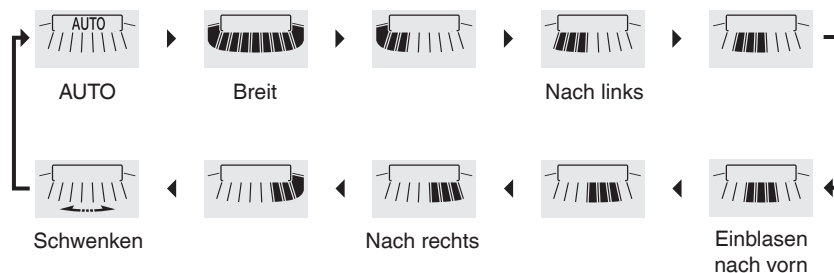

- Jedes Mal, wenn Sie die Taste drücken, wird die Anzeige für die Luftstromrichtung geändert. (Einige Anzeigen werden gegebenenfalls je nach Einstellung von "INSTALLED POSITION (MONTAGEPOSITION)" nicht angezeigt. ► Seite 33)
- Die Lamellen bewegen sich horizontal.



### < Die vertikale und horizontale Luftstromrichtung (3-D-Luftstrom) kombinieren >

### Setzen Sie die vertikale und horizontale Luftstromrichtung auf "Schwenken".



- Die Klappen und Lamellen bewegen sich abwechselnd.
- Drücken Sie zum Aufheben des 3-D-Luftstroms  oder  .

### Hinweise zur Luftstromstärke

- Wenn die Luftstromstärkeneinstellung auf "AUTO" gesetzt ist, wird durch das Starten des KÜHLEN-, "SARARA" ENTFEUCHTEN- oder ENTFEUCHTUNGS-KÜHLEN-Betriebs (einschließlich des Betriebs, der mit "AUTO" ausgewählt wurde) die Deodorierungsfunktion ausgelöst, durch die Gerüche aus dem Innengerät reduziert werden, und die Einheit bläst nicht sofort Luft ein. Warten Sie etwa 40 Sekunden. (GERUCHSNEUTRAL)
- Wenn die Luftstromstärke gesenkt wird, werden die Klappen und Lamellen angehalten. Wenn die vertikale Luftstromrichtung auf "Schwenken" gesetzt ist, werden die Klappen in Aufwärtsrichtung angehalten.
- Bei niedrigeren Luftstromstärken ist auch der Kühl-/Heizeffekt geringer.

### < Luftstromstärkeneinstellung in den einzelnen Betriebsarten >

Modus	Luftstromstärkeneinstellung
"SARARA" ENTFEUCHTEN / ENTFEUCHTUNGS-KÜHLEN	AUTO
AUTO / KÜHLEN / HEIZEN / "URURU" BEFEUCHTEN / FEUCHTES HEIZEN* / NUR UMLUFT	AUTO, Innengerät Flüstern, Luftstromstärke 1-5

\*Wenn die Luftfeuchtigkeit auf "HAUPTBEFEUCHTUNG" gesetzt ist, wechselt die Luftstromstärke auf "AUTO".

### Hinweise zur vertikalen Luftstromrichtung

"AUTO", "KREISFÖRMIGER" und "BRISE" Luftstrom können entsprechend der Betriebsart eingestellt werden.

#### ■ Kreisförmiger Luftstrom



Diese Einstellung bläst die Luft unter Nutzung des Raums unter der Decke weit ein. Darüber hinaus kann die Luft im ganzen Raum zirkulieren, indem Luft aus der Blende (unterer Lufteinlass) zugeführt wird, um die Temperaturschwankung zu beseitigen.

#### ■ BRISE Luftstrom



Diese Einstellung passt die Luftstromstärke und vertikale Luftstromrichtung automatisch an, um einen brisenartigen Luftstrom zu erzeugen. Das ist auch dann ein angenehmer Luftstrom, wenn er auf Ihren Körper geblasen wird.

### < Einstellungen für "AUTO", "Kreisförmiger" und "BRISE" Luftstrom in den einzelnen Betriebsarten >

Modus	Luftstromrichtungseinstellung		
	AUTO	Kreisförmig	BRISE
AUTO	✓	-	-
KÜHLEN / "SARARA" ENTFEUCHTEN / ENTFEUCHTUNGS-KÜHLEN	✓	✓	✓
HEIZEN / "URURU" BEFEUCHTEN / FEUCHTES HEIZEN	✓	-	-
NUR UMLUFT	-	✓	✓

### < Einstellungen für "AUTO" Luftstrom in den einzelnen Betriebsarten >

Modus	Luftstromrichtungseinstellung	
KÜHLEN / ENTFEUCHTUNGS-KÜHLEN	Kreisförmiger Luftstrom ► BRISE Luftstrom	
HEIZEN / FEUCHTES HEIZEN	Einblasen von Abwärtsluft und kreisförmiger Luftstrom werden wiederholt.	
"SARARA" ENTFEUCHTEN	Wenn die Innentemperatur etwas niedriger ist	Kreisförmiger Luftstrom
	Wenn die Innentemperatur etwas höher ist	BRISE Luftstrom
"URURU" BEFEUCHTEN	Kreisförmig	

### < Bewegungsbereich der Klappen >

Der Bewegungsbereich der Klappen variiert je nach Betriebsmodus.

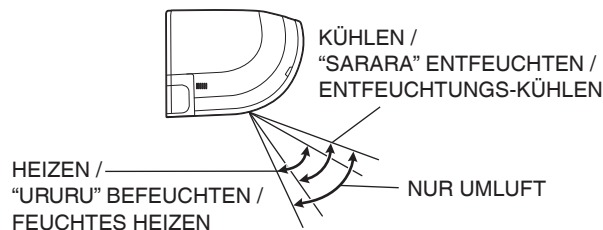

### ⚠ ACHTUNG

- Verwenden Sie ausschließlich die Fernbedienung, um die Winkel der Klappen und Lamellen anzupassen. Wenn Sie versuchen, die Klappen und Lamellen unter Kraftanwendung mit der Hand zu bewegen, während sie schwenken, kann der Mechanismus beschädigt werden.
- Verwenden Sie zum Einstellen der Lamellenwinkel ausschließlich die Fernbedienung. Im Luftauslass rotiert ein Ventilator mit hoher Geschwindigkeit.

# Den Luftstrom anpassen

## Hinweis zum 3-D-Luftstrom

- Bei Verwendung des 3-D-Luftstroms zirkuliert im ganzen Raum kalte Luft, die dazu neigt, sich unten im Raum anzusammeln, und heiße Luft, die dazu neigt, sich nahe an der Decke anzusammeln, wodurch verhindert wird, dass sich kalte und heiße Bereiche bilden.

## Hinweis zur horizontalen Luftstromrichtung

- Wenn die horizontale Luftstromrichtung auf "AUTO" gesetzt ist, wird der Sensor für INTELLIGENTES AUGE aktiviert. Der Sensor für INTELLIGENTES AUGE erkennt eine Person im linken, vorderen und rechten Bereich und lenkt den Luftstrom von dieser Person weg.

### < Sensor für INTELLIGENTES AUGE >

Der Sensor für INTELLIGENTES AUGE erkennt die Bewegungen einer Person (wärmeerzeugendes Objekt), um festzustellen, wo sich Personen befinden.

Beispiel (für Komfort) ▶ Seite 16



- Die maximale Entfernung zwischen einer Person, die erkannt werden kann, und dem Innengerät beträgt etwa 9m.
- Die Bewegung von Haustieren wie Hunde und Katzen oder eine durch ein wärmeerzeugendes Objekt wie andere Heizgeräte oder Elektrogeräte ausgelöste Temperaturveränderung kann fälschlicherweise als Person erkannt werden. Darüber hinaus können dem Sonnenlicht ausgesetzte Bereiche fälschlicherweise als Person erkannt werden.
- Wenn mehrere Personen im gleichen Raum erkannt werden, wird die Luftstromrichtung auf Grundlage der Position der zuletzt erkannten Person geändert.
- Der Bereich direkt unter oder direkt neben dem Innengerät kann nicht erkannt werden.
- Der Einsatzbereich lautet wie folgt.

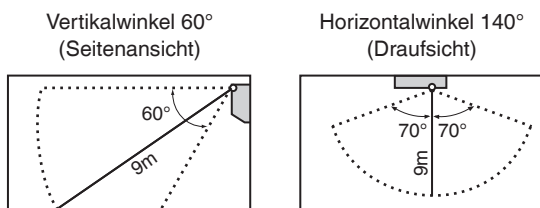



# Betrieb mit Bedacht mithilfe des Sensors

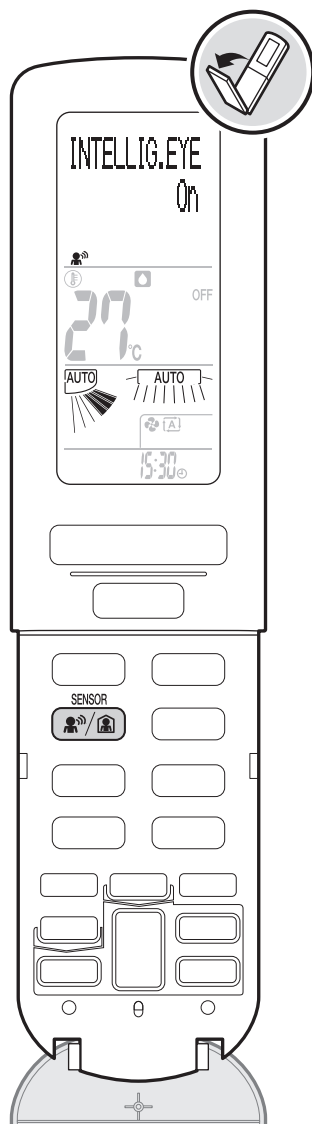

## INTELLIGENTES AUGE-Betrieb für 3 Bereiche

Ob Luft von einer Person weggeblasen wird oder nicht, kann nach Ihren Wünschen eingestellt werden. Der Sensor für INTELLIGENTES AUGE erkennt die Bewegung einer Person und ändert automatisch die Luftstromrichtung.

## AUTO AUS-Betrieb

Wenn der Sensor für INTELLIGENTES AUGE davon ausgeht, dass sich niemand im Raum befindet, ändert sich die eingestellte Temperatur im KÜHLEN-Betrieb um +2°C bzw. um -2°C im HEIZEN-Betrieb. Wenn die eingestellte Zeit ohne Änderung bei den Bedingungen verstreicht, stellt die Klimaanlage den Betrieb automatisch ein.

### < Den Betrieb verwenden >

Drücken Sie und wählen Sie die Einstellung nach Ihren Wünschen aus.

- Jedes Mal, wenn Sie die Taste drücken, wird die Einstellung geändert.

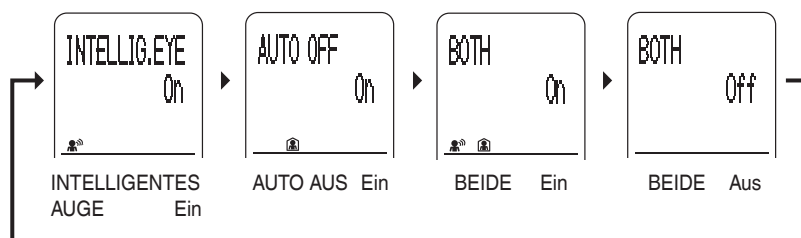

- Es wird "", "", oder "" auf der LCD-Anzeige angezeigt.

### Einstellungen für INTELLIGENTES AUGE für 3 Bereiche

Focus (Fokus)	Bläst Luft auf eine Person.
Comfort * (Komfort)	Bläst keine Luft auf eine Person.

\*Standardeinstellung

Sie können die Einstellung unter "INTELLIG.EYE AIRFLOW (LUFTSTROM INTELLIGENT. AUGE)" in den Menüeinstellungen ändern. ► Seite 31, 32

### Einstellungen für AUTO AUS

1 HR * (1 STD.)	Beendet den Vorgang 1 Stunde nachdem der Sensor davon ausgeht, dass sich niemand im Raum befindet.
3 HR (3 STD.)	Beendet den Vorgang 3 Stunden nachdem der Sensor davon ausgeht, dass sich niemand im Raum befindet.

\*Standardeinstellung

Sie können die Einstellung unter "AUTO OFF time (AUTO AUS-Zeit)" in den Menüeinstellungen ändern. ► Seite 31, 32

### < Den Betrieb abbrechen >

Drücken Sie und wählen Sie "BOTH Off (BEIDE Aus)" aus.

- Es wird "", "", oder "" von der LCD-Anzeige ausgeblendet.

### Hinweis zum INTELLIGENTES AUGE-Betrieb für 3 Bereiche

- Der HOCHLEISTUNG-Betrieb wird abgebrochen, wenn INTELLIGENTES AUGE für 3 Bereiche ausgewählt ist.

### Hinweis zum INTELLIGENTES AUGE-Betrieb für 3 Bereiche und AUTO AUS-Betrieb

- Wenn für 20 Minuten keine Präsenz im Raum erkannt wird, ändert die Klimaanlage die für den KÜHLEN-Betrieb eingestellte Temperatur um +2°C bzw. die für den HEIZEN-Betrieb eingestellte Temperatur um -2°C. Wenn die Innentemperatur 30°C übersteigt, ändert die Betriebsart die im KÜHLEN-Betrieb eingestellte Temperatur um +1°C.

# Den Timer verwenden

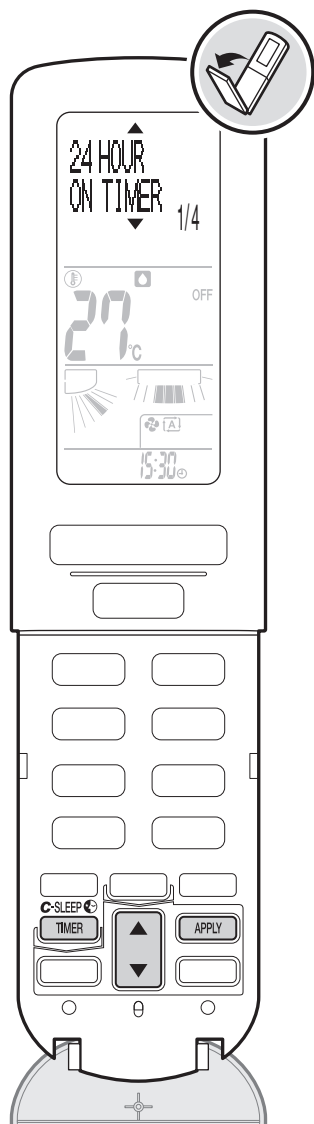

TIMER-Lampe (orange)

## EIN-/AUS-TIMER-Betrieb

Diese Funktion steuert die Start- und Stoppzeit für den Betrieb. Wenn Sie den Timer einstellen, können Sie die Betriebsfrequenz entweder einmalig oder täglich auswählen.

< Den Betrieb verwenden >

1. Drücken Sie .
2. Drücken Sie , um das Element auszuwählen, und drücken Sie .

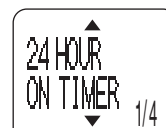
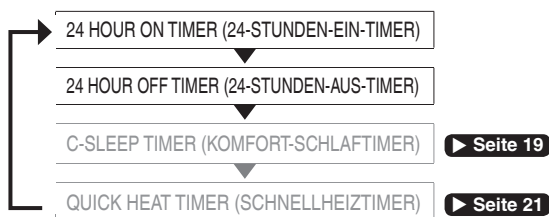

3. Drücken Sie , um das Element auszuwählen, und drücken Sie .

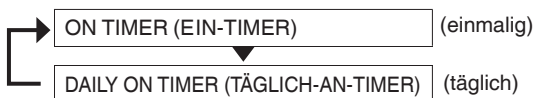

4. Drücken Sie , um die Start-/Stopzeit einzustellen, und drücken Sie .

- Es wird die Zeit, die zuletzt eingestellt wurde, angezeigt (ab dem zweiten Mal).
- Jedes Mal, wenn Sie drücken, ändert sich die Zeit um 10 Minuten. Wenn Sie die Taste gedrückt halten, ändert sich die Zeit kontinuierlich.
- Nach erfolgter Einstellung ändert sich die Zeit und es wird "ON" oder "OFF" auf der LCD-Anzeige angezeigt. Wenn täglich ausgewählt ist, wird "DAILY" auch auf der LCD-Anzeige angezeigt.
- Die TIMER-Lampe (orange) leuchtet auf.



EIN-TIMER



AUS-TIMER

< Die Einstellung ändern oder aufheben >

1. Führen Sie die Schritte 1 und 2 aus und wählen Sie anschließend den TIMER aus, den Sie ändern möchten.
2. Drücken Sie , um das Element auszuwählen, und drücken Sie .

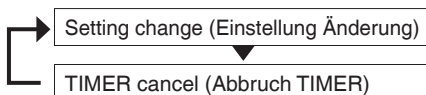

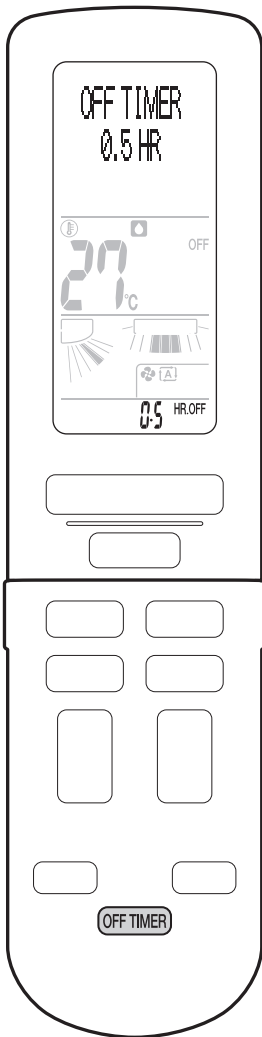

## COUNTDOWN-AUSSCHALTTIMER-Betrieb

Sie können den Timer für die bis zum geplanten Stopp verbleibende Zeit einstellen. Der Timer sollte jedes Mal eingestellt werden.

### < Den Betrieb verwenden >

#### Drücken Sie **OFF TIMER**.

- Die Zeit kann jedes Mal, wenn die Taste gedrückt wird, in Schritten von 30 Minuten eingestellt werden (von 30 Minuten bis 9 Stunden 30 Minuten).

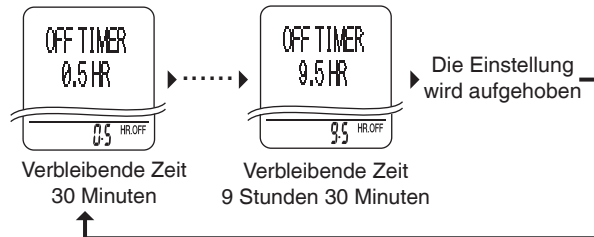

- Es werden "OFF" und die bis zum geplanten Stopp verbleibende Zeit auf der LCD-Anzeige angezeigt.
- Die TIMER-Lampe (orange) leuchtet auf.

### < Die Einstellung aufheben >

#### Drücken Sie **OFF TIMER**, bis die Einstellung aufgehoben wird.

- Die TIMER-Lampe erlischt.

### < Die Betriebsarten EIN/AUS-TIMER und COUNTDOWN-AUSSCHALTTIMER kombinieren >

Sie können die COUNTDOWN-EINSCHALTTIMER und COUNTDOWN-AUSSCHALTTIMER miteinander kombinieren.

#### Beispiel

Aktuelle Uhrzeit: 23:00 (Die Klimaanlage ist in Betrieb.)

- Der AUSSCHALTTIMER ist auf 0:00 gesetzt (oder der COUNTDOWN-AUSSCHALTTIMER ist eingestellt, um das Gerät nach 1 Stunde auszuschalten).
- Der EINSCHALTTIMER ist auf 7:00 gesetzt.

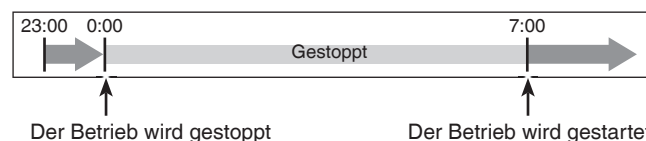

TIMER-Lampe (orange)

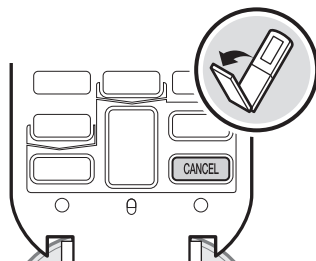

### < Alle TIMER-Einstellungen aufheben >

#### Drücken Sie **CANCEL**.

- Die TIMER-Lampe erlischt.
- Drücken Sie zweimal **CANCEL**, wenn der Menübildschirm geöffnet ist.

## Hinweise zum TIMER-Betrieb

- Wenn der COUNTDOWN-AUSSCHALTTIMER (einmalig) und der AUSSCHALTTIMER gleichzeitig eingestellt sind, hat der Timer Vorrang, der später eingestellt wurde.
- Heben Sie den täglichen Timer auf, wenn Sie die Klimaanlage für längere Zeit nicht verwenden.
- Heben Sie zuerst die Einstellung des aktuellen Timers auf und stellen Sie den Timer erneut ein, wenn Sie die Häufigkeit des Timer-Betriebs ändern.
- Reinigen Sie die Streamer-Einheit, wenn die TIMER-Lampe blinkt. ▶ Seite 36
- Stellen Sie den Timer in den folgenden Fällen erneut ein. (Der Timer wird zurückgesetzt.)
  - Stromausfall.
  - Der Leistungsschalter wurde ausgeschaltet.
  - Der Leistungsschalter wurde aktiviert.
  - Die Batterien der Fernbedienung wurden ausgetauscht.

# Zur Gewährleistung eines komfortablen Schlafs

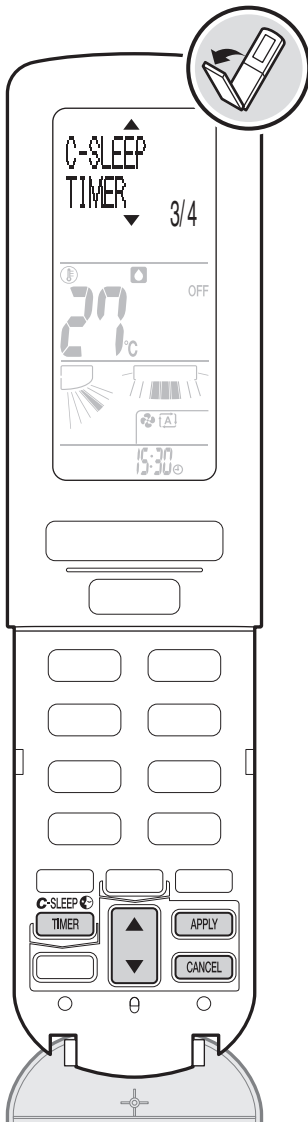

## KOMFORT-SCHLAFTIMER-Betrieb

Der KOMFORT-SCHLAFTIMER-Betrieb hält Innentemperatur und Innenluftfeuchtigkeit auf einem für einen komfortablen Schlaf und einen erfrischenden Morgen geeigneten Niveau.



### < Den Betrieb verwenden >

1. Drücken Sie im KÜHLEN- oder HEIZEN-Betrieb auf  .

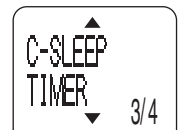
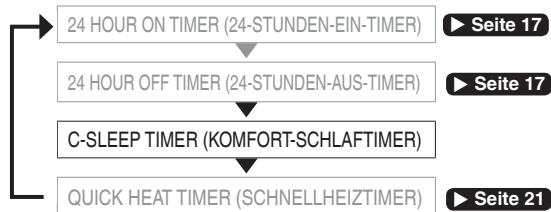
2. Drücken Sie  , um das Element auszuwählen, und drücken Sie  .



3. Drücken Sie  , um die Aufwachzeit einzustellen, und drücken Sie  .

- Es wird die Zeit, die zuletzt eingestellt wurde, angezeigt (ab dem zweiten Mal).
- Jedes Mal, wenn Sie  drücken, ändert sich die Zeit um 10 Minuten. Wenn Sie die Taste gedrückt halten, ändert sich die Zeit kontinuierlich.
- Wenn dieser Timer eingestellt ist, werden die Aufwachzeit und  auf der LCD-Anzeige angezeigt.

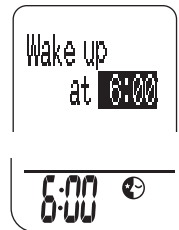

### < Die Einstellung ändern oder aufheben >

1. Führen Sie die Schritte 1 und 2 aus und wählen Sie anschließend den TIMER aus, den Sie ändern möchten.

2. Drücken Sie  , um das Element auszuwählen, und drücken Sie  .



- Die Einstellungen können mit  aufgehoben werden.
- Drücken Sie zweimal  , wenn der Menübildschirm geöffnet ist.

### Hinweise zum KOMFORT-SCHLAFTIMER-Betrieb

- Wenn der KOMFORT-SCHLAFTIMER eingestellt ist, beträgt die Obergrenze der eingestellten Temperatur des FEUCHTES HEIZEN-Betriebs 22°C.
- Wenn der KOMFORT-SCHLAFTIMER-Betrieb abgeschlossen ist, wird der auf der Fernbedienung angezeigte Betrieb fortgesetzt.
- Wenn Sie den KOMFORT-SCHLAFTIMER einstellen, während der EIN-TIMER eingestellt ist, wird der EIN-TIMER aufgehoben.

### < Temperatursteuerung im KOMFORT-SCHLAFTIMER-Betrieb >

- Sobald der KOMFORT-SCHLAFTIMER-Betrieb startet, wird die Temperatur in den darauffolgenden 3 Stunden um 2°C gesenkt und anschließend eine Stunde, bevor Sie aufwachen, um 1°C erhöht. (V-förmige Temperatursteuerung)

#### Beispiel (für 6 Stunden Schlaf)

Die V-förmige Temperatursteuerung funktioniert am effektivsten bei Schlafperioden von 4 Stunden oder länger.

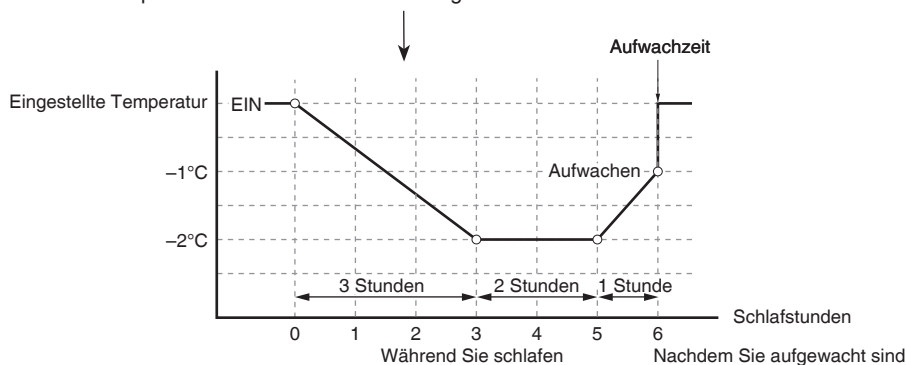

### < Feuchtigkeitssteuerung im KOMFORT-SCHLAFTIMER-Betrieb >

- Im ENTFEUCHTUNGS-KÜHLEN- und FEUCHTES HEIZEN-Betrieb wird die Feuchtigkeit basierend auf der Standardluftfeuchtigkeit gesteuert. Die Standardluftfeuchtigkeit ist die durch Betriebsart und eingestellte Temperatur bestimmte Luftfeuchtigkeit. (Es wird "STD" auf der LCD-Anzeige angezeigt.)
- Wenn die Feuchtigkeit auf "HAUPTBEFEUCHTUNG" voreingestellt ist, wird die Feuchtigkeit durchgängig auf einem höheren Niveau gesteuert. (Es wird "☺" auf der LCD-Anzeige angezeigt.)
- Im KÜHLEN- und HEIZEN-Betrieb wird die Feuchtigkeit nicht gesteuert.

#### Beispiel (für 6 Stunden Schlaf)

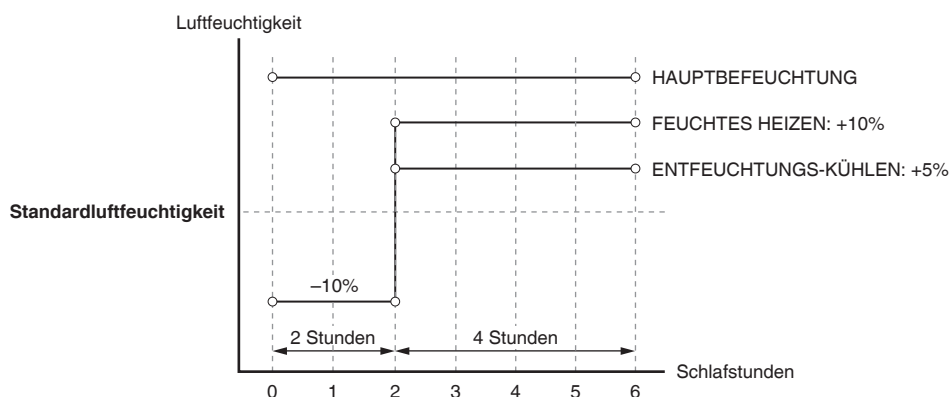

# Ein hohe Heizkapazität gewährleisten, wenn Sie aufwachen

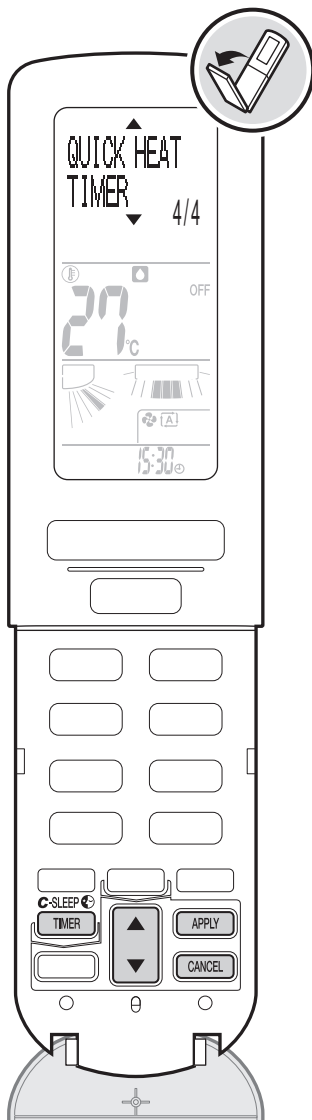

## SCHNELLHEIZTIMER-Betrieb

Dieser Betrieb bläst schnell Warmluft ein, wenn der HEIZEN-Betrieb am Morgen aufgenommen wird, und schafft einen warmen Raum (Wärmezone) um das Innengerät.

### Den SCHNELLHEIZTIMER einstellen

1. Drücken Sie .
2. Drücken Sie , um das Element auszuwählen, und drücken Sie .

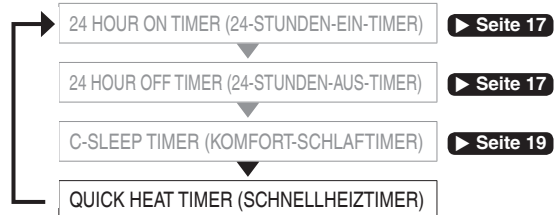

3. Drücken Sie , um die SCHNELLHEIZ-Zeit einzustellen, und drücken Sie .

- Jedes Mal, wenn Sie drücken, ändert sich die Zeit um 10 Minuten. Wenn Sie die Taste gedrückt halten, ändert sich die Zeit kontinuierlich.
- Der SCHNELLHEIZTIMER ist eingestellt.
- Die Lampe SCHNELLHEIZTIMER (dunkelrot) leuchtet auf.



4. Drücken Sie , um den Betrieb anzuhalten.

Wenn der Betrieb angehalten wird, startet der Entfrostsprozess automatisch. (Nachtentfrostung)

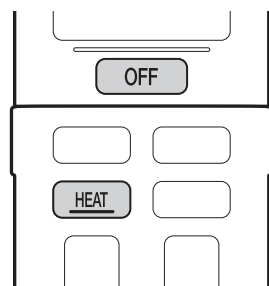

### Was geschieht am Morgen?

Die Klimaanlage beginnt etwa 30 Minuten vor der eingestellten SCHNELLHEIZ-Zeit zu heizen. (Vorbereitender Heizbetrieb)  
Die Lampe SCHNELLHEIZTIMER (dunkelrot) wird vor und nach der eingestellten SCHNELLHEIZ-Zeit für eine Dauer von etwa 30 Minuten heller.

5. Stellen Sie sicher, dass die Lampe SCHNELLHEIZTIMER (hellrot) leuchtet, und drücken Sie anschließend .

- Der SCHNELLHEIZTIMER-Betrieb wird für etwa 30 Minuten ausgeführt.
- Die BETRIEBS-Lampe (grün) leuchtet auf.
- Wenn nicht gedrückt ist, wird der vorbereitende Heizbetrieb nach einer SCHNELLHEIZ-Zeit von etwa 30 Minuten gestoppt.





Etwa 30 Minuten später nimmt die Klimaanlage den normalen HEIZEN-Betrieb auf.

## &lt; Die Einstellung ändern oder aufheben &gt;

1. Führen Sie die Schritte 1 und 2 auf Seite 21 aus und wählen Sie anschließend die Timereinstellung aus, die Sie ändern möchten.

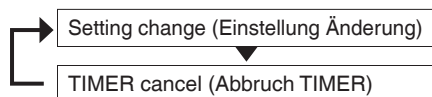
2. Drücken Sie , um das Element auszuwählen, und drücken Sie .



- Die Einstellungen können mit  aufgehoben werden.
- Wenn Sie den SCHNELLHEIZTIMER-Betrieb auf halbem Weg abbrechen, kehrt der Betrieb zum normalen HEIZEN-Betrieb zurück. Durch Drücken von  wird ebenfalls zum normalen HEIZEN-Betrieb zurückgekehrt.





## &lt; Den Betrieb anhalten &gt;

Drücken Sie .

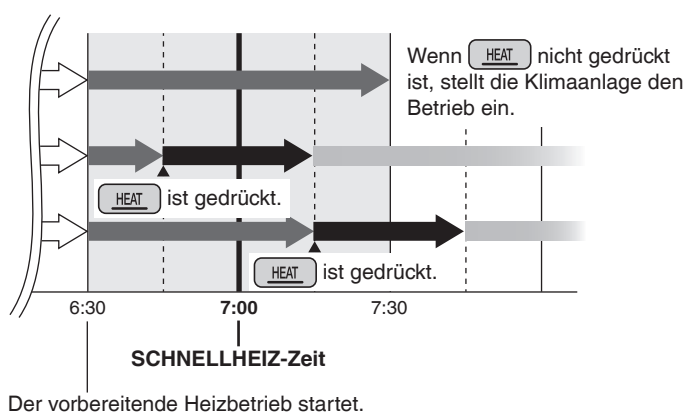
**Beispiel**

Die SCHNELLHEIZ-Zeit ist auf 7:00 gesetzt.



	Der SCHNELLHEIZTIMER ist eingestellt. (Die Lampe SCHNELLHEIZTIMER (dunkelrot) leuchtet auf.)
	Der vorbereitende Heizbetrieb wird ausgeführt. (Die Lampe SCHNELLHEIZTIMER (hellrot) leuchtet auf.)
	Der SCHNELLHEIZTIMER-Betrieb wird ausgeführt. (Die Lampe SCHNELLHEIZTIMER (hellrot) und die BETRIEBS-Lampe (grün) leuchten auf.)
	Der normale HEIZEN-Betrieb wird ausgeführt. (Die BETRIEBS-Lampe (grün) leuchtet auf.)

**Hinweise zur Wärmezone**

- Durch das Einblasen von wärmerer Luft als in der normalen Einstellung und mit einer niedrigeren Luftstromstärke wird eine Wärmezone um das Innengerät erzeugt.
- Diese Funktion ist etwa 1,5m oder weniger von der Wand entfernt wirksam, an der das Innengerät installiert ist.

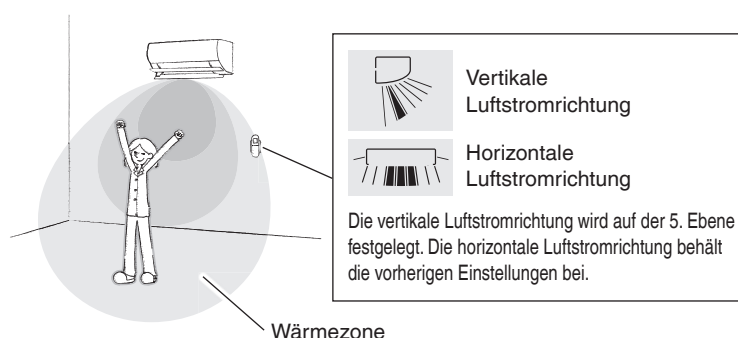
**Hinweise zum SCHNELLHEIZTIMER-Betrieb**

- Zum schnellen Einblasen der Warmluft wird der vorbereitende Heizbetrieb für etwa 30 Minuten vor und nach der eingestellten SCHNELLHEIZ-Zeit ausgeführt. Bei diesem Schritt wird Strom verbraucht.
- Während des vorbereitenden Heizbetriebs öffnen sich die Klappen und der Ventilator beginnt, sich zu drehen. Es kann gleichfalls Warmluft eingeblasen werden.
- Heben Sie den SCHNELLHEIZTIMER auf, wenn Sie weggehen und die Klimaanlage für längere Zeit nicht verwenden.
- Warmluft kann zu einem späteren Zeitpunkt, kurz nachdem die Lampe SCHNELLHEIZTIMER rot wird oder wenn die Schutzsteuerung in Betrieb ist, eingeblasen werden.
- Wenn die Innentemperatur 20°C oder mehr beträgt oder wenn die Außentemperatur 16°C oder mehr beträgt, wird der vorbereitende Heizbetrieb nicht gestartet.
- Der "URURU" BEFEUCHTEN-Betrieb wird nicht ausgeführt, während der SCHNELLHEIZTIMER-Betrieb ausgeführt wird.

# Die Kühl- oder Heizleistung steigern

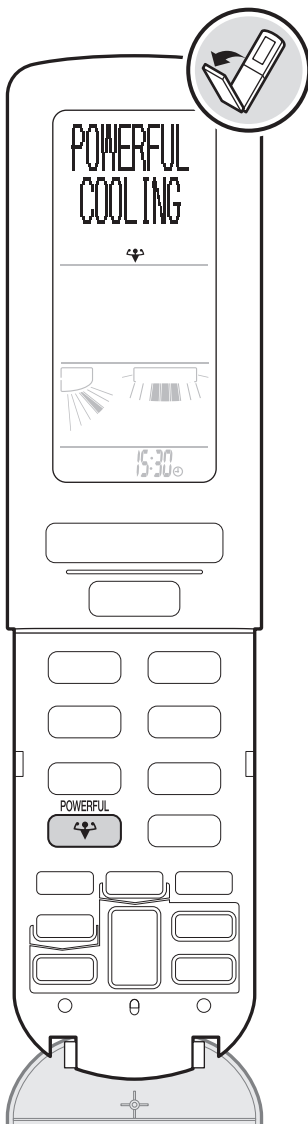

## HOCHLEISTUNG-Betrieb

Durch den HOCHLEISTUNG-Betrieb wird der Kühl-/Heizeffekt schnell maximiert. Sie können die maximale Kapazität erzielen.

### < Den Betrieb verwenden >

#### Drücken Sie im KÜHLEN- oder HEIZEN-Betrieb auf





- Wenn der HOCHLEISTUNG-Betrieb eingestellt ist, wird die Betriebsart folgendermaßen geändert.

KÜHLEN / ENTFEUCHTUNGS- KÜHLEN	▶	HOCHLEISTUNG-KÜHLEN (eingestellte Temperatur 18°C)
HEIZEN / FEUCHTES HEIZEN	▶	HOCHLEISTUNG-HEIZEN (eingestellte Temperatur 30°C)

- Es wird “

### < Den Betrieb abbrechen >

#### Drücken Sie erneut.

- “ , die Direktbetriebstasten,  oder  gedrückt wird bzw. werden.



## Hinweise zum HOCHLEISTUNG-Betrieb

- Während des Betriebs wird das Betriebsgeräusch des Geräts lauter.
- Nach dem Start des Betriebs haben Sie möglicherweise das Empfinden von nicht ausreichender Wärme, da diese Betriebsart eine höhere Luftstromstärke als der normale HEIZEN-Betrieb liefert und da die Temperatur der eingeblasenen Luft niedriger sein kann.
- Bei Verwendung des HOCHLEISTUNG-Betriebs sind einige Funktionen nicht verfügbar.
- Die Kapazität der Klimaanlage wird durch den HOCHLEISTUNG-Betrieb nicht erhöht, wenn die Klimaanlage bereits mit ihrer erwiesenen Maximalkapazität in Betrieb ist.
- Zur Maximierung des Kühl-/Heizeffekt wird die Kapazität des Außengeräts erhöht und die Luftstromstärke wird auf die maximale Einstellung gesetzt.



# Die Raumluft reinigen

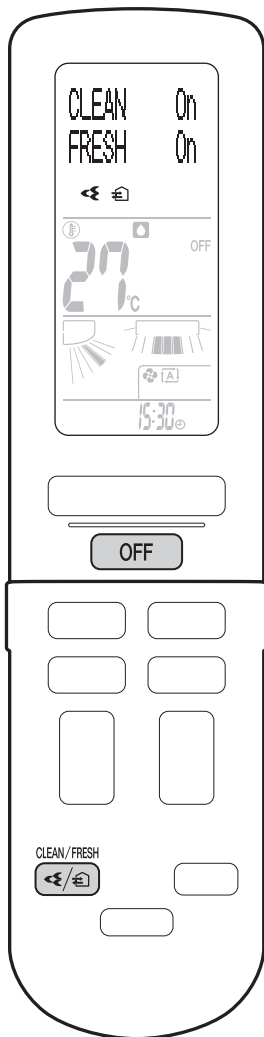

## BLITZ-STREAMER LUFTREINIGUNG Betrieb

Der Blitz-Streamer-Ablass zersetzt allergene Stoffe, um die Raumluft zu reinigen.



## FRISCHLUFT-BELÜFTUNG-Betrieb

Die Raumluft wird gereinigt, wobei Frischluft von außen zugeführt wird.

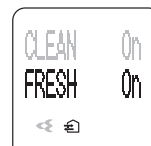

### < Den Betrieb verwenden >

Drücken Sie .

- Jedes Mal, wenn Sie die Taste drücken, wird die Einstellung geändert.

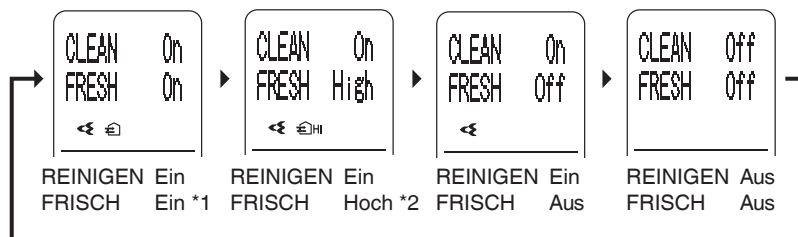

\*1 Die Belüftung erfolgt mit automatisch angepasster Luftstromstärke.

\*2 Die Belüftung erfolgt mit hoher Luftstromstärke.

- Es wird "", "HI" oder " " auf der LCD-Anzeige angezeigt. (Diese Symbole werden nicht angezeigt, wenn das Gerät nicht in Betrieb ist.)

### < Den Betrieb anhalten >

Drücken Sie .

### < Die Einstellung aufheben >

Drücken Sie und wählen Sie "Off (Aus)" aus.

- Es wird "", "HI" oder " " von der LCD-Anzeige ausgeblendet.
- Die Betriebsart kehrt zur vorherigen Einstellung zurück.

#### Hinweis zum BLITZ-STREAMER LUFTREINIGUNG-Betrieb

- Wenn der Luftstrom während des Betriebs schwach wird, wird der Streamer-Ablass möglicherweise vorübergehend angehalten, um das Austreten von etwas Ozongeruch aus dem Luftauslass zu verhindern.

#### Hinweise zum FRISCHLUFT-BELÜFTUNG-Betrieb

- Es können Geräusche von außen auftreten oder es können Gerüche von außen zugeführt werden. Das Betriebsgeräusch des Geräts wird ebenfalls etwas lauter.
- Je nach Außentemperatur und Luftfeuchtigkeit kann das Betriebsgeräusch des Geräts unterschiedlich sein.

# Die Verwendungsumgebung berücksichtigen

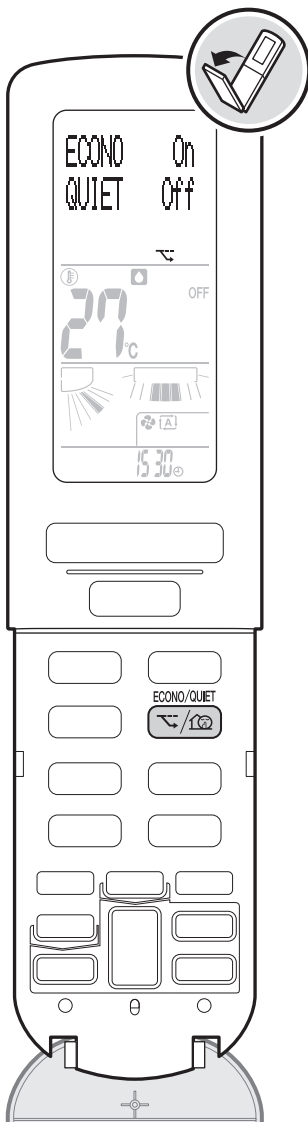

## **ECONO-Betrieb**

Der ECONO-Betrieb ermöglicht den effizienten Betrieb, indem der Maximalwert des Stromverbrauchs begrenzt wird. Diese Funktion ist nützlich um sicherzustellen, dass ein Leistungsschalter nicht ausgelöst wird, wenn das Gerät neben anderen Geräten betrieben wird.



## **AUSSENGERÄT-FLÜSTER-Betrieb**

Der AUSSENGERÄT-FLÜSTER-Betrieb senkt den Geräuschpegel des Außengeräts, indem Frequenz und Drehzahl des Ventilators des Außengeräts geändert werden. Diese Funktion ist nützlich, wenn Sie die Geräusche in Ihrer Umgebung, wie z. B. während der Nacht, minimieren wollen.



### < Den Betrieb verwenden >

Drücken Sie während des Betriebs  und wählen Sie die Einstellung nach Ihren Wünschen aus.

- Jedes Mal, wenn Sie die Taste drücken, wird die Einstellung geändert.

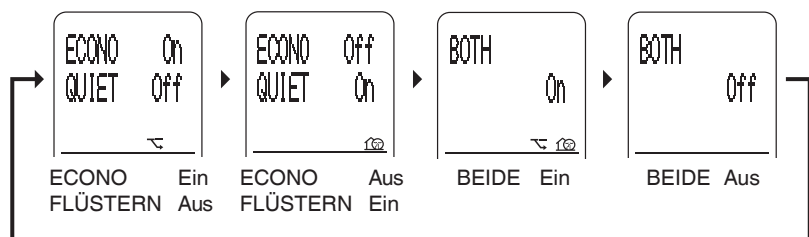

- Es wird "", "", oder "

### < Den Betrieb abbrechen >

Drücken Sie  und wählen Sie "Off (Aus)" aus.

- Es wird "", "", oder "

Hinweise zu den Einstellungen des ECONO- und AUSSENGERÄT-FLÜSTER-Betriebs in den einzelnen Betriebsarten

Modus	ECONO	AUSSENGERÄT FLÜSTERN
AUTO / KÜHLEN / ENTFEUCHTUNGS-KÜHLEN / HEIZEN / FEUCHTES HEIZEN	✓	✓
"SARARA" ENTFEUCHTEN	✓	-
"URURU" BEFEUCHTEN / NUR UMLUFT	-	-

## Hinweise zum ECONO-Betrieb

### < Darstellung des aktuellen Stromverbrauchs und des Stromverbrauchs bei ECONO-Betrieb >

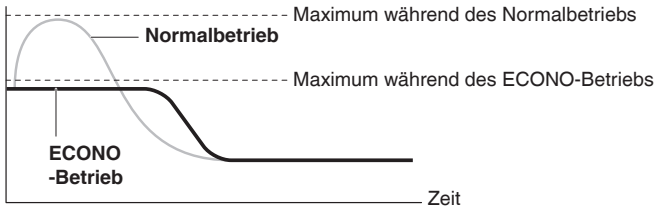

Das Maximum für den aktuellen Stromverbrauch und den Stromverbrauch der Klimaanlage im ECONO-Betrieb schwankt je nach zugeschaltetem Außengerät.

Vom Start bis zum Erreichen der eingestellten Temperatur

- Durch Drücken von **OFF** werden die Einstellungen aufgehoben und "❄️" erlischt an der LCD-Anzeige.
- Wenn der Stromverbrauch bereits niedrig ist, wird der Stromverbrauch durch den ECONO-Betrieb nicht gesenkt.
- HOCHLEISTUNG- und ECONO-Betrieb können nicht gleichzeitig verwendet werden. Die Funktion, deren Tasten zuletzt gedrückt werden, hat Vorrang.

## Hinweise zum AUSSENGERÄT-FLÜSTER-Betrieb

- HOCHLEISTUNG-Betrieb und AUSSENGERÄT-FLÜSTER-Betrieb können nicht gleichzeitig verwendet werden. Die Funktion, deren Tasten zuletzt gedrückt werden, hat Vorrang.
- Selbst wenn der Betrieb mit **OFF** oder dem Innengerät-EIN/AUS-Schalter gestoppt wird, wird "🌬️" weiterhin auf der Anzeige der Fernbedienung angezeigt, sofern die Einstellungen nicht aufgehoben werden.
- Durch den AUSSENGERÄT-FLÜSTER-Betrieb werden weder Frequenz noch Ventilatorgeschwindigkeit gesenkt, wenn diese bereits ausreichend herabgesetzt wurden.

# Die Klimaanlage sauber halten

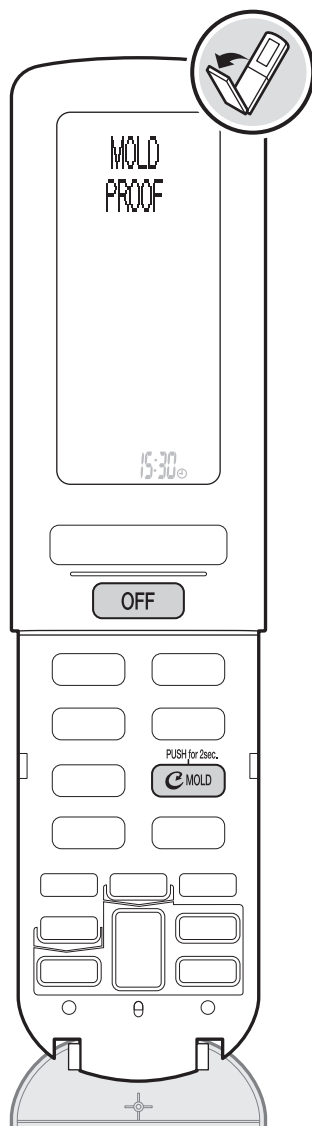

Lampe SCHIMMELSCHUTZ / FILTERREINIGUNG (grün)

## Ⓢ SCHIMMELSCHUTZ-Betrieb

Die Innenseite der Klimaanlage wird getrocknet, um das Auftreten von Schimmel und Geruch zu reduzieren.

Wenn der KÜHLEN-, "SARARA" ENTFEUCHTEN- oder ENTFEUCHTUNGS-KÜHLEN-Betrieb ausgeführt wird, kann in der Klimaanlage Kondensation auftreten und es kann Schimmel oder Geruch verursacht werden. Es wird empfohlen, die Innenseite der Klimaanlage durch den SCHIMMELSCHUTZ-Betrieb zu trocknen.

### < Für den Automatikbetrieb: Standard "Off (Aus)" >

#### ■ Drücken Sie während des Betriebs für etwa 2 Sekunden auf **MOLD**.

- Es wird "Ⓢ" auf der LCD-Anzeige angezeigt.
- Der SCHIMMELSCHUTZ-Betrieb trocknet die Innenseite der Klimaanlage jedes Mal, wenn der KÜHLEN-, "SARARA" ENTFEUCHTEN- oder ENTFEUCHTUNGS-KÜHLEN-Betrieb angehalten wird, automatisch.
- Die Lampe SCHIMMELSCHUTZ / FILTERREINIGUNG (grün) leuchtet auf.
- Der Betrieb stoppt automatisch nach 100 Minuten.

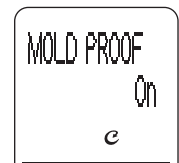

### < Die Einstellung aufheben >

#### ■ Drücken Sie **MOLD** erneut für etwa 2 Sekunden.

- "Ⓢ" erlischt an der LCD-Anzeige.

### < Für den manuellen Betrieb >

#### ■ Drücken Sie **MOLD** für etwa 2 Sekunden, während das Gerät nicht in Betrieb ist.

- Auf der LCD-Anzeige wird "MOLD PROOF" angezeigt und die Anzeige kehrt nach einer Weile wieder in den Normalzustand zurück.
- Die Lampe SCHIMMELSCHUTZ / FILTERREINIGUNG (grün) leuchtet während des Betriebs auf.
- Der Betrieb stoppt automatisch nach 100 Minuten.



### < Den Betrieb auf halbem Weg abbrechen >

#### ■ Drücken Sie **OFF**.

- Die Lampe SCHIMMELSCHUTZ / FILTERREINIGUNG erlischt.

## Hinweise zum Automatikbetrieb

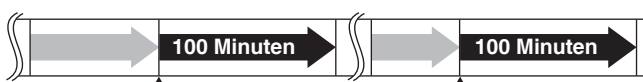

- Der KÜHLEN- / "SARARA" ENTFEUCHTEN / ENTFEUCHTUNGS-KÜHLEN-Betrieb wird ausgeführt.
- Der SCHIMMELSCHUTZ-Betrieb wird ausgeführt.

- Nachdem der KÜHLEN-, "SARARA" ENTFEUCHTEN- oder ENTFEUCHTUNGS-KÜHLEN-Betrieb eingestellt wurde, startet die Klimaanlage den SCHIMMELSCHUTZ-Betrieb automatisch und stoppt anschließend nach 100 Minuten.
- Der AUTO-SCHIMMELSCHUTZ-Betrieb wird gestartet, wenn der AUTOMATIK-Betrieb eingestellt wurde, selbst wenn im AUTOMATIK-Betrieb KÜHLEN ausgewählt wurde.
- Wenn der Betrieb durch den COUNTDOWN-AUSSCHALTTIMER oder AUS-TIMER ausgeschaltet wird, wird der AUTO-SCHIMMELSCHUTZ nicht ausgeführt.

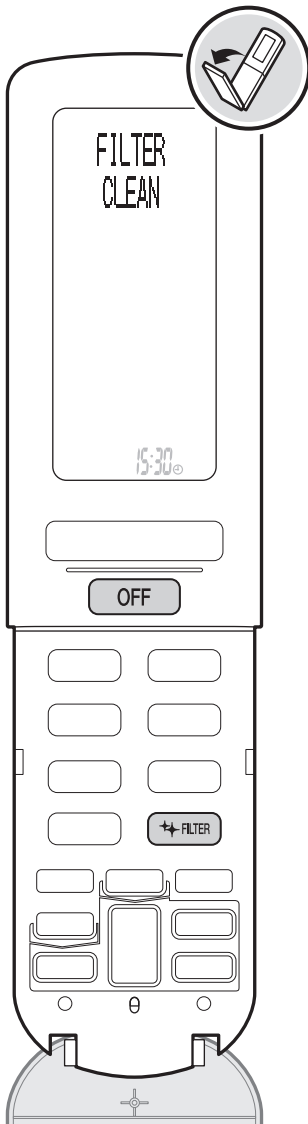

Lampe SCHIMMELSCHUTZ / FILTERREINIGUNG (grün)

## FILTERREINIGUNG-Betrieb

Der Luftfilter wird automatisch gereinigt.

### < Für den Automatikbetrieb: Standard "On (Ein)" >

#### Drücken Sie während des Betriebs .

- Es wird "  " auf der LCD-Anzeige angezeigt.
- Der Luftfilter wird automatisch entsprechend den Betriebsstunden (etwa einmal pro Tag) gereinigt.
- Die FILTERREINIGUNG-Betriebszeit beträgt maximal 11 Minuten.
- Die Lampe SCHIMMELSCHUTZ / FILTERREINIGUNG (grün) leuchtet während des Betriebs auf.



### < Die Einstellung aufheben >

#### Drücken Sie erneut.

- "  " erlischt an der LCD-Anzeige.

### < Für den manuellen Betrieb >

#### Drücken Sie , während das Gerät nicht in Betrieb ist.

- Auf der LCD-Anzeige wird "FILTER CLEAN" angezeigt und die Anzeige kehrt nach einer Weile wieder in den Normalzustand zurück.
- Die Lampe SCHIMMELSCHUTZ / FILTERREINIGUNG (grün) leuchtet während des Betriebs auf.



### < Den Betrieb auf halbem Weg abbrechen >

#### Drücken Sie .

- Die Lampe SCHIMMELSCHUTZ / FILTERREINIGUNG erlischt.

## Hinweise zum Automatikbetrieb

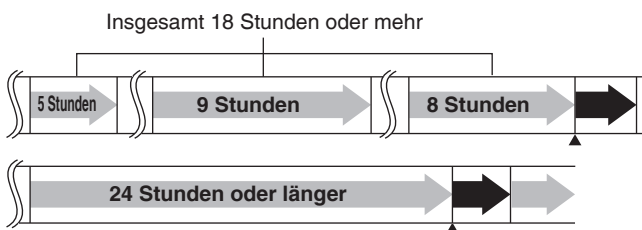

 Die Klimaanlage ist in Betrieb.

 Der FILTERREINIGUNG-Betrieb wird ausgeführt.

- Der FILTERREINIGUNG-Betrieb wird gestartet, wenn Sie das Gerät nach dem Betrieb von etwa 18 Stunden oder mehr stoppen.
- Wenn die Klimaanlage für 24 Stunden oder länger in Betrieb war, wird der Betrieb unterbrochen und der FILTERREINIGUNG-Betrieb wird gestartet. Nach Abschluss der Reinigung startet die Klimaanlage erneut (einschließlich 24-STUNDEN-FRISCHLUFT-BELÜFTUNG).  Seite 34

# Die Klimaanlage sauber halten

## Hinweise zum SCHIMMELSCHUTZ-Betrieb

- Dieser Betrieb trocknet die Innenseite der Klimaanlage mit dem NUR UMLUFT- und HEIZEN-Betrieb.
- Dieser Betrieb trocknet die Innenseite der Klimaanlage, während der Streamer-Ablass ausgeführt wird, um die Entwicklung von Geruch in der Klimaanlage zu reduzieren. Die Funktion entfernt jedoch weder haftenden Staub noch Schimmel.
- Der HEIZEN-Betrieb wird nicht gestartet, wenn die Außentemperatur mehr als 24°C beträgt oder die Innentemperatur höher ist.
- Die Klappen können sich manchmal schließen, um den Trocknungseffekt in der Klimaanlage zu erhöhen.
- **Reinigen Sie die Staubbox und setzen Sie die Anzeige "Staubbox reinigen" zurück, wenn die Lampe SCHIMMELSCHUTZ / FILTERREINIGUNG blinkt.** ▶ Seite 37

## Hinweise zum FILTERREINIGUNG-Betrieb

- Bei diesem Betrieb wird der Staub in der Staubbox gesammelt.
- In einer Umgebung, in der Öl oder Nikotin am Luftfilter haftet, wird der Filter durch den FILTERREINIGUNG-Betrieb möglicherweise nicht vollständig gereinigt und Sie müssen den Luftfilter gegebenenfalls selbst reinigen.
- Sie können den Luftfilter auch entfernen und manuell reinigen. ▶ Seite 38
- Wenn die Innentemperatur weniger als 10°C beträgt, wird der FILTERREINIGUNG-Betrieb zum Schutz der Luftfilter nicht gestartet.
- Nach dem "URURU" BEFEUCHTEN-, FEUCHTES HEIZEN oder FRISCHLUFT-BELÜFTUNG-Betrieb dauert der FILTERREINIGUNG-Betrieb zum Schutz der Klimaanlage möglicherweise länger als üblich.
- Wenn die AUTO-FILTERREINIGUNG auf "Off (Aus)" gesetzt ist, **wird der Filter gegebenenfalls nicht vollständig gereinigt, sofern Sie den FILTERREINIGUNG-Betrieb nicht täglich ausführen.**
- **Reinigen Sie die Staubbox und setzen Sie die Anzeige "Staubbox reinigen" zurück, wenn die Lampe SCHIMMELSCHUTZ / FILTERREINIGUNG blinkt.** ▶ Seite 37

### < Beziehung zwischen FILTERREINIGUNG-Betrieb und Innengerätlampe >

Klimaanlage	FILTERREINIGUNG-Betrieb	Lampe SCHIMMELSCHUTZ / FILTERREINIGUNG
In Betrieb	Automatik "On (Ein)"	Erlischt *1 *2
	Automatik "Off (Aus)"	Erlischt *2
Nicht in Betrieb	Automatik "On (Ein)", in Betrieb	Leuchtet auf
	Automatik "Off (Aus)", in Betrieb	Leuchtet auf
	Automatik "On (Ein) / Off (Aus)", nicht in Betrieb	Erlischt

\*1 Wenn der AUTO-FILTERREINIGUNG-Betrieb gestartet wird, nachdem das Gerät für 24 Stunden oder länger in Betrieb war, leuchtet die Lampe SCHIMMELSCHUTZ / FILTERREINIGUNG auf.

\*2 Wenn der AUTO-SCHIMMELSCHUTZ auf "On (Ein)" gesetzt ist, leuchtet die Lampe auf.

# Den Status Ihres Raums und Ihrer Klimaanlage ermitteln

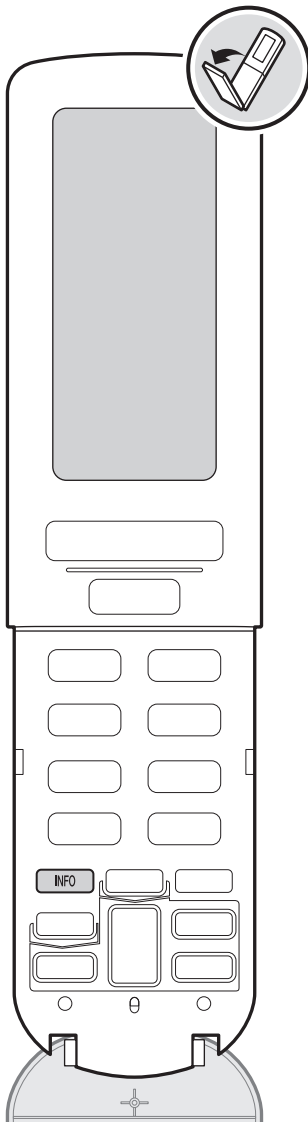

## INFORMATIONEN

Die LCD-Anzeige gibt Auskunft über Temperatur, Stromverbrauch und so weiter. Die angegebene Innen- und Außentemperatur wird am Innen- und Außengerät gemessen. Die Anzeige sollte nur zur Orientierung dienen.

### < Die Informationen anzeigen >

➤ **Richten Sie die Fernbedienung in Richtung Innengerät aus und drücken Sie INFO.**

- Halten Sie die Fernbedienung für etwa 2 Sekunden in Richtung Innengerät. Es wird ein Signal vom Innengerät empfangen.
- Jedes Mal, wenn Sie die Taste drücken, ändern sich die Informationen.

### Beispiel LCD-Anzeige

Wenn die Innentemperatur beim ENTFEUCHTUNGS-KÜHLEN-Betrieb 30°C beträgt.

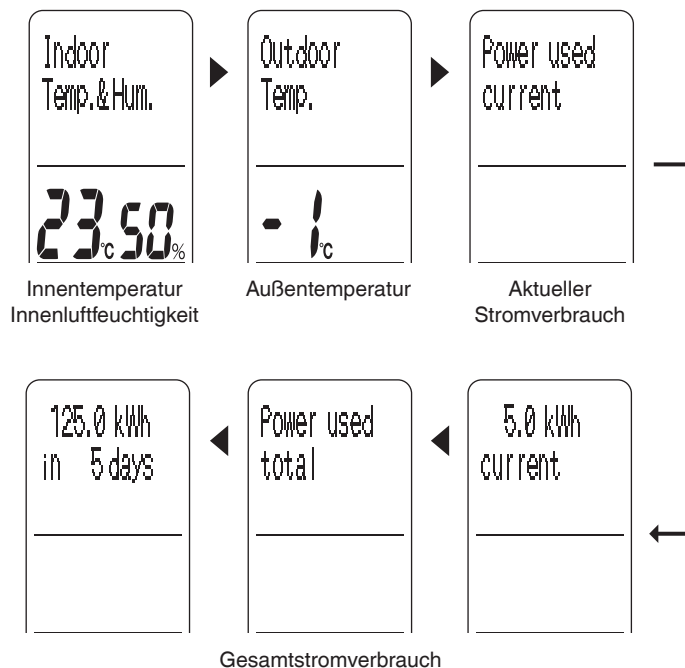

## Hinweise zu den INFORMATIONEN

- Der Gesamtstromverbrauch wird bis zu 9.999kWh angezeigt. Wenn der Gesamtstromverbrauch 9.999kWh überschreitet, zeigt die Anzeige 0kWh an. Wenn die Gesamtzahl der Tage, an denen das Gerät genutzt wird, 999 Tage übersteigt, zeigt die Anzeige ebenfalls 0 Tage an. (Die angezeigte Anzahl der Tage ist die Gesamtzeit, in der die Stromversorgung des Geräts eingeschaltet ist.) Bitte benutzen Sie diese Angaben zur Orientierung.
- Der Stromverbrauch wird in Schritten von 0,1kWh bis 50kWh und nach 50kWh in Schritten von 1kWh angezeigt.
- Die Innen- und Außentemperatur wird durch Schätzung der Temperatur am Innen- und Außengerät basierend auf der Temperatur angegeben, die vom am Innen- und Außengerät angebrachten Sensor erkannt wird.
- Wenn die Signale der Fernbedienung das Innengerät nicht korrekt erreichen, kann die auf der LCD-Anzeige angezeigte Einstellung vom tatsächlichen Betrieb des Innengeräts abweichen. Wenn Sie unter diesen Bedingungen INFO drücken, wird der Betrieb des Innengeräts entsprechend der Einstellung auf der Fernbedienung geändert.
- Wenn INFO gedrückt wird, kann die Außentemperatur nicht erkannt werden, so dass die Außentemperatur als "--" angezeigt wird, wenn das Gerät gestoppt wird. Drücken Sie in diesem Fall erneut INFO.
- Es kann eine Innen- und Außentemperatur zwischen -9°C und 39°C angezeigt werden.

# Die Standardeinstellungen ändern

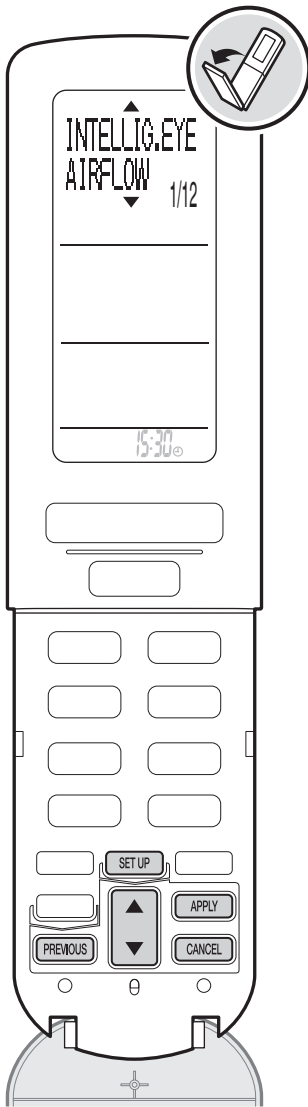

## Menüeinstellungen

Sie können die Standardeinstellungen entsprechend Ihrer Raumumgebung und Ihren Vorlieben ändern.

< Die Einstellung ändern >

Drücken Sie **SET UP** .

Drücken Sie **▲▼** , um das Element auszuwählen, und drücken Sie **APPLY** .

Nr.	Menüelement	Seite
1	INTELLIG.EYE AIRFLOW (LUFTSTROM INTELLIGENT. AUGE)	32
2	AUTO OFF time (AUTO AUS-Zeit)	32
3	BREEZE AIRFLOW (BRISE LUFTSTROM)	32
4	HUMIDIFY AIRFLOW (BEFEUCHTEN LUFTSTROM)	32
5	CONTINUE DRY (DAUERHAFT ENTFEUCHTEN)	33
6	INSTALLED POSITION (MONTAGEPOSITION)	33
7	RESET USED POWER (ENERGIEVERBRAUCH ZURÜCKSETZEN)	33
8	SOUND VOLUME (LAUTSTÄRKE)	33
9	CONTRAST (KONTRAST)	34
10	24 HOUR FRESH AIR (24-STUNDEN-FRISCHLUFT)	34
11	RC ADDRESS (FERNBEDIENUNGSADRESSE)	34
12	CHILD LOCK (KINDERSICHERUNG)	34

Drücken Sie **▲▼** , um die einzelnen Einstellungen auszuwählen, und drücken Sie **APPLY** .

- Drücken Sie für etwa 2 Sekunden, um 24-STUNDEN-FRISCHLUFT, die FERNBEDIENUNGSADRESSE oder KINDERSICHERUNG einzustellen.
- Wenn die Einstellung vorgenommen wurde, wird erneut der Menübildschirm angezeigt (außer beim Einstellen der KINDERSICHERUNG).
- Der Menübildschirm kehrt zum ursprünglichen Bildschirm zurück, wenn für etwa 1 Minute kein Vorgang erfolgt.

< Zur vorherigen Anzeige zurückkehren >

Drücken Sie **PREVIOUS** .

< Die Menüeinstellungen beenden >

Drücken Sie **CANCEL** .



Nr.	Menü	Einstellung	Beschreibung
1	INTELLIG.EYE AIRFLOW (LUFTSTROM INTELLIGENT. AUGES)	Focus (Fokus)	Der Sensor für INTELLIGENTES AUGES erkennt einen Bereich, in dem sich eine Person aufhält, und passt die horizontale Luftstromrichtung an, so dass Luft direkt auf die Person geblasen wird.
		Comfort * (Komfort)	Der Sensor für INTELLIGENTES AUGES erkennt einen Bereich, in dem sich eine Person aufhält, und passt die horizontale Luftstromrichtung an, so dass direkt auf die Person keine Luft geblasen wird.

## &lt; Hinweis &gt;

## ■ Fokus

- Die vertikale Luftstromrichtung wird angepasst, so dass die maximale Luftstromstärke erreicht wird.

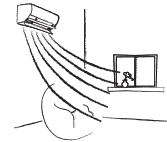

## ■ Komfort

- Das Gerät bläst die Luft im KÜHLEN-Betrieb nach oben und im HEIZEN-Betrieb nach unten ein.

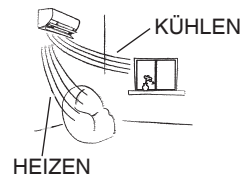

2	AUTO OFF time (AUTO AUS-Zeit)	1 HR * (1 STD.)	Legt die Zeit für den Betriebsstopp nach 1 Stunde oder 3 Stunden fest. <ul style="list-style-type: none"> <li>Diese Funktion ist bei den folgenden Betriebsarten nicht aktiviert.               <div style="border: 1px solid black; padding: 2px; display: inline-block;">                 SCHIMMELSCHUTZ-, SCHNELLHEIZTIMER- und FILTERREINIGUNG-Betrieb               </div> </li> <li>Diese Funktion wird nach Beendigung der einzelnen Betriebsarten aktiviert.</li> <li>Diese Funktion wird nicht vollständig aktiviert, wenn die 24-STUNDEN-FRISCHLUFT-BELÜFTUNG eingestellt ist.</li> </ul>
		3 HR (3 STD.)	

## &lt; Hinweis &gt;

- Diese Funktion ändert die Temperatur im KÜHLEN-Betrieb um +2°C / im HEIZEN-Betrieb um -2°C und der Betrieb stoppt, wenn die voreingestellte Zeit verstrichen ist, sofern davon ausgegangen wird, dass sich niemand im Raum befindet.
- 3 Minuten, bevor der Betrieb beendet wird, blinkt die BETRIEBS-Lampe auf, um die Luftstromstärke zu senken. Danach wird der Betrieb beendet.
- In diesem Modus stoppt der Betrieb automatisch. Es wird empfohlen, den AUTO AUS-Betrieb auf "Off (Aus)" zu setzen, wenn sich ein kleines Kind oder eine erkrankte Person im Raum befindet. (Wenn eine Person sich nur wenig bewegt, geht der Sensor davon aus, dass sich niemand im Raum befindet, und die Klimaanlage wird möglicherweise gestoppt.)
- Wenn der Betrieb durch AUTO AUS-Betrieb angehalten wurde, wird auf der LCD-Anzeige nicht "OFF" angezeigt.

3	BREEZE AIRFLOW (BRISE LUFTSTROM)	Auto * (Automatisch)	Setzt die Stärke der BRISE LUFTSTROM auf "Auto (Automatisch)".
		Low (Niedrig)	Setzt die Stärke der BRISE LUFTSTROM auf "Low (Niedrig)".

## &lt; Hinweis &gt;

- Diese Funktion stellt die Luftstromstärke ein, wenn die vertikale Luftstromrichtung auf "BRISE" eingestellt ist. Setzen Sie die Stärke auf "Low (Niedrig)", wenn Sie durch das Betriebsgeräusch des Geräts gestört werden.

4	HUMIDIFY AIRFLOW (BEFEUCHTEN LUFTSTROM)	Auto * (Automatisch)	Setzt die Stärke des befeuchteten Luftstroms auf "Auto (Automatisch)".
		High (Hoch)	Setzt die Stärke des befeuchteten Luftstroms auf "High (Hoch)".
		Low (Niedrig)	Setzt die Stärke des befeuchteten Luftstroms auf "Low (Niedrig)".

## &lt; Hinweis &gt;

- Diese Funktion stellt die Stromstärke der befeuchteten Luft im "URURU" BEFEUCHTEN- und FEUCHTES HEIZEN-Betrieb ein. Setzen Sie die Stärke auf "High (Hoch)", um die Stärke der befeuchteten Luft zu erhöhen, setzen Sie diese auf "Low (Niedrig)", wenn Sie durch das Geräusch des Befeuchtungsbetriebs gestört werden.







\*Standardeinstellung

# Die Standardeinstellungen ändern

Nr.	Menü	Einstellung	Beschreibung
5	CONTINUE DRY (DAUERHAFT ENTFEUCHTEN)	On * (Ein)	Es wird der DAUERHAFT ENTFEUCHTEN-Betrieb ausgeführt.
		Off (Aus)	Der DAUERHAFT ENTFEUCHTEN-Betrieb wird nicht ausgeführt.

**< Hinweis >**

- Wenn die Innentemperatur oder die Luftfeuchtigkeit weit unter den eingestellten Wert fällt, werden die Ventilatoren des Innen- und Außengeräts gestoppt, um die Raumumgebung angenehm zu halten. Dieser Betrieb wird im KÜHLEN-, "SARARA" ENTFEUCHTEN- und ENTFEUCHTUNGS-KÜHLEN-Betrieb aktiviert.
- Wenn DAUERHAFT ENTFEUCHTEN auf "On (Ein)" gesetzt ist, wird durch den KÜHLEN-, "SARARA" ENTFEUCHTEN- oder ENTFEUCHTUNGS-KÜHLEN-Betrieb die Deodorierungsfunktion ausgelöst, durch die unangenehme Gerüche aus dem Innengerät reduziert werden, und das Gerät bläst für 40 Sekunden keine Luft ein.
- Vor dem Betrieb des Außengeräts kann die Innentemperatur höher als die eingestellte Temperatur sein.

6	INSTALLED POSITION (MONTAGEPOSITION)		<b>Längs, Mitte*</b> Die horizontale Luftstromrichtung bläst Luft gleichmäßig nach rechts und links ein.
			<b>Längs, rechte Ecke</b> Die horizontale Luftstromrichtung bläst Luft nach links ein.
			<b>Längs, linke Ecke</b> Die horizontale Luftstromrichtung bläst Luft nach rechts ein.
			<b>Horizontal, Mitte</b> Die horizontale Luftstromrichtung bläst Luft gleichmäßig nach rechts und links ein.
			<b>Horizontal, rechte Ecke</b> Die horizontale Luftstromrichtung bläst Luft nach links ein.
			<b>Horizontal, linke Ecke</b> Die horizontale Luftstromrichtung bläst Luft nach rechts ein.

**< Hinweis >**

- Die Luftstromrichtung wird korrekt gesteuert, indem die Daten zur Form des Raums und zur Montageposition des Innengeräts in die Fernbedienung eingegeben werden. Stellen Sie längs oder horizontal entsprechend der Form des Raums ein.
- Wenn Sie die rechte Ecke und linke Ecke nicht korrekt einstellen, wird die Luftstromrichtung bei einigen Luftstromeinstellungen möglicherweise nicht einwandfrei gesteuert.
- Der Bereich der Luftstromrichtung bei der Einstellung des horizontalen Luftstroms (Luftstromrichtung, die mit  ausgewählt werden kann) ändert sich entsprechend den Einstellungen für die Montageposition.

**< Leitfaden für die Einstellung >**

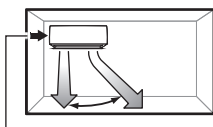

Stellen Sie auf die linke Ecke ein, wenn der Abstand 2 bis 50cm beträgt.

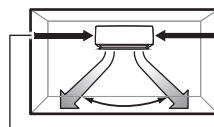

Stellen Sie auf die Mitte ein, wenn das Gerät in der Mitte montiert ist.

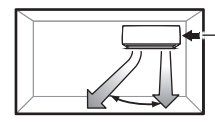

Stellen Sie auf die rechte Ecke ein, wenn der Abstand 2 bis 50cm beträgt.

7	RESET USED POWER (ENERGIEVERBRAUCH ZURÜCKSETZEN)	Reset with APPLY (Zurücksetzen mit ANWENDEN)	Setzt den Gesamtstromverbrauch auf 0kWh zurück.
---	--	--	---

**< Hinweis >**

- Diese Funktion setzt den Gesamtstromverbrauch zurück.
- Drücken Sie , um den Stromverbrauch zu überprüfen.

8	SOUND VOLUME (LAUTSTÄRKE)	High (Hoch)	Die Lautstärke ist hoch.
		Low * (Niedrig)	Normale Lautstärke.
		Off (Aus)	Keine Lautstärke.

**< Hinweis >**

- Diese Funktion stellt die Lautstärke des Empfangstons des Innengeräts ein.

\*Standardeinstellung

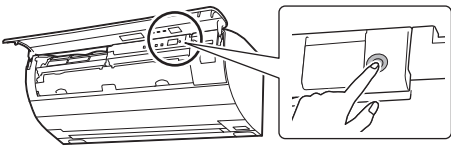
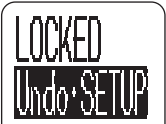
Nr.	Menü	Einstellung	Beschreibung
9	CONTRAST (KONTRAST)	1 to 5 (1 bis 5)	<ul style="list-style-type: none"> <li>Sie können den Kontrast auf einen Wert zwischen 1 und 5 einstellen. Die Voreinstellung ist "3".</li> <li>Je höher die Zahl, desto dunkler die Anzeige.</li> </ul>
<b>&lt; Hinweis &gt;</b>			
<ul style="list-style-type: none"> <li>Diese Funktion stellt den Kontrast der LCD-Anzeige ein.</li> </ul>			
10	24 HOUR FRESH AIR (24-STUNDEN- FRISCHLUFT)	Push APPLY 2sec. On (Betätigung von ANWENDEN 2 Sek. Ein)	Startet den 24-STUNDEN-FRISCHLUFT-BELÜFTUNG-Betrieb.
		Push APPLY 2sec. Off * (Betätigung von ANWENDEN 2 Sek. Aus)	Stoppt den 24-STUNDEN-FRISCHLUFT-BELÜFTUNG-Betrieb.
<b>&lt; Hinweis &gt;</b>			
<ul style="list-style-type: none"> <li>Auch wenn Sie die Klimaanlage mit der Fernbedienung angehalten haben, führt sie die Belüftung für 24 Stunden weiter aus, bis Sie die Einstellung auf "Off (Aus)" ändern.</li> <li>Wenn der Leistungsschalter eingeschaltet wurde, startet der 24-STUNDEN-FRISCHLUFT-BELÜFTUNG-Betrieb automatisch. (Die BETRIEBS-Lampe des Geräts ist während des Betriebs ausgeschaltet. Auf der Fernbedienung wird nichts angezeigt.)</li> <li>Wenn die 24-STUNDEN-FRISCHLUFT-BELÜFTUNG allein in Betrieb ist, kann der Streamer-Ablass nicht gestartet werden.</li> <li>Wenn die AUTO-FILTERREINIGUNG auf "On (Ein)" gesetzt ist und der Betrieb der Klimaanlage für 24 Stunden oder länger eingestellt wird, wird die 24-STUNDEN-BELÜFTUNG MIT FRISCHLUFTZUFUHR beendet und der FILTERREINIGUNG-Betrieb wird aufgenommen (und dauert etwa 11 Minuten). Nachdem der Filter gesäubert wurde, startet die 24-STUNDEN-FRISCHLUFT-BELÜFTUNG neu. <b>▶ Seite 28</b></li> </ul>			
11	RC ADDRESS (FERNBEDIENUNG- SADRESSE)	Push APPLY 2sec. 1 * (Betätigung von ANWENDEN 2 Sek. 1)	<p>Die Standardeinstellung ist sowohl für Innengerät als auch Fernbedienung "1".</p> <p><b>&lt; Die Adresse auf "2" setzen &gt;</b></p> <ol style="list-style-type: none"> <li>Öffnen Sie die Vorderabdeckung und schalten Sie den Leistungsschalter ein.</li> <li>Drücken Sie <b>SETUP</b>.</li> <li>Drücken Sie <b>▲</b>, um "RC ADDRESS (FERNBEDIENUNGSADRESSE)" auszuwählen, und drücken Sie <b>APPLY</b>.</li> <li>Drücken Sie <b>▲</b>, um "2" auszuwählen.</li> <li>Drücken Sie <b>APPLY</b> für 2 Sekunden und senden Sie ein Signal an das Innengerät. Die BETRIEBS-Lampe (grün) blinkt für etwa 1 Minute. (Das ist kein Fehlerblinken.)</li> <li>Drücken Sie den Innengerät-EIN/AUS-Schalter, während die BETRIEBS-Lampe blinkt.</li> </ol>
		Push APPLY 2sec. 2 (Betätigung von ANWENDEN 2 Sek. 2)	 <div style="border: 1px solid black; padding: 5px; width: fit-content;"> <p>Wiederholen Sie dieses Verfahren ab dem ersten Schritt, wenn Sie die Adresse nicht einstellen können, während die BETRIEBS-Lampe blinkt.</p> </div>
<b>&lt; Hinweis &gt;</b>			
<ul style="list-style-type: none"> <li>Diese Funktion stellt die Adresse ein, wenn Sie 2 Innengeräte im gleichen Raum installieren und diese nicht mit nur 1 Fernbedienung bedienen möchten. Wenn Sie eines der Innengeräte und eine der beiden Fernbedienungen auf "2" einstellen, kann die eingestellte Fernbedienung nur an das eingestellte Innengerät Signale senden.</li> </ul>			
12	CHILD LOCK (KINDERSICHERUNG)	Push APPLY 2sec. On (Betätigung von ANWENDEN 2 Sek. Ein)	Drücken Sie <b>APPLY</b> für etwa 2 Sekunden, um die Kindersicherungsfunktion zu aktivieren.
		Push APPLY 2sec. Off (Betätigung von ANWENDEN 2 Sek. Aus)	Drücken Sie <b>APPLY</b> für etwa 2 Sekunden, um die Kindersicherungsfunktion aufzuheben.
<b>&lt; Hinweis &gt;</b>			
<ul style="list-style-type: none"> <li>Diese Funktion verhindert, dass Kinder die Fernbedienung versehentlich bedienen.</li> </ul>			
 <p>wird angezeigt, und die Tasten außer <b>SETUP</b> sind deaktiviert.</p>			

\* Standardeinstellung

# Reinigung (für Wartungspersonal)

## ⚠ ACHTUNG

- Stellen Sie vor der Reinigung sicher, dass der Betrieb gestoppt und der Leistungsschalter ausgeschaltet wurde.
- Ziehen Sie zur Pflege und Reinigung Wartungspersonal heran.

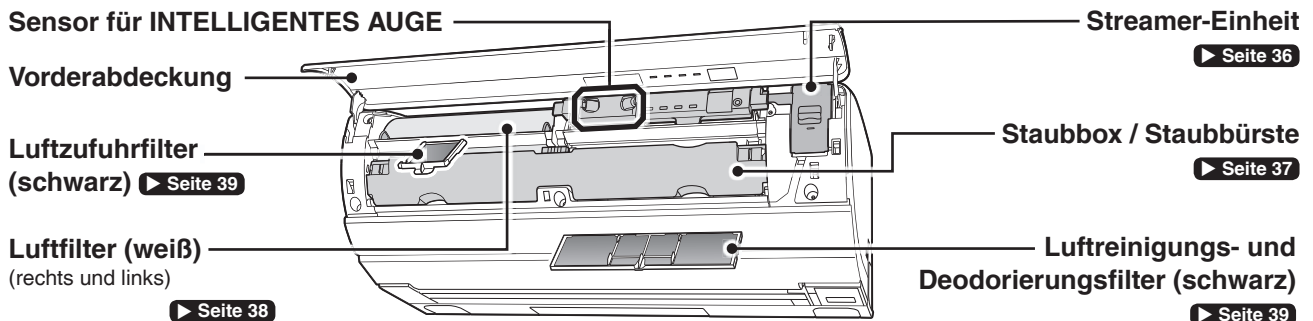

## Vorderabdeckung

### Wann?

Wenn Sie Schmutz oder Staub entdecken.

### Wie?

- Wischen Sie die Komponenten vorsichtig mit einem weichen, mit Wasser oder neutraler Reinigungsflüssigkeit angefeuchteten Tuch ab.
- Stellen Sie sicher, die Rückseite der Vorderabdeckung zu reinigen.

## ⚠ ACHTUNG

- Stellen Sie sich beim Entfernen und Befestigen der Vorderabdeckung auf einen stabilen Grund und achten Sie darauf, nicht zu fallen.
- Stützen Sie die Vorderabdeckung beim Entfernen und Befestigen sicher mit Ihren Händen ab, um deren Herunterfallen zu verhindern.

### Die Vorderabdeckung entfernen

## 1. Schalten Sie den Leistungsschalter aus.

## 2. Halten Sie die Abdeckung an beiden Enden fest und öffnen Sie sie, bis die Abdeckung stoppt.

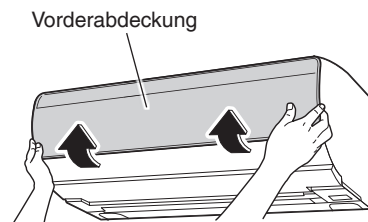

- Durch das weitere Ziehen aus der Stopposition kann die Abdeckung leichter entfernt werden.

## 3. Nehmen Sie die Vorderabdeckung ab.

- Entfernen Sie die Vorderabdeckung, während Sie die Frontplattenwelle nach außen drücken. (Entfernen Sie die rechte Frontplattenwelle in der gleichen Weise.)
- Ziehen Sie die Vorderabdeckung nach dem Entfernen beider Frontplattenwellen in Ihre Richtung und nehmen Sie sie ab.

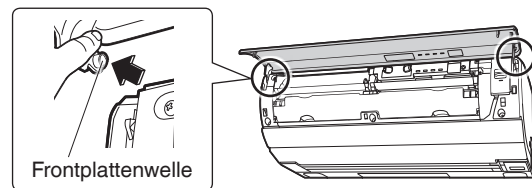

### Die Vorderabdeckung befestigen

## 1. Fügen Sie die rechte und linke Frontplattenwelle an der Vorderabdeckung gleichzeitig in die Wellenlöcher ein.

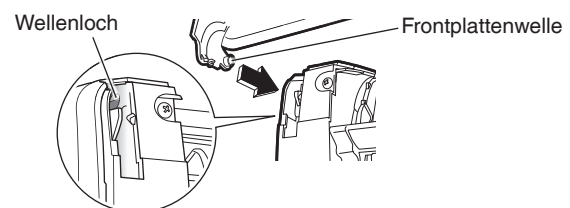

## 2. Schließen Sie die Vorderabdeckung langsam und drücken Sie auf beide Seiten der Vorderabdeckung.

Stellen Sie sicher, dass die Vorderabdeckung sicher montiert ist.

## Innengerät / Sensor für INTELLIGENTES AUGE

### Wann?

Wenn Sie Schmutz oder Staub entdecken.

### Wie?

- Wischen Sie die Komponenten mit einem weichen, trockenen Tuch vorsichtig ab.
- Stellen Sie sicher, das Linsenteil des Sensors für INTELLIGENTES AUGE zu reinigen.

## ! ACHTUNG

- Die Aluminiumlamellen des Innengeräts nicht berühren. (Das kann zu Verletzungen führen.)
- Verwenden Sie keines der folgenden Mittel für die Reinigung der Klimaanlage. (Sie können Verformungen, Verfärbungen oder Kratzer verursachen.)
  - Mehr als 40°C heißes Wasser
  - Poliermasse
  - Flüchtige Flüssigkeiten wie Benzol, Benzin und Verdüner
  - Raue Materialien wie Scheuerbürsten

## Streamer-Einheit

### Wann?

Wenn die TIMER-Lampe (orange) blinkt oder einmal in der Saison.



Wenn die Gesamtbetriebszeit der Klimaanlage 1.800 Stunden überschreitet, blinkt die TIMER-Lampe, um anzuzeigen, dass die Streamer-Einheit gereinigt werden muss. (**Anzeige Streamer-Einheit reinigen**) Reinigen Sie die Streamer-Einheit.

Der Streamer-Ablass ist deaktiviert, während die Lampe blinkt.

### Wie?

- 1) Weichen Sie die Streamer-Einheit in lauwarmem Wasser oder kaltem Wasser ein (etwa für 1 Stunde).
- 2) Verwenden Sie ein Wattestäbchen oder ein weiches Tuch, um das Gerät zu reinigen.  
(**Tragen Sie Gummihandschuhe.**)
- 3) Reinigen Sie das Gerät unter fließendem Wasser und trocknen Sie es sorgfältig ab.
- 4) Lassen Sie das Gerät in einem gut belüfteten, schattigen Bereich trocknen (für etwa 1 Tag).

### Setzen Sie die Anzeige nach der Reinigung zurück.

Schalten Sie den Leistungsschalter ein, drücken Sie  und anschließend , während die Klimaanlage nicht in Betrieb ist. ▶ Seite 8

- Die Anzeige "Streamer-Einheit reinigen" erlischt.

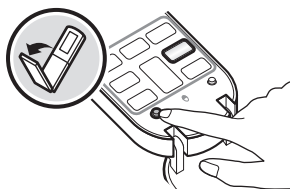

### Wenn Staub an den Nadeln haftet

Wischen Sie den Staub mit einem weichen Material, z. B. mit einem mit Wasser oder einer neutralen Reinigungsflüssigkeit angefeuchteten Wattestäbchen, von den Nadeln. Achten Sie beim Abwischen des Staubs darauf, die Nadeln nicht zu verformen.

Eine verformte Nadel senkt die Deodorierungsfähigkeit.

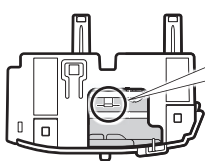

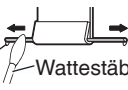
Staub  Wattestäbchen  
Wischen Sie die Nadeln vorsichtig vom Ansatz bis zur Spitze ab.

### Die Streamer-Einheit entfernen

- Halten Sie den Griff der Streamer-Einheit und ziehen Sie ihn in Ihre Richtung heran.

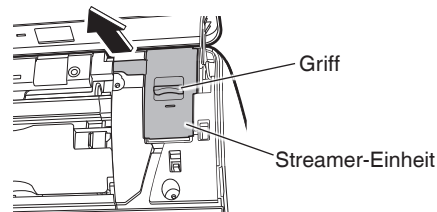

### Die Streamer-Einheit befestigen

- Stecken Sie die Streamer-Einheit vollständig hinein.

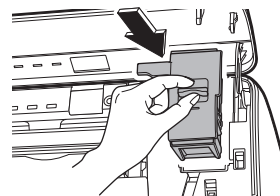

### Achtung

- Fügen Sie neutrale Reinigungsflüssigkeit oder lauwarmes Wasser hinzu und weichen Sie den Filter darin ein, wenn Sie den Schmutz oder Staub nicht vollständig entfernen können.
- Befolgen Sie bei deren Verwendung die Anleitung für die neutrale Reinigungsflüssigkeit. Waschen Sie die Streamer-Einheit nach der Verwendung von Reinigungsmittel gründlich mit Wasser ab, um alle Rückstände zu entfernen.
- Achten Sie darauf, keine Fusseln auf der Streamer-Einheit zu belassen. (Fusseln können zu Fehlfunktionen des Geräts führen.)
- Zerlegen Sie die Streamer-Einheit nicht.

# Reinigung (für Wartungspersonal)

## Staubbox / Staubbürste

### Wann?



Wenn die Lampe SCHIMMELSCHUTZ / FILTERREINIGUNG (grün) blinkt.

Die Lampe SCHIMMELSCHUTZ / FILTERREINIGUNG blinkt, um anzuzeigen, dass die Staubbox gereinigt werden muss, oder wenn sich Staub in der Staubbox befindet oder wenn die Staubbürste beim (automatischen oder manuellen) FILTERREINIGUNG-Betrieb verschmutzt wird. (**Anzeige Staubbox reinigen**) Reinigen Sie die Staubbox. Der FILTERREINIGUNG-Betrieb kann nicht ausgeführt werden, während die Lampe blinkt.

### Wie?

- Verwenden Sie einen Staubsauger, um Staub zu entfernen, oder waschen Sie die Staubbox mit Wasser ab.
- Lassen Sie sie gut im Schatten trocknen, wenn Sie die Staubbox mit Wasser abgewaschen haben.

### Setzen Sie die Anzeige nach der Reinigung zurück.

Schalten Sie den Leistungsschalter ein, drücken Sie  und anschließend , während die Klimaanlage nicht in Betrieb ist. ▶ Seite 8

- Die Anzeige "Staubbox reinigen" erlischt.

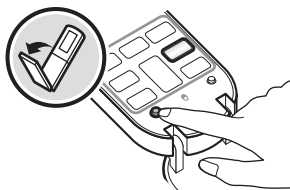

### Die Staubbox entfernen

1. Schieben Sie die rechte und linke Befestigungsnase (blau) nach innen und ziehen Sie die Staubbox mit beiden Händen langsam heraus.

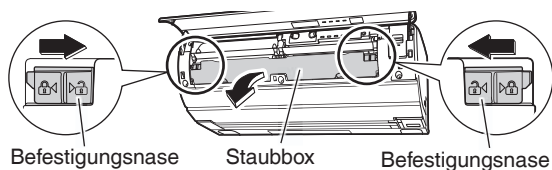

2. Öffnen Sie die Staubbox.

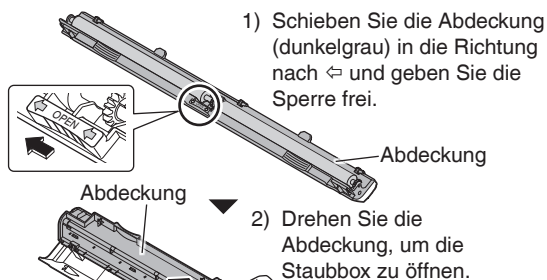

Richten Sie den Rumpf nicht nach unten, da der Staub darin gesammelt wird.

### < Die Staubbürste entfernen oder anbringen >

- 1) Ziehen Sie an der Mitte der Staubbürste.
- 2) Nehmen Sie die Staubbürste aus dem rechten und linken Wellenloch.
- 3) Ziehen Sie die Staubbürste heraus. Befestigen Sie die Staubbürste zur Montage in den Wellenlöchern und schieben Sie sie in die Staubbox.

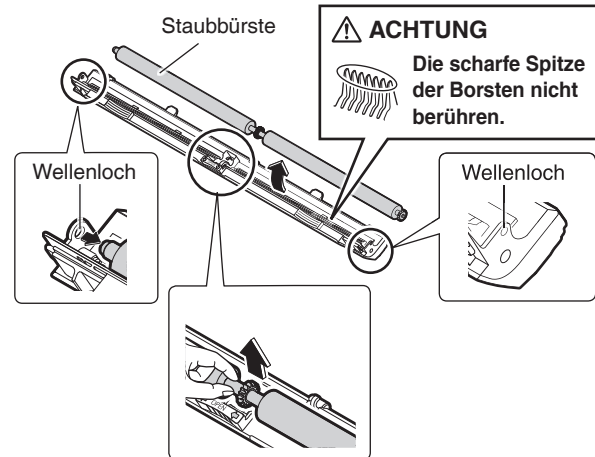

Stellen Sie sicher, dass die Staubbürste sicher befestigt ist. Andernfalls rotiert die Staubbürste möglicherweise nicht und der FILTERREINIGUNG-Betrieb kann gegebenenfalls nicht ausgeführt werden.

### Anbringen der Staubbox

1. Schließen Sie die Staubbox und schieben Sie die Abdeckung danach darüber, um die Staubbox zu verriegeln.

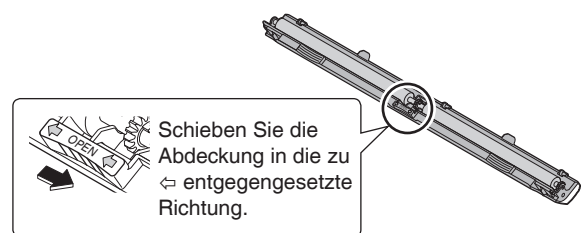

2. Halten Sie die Staubbox mit beiden Händen und bringen Sie sie im Gerät an, so dass die Staubbürste der Klimaanlage gegenüberliegt.
3. Schieben Sie die Befestigungsnasen an beiden Enden nach außen.

Der FILTERREINIGUNG-Betrieb wird nicht korrekt ausgeführt, wenn die Nasen nicht fest geschlossen sind.

Öffnen Sie die Vorderabdeckung und entfernen Sie die Staubbox, wenn Sie die Filter reinigen.

## Luftfilter (weiß)

Wenn der AUTO-FILTERREINIGUNG-Betrieb auf "On (Ein)" gesetzt ist, ist grundsätzlich keine Pflege erforderlich. ► Seite 28  
Reinigen Sie den Filter, wenn Sie Schmutz, z. B. am Luftfilter haftendes Öl oder Nikotin, bemerken oder wenn der AUTO-FILTERREINIGUNG-Betrieb auf "Off (Aus)" gesetzt ist.

### Wann?

Wenn Sie Schmutz oder Staub entdecken.

### Wie?

- Verwenden Sie einen Staubsauger, um den Staub zu entfernen.
- Weichen Sie den Filter in lauwarmem Wasser mit neutraler Reinigungsflüssigkeit ein und reinigen Sie ihn mit einem Schwamm, wenn Sie den Schmutz oder Staub nicht vollständig entfernen können.
- Trocknen Sie den Filter nach dem Waschen ab.
- Glätten Sie den Filter mit der Hand und lassen Sie ihn gut im Schatten trocknen.

### Achtung

- Zerlegen Sie den Luftfilter nicht.

## Den Luftfilter entfernen

### 1. Öffnen Sie den Filterhalterahmen (gelb).

- Die Nasen des Filterhalterahmens (gelb) sind auf jeder Seite vorhanden.

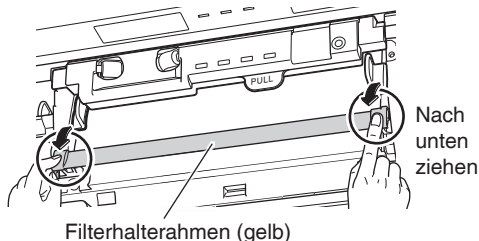

Filterhalterahmen (gelb)

### 2. Ziehen Sie den Luftfilter heraus.

- 1) Halten Sie die PULL-Nase auf der Anzeigeeinheit (schwarz), richten Sie das Gerät nach oben.
- 2) Heben Sie die Griffe des Luftfilters (blau) zur Vorderseite nach oben.
- 3) Ziehen Sie die Griffe nach unten.

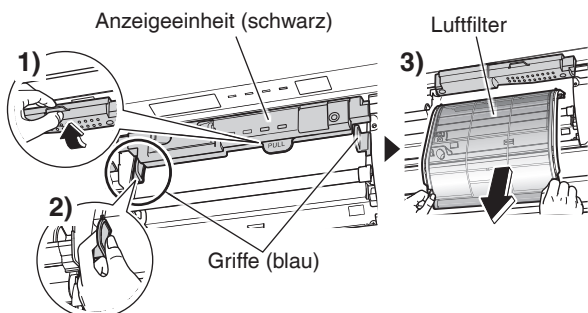

## Den Luftfilter anbringen

### 1. Halten Sie die Griffe (blau) und fügen Sie den Filter entlang der Schiene ein.

- Richten Sie die Anzeigeeinheit (schwarz) nach der Befestigung des Luftfilters nach unten.

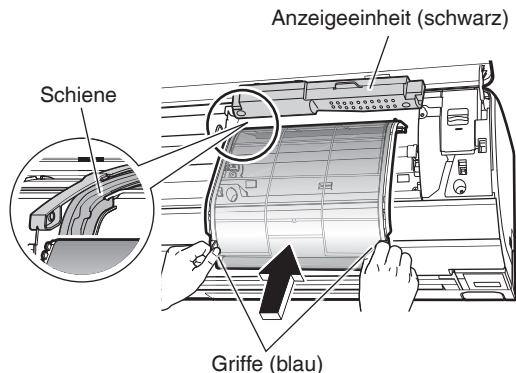

### 2. Schieben Sie den Filterhalterahmen (gelb) nach oben, bis er hörbar einrastet.

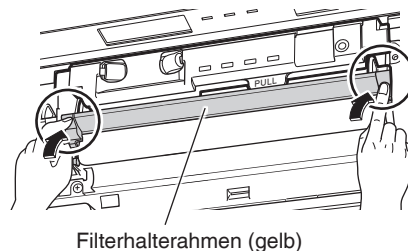

Filterhalterahmen (gelb)

Wenn der Rahmen nicht gesichert ist, kann die Vorderabdeckung beschädigt werden. Starten Sie nach der Reinigung den FILTERREINIGUNG-Betrieb, um zu überprüfen, ob der Luftfilter korrekt funktioniert. ► Seite 28

# Reinigung (für Wartungspersonal)

Öffnen Sie die Vorderabdeckung und entfernen Sie die Staubbox, wenn Sie die Filter reinigen.

## Luftreinigungs- und Deodorierungsfilter (schwarz)

### Wann?

Wenn Sie Staub entdecken.

### Wie?

- Verwenden Sie einen Staubsauger, um den Staub zu entfernen.

### Achtung

- Waschen Sie den Filter nie in Wasser.

## Ausbau des Luftreinigungs- und Deodorierungsfilters

### 1. Entfernen Sie den rechten Luftfilter.

► Seite 38

### 2. Heben Sie den Griff an und nehmen Sie den Filter von den Nasen.

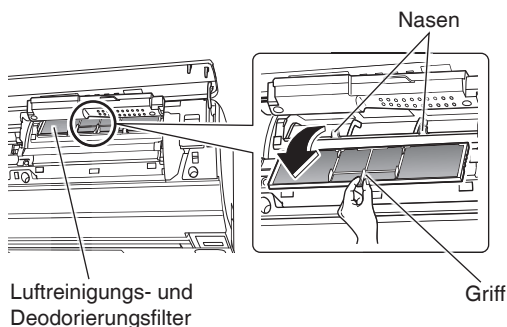

Luftreinigungs- und Deodorierungsfilter

## Einbau des Luftreinigungs- und Deodorierungsfilters

### Bringen Sie den Luftreinigungs- und Deodorierungsfilter wieder an seiner Position an.

- Hängen Sie den Luftreinigungs- und Deodorierungsfilter in die Nasen der Klimaanlage ein.

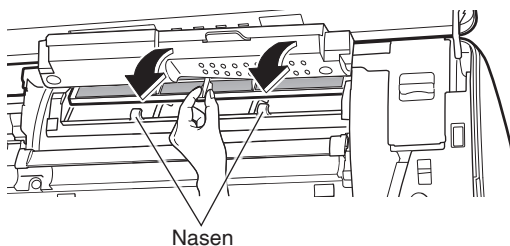

Nasen

Der FILTERREINIGUNG-Betrieb wird nicht ordnungsgemäß ausgeführt, wenn der Luftreinigungs- und Deodorierungsfilter nicht ordnungsgemäß angebracht ist. Starten Sie nach der Reinigung den FILTERREINIGUNG-Betrieb, um zu überprüfen, ob der Luftfilter korrekt funktioniert. ► Seite 28

- Entsorgung der alten Filter als nicht brennbare Abfälle.
- Wenden Sie sich zur Bestellung des Luftreinigungs- und Deodorierungsfilters an das Fachgeschäft, in dem Sie die Klimaanlage erworben haben.

Artikel	Luftreinigungs- und Deodorierungsfilter (mit Rahmen) 1 Satz
Teilnummer	KAF046A41

## Luftzufuhrfilter (schwarz)

### Wann?

Wenn Sie Schmutz oder Staub entdecken.

### Wie?

- Verwenden Sie einen Staubsauger, um den Staub zu entfernen.
- Weichen Sie den Filter (mit dem Rahmen) für etwa 10 bis 15 Minuten in lauwarmem Wasser oder kaltem Wasser ein und waschen Sie ihn, wenn Sie den Staub nicht vollständig entfernen können.

### Achtung

- Reiben Sie den Filter nicht ab.
- Trocknen Sie den Luftzufuhrfilter nach dem Einweichen ab und lassen Sie ihn gut im Schatten trocknen.

## Den Luftzufuhrfilter entfernen

### 1. Entfernen Sie den linken Luftfilter.

► Seite 38

### 2. Heben Sie den Filterhalterahmen (gelb) an, halten Sie den Griff und ziehen Sie ihn nach vorn.

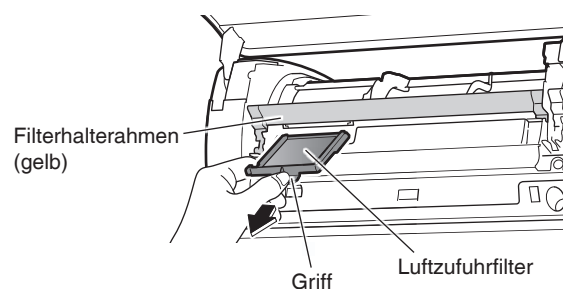

Filterhalterahmen (gelb)

Griff

Luftzufuhrfilter

## Den Luftzufuhrfilter anbringen

### Bringen Sie den Luftzufuhrfilter in seine Position zurück.

- Richten Sie ▲ am Filter nach oben aus und legen Sie den Luftzufuhrfilter ein, bis er hörbar einrastet.

Starten Sie nach der Reinigung den FILTERREINIGUNG-Betrieb, um zu überprüfen, ob der Luftfilter korrekt funktioniert. ► Seite 28



# Wenn die BETRIEBS-Lampe (grün) blinkt



BETRIEBS-Lampe (grün)

Wenn die TIMER-Lampe (orange) blinkt ► Seite 36

Wenn die Lampe SCHIMMELSCHUTZ / FILTERREINIGUNG (grün) blinkt ► Seite 37

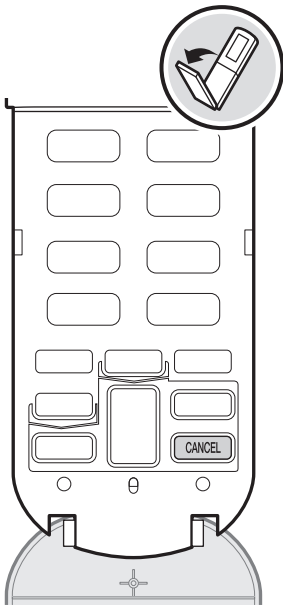

**Schalten Sie den Leistungsschalter aus, wenn die BETRIEBS-Lampe (grün) blinkt. Schalten Sie ihn nach etwa 1 Minute wieder ein und starten Sie den Betrieb.**

Überprüfen Sie den Fehlercode entsprechend den nachfolgend beschriebenen Schritten und treffen Sie geeignete Maßnahmen, wenn die BETRIEBS-Lampe weiterhin blinkt.

## < Den Fehlercode überprüfen >

1. Richten Sie die Fernbedienung auf das Innengerät aus und drücken Sie für etwa 5 Sekunden auf **CANCEL**.



- Auf der LCD-Anzeige wird ein Fehlercode angezeigt.

2. Überprüfen Sie den Fehlercode und treffen Sie die nachfolgend beschriebenen Maßnahmen.

Fehlercode	Überprüfung des Betriebs und Maßnahme
A5	<b>Ist der Luftfilter verschmutzt oder verstaubt?</b> <ul style="list-style-type: none"> <li>• Beenden Sie den Betrieb und starten Sie den FILTERREINIGUNG-Betrieb. ► Seite 28</li> </ul>

▼  
Schalten Sie den Leistungsschalter aus und wieder ein. Starten Sie anschließend den Betrieb.

E7	<b>Ist ein Fremdkörper im Ventilator des Außengeräts verklemt?</b> <ul style="list-style-type: none"> <li>• Schalten Sie den Leistungsschalter aus und entfernen Sie den Fremdkörper.</li> </ul>
F3,F6,L3,L4,L5	<b>Ist der Luftauslass des Außengeräts durch ein Fahrzeug oder ähnliches blockiert?</b> <ul style="list-style-type: none"> <li>• Schalten Sie den Leistungsschalter aus und entfernen Sie das Hindernis.</li> </ul>

▼  
Schalten Sie den Leistungsschalter ein und starten Sie den Betrieb.

Andere Fehlercodes	Überprüfen Sie die Modellbezeichnung (oder den Kontrollcode*) und kontaktieren Sie die Kundendienststelle.
--------------------	--

3. Überprüfen Sie die BETRIEBS-Lampe erneut und treffen Sie die nachfolgend beschriebene Maßnahme.

BETRIEBS-Lampe	Maßnahme
Leuchtet auf	Setzen Sie den Betrieb einige Zeit fort und verwenden Sie die Klimaanlage weiter, wenn die BETRIEBS-Lampe nicht blinkt.
Blinkt wieder	Überprüfen Sie die Modellbezeichnung (oder den Kontrollcode*) und kontaktieren Sie die Kundendienststelle.

## < \*Den Kontrollcode überprüfen >

1. Drücken Sie **CANCEL** erneut, während der Fehlercode auf der LCD-Anzeige angezeigt wird.



- Auf der LCD-Anzeige wird ein vierstelliger Fehlercode angezeigt. Verwenden Sie diesen Kontrollcode, wenn die Modellbezeichnung am Innengerät nicht überprüft werden kann.

**Der folgende Fehlercode zeigt einen Fehler beim Befeuchtungsgerät oder bei einigen Sensoren an. In diesem Fall ist lediglich der KÜHLEN- und HEIZEN-Betrieb verfügbar. Kontaktieren Sie so schnell wie möglich die Kundendienststelle.**

**PH, PA, P9, CC, CA, U7**

### Achtung

- Wenn **CANCEL** für etwa 5 Sekunden gedrückt wird, wenn die BETRIEBS-Lampe nicht blinkt, wird "00" angezeigt.
- Für andere mögliche Fehler.

► Seite 41 - 45

# Häufig gestellte Fragen

## Innengerät

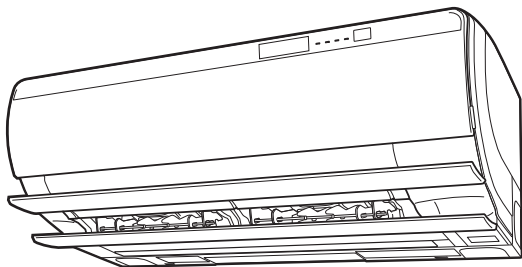

### Die Klappen beginnen nicht sofort zu schwenken.

- Die Klimaanlage passt die Klappenposition an. Die Klappen werden bald mit der Bewegung beginnen.

### Die Klimaanlage erzeugt während des Betriebs keinen Luftstrom mehr.

- Sobald die eingestellte Temperatur erreicht ist, wird die Luftstromstärke reduziert und der Betrieb wird gestoppt, um zu verhindern, dass (während des Heizens) ein kühler Luftstrom erzeugt wird oder dass die Luftfeuchtigkeit (während des Kühlens) ansteigt. Der Betrieb wird automatisch fortgesetzt, wenn die Innentemperatur ansteigt oder fällt.

### Der Betrieb startet nicht umgehend.

- **Wenn die AUTO-Taste, die Direktbetriebstasten oder die UMLUFT-Taste kurz nach Betriebsstopp gedrückt wurde bzw. wurden.**
- **Wenn der Modus neu ausgewählt wurde.**
  - Dies dient zum Schutz der Klimaanlage. Sie sollten etwa 3 Minuten warten.

### Der HEIZEN-Betrieb stoppt plötzlich und ein Strömungsgeräusch ist zu hören.

- Das Außengerät entfernt den Frost. Der HEIZEN-Betrieb startet, nachdem der Frost auf dem Außengerät entfernt wurde. Sie sollten etwa 3 bis 10 Minuten warten.

## Außengerät

### Das Außengerät stößt Wasser oder Dampf ab.

- **Im HEIZEN-Betrieb**
  - Der Frost am Außengerät schmilzt zu Wasser oder Dampf, wenn sich die Klimaanlage im Entfrostsprozess befindet.
- **Im KÜHLEN- oder "SARARA" ENTFEUCHTEN-Betrieb**
  - Die Feuchtigkeit in der Luft kondensiert auf der kalten Oberfläche der Rohrleitungen des Außengeräts zu Wasser und tropft.

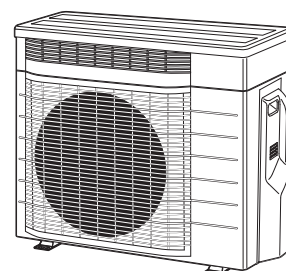

### Häufig auftretende Geräusche

- **Zischen**
  - Dieses Geräusch wird erzeugt, wenn befeuchtete oder ventilierte Luft abgeleitet wird.
  - Das Betriebsgeräusch kann je nach Außentemperatur oder Luftfeuchtigkeit schwanken.
- **Rattern**
  - Das ist ein Lüftungsbetriebsgeräusch. (Wenn der Lüftungsbetrieb mit dem KÜHLEN-/HEIZEN-Betrieb kombiniert wird, besteht die Möglichkeit, nur den Lüftungsbetrieb zu stoppen.) ▶ Seite 24
- **Zischen oder Knistern**
  - Das ist ein Streamer-Ablassgeräusch.
- **Rascheln**
  - Das ist ein Geräusch der am Luftfilter reibenden Staubbürste, um den Staub im FILTERREINIGUNG-Betrieb aus dem Luftfilter zu entfernen.
- **Klicken, während die Klimaanlage in Betrieb ist oder nicht in Betrieb ist**
  - Das ist ein Betriebsgeräusch der Elektrokomponenten oder des Ventils, das das Kältemittel steuert.
- **Ein Geräusch wie das Fließen von Wasser**
  - Das ist ein Geräusch des in die Klimaanlage strömenden Kältemittels.
  - Das ist ein Pumpgeräusch des Wassers in der Klimaanlage, das zu hören ist, wenn das Wasser im Kühlen- oder Trocknungs-Betrieb aus der Klimaanlage abgepumpt wird.
- **Blasgeräusch**
  - Das ist ein Geräusch, das erzeugt wird, wenn der Strom des Kältemittels in der Klimaanlage sich ändert.
- **Ticken**
  - Das ist ein Geräusch, das erzeugt wird, wenn die Klimaanlage aufgrund einer Temperaturänderung leicht ausgedehnt wird oder schrumpft.
- **Klopfen**
  - Das ist ein Geräusch, das aus dem Inneren der Klimaanlage zu hören ist, wenn der Lüftungsventilator im geschlossenen Raum betrieben wird. Dieses Geräusch kann abnehmen, wenn das Fenster geöffnet oder der Lüftungsventilator gestoppt wird.
- **Pfeifgeräusch**
  - Das ist ein Geräusch, das erzeugt wird, wenn das Kältemittel während des Entfrostsprozesses strömt.

# Problemlösung (für Wartungspersonal)

Überprüfen Sie Folgendes, bevor Sie eine Anfrage vornehmen oder eine Reparatur anfordern.  
Wenden Sie sich an die Kundendienststelle, wenn das Problem weiterhin besteht.

	<p><b>Keine Probleme</b></p> <p>Diese Fälle sind keine Probleme.</p>		<p><b>Überprüfen</b></p> <p>Bitte überprüfen Sie noch einmal, bevor Sie jemanden zur Reparatur anfordern.</p>
---	--	---	---

## Die Klimaanlage funktioniert nicht

Fall	Beschreibung / wo überprüfen
Der Betrieb wurde während des FILTERREINIGUNG-Betriebs gestartet. Der Betrieb wurde unmittelbar nach dem Stopp des FILTERREINIGUNG-Betriebs gestartet.	<input checked="" type="checkbox"/> <ul style="list-style-type: none"> <li>Der Luftfilter bewegt sich in die Normalposition zurück. Warten Sie etwa 3 Minuten.</li> </ul>
Die Klimaanlage funktioniert nicht. [BETRIEBS-Lampe leuchtet nicht]	<input type="checkbox"/> <ul style="list-style-type: none"> <li>Wurde der Leistungsschalter ausgelöst oder ist die Sicherung durchgebrannt?</li> <li>Besteht Stromausfall?</li> <li>Sind die Batterien in die Fernbedienung eingelegt?</li> <li>Stimmt die Adresse des Innengeräts mit der Adresse der Fernbedienung überein? Stellen Sie die Adresse erneut ein. ▶ Seite 34</li> </ul>
Die Klimaanlage funktioniert nicht. [BETRIEBS-Lampe blinkt]	<input type="checkbox"/> <ul style="list-style-type: none"> <li>Schalten Sie das Gerät mit dem Leistungsschalter aus und starten Sie den Betrieb mit der Fernbedienung neu. Überprüfen Sie den Fehlercode und wenden Sie sich an die Kundendienststelle, wenn die BETRIEBS-Lampe weiterhin blinkt. ▶ Seite 40</li> </ul>

## Die Klimaanlage stellt den Betrieb ein

Fall	Beschreibung / wo überprüfen
Der Betrieb wird plötzlich beendet. [BETRIEBS-Lampe leuchtet]	<input checked="" type="checkbox"/> <ul style="list-style-type: none"> <li>Zum Schutz des Systems stoppt die Klimaanlage auf eine plötzliche große Spannungsschwankung hin möglicherweise den Betrieb. Der Betrieb wird in etwa 3 Minuten automatisch fortgesetzt.</li> </ul>
Der Betrieb wird plötzlich beendet. [BETRIEBS-Lampe blinkt]	<input type="checkbox"/> <ul style="list-style-type: none"> <li>Wird der Lufteinlass oder Luftauslass des Innengeräts oder Außengeräts durch etwas blockiert? Beenden Sie den Betrieb und entfernen Sie nach Ausschalten des Leistungsschalters das Hindernis. Starten Sie den Betrieb anschließend mit der Fernbedienung neu. Überprüfen Sie den Fehlercode und wenden Sie sich an die Kundendienststelle, wenn die BETRIEBS-Lampe weiterhin blinkt. ▶ Seite 40</li> </ul>

## Die Klimaanlage stellt den Betrieb nicht ein

Fall	Beschreibung / wo überprüfen
Die Klimaanlage setzt den Betrieb fort, selbst wenn der KÜHLEN-, "SARARA" ENTFEUCHTEN- oder ENTFEUCHTUNGS-KÜHLEN-Betrieb beendet wird.	<input checked="" type="checkbox"/> <ul style="list-style-type: none"> <li>Das geschieht, wenn das Gerät sich im AUTO-SCHIMMELSCHUTZ-Betrieb befindet. Drücken Sie auf <b>OFF</b>, wenn Sie den SCHIMMELSCHUTZ-Betrieb in der Mitte des Betriebs stoppen möchten. Setzen Sie den Betrieb auf "Off (Aus)", wenn der AUTO-SCHIMMELSCHUTZ-Betrieb nicht Ihren Wünschen entspricht. ▶ Seite 27</li> </ul>
Die Klimaanlage setzt den Betrieb fort, selbst nachdem der Betrieb beendet wurde.	<input checked="" type="checkbox"/> <ul style="list-style-type: none"> <li> <p>■ <b>Sofort nach dem Stopp der Klimaanlage</b></p> <ul style="list-style-type: none"> <li>Das geschieht, wenn der Entfrostongsbetrieb (Nachtentfrostung) ausgeführt wird. (Wenn der SCHNELLHEIZTIMER eingestellt ist.) ▶ Seite 21</li> <li>Der Ventilator des Außengeräts rotiert zum Schutz des Systems für etwa 1 Minute weiter.</li> </ul> </li> <li> <p>■ <b>Während die Klimaanlage nicht in Betrieb ist</b></p> <ul style="list-style-type: none"> <li>Wenn die Außentemperatur hoch ist, beginnt der Ventilator des Außengeräts möglicherweise zum Schutz des Systems zu rotieren.</li> <li>Wenn die 24-STUNDEN-FRISCHLUFT-BELÜFTUNG aktiviert ist, führt die Klimaanlage den Belüftungsbetrieb mit nicht leuchtender BETRIEBS-Lampe kontinuierlich aus, selbst wenn ein weiterer Betrieb beendet wird.</li> <li>Das geschieht, wenn der vorbereitende Heizbetrieb für den SCHNELLHEIZTIMER ausgeführt wird. ▶ Seite 21</li> <li>Das geschieht, wenn das Gerät sich im FILTERREINIGUNG-Betrieb befindet. Warten Sie etwa 11 Minuten. ▶ Seite 28</li> </ul> </li> </ul>

# Problemlösung (für Wartungspersonal)

## Das Raum wird nicht gekühlt / beheizt

Fall	Beschreibung / wo überprüfen
Es strömt keine Luft aus.	<input checked="" type="checkbox"/> <ul style="list-style-type: none"> <li>■ <b>Im HEIZEN-Betrieb</b> <ul style="list-style-type: none"> <li>• Die Klimaanlage wird aufgeheizt. Warten Sie etwa 1 bis 4 Minuten.</li> </ul> </li> <li>■ <b>Im KÜHLEN- / "SARARA" ENTFEUCHTEN- / ENTFEUCHTUNGS-KÜHLEN-Betrieb</b> <ul style="list-style-type: none"> <li>• Wenn die Luftstromstärkeneinstellung "AUTO" ist, ist eine Funktion in Betrieb, um den Ausstoß von Gerüchen aus dem Innengerät zu verhindern. Dadurch wird verhindert, dass unmittelbar nach Betriebsstart Luft austritt. Warten Sie etwa 40 Sekunden. ▶ Seite 14</li> </ul> </li> </ul>
Es tritt keine Luft aus / Es tritt Luft aus.	<input type="checkbox"/> <ul style="list-style-type: none"> <li>■ <b>Ist die Einstellung der Luftstromstärke geeignet?</b> <ul style="list-style-type: none"> <li>• Ist die Luftstromstärkeneinstellung niedrig wie z. B. "Innengerät Flüstern" oder "1"? Erhöhen Sie die Luftstromstärkeneinstellung.</li> </ul> </li> <li>■ <b>Ist die eingestellte Temperatur geeignet?</b></li> <li>■ <b>Ist die Anpassung der Luftstromrichtung geeignet?</b></li> </ul>
Es tritt Luft aus.	<input type="checkbox"/> <ul style="list-style-type: none"> <li>• Sind direkt unter oder neben dem Innengerät Möbel vorhanden?</li> <li>• Befindet sich die Klimaanlage im ECONO-Betrieb? ▶ Seite 25</li> <li>• Sind die Luftfilter verschmutzt?</li> <li>• Wird der Lufteinlass oder Luftauslass des Innengeräts oder Außengeräts durch etwas blockiert?</li> <li>• Ist das Fenster oder die Tür geöffnet?</li> <li>• Rotiert der Abluftventilator?</li> <li>• Werden Belüftungsbetrieb und Klimaanlagebetrieb gleichzeitig verwendet? ▶ Seite 24</li> </ul>

## Die Luft hat einen Geruch

Fall	Beschreibung / wo überprüfen
Die Klimaanlage gibt einen Geruch ab.	<input checked="" type="checkbox"/> <ul style="list-style-type: none"> <li>• Die Klimaanlage führt möglicherweise einen Geruch von außen zu. Stoppen Sie den Befeuchtungsbetrieb und entfernen Sie die Ursache des Geruchs.</li> <li>• Wenn der Betrieb auf den "SARARA" ENTFEUCHTEN-Betrieb umgeschaltet wird, nimmt die Luftfeuchtigkeit möglicherweise vorübergehend zu, wodurch Gerüche erzeugt werden können.</li> <li>• Der vom Gerät absorbierte Raumgeruch wird mit dem Luftstrom abgeführt. Wir empfehlen Ihnen, das Innengerät reinigen zu lassen. Wenden Sie sich an die Kundendienststelle.</li> <li>• Der Luftauslass gibt möglicherweise Gerüche ab, weil eine kleine Menge an Ozon erzeugt wird. Die Menge ist jedoch sehr klein und schadet Ihrer Gesundheit nicht.</li> <li>• Das geschieht, wenn das Gerät sich im SCHIMMELSCHUTZ-Betrieb befindet. ▶ Seite 27</li> </ul>

## Häufig auftretende Geräusche

Fall	Beschreibung / wo überprüfen
Während des Befeuchtungsbetriebs treten Geräusche auf.	<input checked="" type="checkbox"/> <ul style="list-style-type: none"> <li>■ <b>Das Betriebsgeräusch ist laut</b> <ul style="list-style-type: none"> <li>• Im FEUCHTES HEIZEN-Betrieb geht das Befeuchtungsgerät in Betrieb und erzeugt daher ein etwas lauterer Geräusch im Raum. Dieses Geräusch wird durch den Befeuchtungsbetrieb erzeugt, der mit zunehmender Luftstromstärke lauter wird.</li> <li>• Im Belüftungsbetrieb wird Frischluft von außen zugeführt. Dadurch kann Außenlärm laut zu hören sein. Das Betriebsgeräusch wird ebenfalls etwas lauter. ▶ Seite 24</li> </ul> </li> <li>■ <b>Das Betriebsgeräusch verändert sich</b> <ul style="list-style-type: none"> <li>• Das geschieht, wenn der Befeuchtungsventilator den Betrieb aufnimmt oder einstellt.</li> <li>• Der Außenlärm kann laut sein.</li> </ul> </li> </ul>
Es werden selbst nach Einstellung des Befeuchtungsbetriebs weiterhin Geräusche vom Innengerät abgegeben.	<input checked="" type="checkbox"/> <ul style="list-style-type: none"> <li>• Zum Schutz der Klimaanlage dreht sich der Befeuchtungsventilator nach Betriebsstopp für etwa 3 Minuten weiter.</li> </ul>

## Es tritt Nebel aus

Fall	Beschreibung / wo überprüfen
Aus dem Innengerät tritt Nebel aus.	<input checked="" type="checkbox"/> <ul style="list-style-type: none"> <li>• Das geschieht, wenn die Luft im Raum während des KÜHLEN- oder eines anderen Betriebs durch den kalten Luftstrom in Nebel abgekühlt wird.</li> <li>• Das ist darauf zurückzuführen, dass die Raumluft durch den Wärmetauscher abgekühlt und während des Entfrostsungs Betriebs zu Nebel wird.</li> </ul>

## Fernbedienung

Fall	Beschreibung / wo überprüfen
Das Gerät empfängt keine Signale von der Fernbedienung oder weist eine geringe Empfindlichkeit auf. Die LCD-Anzeige ist sehr schwach, funktioniert nicht oder zeigt fehlerhaft an.	<input checked="" type="checkbox"/> <ul style="list-style-type: none"> <li>Die Batterien sind möglicherweise leer. Ersetzen Sie alle Batterien durch neue Trockenbatterien AA.LR6 (Alkali). Für weitergehende Informationen siehe "Betriebsvorbereitung". ▶ Seite 9</li> </ul>
Andere Elektrogeräte nehmen den Betrieb auf.	<input checked="" type="checkbox"/> <ul style="list-style-type: none"> <li>Entfernen Sie die Geräte oder wenden Sie sich an die Kundendienststelle, wenn die Fernbedienung andere Elektrogeräte aktiviert.</li> </ul>
2 Klimaanlage nehmen den Betrieb gleichzeitig auf.	<input checked="" type="checkbox"/> <ul style="list-style-type: none"> <li>Ändern Sie die Adresseinstellung, wenn Sie nicht 2 Klimaanlage gleichzeitig betreiben möchten. ▶ Seite 34</li> </ul>

## Anzeige

Fall	Beschreibung / wo überprüfen
Die Klimaanlage ist in Betrieb, selbst wenn die BETRIEBS-Lampe nicht leuchtet.	<input type="checkbox"/> <ul style="list-style-type: none"> <li>Ist die Helligkeit der Lampen des Innengeräts auf "Off (Aus)" gesetzt? ▶ Seite 10</li> </ul>
Die Lampen des Innengeräts sind dunkel.	<input type="checkbox"/> <ul style="list-style-type: none"> <li>Ist die Helligkeit der Lampen des Innengeräts auf "Low (Niedrig)" gesetzt? ▶ Seite 10</li> </ul>
Wenn der Betrieb gestartet wird, blinkt die BETRIEBS-Lampe für eine Weile und leuchtet anschließend auf.	<input type="checkbox"/> <ul style="list-style-type: none"> <li>Überprüfen Sie den Fehlercode und wenden Sie sich an die Kundendienststelle. ▶ Seite 40</li> </ul>
Die TIMER-Lampe blinkt.	<input type="checkbox"/> <ul style="list-style-type: none"> <li>Reinigen Sie die Streamer-Einheit. ▶ Seite 36</li> </ul>
Die Lampe SCHIMMELSCHUTZ / FILTERREINIGUNG blinkt.	<input type="checkbox"/> <ul style="list-style-type: none"> <li>Reinigen Sie die Staubbox. ▶ Seite 37</li> </ul>
Die Lampe SCHIMMELSCHUTZ / FILTERREINIGUNG blinkt, selbst nachdem die Staubbox gereinigt wurde.	<input type="checkbox"/> <ul style="list-style-type: none"> <li>Setzen Sie Anzeige "Staubbox reinigen" zurück. Wenden Sie sich an die Kundendienststelle, wenn die Lampe SCHIMMELSCHUTZ / FILTERREINIGUNG weiterhin blinkt.</li> </ul>

## BLITZ-STREAMER LUFTREINIGUNG Betrieb

Fall	Beschreibung / wo überprüfen
Es gibt Anzeichen eines Brands im Metallbereich der Streamer-Einheit.	<input checked="" type="checkbox"/> <ul style="list-style-type: none"> <li>Das ist ein Anzeichen für den Streamer-Ablass und ist normal.</li> </ul>
Der BLITZ-STREAMER LUFTREINIGUNG-Betrieb kann nicht ausgeführt werden.	<input type="checkbox"/> <ul style="list-style-type: none"> <li>Ist die Vorderabdeckung geöffnet? Schließen Sie die Vorderabdeckung. ▶ Seite 35</li> <li>Ist die Streamer-Einheit sicher installiert?</li> </ul>
Das Geräusch des Streamer-Ablasses wurde eingestellt.	<input type="checkbox"/> <ul style="list-style-type: none"> <li>Ist die Nadelspitze der Streamer-Einheit verschmutzt? Reinigen Sie die Nadel. ▶ Seite 36</li> <li>Der Streamer-Ablass wird beendet, wenn die Innentemperatur sich der eingestellten Temperatur nähert und die Luftstromstärke sinkt.</li> </ul>

## Sensor für INTELLIGENTES AUGE

Fall	Beschreibung / wo überprüfen
Der Sensor reagiert nicht.	<input type="checkbox"/> <ul style="list-style-type: none"> <li>Der Sensor befindet sich für etwa 2 Minuten, nachdem der Betrieb gestartet wurde, in der Aufwärmphase. Eine Weile warten.</li> <li>Der Sensor kann keine kleinen Bewegungen wie von schlafenden Personen oder kleinen Kindern erkennen.</li> <li>Der Sensor funktioniert möglicherweise nicht einwandfrei, wenn die Innentemperatur hoch ist.</li> <li>Auch wenn die Innentemperatur niedrig ist, kann der Sensor Personen, deren Kleidung im Winter nach dem Eintreten kalt ist, nicht einwandfrei erkennen. Der Sensor funktioniert insbesondere, wenn die Person dicke Kleidung trägt, nicht einwandfrei.</li> <li>Der Sensor funktioniert nicht einwandfrei, wenn eine Fußbodenheizung oder eine elektrische Heizmatte verwendet wird.</li> <li>Stellen Sie sicher, dass die Vorderabdeckung korrekt befestigt ist. Wenn die Vorderabdeckung nicht vollständig befestigt ist, kann die Reichweite des Sensors für INTELLIGENTES AUGE enger werden.</li> <li>Wenn die Vorderabdeckung verschmutzt ist, funktioniert der Sensor möglicherweise nicht. Reinigen Sie die Vorderabdeckung. ▶ Seite 35</li> </ul>

# Problemlösung (für Wartungspersonal)

## FILTERREINIGUNG-Betrieb

Fall	Beschreibung / wo überprüfen
Der FILTERREINIGUNG-Betrieb funktioniert nicht.	<ul style="list-style-type: none"> <li>✓ Zum Schutz der Luftfilter wird der FILTERREINIGUNG-Betrieb nicht ausgeführt, wenn die Innentemperatur 10°C oder weniger beträgt. ► Seite 29</li> <li>• Das geschieht, wenn die Lampe SCHIMMELSCHUTZ / FILTERREINIGUNG blinkt. Reinigen Sie die Staubbox und setzen Sie die Anzeige "Staubbox reinigen" zurück. ► Seite 37</li> </ul>
Der FILTERREINIGUNG-Betrieb dauert zu lange.	<ul style="list-style-type: none"> <li>✓ Dies dient zum Schutz der Klimaanlage. Nach Einstellung des Befeuchtungs- oder Belüftungsbetriebs wird der FILTERREINIGUNG-Betrieb nicht ausgeführt, bis der Befeuchtungsventilator stoppt. Warten Sie etwa 15 Minuten.</li> </ul>
Der FILTERREINIGUNG-Betrieb wird nicht eingestellt. [Lampe SCHIMMELSCHUTZ / FILTERREINIGUNG leuchtet nicht]	<ul style="list-style-type: none"> <li>✓ ■ <b>Nachdem der Betrieb manuell beendet wurde</b> <ul style="list-style-type: none"> <li>• Der Luftfilter bewegt sich in die Normalposition zurück. Warten Sie etwa 3 Minuten.</li> </ul> </li> </ul>
Der Luftfilter verklemmt während des FILTERREINIGUNG-Betriebs.	<ul style="list-style-type: none"> <li>? Überprüfen Sie den Filterbereich des Luftfilters auf Verformungen.</li> <li>• Kontrollieren Sie, ob der Luftfilter, Luftreinigungs- und Deodorierungsfilter und die Staubbox ordnungsgemäß angebracht sind. ► Seite 37 - 39</li> </ul> <p>Wenden Sie sich an die Kundendienststelle, wenn der Filterbereich des Luftfilters verformt ist.</p>
Beim FILTERREINIGUNG-Betrieb tritt ein starkes Geräusch auf.	
Der Luftfilter ist selbst nach Ausführung des FILTERREINIGUNG-Betriebs weiterhin verschmutzt.	<ul style="list-style-type: none"> <li>? Befindet sich in der Staubbox zu viel Staub? ► Seite 37</li> <li>• Fett und Teer von Tabak können nicht vollständig entfernt werden. Reinigen Sie den Luftfilter. ► Seite 38</li> </ul>

## Sonstiges

Fall	Beschreibung / wo überprüfen
Nach dem Start des "SARARA" ENTFEUCHTEN-Betriebs tritt Luft aus der Klimaanlage aus.	<ul style="list-style-type: none"> <li>✓ • Das dient zur schnellen Reduzierung der Luftfeuchtigkeit.</li> </ul>
Im "URURU" BEFEUCHTEN-Betrieb tritt Warmluft aus der Klimaanlage aus.	<ul style="list-style-type: none"> <li>✓ • Die Klimaanlage führt den HEIZEN-Betrieb möglicherweise schwach aus, wenn die Innentemperatur niedriger wird.</li> </ul>
Die Klappen schließen nicht, wenn der Betrieb eingestellt wird.	<ul style="list-style-type: none"> <li>? • Wurden die Klappen von jemandem angefasst, während die Klimaanlage in Betrieb war? Starten Sie den Betrieb neu und stoppen Sie ihn wieder, um die Klappen korrekt zu schließen.</li> </ul>
Die Klimaanlage zeigt während des Betriebs plötzlich ein merkwürdiges Verhalten.	<ul style="list-style-type: none"> <li>? • Die Klimaanlage kann aufgrund von Blitzschlag oder Radiowellen Fehlfunktionen aufweisen. Schalten Sie das Gerät mit dem Leistungsschalter aus und starten Sie den Betrieb mit der Fernbedienung neu, wenn die Klimaanlage nicht einwandfrei funktioniert.</li> </ul>

## Hinweise zu den Betriebsbedingungen

- Eine Klimaanlage verbraucht stets eine kleine Menge Strom, auch wenn sie nicht in Betrieb ist.
- Wenn der Betrieb unter anderen als unter den in der nachfolgenden Tabelle angeführten Bedingungen fortgesetzt wird,
  - aktiviert eine Sicherheitsvorrichtung möglicherweise den Betriebsstopp.
  - bildet sich am Innengerät möglicherweise Tau und tropft vom Gerät ab, wenn der KÜHLEN- oder "SARARA" ENTFEUCHTEN-Betrieb ausgewählt wird.

	KÜHLEN	"SARARA" ENTFEUCHTEN	HEIZEN	"URURU" BEFEUCHTEN
Außentemperatur	-10-43°C	18-42°C	-20-24°C	-10-24°C
Innentemperatur	18-32°C	18-30°C	10-30°C	12-30°C
Innenluftfeuchtigkeit	Max. 80%	Max. 80%	Max. 70%	Max. 70%

## Ziehen Sie sofort die Kundendienststelle hinzu

### WARNUNG

- **Stellen Sie den Betrieb ein und schalten Sie den Leistungsschalter aus, wenn eine Auffälligkeit (z. B. Brandgeruch) auftritt.**
  - Die Fortführung des Betriebs unter anormalen Bedingungen kann zu Problemen, Stromschlägen oder Feuer führen.
  - Wenden Sie sich an die Kundendienststelle, bei der Sie die Klimaanlage erworben haben.
- **Versuchen Sie nicht, die Klimaanlage selbst zu reparieren oder zu verändern.**
  - Nicht korrekt ausgeführte Arbeiten können zu Feuer oder Stromschlägen führen.
  - Wenden Sie sich an die Kundendienststelle, bei der Sie die Klimaanlage erworben haben.

## Ziehen Sie sofort die Kundendienststelle hinzu, wenn eines der folgenden Symptome eintritt.

- Das Netzkabel ist ungewöhnlich heiß oder beschädigt.
- Während des Betriebs sind ungewöhnliche Geräusche zu hören.
- Der Betrieb wird durch den Leistungsschalter, eine Sicherung oder den Fehlerstrom-Schutzschalter häufig abgebrochen.
- Ein Schalter oder eine Taste funktioniert häufig nicht einwandfrei.
- Es ist ein Brandgeruch vorhanden.
- Aus dem Innengerät tritt Wasser aus.

**Schalten Sie den Leistungsschalter aus und ziehen Sie die Kundendienststelle hinzu.**



#### ■ Nach einem Stromausfall

- Die Klimaanlage setzt den Betrieb in etwa 3 Minuten automatisch fort. Sie sollten lediglich eine Weile warten.
- Starten Sie den Betrieb mit der Fernbedienung, wenn AUTO RESTART (AUTO-NEUSTART) auf "Off (Aus)" gesetzt ist.

#### ■ Blitze

- Stoppen Sie zum Schutz des Systems den Betrieb und schalten Sie den Leistungsschalter aus, wenn in der Nähe Blitze einschlagen könnten.

#### ■ Bei Nichtgebrauch über längere Zeiträume

- 1) Führen Sie den SCHIMMELSCHUTZ-Betrieb an einem sonnigen Tag aus, um die Innenseite gut zu trocknen. (Den SCHIMMELSCHUTZ-Betrieb ausführen. ► [Seite 27](#) )
- 2) Schalten Sie den Leistungsschalter der Klimaanlage aus, nachdem der Betrieb eingestellt wurde.
- 3) Entfernen Sie die Batterien aus der Fernbedienung.
  - Schalten Sie den Leistungsschalter ein, um den Betrieb der Klimaanlage wieder aufzunehmen. Die Klimaanlage führt die Betriebsprüfung für die einzelnen Teile durch.

## Vorschriften zur Entsorgung



Ihr Produkt und die mit dem Controller mitgelieferten Batterien tragen dieses Symbol. Das Symbol weist darauf hin, dass elektrische und elektronische Produkte und Batterien nicht zusammen mit unsortiertem Hausmüll beseitigt werden dürfen. Bei Batterien kann unter dem Symbol ein anderes für eine chemische Substanz aufgedruckt sein. Dieses chemische Symbol bedeutet dann, dass die Batterie ein Schwermetall in einer Konzentration enthält, die über einem bestimmten Grenzwert liegt. Mögliche Symbole für Chemikalien:

#### ■ Pb: Blei (>0,004%)

Versuchen Sie auf keinen Fall, das System selber auseinanderzunehmen. Das Auseinandernehmen des Produkts sowie die Handhabung von Kältemitteln, Öl und weiteren Teilen muss von einem qualifizierten Monteur in Übereinstimmung mit den relevanten örtlichen und staatlichen Vorschriften erfolgen.

Die zu entsorgenden Einheiten und Batterien müssen zwecks ordnungsgemäßer Behandlung einem Betrieb zugeführt werden, der auf Wiederverwendung, Recycling und Wiederverwertung spezialisiert ist.

Indem Sie das Produkt einer korrekten Entsorgung zuführen, tragen Sie dazu bei, dass für die Umwelt und für die Gesundheit von Menschen keine negativen Auswirkungen entstehen.

Für weitere Informationen wenden Sie sich bitte an die Installationsfirma oder an die zuständige örtliche Behörde.

## Wichtige Informationen hinsichtlich des verwendeten Kältemittels

- Dieses Produkt enthält fluorierte Treibhausgase, die durch das Kyoto-Protokoll abgedeckt werden.  
Kältemitteltyp: **R32**  
GWP<sup>(1)</sup> Wert: **550** \*  
(1) GWP = Treibhauspotential

- Überprüfungen in Bezug auf Kältemittellecks müssen in regelmäßigen Abständen je nach den europäischen oder nationalen Bestimmungen durchgeführt werden. Kontaktieren Sie bitte Ihren örtlichen Händler bezüglich weiterer Informationen.

\*Dieser Wert basiert auf der F-Gas-Verordnung (842/2006).



**DAIKIN INDUSTRIES, LTD.**

Head office:  
Umeda Center Bldg., 2-4-12, Nakazaki-Nishi,  
Kita-ku, Osaka, 530-8323 Japan

Tokyo office:  
JR Shinagawa East Bldg., 2-18-1, Konan,  
Minato-ku, Tokyo, 108-0075 Japan  
<https://www.daikin.com>

**DAIKIN EUROPE N.V.**

Zandvoordestraat 300, B-8400 Oostende, Belgium



The two-dimensional bar code is  
a manufacturing code.

3P338603-2G M13B028C (2009) HT