

FLOOR-TYPE AIR CONDITIONERS

INDOOR UNIT

MFZ-KT25VG MFZ-KT35VG MFZ-KT50VG MFZ-KT60VG



OPERATING INSTRUCTIONS

BEDIENUNGSANLEITUNG

NOTICE D'UTILISATION

BEDIENINGSINSTRUCTIES

MANUAL DE INSTRUCCIONES

LIBRETTO D'ISTRUZIONI

ΟΔΗΓΙΕΣ ΛΕΙΤΟΥΡΓΙΑΣ

INSTRUÇÕES DE OPERAÇÃO

BETJENINGSVEJLEDNING

BRUKSANVISNING

РЪКОВОДСТВО ЗА ЕКСПЛОАТАЦИЯ

INSTRUKCJA OBSŁUGI

BRUKSANVISNING

KÄYTTÖOHJEET

NÁVOD K OBSLUZE

NÁVOD NA OBSLUHU

HASZNÁLATI ÚTMUTATÓ

NAVODILA ZA UPORABO

INSTRUCȚIUNI DE UTILIZARE

KASUTUSJUHEND

LIETOŠANAS INSTRUKCIJAS

NAUDOJIMO INSTRUKCIJA

UPUTE ZA UPORABU

UPUTSTVA ZA RUKOVANJE

English

Deutsch

Français

Nederlands

Español

Italiano

Ελληνικά

Português

Dansk

Svenska

Български

Polski

Norsk

Suomi

Čeština

Slovenčina

Magyar

Slovenščina

Română

Eesti

Latviski

Lietuviškai

Hrvatski

Srpski

INHALT

■ VORSICHTSMASSNAHMEN	1
■ ENTSORGUNG	3
■ BEZEICHNUNGEN DER TEILE	3
■ VORBEREITUNG VOR DEM BETRIEB	4
■ AUSWÄHLEN DER BETRIEBSARTEN	5
■ EINSTELLUNG DER VENTILATORGESCHWINDIGKEIT UND DER LUFTSTROMRICHTUNG	6
■ BETRIEBSART SPEICHERN (I-SAVE)	7
■ ECONO-COOL-BETRIEB	7
■ TIMER-BETRIEB (ON/OFF-TIMER)	7
■ WEEKLY TIMER-BETRIEB (WÖCHENTLICHER TIMER)	8
■ REINIGEN	9
■ WENN SIE EIN PROBLEM VERMUTEN SOLLTEN	10
■ LÄNGERE STILLSETZUNG DER KLIMAAANLAGE	11
■ INSTALLATIONSORT UND ELEKTRISCHE ARBEITEN	11
■ TECHNISCHE DATEN	12

DE

VORSICHTSMASSNAHMEN

Bedeutung der auf dem Innengerät und/oder Außengerät angebrachten Symbole

	WARNUNG (Brandgefahr)	In diesem Gerät wird ein brennbares Kältemittel verwendet. Wenn Kältemittel austritt und mit Feuer oder heißen Teilen in Berührung kommt, entsteht schädliches Gas und es besteht Brandgefahr.
	Lesen Sie vor dem Betrieb sorgfältig die BEDIENUNGSANLEITUNG.	
	Servicetechniker müssen vor dem Betrieb die BEDIENUNGSANLEITUNG und die INSTALLATIONSANLEITUNG sorgfältig lesen.	
	Weitere Informationen sind in der BEDIENUNGSANLEITUNG, INSTALLATIONSANLEITUNG usw. enthalten.	

- Da in diesem Produkt drehende Teile und Komponenten verwendet werden, die elektrische Schläge verursachen können, lesen Sie vor der Verwendung unbedingt die "Vorsichtsmaßnahmen" durch.
- Da die hier aufgeführten Punkte wichtig für die Sicherheit sind, halten Sie diese Punkte unbedingt ein.
- Nachdem Sie diese Anleitung durchgelesen haben, bewahren Sie sie zum späteren Nachschlagen sorgfältig zusammen mit der Installationsanleitung auf.

Markierungen und ihre Bedeutungen

- WARNUNG:** Falsche Handhabung kann zu ernsthafter Gefahr mit Todesfolge, Verletzungen usw. führen.
- VORSICHT:** Falsche Handhabung kann je nach Bedingungen zu ernsthafter Gefahr führen.

WARNUNG	
	Schließen Sie das Kabel nicht an einer Steckdosenverlängerung an, verwenden Sie kein Verlängerungskabel, und schließen Sie auch nicht mehrere Geräte an einer Netzsteckdose an. • Dies kann zu Hitzeentwicklung, Bränden oder einem elektrischen Schlag führen.
	Achten Sie darauf, dass der Netzstecker sauber ist und stecken Sie ihn fest in die Steckdose hinein. • Ein verschmutzter Stecker kann zu Bränden oder einem elektrischen Schlag führen.
	Bündeln, ziehen, beschädigen oder verändern Sie das Netzkabel nicht, setzen Sie es keiner Hitze aus und stellen Sie keine schweren Gegenstände darauf. • Dies kann zu Bränden oder einem elektrischen Schlag führen.
	Schalten Sie während des Betriebs nicht den Trennschalter/die Sicherung ein oder aus, und ziehen Sie nicht den Netzstecker heraus oder stecken ihn hinein. • Dies kann Funken erzeugen, die einen Brand verursachen können. • Nachdem das Innengerät mit der Fernbedienung ausgeschaltet wurde, schalten Sie den Trennschalter aus oder ziehen Sie das Netzkabel heraus.
	Setzen Sie Ihren Körper nicht für zu lange Zeit direkt der Kühlluft aus. • Dies könnte Ihre Gesundheit beeinträchtigen.





Bedeutung der in dieser Anleitung verwendeten Symbole

- : Tun Sie dieses auf keinen Fall.
- : Befolgen Sie unbedingt diese Anweisung.
- : Stecken Sie nicht die Finger oder Stäbe usw. hinein.
- : Steigen Sie nicht auf das Innen-/Außengerät und legen Sie auch nichts darauf ab.
- : Stromschlaggefahr. Seien Sie vorsichtig.
- : Achten Sie unbedingt darauf, den Netzstecker von der Netzsteckdose abzuziehen.
- : Schalten Sie unbedingt die Stromversorgung aus.
- : Brandgefahr.

	Das Gerät sollte nicht vom Anwender installiert, anders aufgestellt, auseinandergelöst, verändert oder repariert werden. • Eine unsachgemäße Handhabung der Klimaanlage kann zu Bränden, Stromschlägen, Verletzungen oder Wasseraustritt etc. führen. Wenden Sie sich an Ihren Händler. • Wenn das Netzkabel beschädigt wurde, muss es vom Hersteller oder seinem Kundendienst ausgetauscht werden, um Gefahren zu vermeiden.
	Achten Sie beim Installieren, Umsetzen oder Warten der Anlage darauf, dass keine andere Substanz als das vorgeschriebene Kältemittel (R32/R410A) in den Kältemittelkreislauf gelangt. • Das Vorhandensein irgendeiner anderen Substanz wie z. B. Luft kann einen abnormalen Druckanstieg verursachen und zu einer Explosion oder zu Verletzungen führen. • Die Verwendung eines anderen als des vorgeschriebenen Kältemittels für das System kann mechanische Schäden, Fehlfunktionen des Systems oder einen Ausfall der Anlage verursachen. Im schlimmsten Fall kann dies zu einer schwerwiegenden Beeinträchtigung der Produktsicherheit führen.
	Dieses Gerät darf von Personen (einschließlich Kindern) mit eingeschränkten physischen, sensorischen oder mentalen Fähigkeiten, bzw. ohne ausreichende Erfahrung und Wissen, erst nach Einweisung und Anleitung zum Gebrauch des Geräts durch eine für ihre Sicherheit verantwortliche Person verwendet werden.
	Kinder müssen beaufsichtigt werden, um sicherzustellen, dass sie nicht mit dem Gerät spielen.

VORSICHTSMASSNAHMEN

	<p>Den Trennschalter nur im Falle von Brandgeruch oder zur Wartung oder Inspektion ausschalten.</p> <ul style="list-style-type: none"> Das Kältemittelleck kann nicht erkannt werden und dies kann einen Brand verursachen. <p>Das Gerät nicht an Orten installieren, an denen Rauch, Gas oder chemische Stoffe darin eindringen können.</p> <ul style="list-style-type: none"> Keine Gasgeräte für Propan, Butan oder Methan, Sprays wie etwa Insektensprays und Farbe in der Nähe des Innengeräts verwenden. Der Kältemittelsensor reagiert damit und zeigt einen Fehler an. Dies kann zu einem Ausfall des Geräts führen. <p>(Vorgehensweise bei einem Kältemittelleck) Wenn Kältemittel austritt, löschen Sie alle Flammen wie etwa von einer Heizung und lüften Sie den Raum ausreichend durch Öffnen des Fensters.</p> <ul style="list-style-type: none"> Wenden Sie sich dann an Ihren Fachhändler. Im FAN-Modus verteilt das Innengerät das Kältemittel, um einen Brand zu verhindern. Schalten Sie den Trennschalter in dieser Situation nicht aus.
	<p>Stecken Sie niemals Ihre Finger, Stäbchen oder andere Gegenstände usw. in den Lufteinlass/Luftauslass.</p> <ul style="list-style-type: none"> Dies kann zu Verletzungen führen, da der Ventilator im Innern sich mit hohen Geschwindigkeiten dreht.
	<p>Bei ungewöhnlichen Erscheinungen während des Betriebs (z. B. Brandgeruch), stoppen Sie die Klimaanlage sofort und schalten Sie den Trennschalter aus (oder ziehen Sie das Netzkabel heraus).</p> <ul style="list-style-type: none"> Ein fortgesetzter Betrieb unter unnormalen Bedingungen kann Brände oder einen elektrischen Schlag auslösen. Wenden Sie sich in diesem Fall bitte an Ihren Fachhändler.
	<p>Wenn das Klimagerät weder kühlt noch heizt, kann ein Kältemittelleck der Grund dafür sein. Wenn ein Kältemittelleck gefunden wurde, lüften Sie den Raum gut und wenden Sie sich sofort an Ihren Fachhändler. Schalten Sie den Trennschalter nicht aus. Wenn eine Reparatur eine Neubefüllung der Anlage mit Kältemittel erfordert, wenden Sie sich an den Servicetechniker für nähere Informationen.</p> <ul style="list-style-type: none"> Das Kältemittel, das in die Klimaanlage gefüllt wurde, ist nicht schädlich. Normalerweise tritt es nicht aus. Wenn jedoch Kältemittel austritt und in Kontakt mit Feuer oder heißen Teilen wie einem Heizlüfter, einer Petroleumheizung oder einem Kochherd gerät, entsteht ein schädliches Gas und es besteht Brandgefahr. <p>Der Benutzer darf niemals versuchen, die Innenseite des Innengeräts zu waschen. Muss die Innenseite des Gerätes gereinigt werden, wenden Sie sich an Ihren Händler.</p> <ul style="list-style-type: none"> Nicht geeignete Reinigungsmittel können die Kunststoffteile im Geräteinnern beschädigen und zu Wasseraustritt führen. Wenn Reinigungsmittel mit elektrischen Bauteilen oder dem Motor in Kontakt kommt, treten Fehlfunktionen, Rauch oder Brände auf. Das Gerät muss in einem Raum ohne kontinuierlich betriebene Zündquellen (zum Beispiel: offenes Feuer, ein in Betrieb befindliches Gasgerät oder eine in Betrieb befindliche Elektroheizung) aufbewahrt werden. Bedenken Sie, dass Kältemittel geruchslos sein können. Verwenden Sie keine anderen als vom Hersteller empfohlenen Mittel, um das Abtauen zu beschleunigen oder das Gerät zu reinigen. Nicht durchstechen oder verbrennen. <p>Dieses Gerät sollte in Räumen installiert werden, deren Bodenfläche größer als die in der Installationsanleitung des Außengeräts angegebene Bodenfläche ist.</p> <ul style="list-style-type: none"> Siehe Installationsanleitung für das Außengerät.
	<p>Dieses Gerät ist für die Verwendung durch Fachleute oder geschultes Personal in Geschäften, in der Leichtindustrie und auf Bauernhöfen oder für die kommerzielle Verwendung durch Laien geeignet.</p>
 VORSICHT	
	<p>Berühren Sie nicht den Lufteinlass oder die Aluminiumflügel des Innen-/Außengerätes.</p> <ul style="list-style-type: none"> Dies kann Verletzungen verursachen. <p>Verwenden Sie kein Insektenspray oder andere brennbare Sprays in der Nähe des Gerätes.</p> <ul style="list-style-type: none"> Anderenfalls kann es zu Bränden oder Verformung des Gerätes kommen. <p>Setzen Sie Haustiere oder Zimmerpflanzen nicht dem direkten Luftstrom aus.</p> <ul style="list-style-type: none"> Dadurch können die Haustiere oder Pflanzen Schaden nehmen. <p>Stellen Sie keine anderen elektrischen Geräte oder Möbel unterhalb des Innen-/Außengerätes auf.</p> <ul style="list-style-type: none"> Vom Gerät kann Wasser heruntertropfen und Fehlfunktion oder Schäden verursachen. <p>Lassen Sie das Gerät niemals auf einem beschädigten Installationsständer montiert.</p> <ul style="list-style-type: none"> Das Gerät könnte herunterfallen und Verletzungen verursachen. <p>Steigen Sie nicht auf einen instabilen Tritt usw., um das Gerät zu reinigen.</p> <ul style="list-style-type: none"> Sie könnten sich verletzen, wenn Sie herunterfallen. <p>Ziehen Sie nicht am Netzkabel.</p> <ul style="list-style-type: none"> Dadurch können einzelne Litzen der Adern reißen, wodurch Überhitzungen oder Brände entstehen können. <p>Laden Sie die Batterien nicht auf oder nehmen sie auseinander, und werfen Sie sie nicht ins Feuer.</p> <ul style="list-style-type: none"> Dadurch können die Batterien auslaufen, in Brand geraten oder explodieren.

	<p>Betreiben Sie das Gerät nicht länger als 4 Stunden bei hoher Luftfeuchtigkeit (80% RL oder höher) und/oder bei geöffnetem Fenster oder geöffneter Tür.</p> <ul style="list-style-type: none"> Dies kann zu Kondenswasser im Klimagerät führen, das auf die Möbel tropfen und diese beschädigen kann. Kondenswasser im Klimagerät kann das Wachstum von Pilzen, wie zum Beispiel Schimmelpilzen, begünstigen. <p>Verwenden Sie das Gerät nicht für besondere Einsatzzwecke, z. B. Aufbewahrung von Lebensmitteln, Aufzucht von Tieren oder Pflanzen, oder zur Konservierung von Präzisionsinstrumenten oder Kunstgegenständen.</p> <ul style="list-style-type: none"> Die kann zu einer Verschlechterung der Qualität oder gesundheitlichen Schäden an Tieren und Pflanzen führen. <p>Setzen Sie Verbrennungsmaschinen nicht dem direkten Luftstrom aus.</p> <ul style="list-style-type: none"> Dies kann zu unvollständiger Verbrennung führen. <p>Nehmen Sie unter keinen Umständen Batterien in den Mund, um versehentliches Verschlucken zu vermeiden.</p> <ul style="list-style-type: none"> Das Verschlucken von Batterien kann zu Erstickung und/oder Vergiftung führen.
	<p>Bevor Sie das Gerät reinigen, schalten Sie es AUS, und ziehen Sie das Netzkabel heraus (oder schalten Sie den Trennschalter aus).</p> <ul style="list-style-type: none"> Dies kann zu Verletzungen führen, da der Ventilator im Innern sich mit hohen Geschwindigkeiten dreht. <p>Ersetzen Sie alle Batterien der Fernbedienung durch neue des gleichen Typs.</p> <ul style="list-style-type: none"> Wenn Sie alte Batterien zusammen mit neuen Batterien verwenden, kann es zu Überhitzung, Auslaufen oder Explosionen führen. <p>Wenn Batterieflüssigkeit mit Ihrer Haut oder Kleidung in Kontakt kommt, spülen Sie diese sofort mit sauberem Wasser.</p> <ul style="list-style-type: none"> Wenn Batterieflüssigkeit mit Ihren Augen in Kontakt kommt, spülen Sie diese sofort mit sauberem Wasser aus und suchen Sie unverzüglich einen Arzt auf. <p>Achten Sie auf gute Belüftung der Umgebung, wenn das Gerät in einem gemeinsamen Raum mit Verbrennungsgeräten betrieben wird.</p> <ul style="list-style-type: none"> Unzureichende Belüftung kann zu Sauerstoffmangel führen. <p>Schalten Sie den Trennschalter bzw. die Sicherung aus, sobald Sie Donner hören und die Gefahr eines Blitzschlags besteht.</p> <ul style="list-style-type: none"> Das Gerät kann durch einen Blitzschlag beschädigt werden. <p>Führen Sie zusätzlich zur normalen Reinigung eine Inspektion und Wartung durch, nachdem die Klimaanlage für mehrere Jahreszeiten verwendet wurde.</p> <ul style="list-style-type: none"> Verschmutzungen und Staub im Gerät können einen unangenehmen Geruch verursachen, Pilzbefall begünstigen oder die Kondensatleitung verstopfen, so dass Wasser aus dem Innengerät tropft. Wenden Sie sich bezüglich Wartung und Inspektion, die besonderes Wissen und Fähigkeiten erfordern, an Ihren Händler.
	<p>Bedienen Sie niemals Schalter mit nassen Händen.</p> <ul style="list-style-type: none"> Dadurch können Sie einen elektrischen Schlag erleiden. <p>Reinigen Sie die Klimageräte nicht mit Wasser, und stellen Sie keine Behälter mit Flüssigkeiten darauf, z. B. eine Blumenvase.</p> <ul style="list-style-type: none"> Dies kann zu Bränden oder einem elektrischen Schlag führen.
	<p>Steigen Sie nicht auf das Außengerät, und stellen Sie auch keine schweren Gegenstände darauf ab.</p> <ul style="list-style-type: none"> Dies kann zu Verletzungen führen, wenn Sie oder der Gegenstand herunterfallen.



 WICHTIG	
<p>Verschmutzte Filter führen zu Kondensation im Klimagerät, wodurch das Wachstum von Pilzen, wie zum Beispiel Schimmelpilzen, begünstigt wird. Es wird daher empfohlen, die Luftfilter alle 2 Wochen zu reinigen.</p>	

DE

VORSICHTSMASSNAHMEN

Für die Installation

⚠️ WARNUNG	
	<p>Für die Installation der Klimaanlage wenden Sie sich bitte an Ihren Fachhändler.</p> <ul style="list-style-type: none"> Da die Installation besonderes Wissen und Fähigkeiten erfordert, sollte sie nicht vom Anwender durchgeführt werden. Eine fehlerhaft installierte Anlage kann zu Leckagen, Bränden oder elektrischem Schlag führen.
	<p>Verwenden Sie für die Stromversorgung der Klimaanlage einen separaten Sicherungskreis.</p> <ul style="list-style-type: none"> Die Zusammenschaltung mit anderen Verbrauchern kann zu Überhitzung oder Brandgefahr führen.
	<p>Installieren Sie die Klimaanlage niemals an einem Ort, an dem brennbare Gase austreten können.</p> <ul style="list-style-type: none"> Falls Gas austritt und sich in der Nähe des Außengerätes ansammelt, kann es zu einer Explosion kommen.

	<p>Erden Sie das Gerät ordnungsgemäß.</p> <ul style="list-style-type: none"> Schließen Sie niemals die Erdungsleitung an ein Gasrohr, Wasserrohr, an einen Blitzableiter oder an den Erdungsleiter einer Kommunikationsanlage (Telefon usw.) an. Durch nicht fachgerechte Erdung kann es zu einem elektrischen Schlag kommen.
⚠️ VORSICHT	
	<p>Installieren Sie je nach Aufstellungsort der Klimaanlage (zum Beispiel in besonders feuchten Gegenden) einen Isolationswächter.</p> <ul style="list-style-type: none"> Falls kein Isolationswächter installiert wird, kann es zu einem elektrischen Schlag kommen.
	<p>Achten Sie darauf, dass das Wasser korrekt abgeführt wird.</p> <ul style="list-style-type: none"> Wenn die Kondensatleitung nicht richtig funktioniert, kann Wasser aus dem Innen-/Außengerät tropfen und die Möbel benässen und beschädigen.
<p>Bei ungewöhnlichem Betrieb Stoppen Sie den Betrieb der Klimaanlage sofort und wenden Sie sich an Ihren Fachhändler.</p>	

DE

ENTSORGUNG



Zur Entsorgung dieses Produkts wenden Sie sich bitte an Ihren Fachhändler.

Hinweis:

Dieses Kennzeichnungssymbol gilt nur für EU-Länder. Dieses Symbol entspricht der Richtlinie 2012/19/EU Artikel 14 Informationen für Nutzer und Anhang IX und/oder der Richtlinie 2006/66/EG Artikel 20 Informationen für Endnutzer und Anhang II.

Fig. 1

Ihr MITSUBISHI ELECTRIC-Produkt wurde unter Einsatz von qualitativ hochwertigen Materialien und Komponenten konstruiert und gefertigt, die für Recycling und/oder Wiederverwendung geeignet sind. Dieses Symbol bedeutet, dass elektrische und elektronische Geräte sowie Batterien und Akkus am Ende ihrer Nutzungsdauer von Hausmüll getrennt zu entsorgen sind.

Wenn ein chemisches Symbol unterhalb des Symbols (Fig. 1), bedeutet dies, dass die Batterie bzw. der Akku ein Schwermetall in einer bestimmten Konzentration enthält. Dies wird wie folgt angegeben:

Hg: Quecksilber (0,0005 %), Cd: Cadmium (0,002 %), Pb: Blei (0,004 %)
In der Europäischen Union gibt es unterschiedliche Sammelsysteme für gebrauchte Elektrik- und Elektronikgeräte einerseits sowie Batterien und Akkus andererseits.

Bitte entsorgen Sie dieses Gerät, Batterien und Akkus vorschriftsmäßig bei Ihrer kommunalen Sammelstelle oder im örtlichen Recycling-Zentrum. Bitte helfen Sie uns, die Umwelt zu erhalten, in der wir leben!

BEZEICHNUNGEN DER TEILE

Innengerät

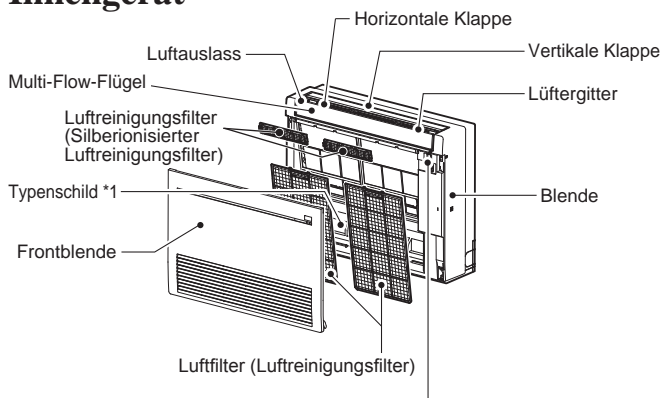

Außengerät

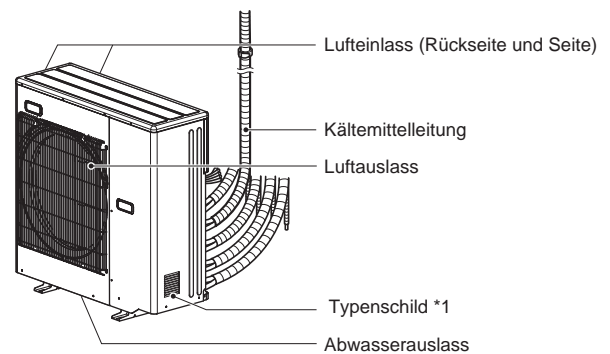

Das Aussehen von Außengeräten kann sich von der Abbildung unterscheiden.

*1 Herstellungsjahr und -monat sind auf dem Typenschild angegeben.

Bedienungs- und Anzeigefeld

(Wenn das Frontgitter geöffnet ist)



Fernbedienungssignalempfänger

Betriebsanzeigeleuchten

BEZEICHNUNGEN DER TEILE

Fernbedienung

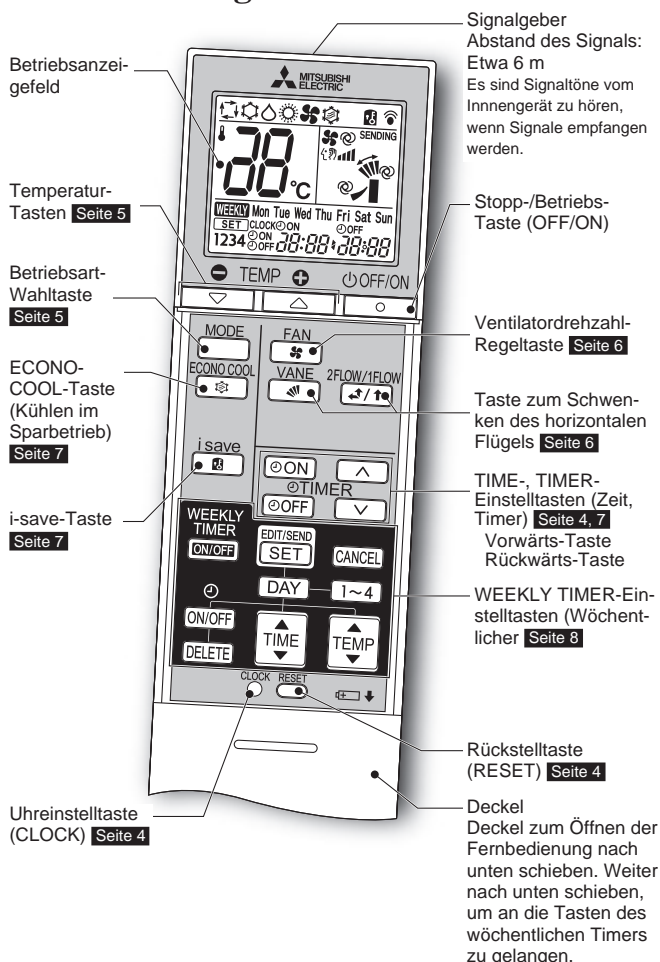

Fernbedienungs- halter

- Installieren Sie den Fernbedienungshalter an einem Ort, an dem das Signal vom Innengerät empfangen werden kann.

Benutzen Sie nur die mit dem Gerät gelieferte Fernbedienung. Benutzen Sie keine anderen Fernbedienungen. Wenn zwei oder mehr Innenablagen nahe beieinander aufgestellt sind, kann eine Innenanlage auf die Fernbedienung reagieren, obwohl der Befehl nicht für sie vorgesehen war.

VORBEREITUNG VOR DEM BETRIEB

Vor dem Betrieb: Stecken Sie den Netzstecker in die Netzsteckdose und/oder schalten Sie den Trennschalter bzw. die Sicherung ein.

Einsetzen der Batterien in die Fernbedienung

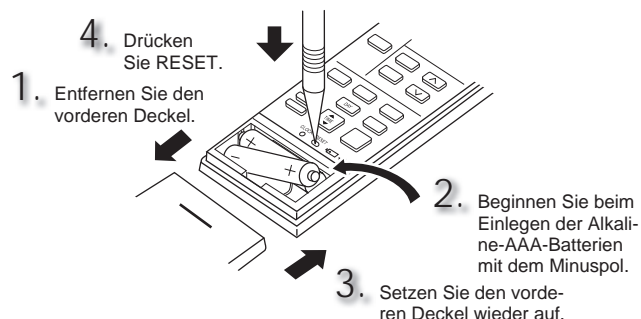

Hinweis:

- Achten Sie auf die richtige Polarität der Batterien.
- Verwenden Sie keine Manganbatterien oder auslaufende Batterien. Dies könnte zu Fehlfunktionen der Fernbedienung führen.
- Verwenden Sie keine aufladbaren Batterien.
- Die Anzeileuchte zum Ersetzen der Batterien leuchtet auf, wenn die Batterien fast leer sind. Die Fernbedienung kann etwa 7 Tage nach dem ersten Aufleuchten der Anzeileuchte nicht mehr bedient werden.
- Ersetzen Sie alle Batterien mit neuen Batterien gleichen Typs.
- Die Batterien halten etwa 1 Jahr. Batterien mit langen Lagerzeiten halten jedoch nicht so lange.
- Drücken Sie mit einem spitzen Gegenstand, z.B. einem Stift, vorsichtig RESET. Falls die RESET-Taste nicht gedrückt wird, arbeitet die Fernbedienung eventuell nicht richtig.

Einstellen der aktuellen Uhrzeit

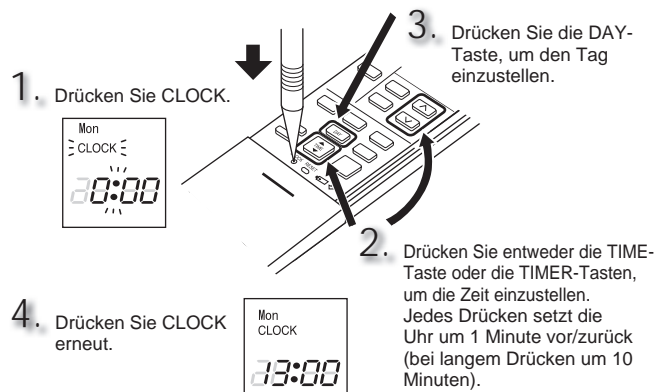

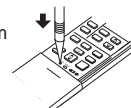

Hinweis:

- Drücken Sie mit einem spitzen Gegenstand, z.B. einem Stift, vorsichtig CLOCK.

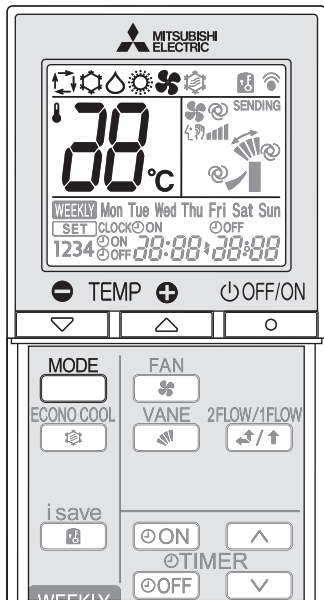

AUSWÄHLEN DER BETRIEBSARTEN



1 Drücken Sie , um den Betrieb zu starten.

2 Wählen Sie mit  die Betriebsart aus. Mit jedem Druck ändert sich die Betriebsart in dieser Reihenfolge:





3 Drücken Sie  um die Temperatur einzustellen. Mit jedem Druck steigt oder sinkt die Temperatur um 1°C.

Drücken Sie , um den Betrieb zu stoppen.

Hinweis:

Betriebsanzeigeleuchte

Die Betriebsanzeigeleuchte zeigt den Betriebszustand des Gerätes an.

Anzeige	Betriebszustand	Raumtemperatur
	Das Gerät ist in Betrieb, um die eingestellte Temperatur zu erreichen	Etwas 2°C oder mehr von der eingestellten Temperatur entfernt
	Die Raumtemperatur nähert sich der eingestellten Temperatur	Etwas 1 bis 2°C von der eingestellten Temperatur entfernt
	Standby-Modus (Lesen Sie nach bei Multianlagenbetrieb)	—

 Leuchtet  blinkt  Leuchtet nicht

Multibetrieb

Es können zwei oder mehrere Innengeräte an einem Außengerät betrieben werden. Wenn mehrere Innengeräte gleichzeitig betrieben werden, sind Kühl- und Heizbetrieb nicht gleichzeitig möglich. Wenn bei einem Gerät COOL (Kühlen) gewählt wird, während bei einem anderen HEAT (Heizen) gewählt ist, oder umgekehrt, schaltet das später bediente Gerät auf Standby (Bereitschaft).

Es kann innerhalb von drei Stunden, nachdem der Kühl-/Trocknenbetrieb gestoppt wurde, Wasser auskondensieren, wenn andere Geräte im Heizbetrieb arbeiten. Um eine Kondensation zu vermeiden, wählen Sie den Heizbetrieb mit einer Temperatur von 16°C für etwa 30 Minuten nach Ausschalten des Kühl-/Trocknenbetriebs.

AUTO-Modus (Automatische Umschaltung)

Das Gerät wählt die Betriebsart je nach der Differenz zwischen Raumtemperatur und eingestellter Zieltemperatur. Im AUTO-Modus wechselt das Gerät zwischen den Betriebsarten Kühlen und Heizen (COOL↔HEAT), wenn die Raumtemperatur länger als 15 Minuten etwa 2°C von der eingestellten Temperatur abweicht.

Hinweis:

Im Multibetrieb des Systems ist das Gerät eventuell nicht in der Lage, die Betriebsart zwischen COOL und HEAT zu wechseln. In diesem Fall schaltet das Innengerät in Bereitschaft (Standby) (siehe Tabelle der Betriebsanzeigeleuchte).

COOL-Modus (Kühlen)

Genießen Sie kühle Luft in der gewünschten Temperatur.

Hinweis:

Betreiben Sie den Kühlbetrieb im COOL-Modus nicht bei geringen Außentemperaturen (unter -10°C). Kondenswasser könnte aus dem Klimagerät auf die Möbel tropfen und diese beschädigen.

DRY-Modus (Trocknen)

Nutzen Sie das Gerät zur Raumentfeuchtung. Die Raumtemperatur kann dabei geringfügig sinken.

Die Temperatur lässt sich im Trocken-Betrieb (DRY-Modus) nicht einstellen.

HEAT-Modus (Heizen)

Genießen Sie warme Luft in der gewünschten Temperatur.

FAN-Modus (Ventilator)

Lassen Sie die Luft in Ihrem Raum zirkulieren.

Die Temperatur lässt sich im Gebläsebetrieb (FAN-Modus) nicht einstellen.

Hinweis:

Nach dem Betrieb im COOL-/DRY-Modus wird die Auswahl des FAN-Modus empfohlen, damit das Innengerät trocknen kann.

Notbetrieb

Wenn die Fernbedienung nicht verwendet werden kann...

Der Notbetrieb (Emergency Operation) kann durch Drücken des Notbetriebschalters (E.O SW) am Innengerät eingeschaltet werden.

Mit jedem Druck der Taste E.O SW ändert sich die Betriebsart in dieser Reihenfolge:

Betriebsanzeigeleuchte

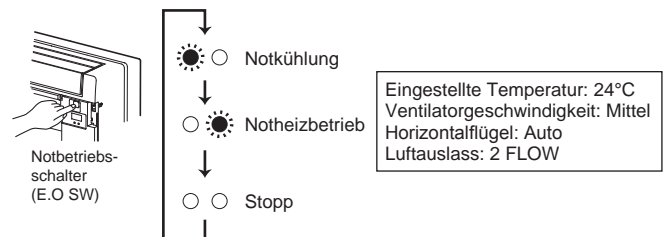

Hinweis:

- Die ersten 30 Minuten Betrieb erfolgen im Testlaufmodus. Die Temperatursteuerung funktioniert nicht, und die Ventilatorgeschwindigkeit ist auf Hoch (High) eingestellt. Die Auswahl des Luftauslasses ist auf 2 FLOW eingestellt. **Seite 6**
- Im Notheizbetrieb wird die Ventilatorgeschwindigkeit langsam hochgefahren, um die warme Luft auszublasen.

Automatische Startwiederholungsfunktion

Bei einem Stromausfall oder wenn die Stromversorgung während des Betriebs ausgeschaltet wird, sorgt die automatische Startwiederholungsfunktion dafür, dass das Gerät in der gleichen Betriebsart wieder gestartet wird, die per Fernbedienung unmittelbar vor dem Stromausfall eingestellt war. Wenn der Timer eingestellt ist, wird die Timer-Einstellung aufgehoben und das Gerät nimmt den Betrieb auf, sobald die Stromversorgung wiederhergestellt ist.

Wenn Sie diese Funktion nicht nutzen möchten, wenden Sie sich bitte an den Kundendienst, da dann die Einstellung der Anlage geändert werden muss.

EINSTELLUNG DER VENTILATORGESCHWINDIGKEIT UND DER LUFTSTROMRICHTUNG

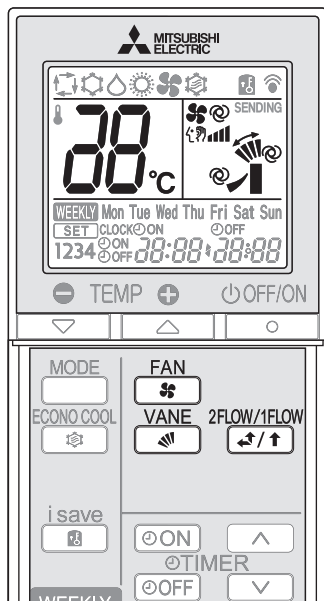

Wählen Sie mit **FAN** die Ventilatorgeschwindigkeit aus. Mit jedem Druck ändert sich die Ventilatorgeschwindigkeit in dieser Reihenfolge:

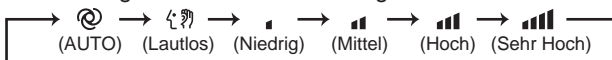

- Es sind zwei kurze Signaltöne vom Innengerät zu hören, wenn dieses auf AUTO gestellt wird.
- Verwenden Sie eine höhere Ventilatorgeschwindigkeit, um den Raum schneller zu kühlen/heizen. Es wird empfohlen, die Ventilatorgeschwindigkeit zu verringern, sobald der Raum die gewünschte Temperatur erreicht hat.
- Verwenden Sie eine niedrigere Ventilatorgeschwindigkeit für leisen Betrieb.

Hinweis:

Multibetrieb

Wenn mehrere Innengeräte gleichzeitig von einem Außengerät zum Heizen betrieben werden, kann das die Luftstromtemperatur senken. In diesem Fall wird empfohlen, die Ventilatorgeschwindigkeit auf AUTO zu stellen.

Drücken Sie **VANE** zum Auswählen der vertikalen Luftstromrichtung. Mit jedem Druck ändert sich die Luftstromrichtung in der unten angegebenen Reihenfolge.

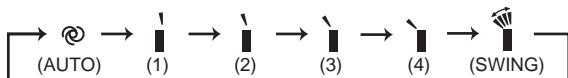

- Es sind zwei kurze Signaltöne vom Innengerät zu hören, wenn dieses auf AUTO gestellt wird.
- Die manuelle Bewegung des horizontalen oder Multi-Flow-Flügels kann Probleme verursachen.
- Der horizontale oder Multi-Flow-Flügel bewegt sich automatisch in gewissen Abständen, um seine Stellung zu bestimmen, und kehrt dann zurück zur eingestellten Position.
- Wenn der Luftauslass zwischen 1 FLOW und 2 FLOW umgeschaltet wird, können sich die horizontalen Flügel bewegen und ihre Positionen ändern.

Wahl des luftauslasses

Drücken Sie **2FLOW/1FLOW**, um den oder die Luftauslässe auszuwählen.

Wenn 2 FLOW gewählt wird, strömt die Luft oben und vorne aus dem Gerät heraus. Wenn 1 FLOW gewählt wird, strömt die Luft nur oben aus dem Gerät heraus.

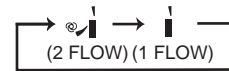

Die Multi-Flow-Klappe wird automatisch auf die entsprechende Position eingestellt.

Auch wenn 2 FLOW gewählt wird, strömt die Luft unter folgenden Bedingungen nur oben aus dem Gerät heraus:

- Im Modus COOL/DRY: Die Raumtemperatur ist nahe der eingestellten Temperatur. Das Klimagerät ist seit 0,5 bis 1 Stunde in Betrieb.
- Im Modus HEAT: Die Temperatur des Luftstroms ist niedrig. (Im Enteisungsbetrieb, in der Startphase usw.)

Hinweis:

Bewegung am Anfang des 2-FLOW-Betriebs

- Im Modus COOL/DRY, HEAT: Es dauert 0,5 bis 1 Minute, bis der 2-FLOW-Betrieb beginnt.
- HEAT: Wenn kalte Luft aus dem Auslass strömt, kann es sein, dass die Bewegung des Multi-Flow-Flügels bis zu 10 Minuten lang stoppt, um warme Luft zu erzeugen und auszublasen.

Luftstromrichtung

- (AUTO).....Der Flügel wird in die wirksamste Luftstromrichtung gebracht.
COOL/DRY/FAN (2 FLOW) : Position (2)
COOL/DRY/FAN (1 FLOW) : Position (1)
HEAT (2 FLOW) : Position (2)
HEAT (1 FLOW) : Position (3)

- (Manual).....Für eine wirksame Raumklimatisierung wählen Sie die obere Position für COOL/DRY (Kühlen/Trocknen), und die untere Position für HEAT (Heizbetrieb). Während des COOL/DRY-Betriebs, und wenn der Flügel auf Position (3) oder (4) steht, bewegt sich der Flügel nach einer halben bis einen Stunde automatisch auf Position (1), um ein Tropfen von Kondenswasser zu vermeiden.

- (Swing).....Der horizontale Flügel bewegt sich abwechselnd nach oben und nach unten.

■ Zum Ändern der horizontalen Luftstromrichtung.

Bewegen Sie den Vertikallügel von Hand, bevor Sie den Betrieb starten.

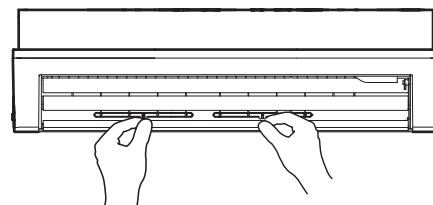

BETRIEBSART SPEICHERN (I-SAVE)

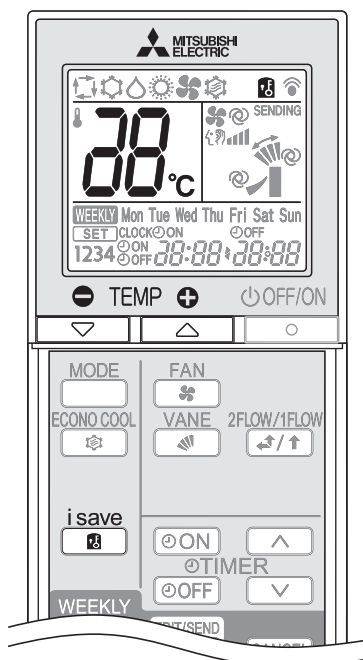

DE

1 Drücken Sie im Modus COOL (Kühlen), oder HEAT (Heizen), um den i-save-Modus auszuwählen.

2 Stellen Sie die Temperatur, Gebläsegeschwindigkeit, Luftstromrichtung und 2 FLOW/1 FLOW ein.

- Dieselbe Einstellung lässt sich beim nächsten Mal aufrufen, indem Sie einfach drücken.
- Es können zwei Einstellungen gespeichert werden. (Eine für COOL eine für HEAT)
- Wählen Sie eine geeignete Temperatur, Gebläsegeschwindigkeit, Luftstromrichtung und 2 FLOW/1 FLOW entsprechend Ihrem Raum.
- Normalerweise liegt die Einstellung der Mindesttemperatur im Modus HEAT (Heizen) bei 16°C. Nur während des i-save-Betriebs liegt die Einstellung für die Mindesttemperatur bei 10°C.

Drücken Sie erneut , um den i-save-Betrieb zu beenden.

- Der i-save-Betrieb wird ebenfalls ausgeschaltet, wenn die MODE-Taste gedrückt wird.

i-save-Betrieb

- Eine vereinfachte Rückstellfunktion ermöglicht es, die bevorzugte (voreingestellte) Einstellung mit einfachem Drücken der -Taste wieder aufzurufen. Durch erneutes Drücken der Taste können Sie sofort zur vorherigen Einstellung wechseln.
- Der i-save-Betrieb kann im Wochen-Timer nicht eingestellt werden.

Anwendungsbeispiel:

1. Energiesparmodus
Stellen Sie die Temperatur um 2°C bis 3°C höher im Modus COOL (Kühlen) und niedriger im Modus HEAT (Heizen). Diese Einstellung ist für ungenutzte Räume und während der Schlafenszeit geeignet.
2. Speichern von häufig genutzten Einstellungen
Speichern Sie Ihre bevorzugten Einstellungen für die Modi COOL und HEAT. Auf diese Weise können Sie Ihre bevorzugte Einstellung mit einem einzigen Tastendruck auswählen.

ECONO-COOL-BETRIEB

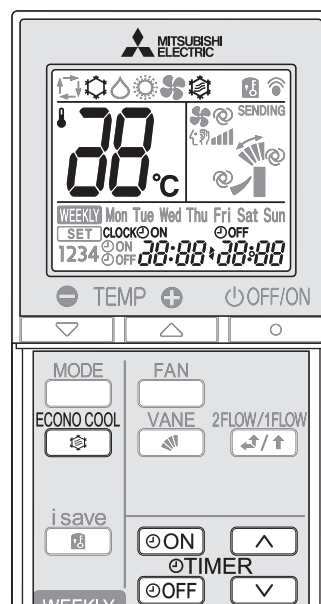

Drücken Sie im Kühlbetrieb (COOL) **Seite 5**, um den ECONO-COOL-Modus (Kühlsparbetrieb) zu wählen. Das Gerät führt einen vertikalen Schwingflügelbetrieb in mehreren Zyklen aus, je nach Temperatur des Luftstroms.

Drücken Sie erneut, um den ECONO-COOL-Betrieb auszuschalten.

- Wenn Sie die VANE-Taste drücken, wird der ECONO-COOL-Betrieb ebenfalls ausgeschaltet.

Was ist "ECONO COOL"?

Ein fächernder (sich ändernder) Luftstrom ist subjektiv kühler als ein gleich bleibender Luftstrom. Die eingestellte Temperatur und die Luftstromrichtung werden automatisch durch den Mikroprozessor geändert. Dadurch ist ein angenehmer Kühlbetrieb möglich. So wird Energie gespart.

TIMER-BETRIEB (ON/OFF-TIMER)

1 Drücken Sie während des Betriebs oder , um den Timer einzustellen.

(ON timer) : Das Gerät schaltet sich zur eingestellten Zeit EIN.

(OFF timer) : Das Gerät schaltet sich zur eingestellten Zeit AUS.

* oder blinkt.

* **Achten Sie darauf, dass die aktuelle Uhrzeit und der Tag richtig eingestellt sind.** **Seite 4**

2 Drücken Sie (vorwärts) und (rückwärts), um die Timer-Zeit einzustellen.

Jedes Drücken setzt die Einstellungszeit um 10 Minuten vor/zurück.

- Stellen Sie den Timer ein, während oder blinkt.

3 Drücken Sie oder nochmals, um den Timer auszuschalten.

Hinweis:

- ON- und OFF-Timer können auch kombiniert werden. Die Markierung zeigt die Reihenfolge der Timer-Schaltvorgänge an.
- Wenn bei aktiviertem ON/OFF-Timer ein Stromausfall eintritt, lesen Sie auf **Seite 5** "Automatische Startwiederholung".

WEEKLY TIMER-BETRIEB (WÖCHENTLICHER TIMER)

- Es können maximal 4 ON- oder OFF-Timer (Einschalt-Timer bzw. Ausschalt-Timer) für jeden einzelnen Wochentag eingestellt werden.
- Es können maximal 28 ON- oder OFF-Timer (Einschalt-Timer bzw. Ausschalt-Timer) in einer Woche eingestellt werden.

Bsp.: Läuft wochentags mit 24°C nach dem Aufwachen bis zum Verlassen des Hauses und mit 27°C nach der Rückkehr bis zum Schlafengehen. Läuft an den Wochenenden mit 27°C nach dem Ausschlafen bis zum frühen Schlafengehen.

	Einstellung1	Einstellung2	Einstellung3	Einstellung4
Mon	ON	OFF	ON	OFF
	24°C		27°C	
	6:00	8:30	17:30	22:00
Fri	Einstellung1		Einstellung2	
Sat	ON		OFF	
	27°C			
Sun	8:00		21:00	

Hinweis:

Die einfache ON/OFF-Timereinstellung ist verfügbar, während der wöchentliche Timer eingeschaltet ist. In diesem Fall hat der ON/OFF-Timer Priorität vor dem wöchentlichen Timer; der wöchentliche Timer wird wieder aktiviert, nachdem der einfache ON/OFF-Timer ausgeschaltet wurde.

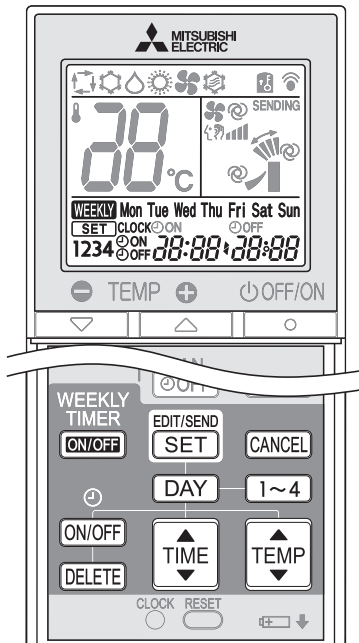

Einstellen des wöchentlichen Timers

* Achten Sie darauf, dass die aktuelle Uhrzeit und der Tag richtig eingestellt sind.

- 1 Drücken Sie **[EDIT/SEND SET]**, um in den Einstellmodus für den wöchentlichen Timer zu wechseln.

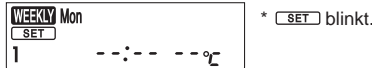

- 2 Drücken Sie **[DAY]** und **[1~4]**, um Einstelltag und -nummer zu wählen.

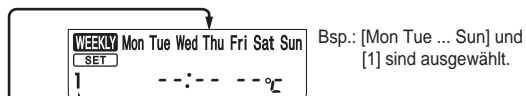

Drücken von **[DAY]** wählt den Wochentag aus, der eingestellt werden soll.

Drücken von **[1~4]** wählt die Einstellnummer.



* Alle Tage können ausgewählt werden.

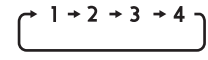

- 3 Drücken Sie **[ON/OFF]**, **[TIME]** und **[TEMP]**, um ON/OFF, Zeit und Temperatur einzustellen.

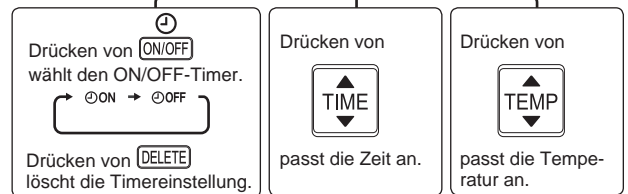
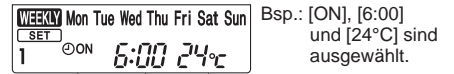

- * Halten Sie die Taste gedrückt, um die Zeit schnell zu ändern.
- * Die Temperatur kann im Wochen-Timer zwischen 16°C und 31°C eingestellt werden.

Drücken Sie **[DAY]** und **[1~4]**, um mit der Einstellung des Timers für andere Tage und/oder Nummern fortzufahren.

- 4 Drücken Sie **[EDIT/SEND SET]**, um die Einstellung des wöchentlichen Timers abzuschließen und zu übertragen.

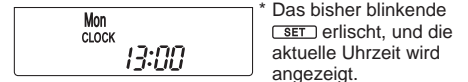

Hinweis:

- Drücken Sie **[EDIT/SEND SET]**, um die Einstellinformationen für den wöchentlichen Timer an das Innengerät zu übertragen. Richten Sie die Fernbedienung für 3 Sekunden auf das Innengerät.
- Wenn der Timer für mehr als einen Tag der Woche oder eine Nummer eingestellt wird, muss **[EDIT/SEND SET]** nicht für jede Einstellung gedrückt werden. Drücken Sie **[EDIT/SEND SET]** die Taste nach Abschluss aller Einstellungen. Alle Einstellungen für den wöchentlichen Timer werden gespeichert.
- Drücken Sie **[EDIT/SEND SET]**, um in den Einstellmodus für den wöchentlichen Timer zu wechseln, und drücken und halten Sie **[DELETE]** für 5 Sekunden, um alle Einstellungen des wöchentlichen Timers zu löschen. Richten Sie die Fernbedienung auf das Innengerät.

- 5 Drücken Sie **[WEEKLY TIMER ON/OFF]**, um den wöchentlichen Timer auf EIN zu schalten. (**WEEKLY** leuchtet.)

* Wenn der wöchentliche Timer auf EIN geschaltet ist, leuchtet der Wochentag, dessen Timereinstellung abgeschlossen ist.

Drücken Sie erneut **[WEEKLY TIMER ON/OFF]**, um den wöchentlichen Timer auf AUS zu schalten. (**WEEKLY** erlischt.)

Hinweis:

Die gespeicherten Einstellungen werden nicht gelöscht, wenn der wöchentliche Timer auf AUS geschaltet wird.

Prüfen der Einstellung des wöchentlichen Timers

- 1 Drücken Sie **[EDIT/SEND SET]**, um in den Einstellmodus für den wöchentlichen Timer zu wechseln.

* **[SET]** blinkt.

- 2 Drücken Sie **[DAY]** oder **[1~4]**, um sich die Einstellung für einen bestimmten Tag oder eine bestimmte Nummer anzusehen.

Drücken Sie **[CANCEL]**, um die Einstellung des wöchentlichen Timers zu verlassen.

REINIGEN

Anweisungen:

- Schalten Sie die Stromversorgung (Trennschalter, Sicherung usw.) aus, bevor Sie das Gerät reinigen.
- Achten Sie darauf, keine Metallteile mit Ihren Händen zu berühren.
- Verwenden Sie kein Benzin oder andere Lösemittel, Scheuermittel oder Insektizide.
- Verwenden Sie nur neutrale Waschlösungen.
- Setzen Sie zur Trocknung keine Teile direktem Sonnenlicht, Hitze oder offenem Feuer aus.
- Verwenden Sie kein Wasser mit einer Temperatur von mehr als 50°C.
- Verwenden Sie keine Scheuerbürste, keinen harten Schwamm oder Ähnliches.
- Den horizontalen Flügel nicht einweichen oder spülen.

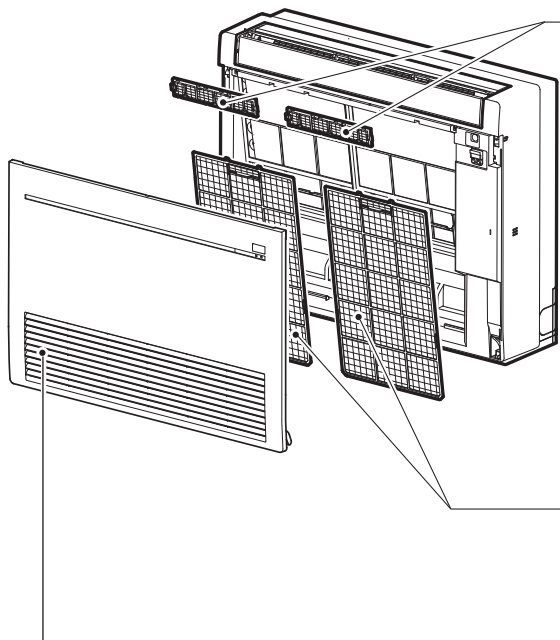

Frontblende

1. Drücken Sie auf die Laschen zu beiden Seiten des Geräts, um die vordere Blende zu öffnen.
 2. Ziehen Sie die Frontblende zu sich hin, um sie zu entfernen.
 3. Öffnen Sie die Frontblende ganz und nehmen Sie sie ab.
- Das Frontgitter mit einem trockenen, weichen Tuch abwischen oder mit Wasser reinigen.
 - Lassen Sie die Blende nicht für länger als zwei Stunden im Wasser.
 - Trocknen Sie die Blende ausreichend im Schatten, bevor Sie sie wieder einsetzen.
4. Installieren Sie die Frontblende in umgekehrter Reihenfolge des Ausbaus.

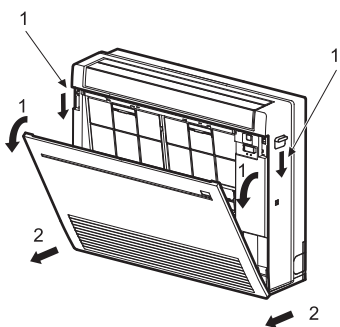

Luftreinigungsfilter (Silberionisierter Luftreinigungsfilter)

Rückseite des Luftfilters

Alle 3 Monate reinigen:

- Entfernen Sie Verschmutzungen mit einem Staubsauger.
- Wenn sich Verschmutzungen nicht mit dem Staubsauger entfernen lassen:
- Tauchen Sie den Filter mit dem Rahmen vor dem Waschen in lauwarmes Wasser. (Es dürfen milde Waschlösungen verwendet werden, falls sich der Schmutz nicht entfernen lässt.)
- Lassen Sie ihn nach dem Waschen gründlich im Schatten trocknen.

Jedes Jahr:

- Ersetzen Sie ihn für beste Leistungen durch einen neuen Luftreinigungsfilter.
- Teilenummer **MAC-2370FT-E**

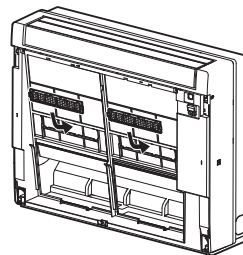

Luftfilter (Luftreinigungsfilter)

- **Alle 2 Wochen reinigen**
- Entfernen Sie Ablagerungen mit einem Staubsauger, oder waschen Sie sie mit Wasser aus.
- Lassen Sie ihn nach dem Waschen mit Wasser gründlich im Schatten trocknen.

1

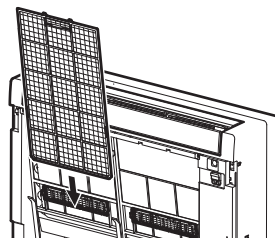

2

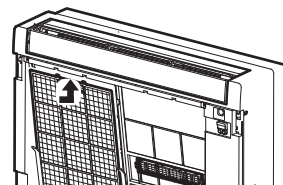

! Wichtig

- Reinigen Sie die Filter regelmäßig für beste Leistungen und Senkung des Stromverbrauchs.
- Verschmutzte Filter führen zu Kondensation im Klimagerät, wodurch das Wachstum von Pilzen, wie zum Beispiel Schimmelpilzen, begünstigt wird. Es wird daher empfohlen, die Luftfilter alle 2 Wochen zu reinigen.

Diese Angaben basieren auf **VERORDNUNG (EU) Nr. 528/2012**

MODELLBEZEICHNUNG	Behandelter Artikel (Teilebezeichnung)	Aktive Substanzen (CAS-Nr.)	Eigenschaft	Benutzungshinweis (Informationen zum sicheren Umgang)
MFZ-KT25/35/50/60VG	FILTER	Silber-Natrium-Wasserstoff-Zirkon-Phosphat (265647-11-8)	Antibakteriell Anti-Schimmelmittel	<ul style="list-style-type: none"> • Verwenden Sie dieses Produkt gemäß den Angaben in der Anleitung und nur für den vorgesehenen Zweck. • Nicht in den Mund stecken. Von Kindern fernhalten.
		Silber-Zink-Zeolith (130328-20-0)	Antibakteriell	<ul style="list-style-type: none"> • Verwenden Sie dieses Produkt gemäß den Angaben in der Anleitung und nur für den vorgesehenen Zweck. • Nicht in den Mund stecken. Von Kindern fernhalten.
MAC-2370FT-E	FILTER	Silber-Zink-Zeolith (130328-20-0)	Antibakteriell	<ul style="list-style-type: none"> • Verwenden Sie dieses Produkt gemäß den Angaben in der Anleitung und nur für den vorgesehenen Zweck. • Nicht in den Mund stecken. Von Kindern fernhalten.

WENN SIE EIN PROBLEM VERMUTEN SOLLTEN

Falls nach Überprüfung dieser Punkte die Störung des Gerätes nicht behoben werden konnte, verwenden Sie die Klimaanlage nicht weiter und benachrichtigen Sie Ihren Fachhändler.

Symptom	Erklärung & Prüfpunkte
Innengerät	
Das Gerät lässt sich nicht bedienen.	<ul style="list-style-type: none"> Ist der Trennschalter eingeschaltet? Ist der Stecker zur Stromversorgung angeschlossen? Ist der Einschalt-Timer eingestellt?
Das Gerät kann innerhalb der ersten 3 Minuten nach dem Neustart nicht bedient werden.	• Dies dient dem Schutz des Gerätes durch Anweisungen vom Mikroprozessor. Bitte warten Sie.
Aus dem Luftauslass des Innengerätes tritt Dunst aus.	• Die kalte Luft aus dem Gerät kühlt die in der Raumluft enthaltene Feuchtigkeit schnell herab, und diese ist dann als Dunst/Nebel sichtbar.
Der Swing-Betrieb des Horizontalflügels wird für eine Weile ausgesetzt, und dann erneut gestartet.	• Dies dient dem normalen Schwenkbetrieb des horizontalen Flügels.
Die Luftabblastrichtung verändert sich während des Betriebs. Der Winkel des horizontalen oder Multi-Flow-Flügels kann nicht mit der Fernbedienung eingestellt werden.	<ul style="list-style-type: none"> Wenn in der Heizbetriebsart die Temperatur des Luftstroms zu niedrig ist, oder während der Enteisungsvorgang läuft, wird der horizontale Flügel automatisch auf vertikale Position eingestellt. Der Multi-Flow-Flügel ist auf die geschlossene Position eingestellt. Wenn das Klimagerät im Kühl- oder Trocknungsmodus (COOL oder DRY) betrieben wird und der Betrieb 1 Stunde lang mit horizontal ausströmender Luft erfolgt, wird die Luftstromrichtung automatisch auf Position (1) gestellt, um zu vermeiden, dass Kondensat aus dem Gerät tropft. Der Multi-Flow-Flügel ist auf die geschlossene Position eingestellt. Der horizontale bzw. der Multi-Flow-Flügel bewegt sich automatisch in gewissen Abständen, um seine Stellung zu bestimmen, und kehrt dann zurück zur eingestellten Position.
Der Heizbetrieb wird etwa 10 Minuten lang unterbrochen.	• Das Außengerät wird enteist. Dieser Vorgang dauert maximal 10 Minuten; bitte warten Sie. (Wenn die Außentemperatur zu niedrig und die Luftfeuchtigkeit zu hoch sind, bildet sich Reif.)
Das Gerät nimmt den Betrieb selbsttätig auf, wenn die Hauptstromversorgung eingeschaltet wird, auch dann, wenn keine Bedienung an der Fernbedienung erfolgt.	• Diese Modelle sind mit einer automatischen Startwiederholungsfunktion ausgestattet. Wenn der Netzstrom ausgeschaltet wird, ohne dass das Gerät mit der Fernbedienung gestoppt und wieder eingeschaltet wird, startet das Gerät den Betrieb automatisch in der Betriebsart, die mit der Fernbedienung unmittelbar vor Abschalten des Netzstroms eingestellt wurde. Lesen Sie den Abschnitt "Automatische Startwiederholung". Seite 5
Der Multi-Flow-Flügel öffnet und schließt sich automatisch.	• Der Multi-Flow-Flügel wird automatisch von einem Microcomputer gesteuert und bewegt sich je nach Luftstromtemperatur und Betriebszeit des Klimagerätes.
Ein nicht betriebenes Innengerät wird warm, und es ist ein Geräusch wie von fließendem Wasser zu hören.	• Auch wenn das Innengerät nicht arbeitet, fließt weiterhin eine geringe Menge Kältemittel hindurch.
Die Innenanlage verfärbt sich mit der Zeit.	• Plastik vergilbt aufgrund einiger externer Einflüsse wie z. B. ultraviolettes Licht oder Temperatur. Dies hat jedoch keine Auswirkungen auf die Funktion des Produkts.
Außengerät (Multianlage)	
Wenn der Heizbetrieb gewählt ist, beginnt der Betrieb nicht sofort.	• Wenn der Betrieb mit dem Entfrosterbetrieb des Außengerätes startet, dauert es einige Minuten (max. 10), bis warme Luft austritt.
Der Ventilator des Außengerätes dreht sich nicht, obwohl der Kompressor im Betrieb ist. Manchmal wird der Ventilator gestartet, jedoch kurz danach wieder ausgeschaltet.	• Im Kühlbetrieb und bei niedriger Außentemperatur dreht sich der Ventilator möglicherweise nicht, um ein ausreichendes Kühlvermögen aufrechtzuerhalten.
Wasser tritt am Außengerät aus.	<ul style="list-style-type: none"> In den Betriebsarten COOL und DRY werden die Rohrleitung oder die Anschlussbereiche der Rohrleitung gekühlt, wodurch sich Kondenswasser bilden kann. Während des Heizbetriebs tropft am Wärmetauscher entstehendes Kondensat ab. Beim Abtauvorgang während des Heizbetriebs schmilzt am Außengerät entstandenes Eis und tropft ab.
Aus dem Außengerät kommt weißer Rauch.	• Beim Abtauvorgang während des Heizbetriebs wird Dampf erzeugt, der wie weißer Rauch aussieht.
Fernbedienung	
Die Anzeige der Fernbedienung erscheint nicht oder ist dunkel. Das Innengerät reagiert nicht auf das Signal der Fernbedienung.	<ul style="list-style-type: none"> Sind die Batterien erschöpft? Seite 4 Ist die Polarität (+, -) der Batterien richtig? Seite 4 Werden Tasten auf der Fernbedienung eines anderen elektrischen Gerätes gedrückt?

Symptom	Erklärung & Prüfpunkte
Heizt oder kühlt nicht	
Es ist keine effektive Beheizung oder Kühlung des Raums möglich.	<ul style="list-style-type: none"> Ist die Temperatureinstellung richtig? Seite 5 Ist die Lüftereinstellung passend? Bitte ändern Sie die Lüfterdrehzahl auf Hoch oder Superhoch. Seite 6 Wurde die Auswahl des Luftauslasses auf 1 FLOW eingestellt? Stellen Sie sie auf 2 FLOW ein. Seite 6 Ist das Filter sauber? Seite 9 Ist der Ventilator oder der Wärmetauscher des Innengerätes sauber? Sind Lufteinlass und Luftauslass von Innen- oder Außengerät blockiert? Ist ein Fenster oder eine Tür geöffnet? Abhängig von der Größe des Raums, der Umgebungstemperatur und dergleichen kann es eine gewisse Zeit dauern, bis die Einstellungstemperatur zu erreicht wird, oder diese wird möglicherweise gar nicht erreicht.
Der Raum kann nicht wirklich gekühlt werden.	<ul style="list-style-type: none"> Wenn in einem Raum ein Heizlüfter oder ein Gas-kocher benutzt wird, erhöht sich die Belastung der Kühlung, so dass die Kühlwirkung nicht ausreicht. Wenn die Außentemperatur hoch ist, ist die Kühlwirkung möglicherweise nicht ausreichend.
Der Raum kann nicht ausreichend beheizt werden.	• Wenn die Außentemperatur sehr niedrig ist, ist die Heizwirkung möglicherweise nicht ausreichend.
Beim Heizen erfolgt kurzfristig kein Ausblasen der Luft.	• Bitte warten Sie, während die Klimaanlage das Ausblasen von Warmluft vorbereitet.
Luftstrom	
Die Luft aus dem Innengerät riecht ungewöhnlich.	<ul style="list-style-type: none"> Ist das Filter sauber? Seite 9 Ist der Ventilator oder der Wärmetauscher des Innengerätes sauber? Das Gerät saugt evtl. den Geruch einer Wand, eines Teppichs, von Möbelstücken, Kleidern usw. ein und bläst ihn mit der Luft ab.
Ton	
Es sind krachende Geräusche zu hören.	• Diese Geräusche werden durch Expansion/Kontraktion der Blende usw. aufgrund von Temperaturänderungen verursacht.
Es ist ein Gluckern zu hören.	• Dieses Geräusch ist zu hören, wenn vom Ablassschlauch Frischluft angesaugt wird und dadurch Wasser, das in den Ablassschlauch gelangt war, wiederum auf die Ablasshaube oder den Ventilator gelangt und hinausgespritzt wird. Dieses Geräusch ist auch dann zu hören, wenn bei starkem Wind Luft in den Ablassschlauch geblasen wird.
Aus dem Innengerät ist ein mechanisches Geräusch zu hören.	• Dies ist das Schaltgeräusch vom Ein- und Ausschalten des Ventilators oder des Kompressors.
Es ist ein Geräusch wie von fließendem Wasser zu hören.	• Dies ist der Klang des Kältemittels oder des Kondenswassers, das im Gerät fließt.
Manchmal ist ein Zischen vernehmbar.	• Dieses Geräusch entsteht, wenn der Kältemittelstrom innerhalb des Gerätes geschaltet wird.
Aus dem Innengerät ist ein Motorengeräusch und ein wirbelndes Geräusch zu hören.	<ul style="list-style-type: none"> Dieses Geräusch vom Innengerät wird durch die Drainage des Kondenswassers im Kühl-/Trocknenbetrieb verursacht. Das Drainage-Geräusch ist auch bei Innengeräten zu hören, die nicht in Betrieb sind. (Das Geräusch stoppt automatisch. Bitte warten Sie.)
Timer	
Der wöchentliche Timer arbeitet nicht gemäß Einstellungen.	<ul style="list-style-type: none"> Ist der ON/OFF-Timer eingestellt? Seite 7 Übertragen Sie die Einstellinformationen für den wöchentlichen Timer erneut an das Innengerät. Wenn die Informationen erfolgreich empfangen wurden, gibt das Innengerät einen langen Piepton aus. Wenn keine Informationen empfangen wurden, sind 3 kurze Pieptöne zu hören. Achten Sie darauf, dass die Informationen erfolgreich empfangen wurden. Seite 8 Nach einem Stromausfall und dem Ausschalten der Stromversorgung geht die eingebaute Uhr des Innengerätes falsch. Als Ergebnis arbeitet der wöchentliche Timer nicht normal. Achten Sie darauf, die Fernbedienung an einem Ort zu platzieren, an dem das Innengerät die Signale empfangen kann. Seite 4
Das Gerät nimmt den Betrieb von selbst auf und beendet ihn.	• Ist der wöchentliche Timer eingestellt? Seite 8

WENN SIE EIN PROBLEM VERMUTEN SOLLTEN

In den folgenden Fällen sollten Sie den Betrieb stoppen und Ihren Fachhändler benachrichtigen.

- Wenn Wasser aus dem Innengerät austritt oder herabtropft.
- Wenn die linke Betriebsanzeigeleuchte blinkt.
- Wenn die Sicherung häufig herauspringt.
- Das Signal der Fernbedienung kann in einem Raum mit bestimmten Leuchtstofflampen (Neonröhren usw.) nicht empfangen werden.
- Der Betrieb der Klimaanlage ruft Störungen im Rundfunk- oder Fernsehempfang hervor. In diesem Fall ist möglicherweise ein Antennenverstärker für das betroffene Gerät erforderlich.
- Wenn ungewöhnliche Geräusche zu hören sind.
- Wenn ein Kältemittelleck festgestellt wird.

LÄNGERE STILLSETZUNG DER KLIMAANLAGE

1 Stellen Sie die höchstmögliche Temperatur im manuellen Kühlbetrieb (COOL) ein, und lassen Sie die Anlage 3 bis 4 Stunden laufen. **Seite 5**

- Dadurch wird das Innere des Gerätes getrocknet.
- Feuchtigkeit in der Klimaanlage trägt zu günstigen Bedingungen für das Wachstum von Pilzen wie etwa Schimmelpilzen bei.

2 Drücken Sie , um den Betrieb zu stoppen.

3 Den Trennschalter nur im Falle von Brandgeruch oder zur Wartung oder Inspektion ausschalten. Das Kältemittelleck kann nicht erkannt werden und dies kann einen Brand verursachen.

4 Nehmen Sie alle Batterien aus der Fernbedienung heraus.

Bei Wiederinbetriebnahme der Klimaanlage:

1 Reinigen Sie das Luftfilter. **Seite 9**

2 Achten Sie darauf, dass weder Lufteinlass noch Luftauslass der Innen- und Außengeräte verdeckt sind.

3 Achten Sie darauf, dass die Erdung richtig angeschlossen ist.

4 Siehe "VORBEREITUNG VOR DEM BETRIEB" und folgen Sie den Anweisungen. **Seite 4**

INSTALLATIONSORT UND ELEKTRISCHE ARBEITEN

Installationsort

Vermeiden Sie die Installation der Klimaanlage an folgenden Orten.

- Orte, an denen viel Maschinenöl verwendet wird.
- Orte mit salzhaltiger Luft (Meeresnähe).
- Orte, an welchen schwefelhaltige Gase auftreten, wie z. B. heiße Quellen, Schmutzwasser, Abwasser.
- Orte, an denen Ölspritzer oder ölhaltiger Rauch auftreten (wie z. B. in Küchenbereichen oder Fabriken in denen Kunststoffbestandteile verändert und beschädigt werden könnten).
- Orte, an denen Hochfrequenz- oder kabellose Geräte betrieben werden.
- Orte, an denen der Luftauslass des Außengerätes versperrt wäre.
- Wo das Betriebsgeräusch oder die Luft vom Außengerät die Nachbarschaft stört.
- Das Innengerät nicht höher als 150 mm installieren.
- Betreiben Sie die Klimaanlage nicht, solange Innenausbau- und Abschlussarbeiten noch andauern oder der Boden gewachst wird. Lassen Sie den Raum nach Abschluss solcher Arbeiten gut durchlüften, bevor Sie die Klimaanlage in Betrieb nehmen. Andernfalls könnten sich flüchtige Elemente im Innern der Klimaanlage festsetzen und Wasserlecks oder Taubildung verursachen.

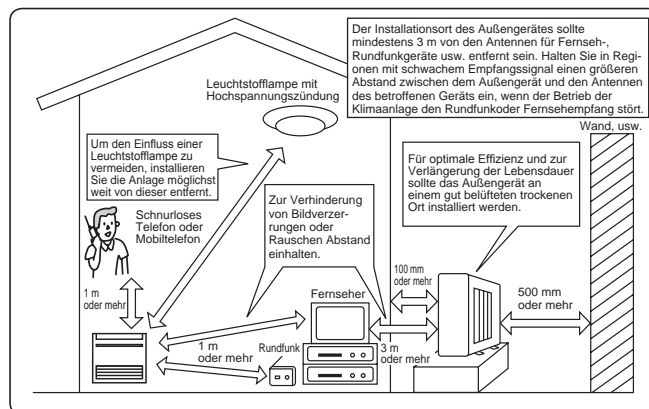

Elektrische Arbeiten

- Verwenden Sie für die Stromversorgung der Klimaanlage einen separaten Sicherungskreis.
- Beachten Sie unbedingt die Schaltleistung des Trennschalters

Falls Sie dazu Fragen haben sollten, wenden Sie sich bitte an Ihren Fachhändler.

TECHNISCHE DATEN

Modell	Set-Name		—		—		—		—	
	Innengerät	Außengerät	MFZ-KT25VG		MFZ-KT35VG		MFZ-KT50VG		MFZ-KT60VG	
Funktion			Kühlen	Heizen	Kühlen	Heizen	Kühlen	Heizen	Kühlen	Heizen
Netzanschluss			~N, 230 V, 50 Hz							
Leistung		kW	—	—	—	—	—	—	—	—
Eingang		kW	0,020	0,024	0,020	0,024	0,037	0,052	0,063	0,059
Gewicht	Innengerät	kg	14,5						15,0	
IP-Code	Innengerät		IP20							
Zulässiger Betriebsüberdruck	LP ps	MPa	—							
	HP ps	MPa	4,15							
Geräuschpegel (Einzel)	Innengerät (Sehr Hoch/Hoch/Mittel/Niedrig/Lautlos)	dB(A)	41/37/31/24/19	44/37/30/23/19	41/37/31/24/19	44/37/30/23/19	48/42/37/32/28	49/44/40/35/29	53/46/40/36/28	51/47/41/35/29
Luftstromvolumen (Einzel)	Innengerät (Sehr Hoch/Hoch/Mittel/Niedrig/Lautlos)	m ³ / min	8,9/7,8/6,5/4,8/3,9	9,7/7,3/5,6/4,0/3,5	8,9/7,8/6,5/4,8/3,9	9,7/7,3/5,6/4,0/3,5	12,3/10,4/8,6/6,7/5,6	14,0/11,6/9,4/7,7/6,0	15,0/12,3/9,6/8,0/5,6	14,6/12,5/9,7/7,7/6,0
Geräuschpegel (Mehrfach)	Innengerät (Sehr Hoch/Hoch/Mittel/Niedrig/Lautlos)	dB(A)	43/38/33/28/23	44/39/34/28/24	43/38/33/28/23	44/39/34/28/24	48/42/37/32/28	49/44/40/35/29	—	—
Luftstromvolumen (Mehrfach)	Innengerät (Sehr Hoch/Hoch/Mittel/Niedrig/Lautlos)	m ³ / min	9,0/7,8/6,5/4,8/4,2	9,7/7,8/6,3/4,9/4,2	9,0/7,8/6,5/4,8/4,2	9,7/7,8/6,3/4,9/4,2	12,3/10,4/8,6/6,7/5,6	14,0/11,6/9,4/7,7/6,0	—	—

Garantierter Betriebsbereich

		Innengerät	Außengerät
Kühlen	Obergrenze	32°C DB 23°C WB	*Hinweis 2
	Untergrenze	21°C DB 15°C WB	
Heizen	Obergrenze	27°C DB —	
	Untergrenze	20°C DB —	

DB: Trockentemperatur
WB: Feuchttemperatur

Hinweis:

- Angabebedingungen
Kühlen — Innengerät: 27°C DB, 19°C WB
 Außengerät: 35°C DB
Heizen — Innengerät: 20°C DB
 Außengerät: 7°C DB, 6°C WB
- Für die technischen Daten wenden Sie sich bitte an Ihren Fachhändler und/oder schauen Sie in die entsprechende Broschüre.

Modell				MFZ-KT25VG	MFZ-KT35VG	MFZ-KT50VG
Kühlleistung	sensibel	P _{rated,c}	kW	1,98	2,45	3,60
	latent	P _{rated,c}	kW	0,52	1,05	1,40
Wärmeleistung		P _{rated,h}	kW	2,90	4,00	5,70
Elektrische Gesamtleistungsaufnahme		P _{elec}	kW	0,024	0,024	0,052
Schalleistungspegel (ggf. je Geschwindigkeitseinstellung)		L _{WA}	dB(A)	54/47/43/37/35	54/47/43/37/35	60/54/49/42/39

(EU)2016/2281

DE

Importer:

Mitsubishi Electric Europe B.V.
Capronilaan 46, 1119 NS, Schiphol Rijk, The Netherlands

French Branch
25, Boulevard des Bouvets, 92741 Nanterre Cedex, France

German Branch
Mitsubishi-Electric-Platz 1, 40882 Ratingen, Germany

Belgian Branch
Autobaan 2, 8210 Loppem, Belgium

Irish Branch
Westgate Business Park, Ballymount, Dublin 24, Ireland

Italian Branch
Centro Direzionale Colleoni, Palazzo Sirio-Ingresso 1 Viale Colleoni 7, 20864 Agrate Brianza (MB), Italy

Norwegian Branch
Gneisveien 2D, 1914 Ytre Enebakk, Norway

Portuguese Branch
Avda. do Forte, 10, 2799-514, Carnaxide, Lisbon, Portugal

Spanish Branch
Carretera de Rubi 76-80 - Apdo. 420 08173 Sant Cugat del Valles (Barcelona), Spain

Scandinavian Branch
Hammarbacken 14, P.O. Box 750 SE-19127, Sollentuna, Sweden

UK Branch
Travellers Lane, Hatfield, Herts., AL10 8XB, England, U.K.

Polish Branch
Krakowska 50, PL-32-083 Balice, Poland

EC DECLARATION OF CONFORMITY
EG-KONFORMITÄTSEKHLÄRUNG
DÉCLARATION DE CONFORMITÉ CE
EG-CONFORMITEITSVERKLARING
DECLARACIÓN DE CONFORMIDAD CE
DICHIARAZIONE DI CONFORMITÀ CE
ΔΗΛΩΣΗ ΠΙΣΤΟΤΗΤΑΣ ΕΚ
DECLARAÇÃO DE CONFORMIDADE CE
EU-OVERENSSTEMMELSESERKLÆRING

EG-DEKLARATION OM ÖVERENSSTÄMMELSE
EC UYGUNLUK BEYANI
ЕС ДЕКЛАРАЦИЯ ЗА СЪОТВЕТСТВИЕ
DEKLARACJA ZGODNOŚCI WE
CE-ERKLÆRING OM SAMSVAR
EY-VAATIMUSTENMUKAISUUSVAKUUTUS
ES PROHLÁŠENÍ O SHODĚ
VYHLÁŠENIE O ZHODE ES
EK MEGFELELŐSÉGI NYILATKOZAT

IZJAVA O SKLADNOSTI ES
DECLARAȚIE DE CONFORMITATE CE
EU VASTAVUSDEKLARATSIOON
EK ATBILSTĪBAS DEKLARĀCIJA
EB ATITIKTIES DEKLARACIJA
EC IZJAVA O SUKLADNOSTI
EZ IZJAVA O USAGLAŠENOSTI
ДЕКЛАРАЦИЯ СООТВЕТСТВИЯ НОРМАМ ЕС
ДЕКЛАРАЦІЯ ВІДПОВІДНОСТІ НОРМАМ ЄС

MITSUBISHI ELECTRIC CORPORATION, SHIZUOKA WORKS
18-1, OSHIKA 3-CHOME, SURUGA-KU, SHIZUOKA-CITY 422-8528, JAPAN

hereby declares under its sole responsibility that the air conditioners and heat pumps described below for use in residential, commercial and light-industrial environments:
erklärt hiermit auf seine alleinige Verantwortung, dass die Klimaanlage und Wärmepumpen für das häusliche, kommerzielle und leicht-industrielle Umfeld wie unten beschrieben:
déclare par la présente et sous sa propre responsabilité que les climatiseurs et les pompes à chaleur décrits ci-dessous, destinés à un usage dans des environnements résidentiels, commerciaux et d'industrie légère :
verklaart hierbij onder eigen verantwoordelijkheid dat de voor residentiële, commerciële en licht-industriële omgevingen bestemde airconditioners en warmtepompen zoals onderstaand beschreven:
por la presente declara bajo su única responsabilidad que los acondicionadores de aire y bombas de calor descritas a continuación para su uso en entornos residenciales, comerciales y de industria ligera:
conferma con la presente, sotto la sua esclusiva responsabilità, che i condizionatori d'aria e le pompe di calore descritti di seguito e destinati all'utilizzo in ambienti residenziali, commerciali e semi-industriali:
με το παρόν πιστοποιεί με αποκλειστική της ευθύνη ότι οι τα κλιματιστικά και οι αντλίες θέρμανσης που περιγράφονται παρακάτω για χρήση σε οικιακό, επαγγελματικό και ελαφριάς βιομηχανίας περιβάλλοντα:
através da presente declara sob sua única responsabilidade que os aparelhos de ar condicionado e bombas de calor abaixo descritos para uso residencial, comercial e de indústria ligeira:
erklærer hermed under eneansvar, at de herunder beskrevne airconditionanlæg og varmepumper til brug i privat boligbyggeri, erhvervsområder og inden for let industri:
intyggar härmed att luftkonditioneringarna och värmepumparna som beskrivs nedan för användning i bostäder, kommersiella miljöer och låtta industriella miljöer:
ev, ticaret ve hafif sanayi ortamlarında kullanılan amaçlı üretilen ve aşağıda açıklanan klima ve ısıtma pompalarıyla ilgili aşağıdaki hususları yalnızca kendi sorumluluğunda beyan eder:
декларира на своя собствена отговорност, че климатизиците и термopомпите, описани по-долу, за употреба в жилищни, търговски и леки промишлени условия:
niniejszym oświadczam na swoją wyłączną odpowiedzialność, że klimatyzatory i pompy ciepła opisane poniżej, są przeznaczone do zastosowań w środowisku mieszkalnym, handlowym i lekkim przemysłowym:
erklærer et fullstendig ansvar for undernevnte klimaanlegg og varmepumper ved bruk i boliger, samt kommersielle og lettindustrielle miljøer:
vakuuttaa täten yksinomaaisella vastuullaan, että jäljempänä kuvutut asuinrakennuksiin, pientaloisuuskäyttöön ja kaupalliseen käyttöön tarkoitettuihin ilmastointilaitteisiin ja lämpöpumpuihin on omalla vastuullaan todennettu, että nämä ilmastointilaitteet ja lämpöpumput on tarkoitettu käytettäväksi vain asuin-, kaupallisten ja teollisten tilojen lämpötilan säätämiseksi ja lämmön siirtämiseksi.
tímto na vlastní odpovědnost prohlašuje, že níže popsané klimatizační jednotky a tepelná čerpadla pro použití v obytných a obchodních prostedích, komerčních prostedích a prostedích lehkeho prumyslu:
týmto na svoju výlučnú zodpovednosť vyhlasuje, že nasledovné klimatizačné jednotky a tepelné čerpadlá určené na používanie v obytných a obchodných priestoroch a v prostredí ľahkého priemyslu:
alulírott kizárólagos felelősségére nyilatkozik, hogy az alábbi lakossági, kereskedelmi és kisipari környezetben való használatra szánt klímaberendezések és hőszivattyúk:
izjavlja pod izključno lastno odgovornostjo, da so spodaj navedene klimatske naprave in toplotne črpalke, namenjene uporabi v stanovanjskih, komercialnih in lahkoindustrijskih okoljih:
declară, prin prezenta, pe proprie răspundere, faptul că aparatele de climatizare și pompele de căldură descrise mai jos și destinate utilizării în medii rezidențiale, comerciale și din industria ușoară:
kinnitab käesolevaga oma ainuvastutusel, et allpool toodud kliimaseadmed ja soojuspumbad on mõeldud kasutamiseks elu-, äri- ja kergtööstuskeskkondades:
ar šo, vienpersoniski uzņemoties atbildību, paziņo, ka tālāk aprakstītie gaisa kondicionētāji un siltumsūkņi ir paredzēti lietošanai dzīvojamajās, komercdarbības un vieglās rūpniecības telpās.
šiuo vien tik savo atsakomybe pareiškia, kad toliau apibūdinti oro kondicionieriai ir šilumos siurbļiai skirti naudoti gyvenamosiose, komercinėse ir lengvosios pramonės aplinkose:
ovim izjavljuje na svoju isključivu odgovornost da su klima-uredaji i toplotne pumpe opisane u daljem tekstu za upotrebu u stambenim, komercijalnim okruženjima i okruženjima sa lakom industrijom:
настоящим заявляет и берет на себя исключительную ответственность за то, что кондиционеры и тепловые насосы, описанные ниже и предназначенные для эксплуатации в жилых помещениях, торговых залах и на предприятиях легкой промышленности:
чим заявляє, беручи на себе повну відповідальність за це, що кондиціонери й теплові насоси, описані нижче й призначені для використання в житлових приміщеннях, торговельних залах і на підприємствах легкої промисловості:

MITSUBISHI ELECTRIC, MFZ-KT25VG, MFZ-KT35VG, MFZ-KT50VG, MFZ-KT60VG

Note: Its serial number is on the nameplate of the product.
Hinweis: Die Seriennummer befindet sich auf dem Kennschild des Produkts.
Remarque : Le numéro de série de l'appareil se trouve sur la plaque du produit.
Opmerking: het serienummer staat op het naamplaatje van het product.
Nota: El número de serie se encuentra en la placa que contiene el nombre del producto.
Nota: il numero di serie si trova sulla targhetta del prodotto.
Σημείωση: Ο σειριακός του αριθμός βρίσκεται στην πινακίδα ονόματος του προϊόντος.
Nota: o número de série encontra-se na placa que contém o nome do produto.
Bemærk: Seriennummeret står på produktets fabriksskilt.
Obs: Serienumret finns på produktens namnplåt.
Not: Seri numarasi ürünün isim plakasında yer alır.
Забелешка: Серийният му номер е на табелката на продукта.
Uwaga: Numer seryjny znajduje się na tabliczce znamionowej produktu.
Merk: Seriennummeret befinnet seg på navneplaten til produktet.

Huomautus: Sarjanumero on merkitty laitteen arvokilpeen.
Poznámka: Příslušné sériové číslo se nachází na štítku produktu.
Poznámka: Výrobné číslo sa nachádza na typovom štítku výrobku.
Megjegyzés: A sorozatszám a termék adattábláján található.
Opomba: serijska številka je zapisana na tipski ploščici enote.
Notă: Numărul de serie este specificat pe plăcuța indicatoare a produsului.
Márkus. Seerianumber asub toote andmesildil.
Piezīme. Sērijas numurs ir norādīts uz ierīces datu plāksnītes.
Pastaba. Serijos numeris nurodytas gaminių vardinųjų duomenų lentelėje.
Napomena: serijski broj nalazi se na natpisnoj pločici proizvoda.
Napomena: Serijski broj nalazi se na nazivnoj pločici proizvoda.
Примечание: серийный номер указан на паспортное табличке изделия.
Примітка. Серійний номер вказано на паспортній табличці виробу.

Directives	Direttive	Direktifler	Směrnice	Direktiivid	Директивы
Richtlijnen	Οδηγίες	Директиви	Smernice	Direktīvas	Директиви
Directives	Directivas	Dyrektury	Irányelvek	Direktivos	
Richtlijnen	Direktiver	Direktury	Direktive	Direktive	
Directivas	Direktiv	Direktiivit	Directive	Direktive	

2014/35/EU: Low Voltage Directive
2006/42/EC: Machinery Directive
2014/30/EU: Electromagnetic Compatibility Directive
2011/65/EU: RoHS

Issued: JAPAN 7 May, 2019 Katsuo YABUTA Senior Manager, Quality Assurance Department

MITSUBISHI ELECTRIC CORPORATION

HEAD OFFICE: TOKYO BUILDING, 2-7-3, MARUNOUCHI, CHIYODA-KU, TOKYO 100-8310, JAPAN