

Referenzhandbuch für den Monteur
Daikin Altherma 3 R MT F

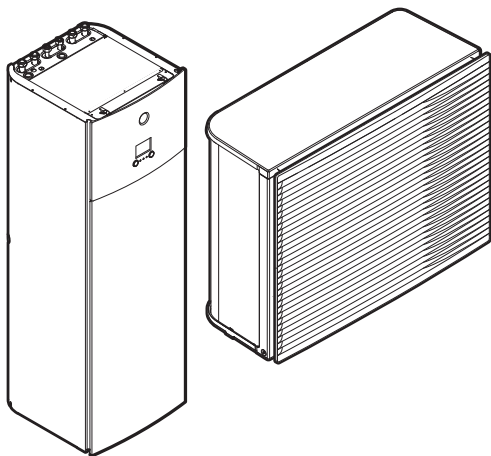

<https://daikintechicaldatahub.eu>



ERRA08E ▲ V3 ▼
ERRA10E ▲ V3 ▼
ERRA12E ▲ V3 ▼
ERRA08E ▲ W1 ▼
ERRA10E ▲ W1 ▼
ERRA12E ▲ W1 ▼

ELVH12S18E ▲ 6V ▼
ELVH12S23E ▲ 6V ▼
ELVH12S18E ▲ 9W ▼
ELVH12S23E ▲ 9W ▼
ELVX12S18E ▲ 6V ▼
ELVX12S23E ▲ 6V ▼
ELVX12S18E ▲ 9W ▼
ELVX12S23E ▲ 9W ▼

▲ = 1, 2, 3, ..., 9, A, B, C, ..., Z
▼ = , , 1, 2, 3, ..., 9

Inhaltsverzeichnis

1	Informationen zu diesem Dokument	6
1.1	Bedeutung der Warnhinweise und Symbole.....	7
1.2	Monteur-Referenzhandbuch auf einen Blick	8
2	Allgemeine Sicherheitsvorkehrungen	10
2.1	Für den Monteur.....	10
2.1.1	Allgemein	10
2.1.2	Installationsort.....	11
2.1.3	Kältemittel – im Fall von R410A oder R32	11
2.1.4	Wasser	13
2.1.5	Elektrik	14
3	Besondere Sicherheitshinweise für Installateure	16
4	Über das Paket	24
4.1	Außengerät.....	24
4.1.1	So bewegen Sie das Außengerät.....	24
4.1.2	So packen Sie das Außengerät aus.....	25
4.1.3	So entfernen Sie das Zubehör vom Außengerät.....	26
4.2	Innengerät.....	27
4.2.1	So packen Sie das Innengerät aus.....	27
4.2.2	So entfernen Sie das Zubehör vom Innengerät.....	27
4.2.3	So bewegen Sie das Innengerät	28
5	Über die Einheiten und Optionen	29
5.1	Kennzeichnung.....	29
5.1.1	Typenschild: Außengerät.....	29
5.1.2	Typenschild: Innengerät	30
5.2	Einheiten kombinieren und Optionen.....	30
5.2.1	Mögliche Optionen für das Außengerät	30
5.2.2	Mögliche Optionen für das Innengerät.....	31
5.2.3	Mögliche Innen- und Außengerätekombinationen	33
6	Anwendungsrichtlinien	34
6.1	Übersicht: Anwendungsrichtlinien	34
6.2	Einstellen des Raumheizungs-/kühlsystems	35
6.2.1	Einzelner Raum	36
6.2.2	Mehrere Räume – eine Vorlauftemperaturzone.....	40
6.2.3	Mehrere Räume – Zwei Vorlauftemperaturzonen.....	46
6.3	Einstellen einer zusätzlichen Wärmequelle für die Raumheizung	51
6.4	Einstellen des Brauchwasserspeichers.....	54
6.4.1	Systemlayout – integrierter Brauchwasserspeicher.....	54
6.4.2	Auswählen des Volumens und der Soll-Temperatur für den Brauchwasserspeicher.....	54
6.4.3	Einstellung und Konfiguration – Brauchwasserspeicher	56
6.4.4	Brauchwasser-Pumpe für sofortiges Warmwasser	56
6.4.5	Brauchwasser-Pumpe für Desinfektion	57
6.5	Einstellen der Stromverbrauchsmessung.....	57
6.5.1	Erzeugte Wärme.....	58
6.5.2	Verbrauchte Energie.....	58
6.5.3	Normaltarif-Netzanschluss.....	59
6.5.4	Wärmepumpentarif-Netzanschluss	60
6.6	Einstellen der Stromverbrauchskontrolle	61
6.6.1	Permanente Leistungsbegrenzung	62
6.6.2	Leistungsbegrenzung aktiviert durch Digitaleingänge.....	62
6.6.3	Verfahren zur Leistungsbegrenzung	64
6.6.4	BBR16 Leistungsbegrenzung	64
6.6.5	Smart Grid-Leistungsbeschränkung durch Pufferung	65
6.7	Einstellen eines externen Temperaturfühlers.....	65
7	Installation der Einheit	67
7.1	Den Ort der Installation vorbereiten.....	67
7.1.1	Anforderungen an den Installationsort des Außengeräts	68
7.1.2	Zusätzliche Anforderungen an den Installationsort des Außengeräts in kalten Klimazonen	69
7.1.3	Anforderungen an den Installationsort des Innengeräts	70
7.1.4	Sonderanforderungen für R32-Geräte.....	71
7.1.5	Installationsmuster.....	73

7.2	Öffnen und Schließen der Geräte.....	81
7.2.1	Über das Öffnen der Geräte.....	81
7.2.2	So öffnen Sie das Außengerät.....	81
7.2.3	So entfernen Sie die Transportsicherung.....	82
7.2.4	So bringen Sie das Abdeckstück des Verdichters an.....	83
7.2.5	So schließen Sie das Außengerät.....	84
7.2.6	So öffnen Sie das Innengerät.....	85
7.2.7	So öffnen Sie den Schaltkasten des Innengeräts.....	87
7.2.8	So schließen Sie das Innengerät.....	88
7.3	Montieren des Außengeräts.....	88
7.3.1	Informationen zur Montage des Außengeräts.....	88
7.3.2	Vorsichtsmaßnahmen bei der Montage des Außengeräts.....	88
7.3.3	So bereiten Sie den Installationsort vor.....	88
7.3.4	So installieren Sie das Außengerät.....	90
7.3.5	So sorgen Sie für einen Ablauf.....	91
7.3.6	So installieren Sie das Auslassgitter.....	92
7.3.7	So entfernen Sie das Auslassgitter und stellen das Gitter in die Sicherheitsposition.....	94
7.4	Montieren des Innengeräts.....	95
7.4.1	Über die Montage des Innengeräts.....	95
7.4.2	Vorsichtsmaßnahmen bei der Montage des Innengeräts.....	96
7.4.3	So installieren Sie das Innengerät.....	96
7.4.4	So schließen Sie den Ablaufschlauch an den Ablauf an.....	96
8	Rohrinstallation	98
8.1	Kältemittelleitungen vorbereiten.....	98
8.1.1	Anforderungen an die Kältemittelleitungen.....	98
8.1.2	Kältemittelleitungen isolieren.....	99
8.2	Kältemittelleitungen anschließen.....	99
8.2.1	Kältemittelleitungen anschließen.....	100
8.2.2	Sicherheitsvorkehrungen beim Anschluss von Kältemittelleitungen.....	100
8.2.3	Richtlinien zum Anschließen von Kältemittelleitungen.....	101
8.2.4	Leitfaden für Biegen von Rohren.....	102
8.2.5	Das Rohrende aufbördeln.....	102
8.2.6	Das Rohrende hartlöten.....	103
8.2.7	Absperrventil und Service-Stutzen benutzen.....	103
8.2.8	So schließen Sie Kältemittelrohre an die Außeneinheit an.....	105
8.2.9	Kältemittelrohre an der Inneneinheit anschließen.....	107
8.3	Kältemittelleitungen überprüfen.....	107
8.3.1	Informationen zur Überprüfung der Kältemittelleitung.....	107
8.3.2	Sicherheitsvorkehrungen beim Überprüfen von Kältemittelleitungen.....	108
8.3.3	Kältemittelleitungen überprüfen: Anordnung.....	108
8.3.4	So führen Sie eine Leckprüfung durch.....	108
8.3.5	Vakuumtrocknung durchführen.....	109
8.4	Kältemittel einfüllen.....	110
8.4.1	Kältemittel einfüllen.....	110
8.4.2	Sicherheitsvorkehrungen beim Einfüllen von Kältemittel.....	112
8.4.3	Einfüllen von zusätzlichem Kältemittel.....	112
8.4.4	Komplette Neubefüllung mit Kältemittel.....	113
8.4.5	Etikett für fluoridierte Treibhausgase anbringen.....	114
8.5	Vorbereiten der Wasserleitungen.....	114
8.5.1	Anforderungen an den Wasserkreislauf.....	114
8.5.2	Formel zur Berechnung des Vordrucks des Ausdehnungsgefäßes.....	117
8.5.3	Prüfen der Wassermenge und der Durchflussmenge.....	117
8.5.4	Ändern des Vordrucks des Ausdehnungsgefäßes.....	120
8.5.5	So überprüfen Sie das Wasservolumen: Beispiele.....	120
8.6	Anschließen der Wasserleitungen.....	121
8.6.1	Über den Anschluss der Wasserleitung.....	121
8.6.2	Vorsichtsmaßnahmen beim Anschließen der Wasserleitungen.....	121
8.6.3	So schließen Sie die Wasserleitungen an.....	121
8.6.4	So schließen Sie die Rückführungsleitung an.....	123
8.6.5	So befüllen Sie den Wasserkreislauf.....	124
8.6.6	So füllen Sie den Brauchwasserspeicher.....	124
8.6.7	So isolieren Sie die Wasserleitungen.....	124
9	Elektroinstallation	125
9.1	Über das Anschließen der elektrischen Leitungen.....	125
9.1.1	Vorsichtshinweise zum Anschließen der elektrischen Leitungen.....	126
9.1.2	Richtlinien zum Anschließen der elektrischen Leitungen.....	127
9.1.3	Über die elektrische Konformität.....	128
9.1.4	Informationen zum Wärmepumpentarif-Netzanschluss.....	128

9.1.5	Übersicht über die elektrischen Anschlüsse mit Ausnahme der externen Aktoren	129
9.2	Anschlüsse am Außengerät	130
9.2.1	Technische Daten von elektrischen Leitungen	130
9.2.2	Anschluss der elektrischen Leitungen an das Außengerät	131
9.2.3	So positionieren Sie den Außenluftfühler am Außengerät um	135
9.3	Anschlüsse am Innengerät.....	136
9.3.1	So schließen Sie die Hauptstromversorgung an	139
9.3.2	So schließen Sie die Stromversorgung der Reserveheizung an.....	141
9.3.3	So schließen Sie das Absperrventil an.....	144
9.3.4	So schließen Sie die Stromzähler an	145
9.3.5	So schließen Sie die Brauchwasserpumpe an	146
9.3.6	So schließen Sie den Alarmausgang an.....	147
9.3.7	So schließen Sie den Ausgang EIN/AUS für Heizen/Kühlen an.....	148
9.3.8	So schließen Sie den Umschalter zur externen Wärmequelle an	149
9.3.9	So schließen Sie die Stromverbrauch-Digitaleingänge an	150
9.3.10	So schließen Sie das Sicherheitsthermostat an (Öffner)	151
9.3.11	So stellen Sie die Verbindung zu einem Smart Grid her.....	152
9.3.12	So schließen Sie die WLAN-Karte an (als Zubehör geliefert).....	156
9.4	Nach dem Anschluss der elektrischen Leitungen an das Innengerät	157
10	Abschließen der Installation des Außengeräts	158
10.1	So schließen Sie die Installation des Außengeräts ab	158
11	Konfiguration	159
11.1	Übersicht: Konfiguration.....	159
11.1.1	So rufen Sie die am häufigsten verwendeten Befehle auf	160
11.1.2	So schließen Sie das PC-Kabel an den Schaltkasten an	162
11.2	Konfigurationsassistent	163
11.3	Mögliche Bildschirme.....	164
11.3.1	Mögliche Bildschirme: Überblick	164
11.3.2	Startbildschirm	165
11.3.3	Hauptmenübildschirm.....	168
11.3.4	Menübildschirm.....	169
11.3.5	Sollwert-Bildschirm.....	169
11.3.6	Detaillierter Bildschirm mit Werten	170
11.4	Voreinstellwerte und Programme	171
11.4.1	Verwenden von Voreinstellwerten	171
11.4.2	Verwenden und programmieren von Programmen	171
11.4.3	Programmbildschirm: Beispiel	175
11.4.4	Einstellen der Energiepreise.....	179
11.5	Witterungsgeführte Kurve	181
11.5.1	Was ist eine witterungsgeführte Kurve?.....	181
11.5.2	2-Punkte-Kurve	182
11.5.3	Steilheit-Korrektur-Kurve	183
11.5.4	Verwenden der witterungsgeführten Kurven.....	184
11.6	Menü "Einstellungen"	186
11.6.1	Fehler	187
11.6.2	Raum	187
11.6.3	Hauptzone	192
11.6.4	Zusatzzone	202
11.6.5	Raumheizung/-kühlung	208
11.6.6	Speicher	217
11.6.7	Benutzereinstellungen	226
11.6.8	Information.....	231
11.6.9	Monteureinstellungen.....	233
11.6.10	Inbetriebnahme.....	258
11.6.11	Benutzerprofil.....	258
11.6.12	Betrieb	258
11.6.13	WLAN	259
11.7	Menüstruktur: Übersicht über die Benutzereinstellungen.....	262
11.8	Menüstruktur: Übersicht über die Monteureinstellungen.....	263
12	Inbetriebnahme	265
12.1	Übersicht: Inbetriebnahme	266
12.2	Vorsichtsmaßnahmen bei der Inbetriebnahme.....	266
12.3	Checkliste vor Inbetriebnahme	266
12.4	Checkliste während der Inbetriebnahme.....	268
12.4.1	Minimale Durchflussmenge	268
12.4.2	Entlüftungsfunktion	268
12.4.3	Betriebstestlauf	270

12.4.4	Aktor-Testlauf.....	271
12.4.5	Estrich-Austrocknung mittels der Unterbodenheizung.....	272
13	Übergabe an den Benutzer	277
14	Instandhaltung und Wartung	278
14.1	Sicherheitsvorkehrungen für die Wartung.....	278
14.2	Jährliche Wartung.....	279
14.2.1	Jährliche Wartung des Außengeräts: Übersicht.....	279
14.2.2	Jährliche Wartung des Außengeräts: Anweisungen.....	279
14.2.3	Jährliche Wartung des Innengeräts: Übersicht.....	279
14.2.4	Jährliche Wartung des Innengeräts: Anweisungen.....	279
14.3	Entleeren des Brauchwasserspeichers.....	282
14.4	Informationen zur Reinigung des Wasserfilters bei Problemen.....	282
14.4.1	So entfernen Sie den Wasserfilter.....	283
14.4.2	So reinigen Sie den Wasserfilter bei Problemen.....	283
14.4.3	So installieren Sie den Wasserfilter.....	284
15	Fehlerdiagnose und -behebung	286
15.1	Überblick: Fehlerdiagnose und -beseitigung.....	286
15.2	Sicherheitsvorkehrungen bei der Fehlerdiagnose und -beseitigung.....	286
15.3	Symptombasierte Problemlösung.....	287
15.3.1	Symptom: Das Gerät heizt oder kühlt NICHT wie erwartet.....	287
15.3.2	Symptom: Warmwasser erreicht NICHT die Soll-Temperatur.....	288
15.3.3	Symptom: Der Verdichter startet NICHT (Raumheizung oder Brauchwasseraufbereitung).....	288
15.3.4	Symptom: Das Gerät macht nach der Inbetriebnahme gurgelnde Geräusche.....	289
15.3.5	Symptom: Die Pumpe ist blockiert.....	290
15.3.6	Symptom: Die Pumpe gibt Geräusche von sich (Kavitation).....	290
15.3.7	Symptom: Das Wasser-Druckentlastungsventil öffnet sich.....	291
15.3.8	Symptom: Das Wasser-Druckentlastungsventil ist undicht.....	292
15.3.9	Symptom: Der Raum wird bei niedrigen Außentemperaturen NICHT ausreichend geheizt.....	292
15.3.10	Symptom: Der Druck am Entnahmepunkt ist zeitweise ungewöhnlich hoch.....	293
15.3.11	Symptom: Speicherdesinfektionsfunktion NICHT richtig abgeschlossen (AH-Fehler).....	293
15.4	Fehler beseitigen auf Grundlage von Fehlercodes.....	294
15.4.1	So zeigen Sie den Hilfetext im Fall eines Fehlers an.....	294
15.4.2	Fehlercodes: Übersicht.....	295
16	Entsorgung	300
16.1	So gewinnen Sie Kältemittel zurück.....	300
16.1.1	So öffnen Sie die Absperrventile.....	301
16.1.2	So öffnen Sie die elektronischen Expansionsventile manuell.....	301
16.1.3	Rückgewinnungsmodus – Im Fall des Modells 3N~ (7-Segment-Anzeige).....	303
16.1.4	Rückgewinnungsmodus – Im Fall des Modells 1N~ (7-LED-Anzeige).....	306
17	Technische Daten	308
17.1	Platzbedarf für Wartungsarbeiten: Außeneinheit.....	309
17.2	Rohrleitungsplan: Außengerät.....	310
17.3	Rohrleitungsplan: Innengerät.....	311
17.4	Elektroschaltplan: Außengerät.....	312
17.5	Elektroschaltplan: Innengerät.....	317
17.6	ESP-Kurve: Innengerät.....	323
18	Glossar	324
19	Tabelle der bauseitigen Einstellungen	325

1 Informationen zu diesem Dokument

Zielgruppe

Autorisierte Monteure

Dokumentationsatz

Dieses Dokument ist Teil eines Dokumentationssatzes. Der vollständige Satz besteht aus:

- **Allgemeine Sicherheitsvorkehrungen:**
 - Sicherheitsanweisungen, die Sie vor der Installation lesen müssen
 - Format: Papier (im Lieferumfang des Innengeräts enthalten)
- **Betriebsanleitung:**
 - Kurzanleitung mit Hinweisen zur grundlegenden Nutzung
 - Format: Papier (im Lieferumfang des Innengeräts enthalten)
- **Referenzhandbuch für den Benutzer:**
 - Detaillierte schrittweise Anleitungen und Hintergrundinformationen für die grundlegende und erweiterte Nutzung
 - Format: Digitale Dateien unter <https://www.daikin.eu>. Verwenden Sie die Suchfunktion 🔍, um Ihr Modell zu finden.
- **Installationsanleitung – Außengerät:**
 - Installationsanleitung
 - Format: Papier (im Lieferumfang des Außengeräts enthalten)
- **Installationsanleitung – Innengerät:**
 - Installationsanleitung
 - Format: Papier (im Lieferumfang des Innengeräts enthalten)
- **Referenzhandbuch für den Monteur:**
 - Vorbereitung der Installation, bewährte Verfahren, Referenzdaten ...
 - Format: Digitale Dateien unter <https://www.daikin.eu>. Verwenden Sie die Suchfunktion 🔍, um Ihr Modell zu finden.
- **Ergänzungshandbuch für optionale Ausstattung:**
 - Weitere Informationen bezüglich der Installation von optionalen Ausstattungen
 - Format: Papier (im Lieferumfang des Innengeräts enthalten) + digitale Dateien unter <https://www.daikin.eu>. Verwenden Sie die Suchfunktion 🔍, um Ihr Modell zu finden.

Die jüngsten Überarbeitungen der gelieferten Dokumentation sind möglicherweise verfügbar auf der regionalen Website Daikin oder bei Ihrem Fachhändler.

Das Original der Anleitung ist in Englisch geschrieben. Bei den Anleitungen in anderen Sprachen handelt es sich um Übersetzungen des Originals.

Technische Konstruktionsdaten

- Ein **Teil** der jüngsten technischen Daten ist verfügbar auf der regionalen Website Daikin (öffentlich zugänglich).
- Der **vollständige Satz** der jüngsten technischen Daten ist verfügbar auf dem Daikin Business Portal (Authentifizierung erforderlich).

Online-Tools

Neben der Dokumentation stehen den Monteuren einige Online-Tools zur Verfügung:

▪ Daikin Technical Data Hub

- Zentrale Bezugsstelle für technische Daten des Geräts, praktische Tools, digitale Ressourcen und mehr.
- Öffentlich zugänglich über <https://daikintechdatahub.eu>.

▪ Heating Solutions Navigator

- Eine digitale Toolbox, die verschiedenen Tools bietet, um die Installation und Konfiguration von Heizsystemen zu vereinfachen.
- Für den Zugriff auf Heating Solutions Navigator ist eine Registrierung bei der Plattform Stand By Me erforderlich. Weitere Informationen finden Sie auf der Website <https://professional.standbyme.daikin.eu>.

▪ Daikin e-Care

- Mobil-App für Monteure und Servicetechniker, mit der sie Heizsysteme registrieren, konfigurieren und eine Problembehebung für sie durchführen können.
- Die Mobil-App kann über die folgenden QR-Codes für iOS- und Android-Geräte heruntergeladen werden. Für den Zugriff auf die App ist eine Registrierung bei der Stand By Me-Plattform erforderlich.

App Store



Google Play



1.1 Bedeutung der Warnhinweise und Symbole



GEFAHR

Weist auf eine Situation hin, die zum Tod oder schweren Verletzungen führt.



GEFAHR: STROMSCHLAGGEFAHR

Weist auf eine Situation hin, die zu einem tödlichen Stromschlag führen könnte.



GEFAHR: GEFAHR DURCH VERBRENNEN ODER VERBRÜHEN

Weist auf eine Situation hin, die aufgrund extremer Hitze oder Kälte zu Verbrennungen / Verbrühungen führen kann.



GEFAHR: EXPLOSIONSGEFAHR

Weist auf eine Situation hin, die zu einer Explosion führen könnte.



WARNUNG

Weist auf eine Situation hin, die zum Tod oder zu schweren Verletzungen führen könnte.



WARNUNG: ENTZÜNDLICHES MATERIAL



VORSICHT

Weist auf eine Situation hin, die zu leichten oder mittelschweren Körperverletzungen führen kann.



HINWEIS

Weist auf eine Situation hin, die zu Sachschäden führen kann.



INFORMATION

Weist auf nützliche Tipps oder zusätzliche Informationen hin.

Bei diesem Gerät verwendete Symbole:

Symbol	Erläuterung
	Lesen Sie sich vor der Installation die Installations- und Bedienungsanleitung sowie die Anleitung für die Verkabelung durch.
	Lesen Sie vor der Ausführung von Wartungs- und Servicearbeiten das Wartungshandbuch.
	Weitere Informationen finden Sie im Monteur-Referenzhandbuch oder im Referenzhandbuch für den Benutzer.
	Das Gerät enthält sich drehende Teile. Gehen Sie vorsichtig vor, wenn Sie das Gerät warten oder prüfen.

In der Dokumentation verwendete Symbole:

Symbol	Erläuterung
	Kennzeichnet den Titel einer Abbildung oder den Verweis darauf. Beispiel: "▲ 1–3 Titel Abbildung" bedeutet "Abbildung 3 in Kapitel 1".
	Kennzeichnet den Titel einer Tabelle oder den Verweis darauf. Beispiel: "■ 1–3 Titel Tabelle" bedeutet "Tabelle 3 in Kapitel 1".

1.2 Monteur-Referenzhandbuch auf einen Blick

Kapitel	Beschreibung
Über die Dokumentation	Welche Dokumentation ist für den Monteur verfügbar

Kapitel	Beschreibung
Allgemeine Sicherheitsvorkehrungen	Sicherheitsanweisungen, die Sie vor der Installation lesen müssen
Spezielle Sicherheitshinweise für den Monteur	
Über die Verpackung	Der Umgang mit dem Karton, das Auspacken des Geräts und Entfernen der Zubehörteile
Über die Geräte und Optionen	<ul style="list-style-type: none"> ▪ So erkennen Sie die Geräte ▪ Mögliche Gerätekombinationen und Optionen
Anwendungsrichtlinien	Verschiedenen Installationseinrichtungen für das System
Installation des Geräts	Was Sie tun und wissen müssen, um das System zu installieren, einschließlich Informationen zur Montagevorbereitung.
Installation der Leitungen	Was Sie tun und wissen müssen, um die Rohrleitungen des Systems zu installieren, einschließlich Informationen zur Montagevorbereitung.
Elektroinstallation	Was Sie tun und wissen müssen, um die elektrischen Komponenten des Systems zu installieren, einschließlich Informationen zur Montagevorbereitung.
Abschließen der Installation des Außengeräts	Was nach der Installation des Geräts, der Installation der Rohrleitungen und der elektrischen Installation zu tun ist
Konfiguration	Was Sie tun und wissen müssen, um das System nach der Installation zu konfigurieren
Inbetriebnahme	Was Sie tun und wissen müssen, um das System nach der Konfiguration in Betrieb zu nehmen
Übergabe an den Benutzer	Was Sie dem Benutzer bereitstellen und erklären müssen
Instandhaltung und Wartung	So führen Sie die Instandhaltung und Wartung der Geräte aus
Fehlerdiagnose und -behebung	Vorgehensweise bei Auftreten von Problemen
Entsorgung	So entsorgen Sie das System
Technische Daten	Spezifikationen des Systems
Glossar	Begriffsdefinition
Tabelle der bauseitigen Einstellungen	<p>Vom Monteur auszufüllende und zum späteren Nachschlagen aufzubewahrende Tabelle</p> <p>Hinweis: Im Referenzhandbuch für den Monteur gibt es ebenfalls eine Tabellen mit den Monteurereinstellungen. Diese Tabelle muss vom Monteur ausgefüllt und an den Benutzer übergeben werden.</p>

2 Allgemeine Sicherheitsvorkehrungen

In diesem Kapitel

2.1	Für den Monteur	10
2.1.1	Allgemein.....	10
2.1.2	Installationsort	11
2.1.3	Kältemittel – im Fall von R410A oder R32	11
2.1.4	Wasser.....	13
2.1.5	Elektrik.....	14

2.1 Für den Monteur

2.1.1 Allgemein

Wenn Sie sich bezüglich der Installation oder Bedienung des Gerätes NICHT sicher sind, wenden Sie sich an Ihren Händler.



GEFAHR: GEFAHR DURCH VERBRENNEN ODER VERBRÜHEN

- Während und unmittelbar nach dem Betrieb NICHT die Kältemittelleitungen, Wasserleitungen oder Innenteile berühren. Sie könnten zu heiß oder zu kalt sein. Warten Sie, bis eine normale Temperatur wieder vorhanden ist. Wenn eine Berührung notwendig sein sollte, immer Schutzhandschuhe tragen.
- Vermeiden Sie unbedingt DIREKTEN Kontakt mit auslaufendem Kältemittel.



WARNUNG

Unsachgemäßes Installieren oder Anbringen des Gerätes oder von Zubehörteilen kann zu Stromschlag, Kurzschluss, Leckagen, Brand und weiteren Schäden führen. Verwenden Sie NUR von Daikin hergestellte oder zugelassene Zubehörteile, optionale Ausrüstungen und Ersatzteile, es sei denn, etwas anderes ist angegeben.



WARNUNG

Stellen Sie sicher, dass die Installation, die Tests und die verwendeten Materialien der gültigen Gesetzgebung entsprechen (zusätzlich zu den in der Daikin Dokumentation aufgeführten Anweisungen).



WARNUNG

Entfernen und entsorgen Sie Kunststoffverpackungen unzugänglich für andere Personen und INSBESONDERE Kinder. **Mögliche Folge:** Erstickung.



WARNUNG

Treffen Sie geeignete Maßnahmen, um zu verhindern, dass das Gerät von Kleinlebewesen als Unterschlupf verwendet wird. Kleinlebewesen, die in Kontakt mit elektrischen Teilen kommen, können Funktionsstörungen, Rauchbildung oder Feuer verursachen.



VORSICHT

Bei der Installation, Wartung oder Instandhaltung des Systems angemessene persönliche Schutzausrüstung tragen (Schutzhandschuhe, Schutzbrille...).

**VORSICHT**

Berühren Sie NIEMALS den Lufteintritt oder die Aluminiumlamellen des Geräts.

**VORSICHT**

- KEINE Gegenstände oder Geräte oben auf der Einheit ablegen.
- NICHT auf die Einheit steigen oder auf ihr sitzen oder stehen.

**HINWEIS**

Arbeiten am Außengerät sollten bei trockener Witterung durchgeführt werden, um zu verhindern, dass Wasser eindringt.

Möglicherweise muss entsprechend der geltenden Gesetzgebung ein Logbuch für das Produkt angelegt werden, das mindestens Informationen zur Instandhaltung, zu Reparaturen, Testergebnissen, Bereitstellungszeiträumen usw. enthält.

Außerdem MÜSSEN mindestens die folgenden Informationen an einer zugänglichen Stelle am Produkt zur Verfügung gestellt werden:

- Anweisungen zum Abschalten des Systems bei einem Notfall
- Name und Adresse von Feuerwehr, Polizei und Krankenhaus
- Name, Adresse und 24-Stunden-Rufnummern für den Kundendienst

Für Europa enthält EN 378 die entsprechenden Richtlinien für dieses Logbuch.

2.1.2 Installationsort

- Planen Sie für Wartungszwecke und eine ausreichende Luftzirkulation ausreichend Platz um das Gerät ein.
- Stellen Sie sicher, dass der Installationsort dem Gesamtgewicht und den Vibrationen des Geräts standhält.
- Stellen Sie sicher, dass der Installationsort ausreichend belüftet ist. Blockieren Sie KEINE Lüftungsöffnungen.
- Achten Sie darauf, dass das Gerät eben aufgestellt ist.

Den Einheit NICHT an Orten wie den folgenden installieren:

- In einer potenziell explosiven Atmosphäre.
- An Orten mit Geräten oder Maschinen, die elektromagnetische Wellen abstrahlen. Elektromagnetische Wellen können die Steuerung stören und zu Fehlfunktionen der Geräte führen.
- An Orten, an denen aufgrund ausströmender brennbarer Gase (Beispiel: Verdünner oder Benzin) oder in der Luft befindlicher Kohlenstofffasern oder entzündlicher Staubpartikel Brandgefahr besteht.
- An Orten, an denen korrosive Gase (Beispiel: Schwefelsäuregas) erzeugt wird. Das Korrodieren von Kupferleitungen und Lötstellen kann zu Leckagen im Kältemittelkreislauf führen.

2.1.3 Kältemittel – im Fall von R410A oder R32

Falls zutreffend. Weitere Informationen finden Sie in der Installationsanleitung oder in der Referenz für Installateure für die betreffende Anwendung.



GEFAHR: EXPLOSIONSGEFAHR

Auspumpen – Kältemittelaustritt. Falls es Leckage im Kältemittelkreislauf gibt und Sie das System auspumpen wollen:

- NICHT die Funktion zum automatischen Auspumpen benutzen, mit der das gesamte Kältemittel aus dem System in der Außeneinheit gesammelt werden kann. **Mögliche Folge:** Selbstentzündung und Explosion des Verdichters, weil Luft in den arbeitenden Verdichter gelangt.
- Benutzen Sie ein separates Rückgewinnungssystem, sodass der Verdichter der Einheit NICHT in Betrieb sein muss.



WARNUNG

Während eines Tests NIEMALS das Produkt unter Druck setzen mit einem Druck, der höher ist als der maximal zulässige Druck (der auf dem Typenschild der Einheit angegeben ist).



WARNUNG

Treffen Sie hinreichend Sicherheitsvorkehrungen gegen Kältemittelleckagen. Sollte Kältemittelgas austreten, muss der Raum sofort gelüftet werden. Mögliche Gefahren:

- Übermäßige Kältemittelkonzentrationen in geschlossenen Räumen können zu Sauerstoffmangel führen.
- Wenn Kältemittelgas in Kontakt mit Feuer kommt, können giftige Gase entstehen.



WARNUNG

Führen Sie IMMER eine Rückgewinnung des Kältemittels durch. Lassen Sie es NIEMALS direkt in die Umwelt ab. Verwenden Sie stattdessen eine Unterdruckpumpe.



WARNUNG

Stellen Sie sicher, dass kein Sauerstoff im System vorhanden ist. Das Kältemittel kann erst NACH der Dichtheitsprüfung und Vakuumtrocknung eingefüllt werden.

Mögliche Folge: Selbstentzündung und Explosion des Verdichters, weil Sauerstoff in den laufenden Verdichter gelangt.



HINWEIS

- Füllen Sie NICHT mehr als die angegebene Menge Kältemittel ein, um eine Beschädigung des Verdichters zu vermeiden.
- Wenn das Kältemittelsystem geöffnet wird, MUSS das Kältemittel gemäß der geltenden Gesetzgebung behandelt werden.



HINWEIS

Sicherstellen, dass die Installation der Kältemittelleitungen den geltenden Rechtsvorschriften entspricht. In Europa ist die Norm EN378 zu erfüllen.



HINWEIS



Darauf achten, dass die bauseitigen Leitungen und Anschlüsse KEINEN mechanischen Belastungen ausgesetzt sind.



HINWEIS

Stellen Sie nach dem Anschließen aller Rohrleitungen sicher, dass kein Gas austritt. Überprüfen Sie die Leitungen mit Stickstoff auf Gaslecks.

- Falls eine erneute Befüllung erforderlich ist, beachten Sie die Angaben auf dem Typenschild der Einheit oder auf dem Kältemittelbefüllungsetikett. Auf dem Typenschild ist der Kältemitteltyp und die erforderliche Menge angegeben.
- Wenn die Einheit werkseitig mit Kältemittel befüllt worden ist oder wenn sie nicht befüllt ist, müssen Sie möglicherweise zusätzliches Kältemittel einfüllen, abhängig von den Rohrstärken und Rohrlängen des Systems.
- Verwenden Sie NUR Werkzeuge, die ausschließlich für das im System verwendete Kältemittel vorgesehen sind, um den Druckwiderstand zu gewährleisten und zu verhindern, dass Fremdstoffe in das System eindringen.
- Füllen Sie das flüssige Kältemittel wie folgt ein:

Wenn	Dann
Ein Siphonrohr vorhanden ist (d. h. der Zylinder ist mit "Siphon zum Einfüllen von Flüssigkeiten vorhanden")	Füllen Sie den Zylinder in aufrechter Position. 
KEIN Siphonrohr vorhanden ist	Füllen Sie den Zylinder verkehrt herum. 

- Kältemittelzylinder müssen langsam geöffnet werden.
- Füllen Sie das Kältemittel in flüssiger Form ein. Bei Hinzufügen in Gasform kann ein normaler Betrieb verhindert werden.



VORSICHT

Wenn die Kältemittelbefüllung abgeschlossen ist oder unterbrochen wird, schließen Sie sofort das Ventil des Kältemittelspeichers. Wenn das Ventil NICHT sofort geschlossen wird, kann es durch den Restdruck zu einer weiteren Kältemittelbefüllung kommen. **Mögliche Folge:** Falsche Kältemittelmenge.

2.1.4 Wasser

Falls zutreffend. Weitere Informationen finden Sie in der Installationsanleitung oder im Monteur-Referenzhandbuch Ihrer Anwendung.



HINWEIS

Stellen Sie sicher, dass die Wasserqualität der EU-Richtlinie 2020/2184 entspricht.

2.1.5 Elektrik



GEFAHR: STROMSCHLAGGEFAHR

- Schalten Sie unbedingt erst die gesamte Stromversorgung AUS, bevor Sie die Abdeckung des Steuerungskastens abnehmen, Anschlüsse vornehmen oder stromführende Teile berühren.
- Unterbrechen Sie die Stromversorgung mindestens 10 Minuten und messen Sie die Spannung an den Klemmen der Kondensatoren des Hauptstromkreises oder elektrischen Bauteilen, bevor Sie Wartungsarbeiten durchführen. Die Spannung MUSS unter 50 V DC liegen, bevor Sie elektrische Bauteile berühren können. Die Lage der Klemmen entnehmen Sie dem Schaltplan.
- Berühren Sie elektrische Bauteile NICHT mit feuchten oder nassen Händen.
- Lassen Sie das Gerät NIEMALS unbeaufsichtigt, wenn die Wartungsabdeckung entfernt ist.



WARNUNG

Sofern NICHT werkseitig installiert, MUSS bei der festen Verkabelung ein Hauptschalter oder ein entsprechender Schaltmechanismus installiert sein, bei dem beim Abschalten alle Pole getrennt werden und der bei einer Überspannungssituation der Kategorie III die komplette Trennung gewährleistet.



WARNUNG

- Verwenden Sie AUSSCHLIESSLICH Kabel mit Kupferadern.
- Es ist darauf zu achten, dass die bauseitige Verkabelung den dafür gültigen Gesetzen und Vorschriften entspricht.
- Die gesamte Verkabelung MUSS gemäß dem mit dem Produkt mitgelieferten Elektroschaltplan erfolgen.
- Kabel und Kabelbündel NIEMALS quetschen. Darauf achten, dass Kabel NIEMALS mit Rohren oder scharfen Kanten in Berührung kommen. Darauf achten, dass auf die Kabelanschlüsse kein zusätzlicher Druck von außen ausgeübt wird.
- Unbedingt auf eine korrekte Erdung achten. Erden Sie das Gerät NICHT über ein Versorgungsrohr, einen Überspannungsableiter oder einen Telefon-Erdleiter. Bei unzureichender Erdung besteht Stromschlaggefahr.
- Achten Sie darauf, dass das System für die Stromversorgung einen eigenen Stromkreis verwendet. Schließen Sie AUF KEINEN FALL andere Geräte an diesen Stromkreis an.
- Achten Sie darauf, dass alle erforderlichen Sicherungen und Schutzschalter installiert sind.
- Installieren Sie immer einen Fehlerstrom-Schutzschalter. Bei Missachtung dieser Regeln besteht Stromschlag- und Brandgefahr.
- Achten Sie bei der Installation des Fehlerstrom-Schutzschalters darauf, dass er kompatibel ist mit dem Inverter (resistent gegenüber hochfrequente störende Interferenzen), um unnötiges Auslösen des Fehlerstrom-Schutzschalters zu vermeiden.



WARNUNG

- Nach Abschluss der elektrischen Arbeiten sicherstellen, dass alle elektrischen Komponenten und Anschlüsse im Inneren des Elektrokomponentenkastens sicher angeschlossen sind.
- Stellen Sie vor dem ersten Einschalten des Geräts sicher, dass alle Abdeckungen geschlossen sind.

**VORSICHT**

- Bei Anschluss an die Stromversorgung: Erst den Erdanschluss herstellen, danach die stromführenden Verbindungen installieren.
- Und umgekehrt: Der Erdanschluss darf erst dann getrennt werden, nachdem die stromführenden Leitungsverbindungen getrennt worden sind.
- Die Länge der stromführenden Leiter zwischen der Stromversorgungskabel-Zugentlastung und der Klemmleiste selber MUSS so sein, dass das stromführende Kabel gestrafft sind, bevor die Straffung des Erdungskabels eintritt - für den Fall, dass sich das Stromversorgungskabel durch die Zugentlastung lockert.

**HINWEIS**

Vorsichtsmaßnahmen beim Verlegen der Stromversorgungsleitung:



- Schließen Sie KEINE Kabel verschiedener Stärken an die Stromversorgungsklemmenleiste an. (Ein Kabelzuschlag in der Stromversorgungsleitung kann zu abnormaler Wärmeentwicklung führen.)
- Wenn Sie Kabel mit der gleichen Stärke anschließen, gehen Sie dabei wie in der Abbildung oben dargestellt vor.
- Verwenden Sie das dafür vorgesehene Stromkabel und schließen Sie es ordnungsgemäß an, sichern Sie es, um zu verhindern, dass Druck von außen auf die Klemmleiste ausgeübt wird.
- Verwenden Sie einen geeigneten Schraubenzieher zum Festdrehen der Klemmschrauben. Mit einem zu kleinen Schraubenzieher wird der Schraubenkopf beschädigt und die Schraube kann nicht ordnungsgemäß festgedreht werden.
- Wenn die Klemmschrauben zu stark festgedreht werden, können sie zerbrechen.

Verlegen Sie Stromversorgungskabel in einem Abstand von mindestens 1 Meter zu Fernseh- oder Radiogeräten, damit der Empfang dieser Geräte nicht gestört werden kann. Abhängig von den jeweiligen Radiowellen ist ein Abstand von 1 Meter möglicherweise NICHT ausreichend.

**HINWEIS**

NUR gültig, wenn die Stromversorgung dreiphasig ist und der Verdichter über ein EIN/AUS-Startverfahren verfügt.

Wenn die Möglichkeit einer Phasenumkehr nach einem momentanen Stromausfall besteht und der Strom ein- und ausschaltet, während das Produkt in Betrieb ist, bringen Sie lokal einen Phasenumkehrschutzkreis an. Wenn das Produkt bei umgekehrter Phase betrieben wird, können der Verdichter und andere Teile beschädigt werden.

3 Besondere Sicherheitshinweise für Installateure

Beachten Sie stets die folgenden Sicherheitshinweise und Vorschriften.

Handhabung des Geräts (siehe "4.1.1 So bewegen Sie das Außengerät" [▶ 24])



VORSICHT

Um Verletzungen zu vermeiden, NICHT den Lufteinlass oder die Aluminiumlamellen des Geräts berühren.

Anwendungsrichtlinien (siehe "6 Anwendungsrichtlinien" [▶ 34])



VORSICHT

Wenn es mehr als eine Zone mit abfließendem Wasser gibt, müssen Sie IMMER eine Mischventilstation in der Haupt-Zone installieren, um die Vorlauftemperatur zu verringern (beim Heizen)/zu erhöhen (beim Kühlen), wenn in der Zusatz-Zone eine Anforderung vorliegt.



VORSICHT

Die Solarpanel MÜSSEN höher als das Innengerät installiert werden. Ein Gefälle mit einer minimalen Neigung der Solarleitungen MUSS garantiert sein. So ist der vollständige Abfluss vom Solarsystem möglich, wodurch Frostschäden vermieden werden.

Installation des Geräts (siehe "7 Installation der Einheit" [▶ 67])



WARNUNG

Die Installation muss von einer Fachkraft durchgeführt werden. Die Auswahl der Materialien und die Installation müssen den gesetzlichen Vorschriften entsprechen. In Europa ist die Norm EN378 zu erfüllen.

Installationsort (siehe "7.1 Den Ort der Installation vorbereiten" [▶ 67])



WARNUNG

Beachten Sie die für die Wartung erforderlichen Abstände in dieser Anleitung für eine ordnungsgemäße Installation der Einheit.

- Außengerät: Siehe "17.1 Platzbedarf für Wartungsarbeiten: Außeneinheit" [▶ 309].
- Innengerät: Siehe "7.1.3 Anforderungen an den Installationsort des Innengeräts" [▶ 70].



WARNUNG

Das Gerät muss in einem Raum gelagert werden, in dem es keine kontinuierlich vorhandene Entzündungsquelle gibt (Beispiel: offene Flammen, ein mit Gas betriebenes Haushaltsgerät oder ein mit elektrisches Heizgerät).



WARNUNG

Verwenden Sie KEINE Kältemittelleitungen wieder, die mit einem andere Kältemittel verwendet wurden. Tauschen Sie die Kältemittelleitungen aus oder reinigen Sie sie sorgfältig.

**WARNUNG**

Kaminanschluss. Berücksichtigen Sie Folgendes, wenn Sie einen Kamin anschließen:

- Anschlusspunkt des Gerätes für den Kamin = 1" Außengewinde. Verwenden Sie ein passendes Gegenstück für den Kamin.
- Achten Sie darauf, dass der Anschluss luftdicht ist.
- Das Kaminmaterial ist unwichtig.

**VORSICHT**

Installieren Sie das Innengerät mit einem Mindestabstand von 1 m von anderen Wärmequellen (>80°C) (z. B. elektrischen Heizgeräten, Ölheizungen, Kamin) und brennbaren Materialien. Andernfalls kann das Gerät beschädigt werden oder in extremen Fällen Feuer fangen.

Sonderanforderungen für R32 (siehe "7.1.1 Anforderungen an den Installationsort des Außengeräts" [▶ 68])

**WARNUNG**

- Durchstechen Sie KEINE Teile des Kältemittelkreislaufs und verbrennen Sie sie nicht.
- Verwenden Sie KEINE anderen als die vom Hersteller empfohlenen Mittel zur Beschleunigung des Enteisungsvorgangs oder zur Reinigung der Ausrüstung.
- Berücksichtigen Sie, dass das Kältemittel R32 GERUCHSNEUTRAL ist.

**WARNUNG**

Das Gerät muss in einem Raum der unten angegebenen Größe so gelagert werden, dass es nicht mechanisch beschädigt werden kann. Der Raum muss gut belüftet sein und es darf keine kontinuierlich vorhandene Entzündungsquellen geben (Beispiel: offene Flammen, ein mit Gas betriebenes Haushaltsgerät oder ein mit elektrisches Heizgerät).

**WARNUNG**

Darauf achten, dass Installation, Servicearbeiten, Wartungsarbeiten und Reparaturen gemäß den Instruktionen in Daikin und gemäß den geltenden gesetzlichen Vorschriften ausgeführt werden und NUR von entsprechend autorisierten Personen.

Installationsmuster (siehe "7.1.5 Installationsmuster" [▶ 73])

**WARNUNG**

Bei Geräten, die R32-Kältemittel verwenden, müssen alle erforderlichen Belüftungsöffnungen und Kamine frei von Blockierungen gehalten werden.

Öffnen und Schließen der Geräte (siehe "7.2 Öffnen und Schließen der Geräte" [▶ 81])

**GEFAHR: STROMSCHLAGGEFAHR**

Lassen Sie das Gerät NIEMALS unbeaufsichtigt, wenn die Wartungsblende abgenommen ist.

**GEFAHR: STROMSCHLAGGEFAHR**



GEFAHR: GEFAHR DURCH VERBRENNEN ODER VERBRÜHEN

Montieren des Außengeräts (siehe "7.3 Montieren des Außengeräts" [▶ 88])



WARNUNG

Das Verfahren für die Montage des Außengeräts MUSS den Anweisungen in dieser Anleitung entsprechen. Siehe "7.3 Montieren des Außengeräts" [▶ 88].



VORSICHT

Um Verletzungen zu vermeiden, NICHT den Lufteinlass oder die Aluminiumlamellen des Geräts berühren.



WARNUNG

Drehlüfter. Bevor Sie das Außengerät einschalten oder Wartungsarbeiten daran durchführen, stellen Sie sicher, dass Sie das Auslassgitter den Lüfter als Schutz vor dem sich drehenden Lüfter bedeckt. Siehe:

- "7.3.6 So installieren Sie das Auslassgitter" [▶ 92]
- "7.3.7 So entfernen Sie das Auslassgitter und stellen das Gitter in die Sicherheitsposition" [▶ 94]

Montieren des Innengeräts (siehe "7.4 Montieren des Innengeräts" [▶ 95])



WARNUNG

Das Verfahren für die Montage des Innengeräts MUSS den Anweisungen in dieser Anleitung entsprechen. Siehe "7.4 Montieren des Innengeräts" [▶ 95].

Installation der Rohrleitungen (siehe "8 Rohrinstallation" [▶ 98])



GEFAHR: GEFAHR DURCH VERBRENNEN ODER VERBRÜHEN



WARNUNG

Das Verfahren für die bauseitigen Rohrleitungen MUSS den Anweisungen in dieser Anleitung entsprechen. Siehe "8 Rohrinstallation" [▶ 98].



HINWEIS

- Verwenden Sie KEIN Mineralöl am aufgedornen Teil.
- Verwenden Sie KEINE Rohrleitungen von vorigen Installationen.
- NIEMALS einen Trockner bei dieser R32-Einheit installieren, sonst kann sich deren Lebensdauer verkürzen. Das trocknende Material kann sich ablösen und das System beschädigen.



VORSICHT

- Bei unzureichendem Aufdornen kann Kältemittelgas austreten.
- Bördelanschlüsse nicht wiederverwenden. Verwenden Sie neue Bördelanschlüsse, um Kältemittelgaslecks zu verhindern.
- Verwenden Sie nur die Überwurfmutter, die dem Gerät beiliegen. Bei Verwendung anderer Überwurfmutter könnte Kältemittel entweichen.



WARNUNG

Treffen Sie geeignete Maßnahmen, um zu verhindern, dass das Gerät von Kleinlebewesen als Unterschlupf verwendet wird. Kleinlebewesen, die in Kontakt mit elektrischen Teilen kommen, können Funktionsstörungen, Rauchbildung oder Feuer verursachen.



WARNUNG

Einige Abschnitte des Kältemittelkreislaufs können durch Komponenten mit speziellen Funktionen (z. B. Ventile) von anderen Abschnitten isoliert werden. Der Kältemittelkreislauf bietet daher zusätzliche Wartungsanschlüsse für den Absaugprozess, die Druckentlastung oder das Unterdrucksetzen des Kreislaufs.

Stellen Sie sicher, dass kein Druck im Gerät besteht, falls ein **Löten** des Geräts erforderlich ist. Der innere Druck muss abgelassen werden, indem **ALLE** in den folgenden Abbildungen dargestellten Wartungsanschlüsse geöffnet werden. Die Position ist vom Modelltyp abhängig.



WARNUNG

- Verwenden Sie nur Kältemittel des Typs R32. Andere Substanzen können zu Explosion und Unfällen führen.
- R32 hält fluorierte Treibhausgase. Sein Erderwärmungspotenzial (GWP = global warming potential) hat den Wert 675. Setzen Sie diese Gase NICHT in die Atmosphäre frei.
- Verwenden Sie **IMMER** Schutzhandschuhe und eine Schutzbrille, wenn Sie Kältemittel einfüllen.

Installation der elektrischen Leitungen (siehe "9 Elektroinstallation" [▶ 125])



WARNUNG

Stellen Sie sicher, dass die elektrische Verkabelung NICHT das Kältemittelgasrohr berührt, das sehr heiß sein kann.

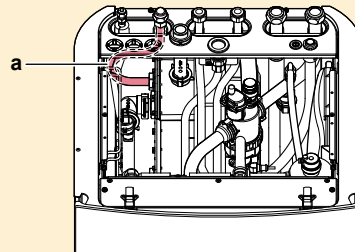

a Kältemittelgasrohr



GEFAHR: STROMSCHLAGGEFAHR



WARNUNG

Das Anschlussverfahren der elektrischen Leitungen MUSS in Einklang mit den Anweisungen in den folgenden Dokumenten erfolgen:

- Diese Anleitung. Siehe "[9 Elektroinstallation](#)" [▶ 125].
- Der Schaltplan des Außengeräts, der im Lieferumfang des Geräts enthalten ist und sich an der Innenseite der Wartungsabdeckung befindet. Eine Erläuterung der Legende finden Sie unter "[17.4 Elektroschaltplan: Außengerät](#)" [▶ 312].
- Der Schaltplan des Innengeräts, der im Lieferumfang des Geräts enthalten ist und sich an der Innenseite der Schaltkastenabdeckung des Innengeräts befindet. Eine Erläuterung der Legende finden Sie unter "[17.5 Elektroschaltplan: Innengerät](#)" [▶ 317].



WARNUNG

Für Stromversorgungskabel IMMER mehradrige Kabel verwenden.



WARNUNG

- Sämtliche Verkabelungen MÜSSEN von einem zugelassenen Elektriker installiert werden und sie MÜSSEN den geltenden gesetzlichen Vorschriften entsprechen.
- Bei der festen Verkabelung sind die elektrischen Anschlüsse herzustellen.
- Alle vor Ort beschafften Teile und alle Elektroinstallationen MÜSSEN den geltenden gesetzlichen Vorschriften entsprechen.



WARNUNG

- Eine fehlende oder falsche N-Phase in der Stromversorgung kann eine Beschädigung der Installation zur Folge haben.
- Herstellen der Erdung. Erden Sie das Gerät NICHT über ein Versorgungsrohr, einen Überspannungsableiter oder ein Telefon. Bei unzureichender Erdung besteht Stromschlaggefahr.
- Installieren Sie alle erforderlichen Sicherungen und Schutzschalter.
- Sichern Sie die elektrischen Leitungen mit Kabelbindern, so dass sie NICHT in Kontakt mit scharfen Kanten oder Rohrleitungen (dies gilt insbesondere für die Hochdruckseite) geraten.
- Verwenden Sie KEINE Drähte mit Verzweigungen, Verlängerungskabel oder Verbindungen einer Sternanordnung. Sie können zu Überhitzung, Stromschlag oder Bränden führen.
- Installieren Sie Keinen Phasenschieber-Kondensators, da dieses Gerät mit einem Inverter ausgestattet ist. Ein Phasenschieber-Kondensator verringert die Leistung und kann zu Unfällen führen.



WARNUNG

Drehlüfter. Bevor Sie das Außengerät einschalten oder Wartungsarbeiten daran durchführen, stellen Sie sicher, dass Sie das Auslassgitter den Lüfter als Schutz vor dem sich drehenden Lüfter bedeckt. Siehe:

- "[7.3.6 So installieren Sie das Auslassgitter](#)" [▶ 92]
- "[7.3.7 So entfernen Sie das Auslassgitter und stellen das Gitter in die Sicherheitsposition](#)" [▶ 94]



VORSICHT

Schieben Sie KEINE überflüssigen Kabellängen in das Gerät.

**WARNUNG**

Bei Beschädigungen des Stromversorgungskabels MUSS dieses vom Hersteller, dessen Vertreter oder einer entsprechend qualifizierten Fachkraft ausgewechselt werden, um Gefährdungsrisiken auszuschließen.

**WARNUNG**

Die Reserveheizung MUSS über eine dedizierte Stromversorgung verfügen und MUSS durch die Sicherheitsmaßnahmen geschützt werden, die durch die entsprechende Gesetzgebung vorgegeben sind.

**VORSICHT**

Um zu gewährleisten, dass das Gerät vollständig geerdet ist, schließen Sie IMMER die Stromversorgung der Reserveheizung und das Erdungskabel an.

**INFORMATION**

Details zum Typ und der Einstufung der Sicherungen bzw. zu den Einstufungen der Schutzschalter finden Sie unter "[9 Elektroinstallation](#)" [▶ 125].

Konfiguration (siehe "[11 Konfiguration](#)" [▶ 159])**VORSICHT**

Die Einstellungen für die Desinfektionsfunktion MÜSSEN vom Monteur gemäß der gültigen Gesetzgebung festgelegt werden.

**WARNUNG**

Denken Sie daran, dass nach Durchführung der Desinfektion die Temperatur des Warmwassers, das aus einem Warmwasserhahn entnommen wird, so heiß ist, dass seine Temperatur dem Wert entspricht, der durch die bauseitige Einstellung [2-03] festgelegt ist.

Falls das Warmwasser aus dem Brauchwasserspeicher so heiß sein könnte, dass für Menschen Verbrühungsgefahr besteht, sollte ein Mischventil (bauseitig zu liefern) am Auslasswasserhahn des Brauchwasserspeichers installiert werden. Dieses Mischventil sollte dann dafür sorgen, dass die Temperatur des aus dem Warmwasserhahn entnommenen Wassers niemals höher sein kann als eine vorher eingestellte Maximaltemperatur. Die Maximaltemperatur muss gemäß der gültigen Gesetzgebung festgelegt werden.

**VORSICHT**

Stellen Sie sicher, dass die Startzeit der Desinfektionsfunktion [5.7.3] mit festgelegter Dauer [5.7.5] NICHT durch einen möglichen Brauchwasserbedarf unterbrochen wird.

Inbetriebnahme (siehe "[12 Inbetriebnahme](#)" [▶ 265])**WARNUNG**

Das Verfahren für die Inbetriebnahme MUSS den Anweisungen in dieser Anleitung entsprechen. Siehe "[12 Inbetriebnahme](#)" [▶ 265].

Instandhaltung und Wartung (siehe "[14 Instandhaltung und Wartung](#)" [▶ 278])**GEFAHR: STROMSCHLAGEFAHR**



GEFAHR: GEFAHR DURCH VERBRENNEN ODER VERBRÜHEN



VORSICHT

Das Wasser, das aus dem Ventil austritt, kann sehr heiß sein.



WARNUNG

Bei Beschädigungen der internen Verdrahtung muss dieses vom Hersteller, dessen Kundendienstvertreter oder einer entsprechend qualifizierten Fachkraft ausgewechselt werden.



GEFAHR: GEFAHR DURCH VERBRENNEN ODER VERBRÜHEN

Das Wasser im Speicher kann sehr heiß sein.

Problembeseitigung (siehe "15 Fehlerdiagnose und -beseitigung" [▶ 286])



GEFAHR: STROMSCHLAGGEFAHR



GEFAHR: GEFAHR DURCH VERBRENNEN ODER VERBRÜHEN



WARNUNG

- Achten Sie **IMMER** darauf, dass das Gerät von der Stromversorgung getrennt ist, bevor Sie eine Inspektion des Schaltkastens durchführen. Schalten Sie den entsprechenden Trennschalter der Stromversorgung aus.
- Wurde eine Sicherheitseinrichtung ausgelöst, schalten Sie das Gerät ab und stellen Sie die Ursache fest, bevor Sie die Zurücksetzung (Reset) vornehmen. Die Schutzvorrichtungen dürfen **AUF KEINEN FALL** kaltgestellt werden. Ferner dürfen ihre werksseitigen Einstellungen nicht geändert werden. Kann die Störungsursache nicht gefunden werden, wenden Sie sich bitte an Ihren Händler.





WARNUNG

Um Gefahren durch versehentliches Zurücksetzen des Thermoschutz-Ausschalters zu vermeiden, darf dieses Gerät **NICHT** über ein externes Schaltgerät, wie zum Beispiel eine Zeitsteuerung, angeschlossen werden oder mit einem Stromkreis verbunden sein, der regelmäßig vom Stromversorger auf EIN und AUS geschaltet wird.



WARNUNG

Entlüftung der Heizverteilsysteme oder Kollektoren. Bevor Sie die Heizverteilsysteme oder Kollektoren entlüften, überprüfen Sie, ob  oder  auf der Startseite der Bedieneinheit angezeigt wird.

- Ist dies nicht der Fall, können Sie sie sofort entlüften.
- Ist dies der Fall, stellen Sie sicher, dass der Raum, in dem Sie die Entlüftung durchführen möchten, ausreichend belüftet ist. **Grund:** Kältemittel kann durch eine Undichtigkeit in den Wasserkreislauf und nachfolgend in den Raum gelangen, wenn Sie die Heizverteilsysteme oder Kollektoren entlüften.

Entsorgung (siehe "16 Entsorgung" [▶ 300])



WARNUNG

Drehlüfter. Bevor Sie das Außengerät einschalten oder Wartungsarbeiten daran durchführen, stellen Sie sicher, dass Sie das Auslassgitter den Lüfter als Schutz vor dem sich drehenden Lüfter bedeckt. Siehe:

- "7.3.6 So installieren Sie das Auslassgitter" [▶ 92]
- "7.3.7 So entfernen Sie das Auslassgitter und stellen das Gitter in die Sicherheitsposition" [▶ 94]

4 Über das Paket

Beachten Sie Folgendes:

- Bei Auslieferung MUSS die Einheit auf Beschädigungen und Vollständigkeit überprüft werden. Beschädigungen oder fehlende Teile MÜSSEN unverzüglich dem Schadensreferenten der Spedition mitgeteilt werden.
- Bringen Sie das verpackte Gerät so nahe wie möglich an den endgültigen Aufstellungsort, um eine Beschädigung während des Transports zu vermeiden.
- Bereiten Sie im Voraus den Weg vor, auf welchem die Einheit am besten zum Installationsort gebracht werden kann.

In diesem Kapitel

4.1	Außengerät	24
4.1.1	So bewegen Sie das Außengerät.....	24
4.1.2	So packen Sie das Außengerät aus	25
4.1.3	So entfernen Sie das Zubehör vom Außengerät	26
4.2	Innengerät.....	27
4.2.1	So packen Sie das Innengerät aus.....	27
4.2.2	So entfernen Sie das Zubehör vom Innengerät.....	27
4.2.3	So bewegen Sie das Innengerät.....	28

4.1 Außengerät

4.1.1 So bewegen Sie das Außengerät



VORSICHT

Um Verletzungen zu vermeiden, NICHT den Lufteinlass oder die Aluminiumlamellen des Geräts berühren.

Kran

Sorgen Sie dafür, dass sich die Tragliemen immer in dem gekennzeichneten Bereich befinden, damit das Gerät nicht beschädigt wird.

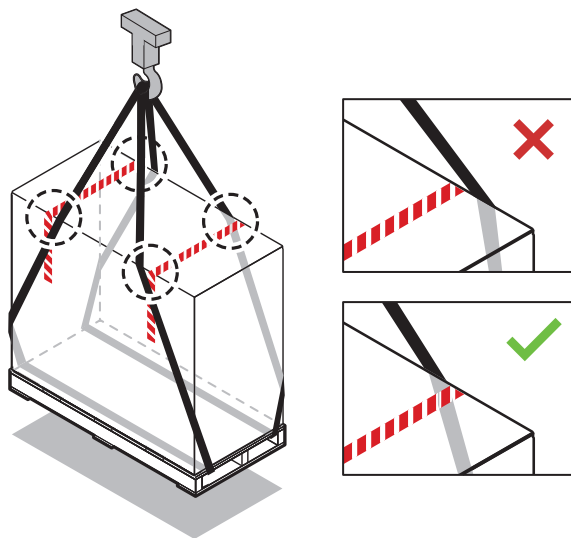

Gabelstapler oder Hubwagen

Laden Sie die Palette von der schweren Seite auf.

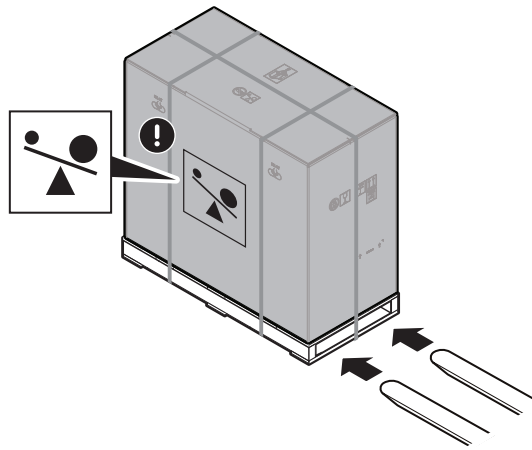

Manuell

Tragen Sie das Gerät nach dem Auspacken mit den Tragriemen, die am Gerät angebracht sind.

Siehe auch:

- "4.1.2 So packen Sie das Außengerät aus" [▶ 25]
- "7.3.4 So installieren Sie das Außengerät" [▶ 90]

4.1.2 So packen Sie das Außengerät aus

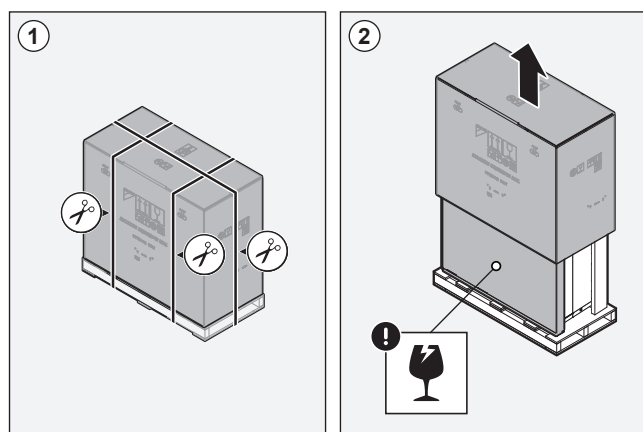

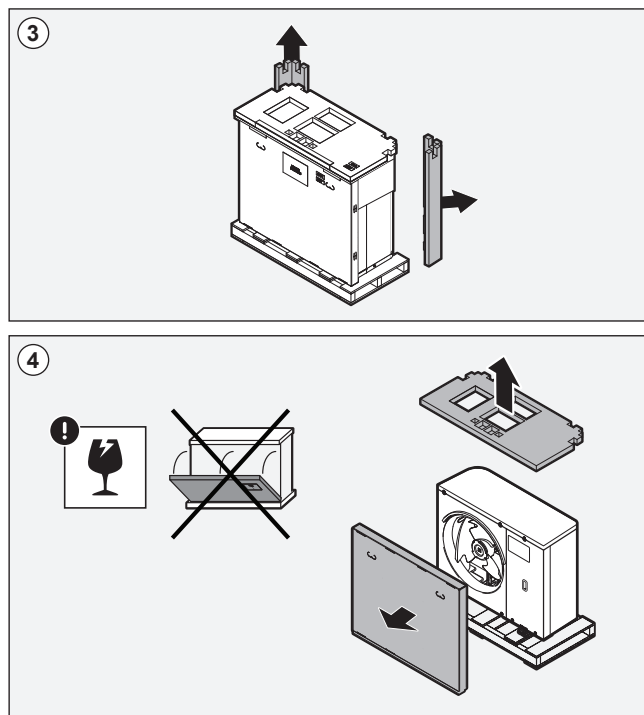

4.1.3 So entfernen Sie das Zubehör vom Außengerät

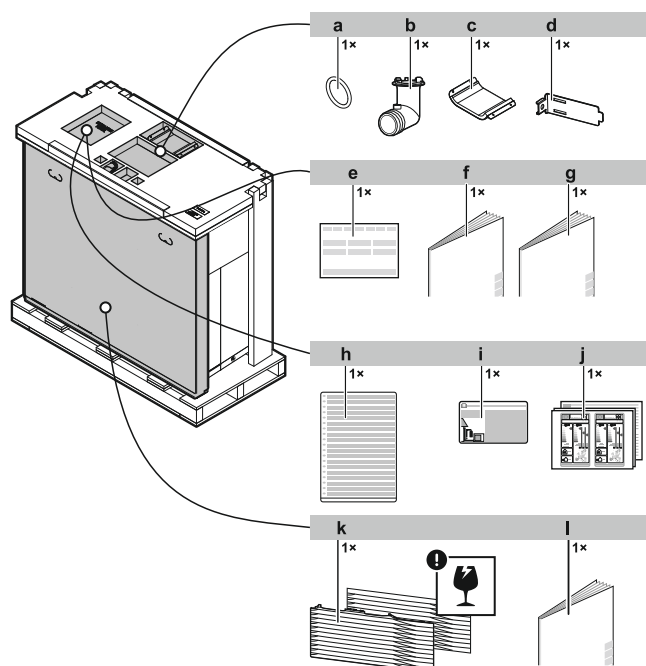

- a O-Ring für Ablaufstopfen
- b Ablassanschluss
- c Abdeckstück des Verdichters
- d Thermistorbefestigung (für Montagen in Bereichen mit niedrigen Umgebungstemperaturen)
- e Konformitätserklärung
- f Installationsanleitung – Außengerät
- g Entsorgungsanleitung – Zurückgewinnung von Kältemittel
- h Mehrsprachiger Aufkleber mit Hinweisen zu fluorierten Treibhausgasen
- i Aufkleber zu fluorierten Treibhausgasen
- j Energieverbrauchskennzeichnung
- k Auslassgitter (oberer+unterer Teil)
- l Installationsanleitung – Auslassgitter

**HINWEIS**

Auspacken. Wenn Sie die obere Verpackung/das Zubehör entfernen, halten Sie den Karton mit dem Auslassgitter fest, um zu verhindern, dass er herunterfällt.

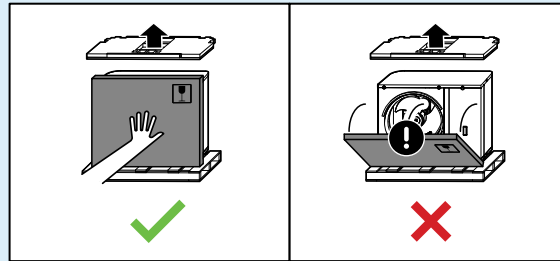

4.2 Innengerät

4.2.1 So packen Sie das Innengerät aus

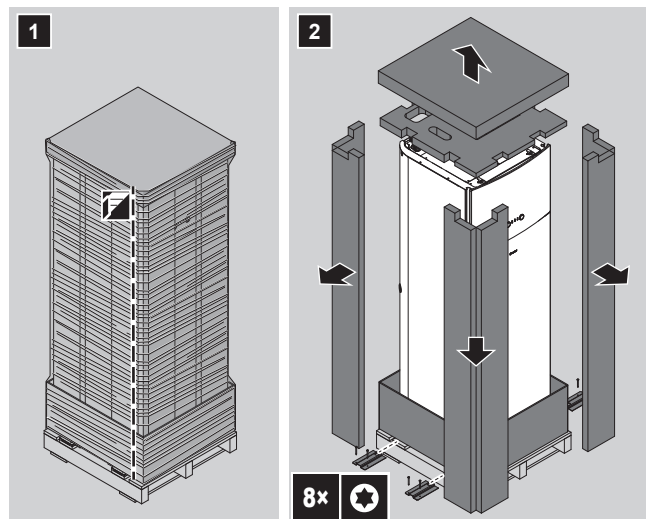

4.2.2 So entfernen Sie das Zubehör vom Innengerät

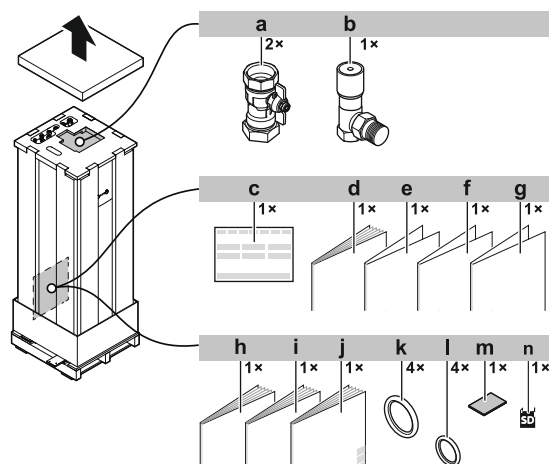

- a** Absperrventil
- b** Differenzialdruck-Bypass-Ventil
- c** Konformitätserklärung
- d** Ergänzungshandbuch für optionale Ausstattung
- e** Addendum Software-Änderungsprotokoll
- f** Addendum gewerbliche Gewährleistung

- g** Addendum Anschlussklemmen des Schaltschützes
- h** Allgemeine Sicherheitsvorkehrungen
- i** Installationsanleitung für das Innengerät
- j** Betriebsanleitung
- k** Dichtungsring für Absperrventile (Raumheizung-Wasserkreislauf)
- l** Dichtungsring für bauseitig zu liefernde Absperrventile (Brauchwasser-Kreislauf)
- m** Dichtband für die Niederspannungsverkabelungsaufnahme
- n** WLAN-Karte

4.2.3 So bewegen Sie das Innengerät

Verwenden Sie die Griffe an der Rück- und Unterseite, um das Gerät zu tragen.

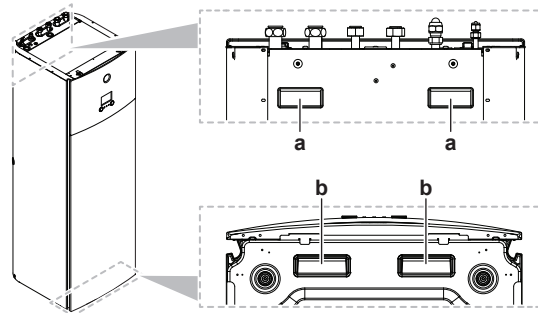

- a** Griffe an der Rückseite des Geräts
- b** Griffe an der Unterseite des Geräts. Neigen Sie das Gerät vorsichtig nach hinten, sodass die Griffe sichtbar werden.

5 Über die Einheiten und Optionen

In diesem Kapitel

5.1	Kennzeichnung.....	29
5.1.1	Typenschild: Außengerät	29
5.1.2	Typenschild: Innengerät.....	30
5.2	Einheiten kombinieren und Optionen.....	30
5.2.1	Mögliche Optionen für das Außengerät	30
5.2.2	Mögliche Optionen für das Innengerät	31
5.2.3	Mögliche Innen- und Außengerätekombinationen.....	33

5.1 Kennzeichnung

5.1.1 Typenschild: Außengerät

Ort

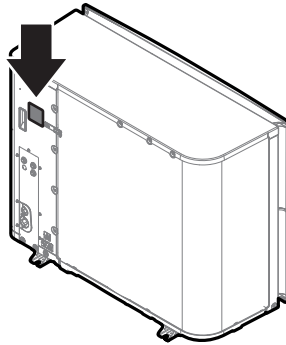

Modellkennung

Beispiel: ER R A 08 EA V3

Code	Erläuterung
ER	Geteilte Kältemittel-Wärmepumpe für den Außenbereich für Europa
R	Hohe Wassertemperatur – Umgebungsbereich 2 (siehe Betriebsbereich)
A	Kältemittel R32
08	Kapazitätsklasse
EA	Modellserie
V3	Spannungsversorgung: V3=1N~, 220~240 V, 50 Hz W1=3N~, 380~415 V, 50 Hz

5.1.2 Typenschild: Innengerät

Ort

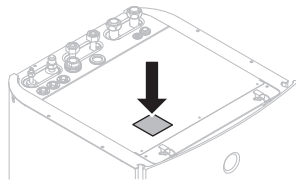

Modellkennung

Beispiel: E LV X 12 S 23 EJ 6V

Code	Beschreibung
E	Europäisches Modell
LV	Innengerät für Aufstellung auf dem Boden (Kältemittel, geteilt) mit integriertem Speicher
X	H=Nur Heizen X=Heizen/Kühlen
12	Kapazitätsklasse
S	Material des integrierten Speichers: Edelstahl
23	Volumen des integrierten Speichers
EJ	Modellserie
6V	Modell mit Reserveheizung

5.2 Einheiten kombinieren und Optionen



INFORMATION

In Ihrem Land sind bestimmte Optionen möglicherweise NICHT verfügbar.

5.2.1 Mögliche Optionen für das Außengerät

Montagegeständer (EKMST1, EKMST2)

In kälteren Regionen, in denen es zu starkem Schneefall kommen kann, wird empfohlen, das Außengerät in einem Montagegestell zu installieren. Verwenden Sie eines der folgenden Modelle:

- EKMST1 mit Fußflanschen: zur Installation des Außengeräts auf einem Betonfundament, in dem gebohrt werden darf.
- EKMST2 mit Gummifüßen: zur Installation des Außengeräts auf einem Fundament, in dem nicht gebohrt werden darf oder kann, wie zum Beispiel auf Flachdächern oder auf Pflaster.

Die Installationsanweisungen sind der Installationsanleitung des Montagegeständers zu entnehmen.

5.2.2 Mögliche Optionen für das Innengerät

Verkabelte Steuerung für mehrere Zonen

Sie können die folgenden verkabelten Steuerungen für mehrere Zonen anschließen:

- Basisgerät für mehrere Zonen 230 V (EKWUFHTA1V3)
- Digitalthermostat 230 V (EKWCTRDI1V3)
- Analogthermostat 230 V (EKWCTRAN1V3)
- Aktor 230 V (EKWCVATR1V3)

Hinweise zur Installation finden Sie in der Installationsanleitung der Steuerung und im Ergänzungshandbuch für optionale Ausstattungen.

Raumthermostat (EKRTWA, EKRTTB)

Sie können einen optionalen Raumthermostat an das Innengerät anschließen. Dieses Thermostat kann entweder verdrahtet (EKRTWA) oder drahtlos (EKRTTB) sein.

Hinweise zur Installation finden Sie in der Installationsanleitung des Raumthermostats und im Ergänzungshandbuch für optionale Ausstattungen.

Dezentraler Fühler für drahtloses Thermostat (EKRTETS)

Sie können einen Fernbedienungs-Innentemperaturfühler (EKRTETS) nur in Verbindung mit dem drahtlosen Thermostat (EKRTTB) verwenden.

Hinweise zur Installation finden Sie in der Installationsanleitung des Raumthermostats und im Ergänzungshandbuch für optionale Ausstattungen.

Digitale E/A-Platine (EKRP1HBAA)

Die digitale E/A-Platine ist für die folgenden Signale erforderlich:

- Alarmausgang
- Ausgang für Raumheizung/-kühlung EIN/AUS
- Umschalter zur externen Wärmequelle

Hinweise zur Installation finden Sie in der Installationsanleitung der digitalen E/A-Platine und im Ergänzungshandbuch für optionale Ausstattungen.

Zusatz-Platine (EKRP1AHTA)

Um die Stromverbrauchskontrolle durch Digitaleingänge zu ermöglichen, MÜSSEN Sie die Platine zur Anforderungsverarbeitung installieren.

Hinweise zur Installation finden Sie in der Installationsanleitung der Zusatz-Platine und im Ergänzungshandbuch für optionale Ausstattungen.

Dezentraler Innentemperaturfühler (KRCS01-1)

Standardmäßig wird der interne Sensor der spezielle Komfort-Benutzerschnittstelle (BRC1HHDA, wird als Raumthermostat verwendet) als Raumtemperaturfühler verwendet.

Optional kann der dezentrale Innentemperaturfühler installiert werden, um die Raumtemperatur an einer anderen Position zu messen.

Hinweise zur Installation finden Sie in der Installationsanleitung des dezentralen Innentemperaturfühlers und im Ergänzungshandbuch für optionale Ausstattungen.



INFORMATION

- Der dezentrale Innentemperaturfühler kann nur verwendet werden, wenn die Benutzerschnittstelle mit der Raumthermostatfunktion konfiguriert ist.
- Sie können nur entweder den dezentralen Innentemperaturfühler oder den dezentralen Außentemperaturfühler installieren.

Dezentraler Außentemperaturfühler (EKRSKA1)

Standardmäßig wird der Fühler im Innern des Außengeräts für die Messung der Außentemperatur verwendet.

Optional kann der dezentrale Außentemperaturfühler installiert werden, um die Außentemperatur an einer anderen Position zu messen (z. B. um direkte Sonneneinstrahlung zu vermeiden), um ein verbessertes Systemverhalten zu gewährleisten.

Hinweise zur Installation finden Sie in der Installationsanleitung des dezentralen Außentemperaturfühlers und im Ergänzungshandbuch für optionale Ausstattungen.



INFORMATION

- Sie können nur entweder den dezentralen Innentemperaturfühler oder den dezentralen Außentemperaturfühler installieren.

PC-Kabel (EKPCAB4)

Das PC-Kabel stellt eine Verbindung zwischen der Hydro-Platine (A1P) des Innengeräts und einem PC her. Auf diese Art können Sie die Hydro-Software und das EEPROM aktualisieren.

Hinweise zur Installation finden Sie hier:

- Installationsanleitung der PC-Kabel
- "11.1.2 So schließen Sie das PC-Kabel an den Schaltkasten an" [▶ 162]

Wärmepumpen-Konvektor (FWX*)

Zur Bereitstellung einer Raumheizung/-kühlung ist es möglich, die folgenden Wärmepumpen-Konvektoren zu verwenden:

- FWXV: Standmodell
- FWXT: wandmontiertes Modell
- FWXM: verdecktes Modell

Hinweise zur Installation finden Sie hier:

- Installationsanleitung des Wärmepumpen-Konvektors
- Installationsanleitung der Wärmepumpen-Konvektor-Optionen
- Ergänzungshandbuch für optionale Ausstattung

LAN-Adapter für die Smartphone-Steuerung (BRP069A62)

Sie können diesen LAN-Adapter installieren, um das System über eine Smartphone-App zu steuern.

Hinweise zur Installation finden Sie in der Installationsanleitung des LAN-Adapters und im Ergänzungshandbuch für optionale Ausstattungen.

WLAN-Modul (BRP069A71)

Als Alternative zur WLAN-Karte können Sie das WLAN-Modul BRP069A71 installieren, um das System über eine Smartphone-App zu steuern.

Hinweise zur Installation finden Sie in der Installationsanleitung des WLAN-Moduls und im Ergänzungshandbuch für optionale Ausstattungen.

Zentralisierter Universalregler (EKCC8-W)

Regler für Kaskadensteuerung.

Bizone-Bausatz (EKMIKPOA oder EKMIKPHA)

Sie können einen optionalen Bizone-Bausatz installieren.

Die Installationsanweisungen sind der Installationsanleitung des Bizone-Bausatzes zu entnehmen.

Siehe auch:

- "6.2.3 Mehrere Räume – Zwei Vorlauftemperaturzonen" [▶ 46]
- "Bizone-Bausatz" [▶ 256]

Komfort-Benutzerschnittstelle (BRC1HHDA), wird als Raumthermostat verwendet

- Die als Raumthermostat verwendete Komfort-Benutzerschnittstelle kann nur in Kombination mit der Bedieneinheit verwendet werden, die mit dem Innengerät verbunden ist.
- Die Komfort-Benutzerschnittstelle, die als Raumthermostat dient, muss in dem Raum installiert werden, der gesteuert werden soll.

Hinweise zur Installation finden Sie in der Installationsanleitung und der Bedienungsanleitung der Komfort-Benutzerschnittstelle als Raumthermostat und im Ergänzungshandbuch für optionale Ausstattungen.

Smart Grid-Relaisatz (EKRELSG)

Die Installation des optionalen Smart Grid-Relaisatzes ist im Fall von Smart Grid-Hochspannungskontakten (EKRELSG) erforderlich.

Hinweise zur Installation siehe "9.3.11 So stellen Sie die Verbindung zu einem Smart Grid her" [▶ 152].

5.2.3 Mögliche Innen- und Außengerätekombinationen

Innengerät	Außengerät		
	ERRA08	ERRA10	ERRA12
ELVH/X12	○	○	○

6 Anwendungsrichtlinien



INFORMATION

Das Kühlen ist nur im Fall von umkehrbaren Modellen zutreffend.

In diesem Kapitel

6.1	Übersicht: Anwendungsrichtlinien	34
6.2	Einstellen des Raumheizungs-/kühlsystems	35
6.2.1	Einzelner Raum.....	36
6.2.2	Mehrere Räume – eine Vorlauftemperaturzone.....	40
6.2.3	Mehrere Räume – Zwei Vorlauftemperaturzonen.....	46
6.3	Einstellen einer zusätzlichen Wärmequelle für die Raumheizung	51
6.4	Einstellen des Brauchwasserspeichers.....	54
6.4.1	Systemlayout – integrierter Brauchwasserspeicher.....	54
6.4.2	Auswählen des Volumens und der Soll-Temperatur für den Brauchwasserspeicher	54
6.4.3	Einstellung und Konfiguration – Brauchwasserspeicher	56
6.4.4	Brauchwasser-Pumpe für sofortiges Warmwasser	56
6.4.5	Brauchwasser-Pumpe für Desinfektion	57
6.5	Einstellen der Stromverbrauchsmessung	57
6.5.1	Erzeugte Wärme.....	58
6.5.2	Verbrauchte Energie	58
6.5.3	Normaltarif-Netzanschluss.....	59
6.5.4	Wärmepumpentarif-Netzanschluss.....	60
6.6	Einstellen der Stromverbrauchskontrolle	61
6.6.1	Permanente Leistungsbegrenzung	62
6.6.2	Leistungsbegrenzung aktiviert durch Digitaleingänge	62
6.6.3	Verfahren zur Leistungsbegrenzung	64
6.6.4	BBR16 Leistungsbegrenzung.....	64
6.6.5	Smart Grid-Leistungsbeschränkung durch Pufferung	65
6.7	Einstellen eines externen Temperaturfühlers	65

6.1 Übersicht: Anwendungsrichtlinien

Die Anwendungsrichtlinien bieten einen Überblick über die Möglichkeiten des Wärmepumpensystems.



HINWEIS

- Die Abbildungen in den Anwendungsrichtlinien dienen lediglich zu Referenzzwecken und sind NICHT als detaillierte Hydraulikdiagramme zu betrachten. Die detaillierten Hydraulikbemaßungen und der detaillierte Hydraulikabgleich sind NICHT gezeigt. Sie liegen in der Verantwortung des Monteurs.
- Weitere Informationen über die Konfigurationseinstellungen zur Optimierung des Wärmepumpenbetriebs finden Sie unter "[11 Konfiguration](#)" [▶ 159].

Dieses Kapitel enthält Anwendungsrichtlinien für folgende Vorgänge:

- Einstellen des Raumheizungs-/kühlsystems
- Einstellen einer zusätzlichen Wärmequelle für die Raumheizung
- Einstellen des Brauchwasserspeichers
- Einstellen der Stromverbrauchsmessung
- Einstellen der Stromverbrauchskontrolle
- Einstellen eines externen Temperaturfühlers

**HINWEIS**

Bestimmte Ventilator-Konvektoren – in diesem Dokument als "Wärmepumpen-Konvektoren" bezeichnet – können Eingangssignale des Innengerät-Betriebsmodus (Kühlen oder Heizen X2M/3 und X2M/4) und/oder Ausgangssignale bezüglich des thermostatischen Zustands des Wärmepumpen-Konvektors senden (Hauptzone: X2M/30 und X2M/35; Zusatzzone: X2M/30 und X2M/35a).

Die Anwendungsrichtlinien zeigen die Möglichkeit des Empfangs oder Sendens von digitalen Ein-/Ausgangssignalen. Diese Funktion kann nur verwendet werden, wenn die Wärmepumpen-Konvektoren derartige Funktionen unterstützen und die Signale den folgenden Anforderungen entsprechen:

- Ausgang des Innengeräts (Eingang zum Wärmepumpen-Konvektor): Kühl-/Heizsignal=230 V (Kühle =230 V, Heizen=0 V).
- Eingang zum Innengerät (Ausgang des Wärmepumpen-Konvektors): Thermostat EIN/AUS-Signal=spannungsfreier Kontakt (Kontakt geschlossen=Thermostat EIN, Kontakt geöffnet=Thermostat AUS).

6.2 Einstellen des Raumheizungs-/kühlsystems

Das Wärmepumpensystem versorgt Heizverteilsysteme in einem oder mehreren Räumen mit Wasser.

Da das System eine hohe Flexibilität zur Regelung der Temperatur in jedem Raum bietet, müssen Sie zunächst die folgenden Fragen beantworten:

- Wie viele Räume werden vom Wärmepumpensystem geheizt oder gekühlt?
- Welche Heizverteilsysteme werden in jedem Raum verwendet und wie lautet deren nominale Vorlauftemperatur?

Wenn die Raumheizungs-/kühlungsanforderungen klar sind, empfehlen wir, die nachfolgend aufgeführten Einstellungsrichtlinien zu befolgen.

**HINWEIS**

Bei Einsatz eines externen Raumthermostats, steuert der externe Raumthermostat die Einstellung für "Frostschutz Raum". Die Funktion Frostschutz Raum ist aber nur möglich, wenn [C.2] **Heizen/Kühlen=Ein** ist.

**INFORMATION**

Falls ein externer Raumthermostat verwendet wird und der Frostschutz Raum unter allen Bedingungen gewährleistet sein muss, dann müssen Sie **Notbetrieb** [9.5.1] wie folgt einstellen:

- **Automatisch**
- **Auto-SH reduziert/Brauchwasser ein**
- **Auto-SH reduziert/Brauchwasser aus**
- **Auto-SH normal/Brauchwasser aus**

**HINWEIS**

Ein Differenzialdruck-Bypass-Ventil kann in das System integriert werden. Berücksichtigen Sie, dass dieses Ventil in den Abbildungen möglicherweise nicht dargestellt wird.

6.2.1 Einzelner Raum

Fußbodenheizung oder Radiatoren – Verdrahtetes Raumthermostat

Einrichtung

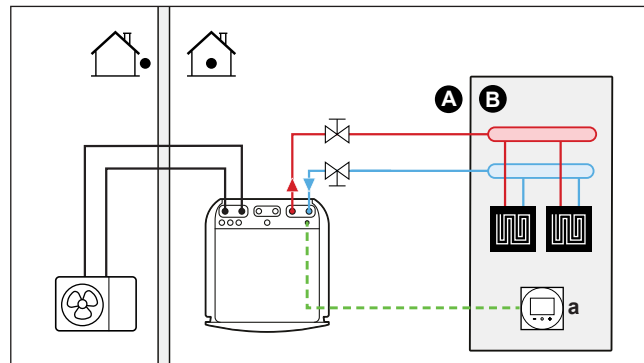

- A Haupt-Vorlauftemperaturzone
- B Ein einzelner Raum
- a Spezielle Komfort-Benutzerschnittstelle (BRC1HHDA wird als Raumthermostat verwendet)

- Weitere Informationen zum Anschluss der elektrischen Leitungen an das Gerät finden Sie unter:
 - "9.2 Anschlüsse am Außengerät" [▶ 130]
 - "9.3 Anschlüsse am Innengerät" [▶ 136]
- Die Fußbodenheizung oder Radiatoren sind direkt an das Innengerät angeschlossen.
- Die Raumtemperatur wird von der spezielle Komfort-Benutzerschnittstelle geregelt (BRC1HHDA, die als Raumthermostat verwendet wird).

Konfiguration

Einstellung	Wert
Temperaturregelung des Geräts: <ul style="list-style-type: none"> ▪ #: [2.9] ▪ Code: [C-07] 	2 (Raumthermostat): Der Betrieb des Geräts wird abhängig von der Umgebungstemperatur der Bedieneinheit geregelt.
Anzahl der Wassertemperaturzonen: <ul style="list-style-type: none"> ▪ #: [4.4] ▪ Code: [7-02] 	0 (Einzelne Zone): Hauptzone

Vorteile

- **Höchster Komfort und maximale Effizienz.** Die intelligente Raumthermostatfunktion kann die Soll-Vorlauftemperatur auf der Grundlage der Ist-Raumtemperatur verringern oder erhöhen (Modulation). Ergebnis:
 - eine stabile Raumtemperatur, die mit der Soll-Raumtemperatur übereinstimmt (höherer Komfort)
 - weniger EIN/AUS-Zyklen (ruhiger, höherer Komfort und gesteigerte Effizienz)
 - die niedrigst mögliche Vorlauftemperatur (höhere Effizienz)

- **Einfach.** Sie können ganz einfach die Soll-Raumtemperatur über die Benutzerschnittstelle einstellen:
 - Für den alltäglichen Gebrauch können Sie Voreinstellwerte und Programme verwenden.
 - Um von den üblichen Einstellungen abzuweichen, können Sie die Voreinstellwerte und Programme temporär übergehen oder den Ferienmodus verwenden.

Fußbodenheizung oder Radiatoren – Drahtloses Raumthermostat

Einrichtung

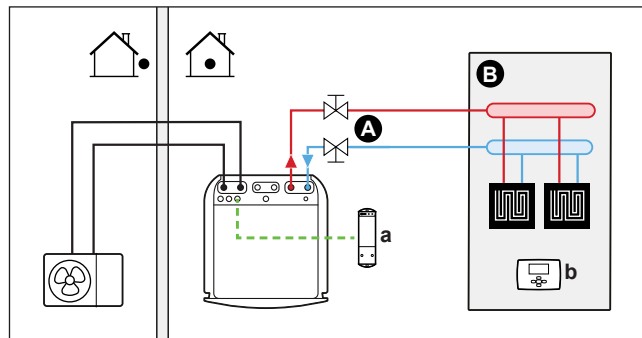

- A Haupt-Vorlauftemperaturzone
- B Ein einzelner Raum
- a Empfänger für drahtloses externes Raumthermostat
- b Drahtloses externes Raumthermostat

- Weitere Informationen zum Anschluss der elektrischen Leitungen an das Gerät finden Sie unter:
 - "9.2 Anschlüsse am Außengerät" [▶ 130]
 - "9.3 Anschlüsse am Innengerät" [▶ 136]
- Die Fußbodenheizung oder Radiatoren sind direkt an das Innengerät angeschlossen.
- Die Raumtemperatur wird vom drahtlosen externen Raumthermostat geregelt (optionale Ausstattung EKRTTB).

Konfiguration

Einstellung	Wert
Temperaturregelung des Geräts: <ul style="list-style-type: none"> ▪ #: [2.9] ▪ Code: [C-07] 	1 (Externer Raumthermostat): Der Betrieb des Geräts wird vom externen Thermostat geregelt.
Anzahl der Wassertemperaturzonen: <ul style="list-style-type: none"> ▪ #: [4.4] ▪ Code: [7-02] 	0 (Einzelne Zone): Hauptzone
Externes Raumthermostat für die Haupt -Zone: <ul style="list-style-type: none"> ▪ #: [2.A] ▪ Code: [C-05] 	1 (1 Kontakt): Wenn der verwendete externe Raumthermostat oder der Wärmepumpen-Konvektor nur eine Thermo EIN/AUS-Bedingung senden kann. Keine Trennung zwischen Heiz- oder Kühlbedarf.

Vorteile

- **Drahtlos.** Der externe Daikin-Raumthermostat ist in einer drahtlosen Version erhältlich.
- **Effizienz.** Obwohl der externe Raumthermostat nur EIN/AUS-Signale sendet, ist es speziell für das Wärmepumpensystem konzipiert.
- **Komfort.** Bei einer Fußbodenheizung verhindert das drahtlose externe Raumthermostat während des Kühlbetriebs Kondensationsbildung auf dem Boden, indem es die Raumfeuchtigkeit misst.

Wärmepumpen-Konvektoren

Einrichtung

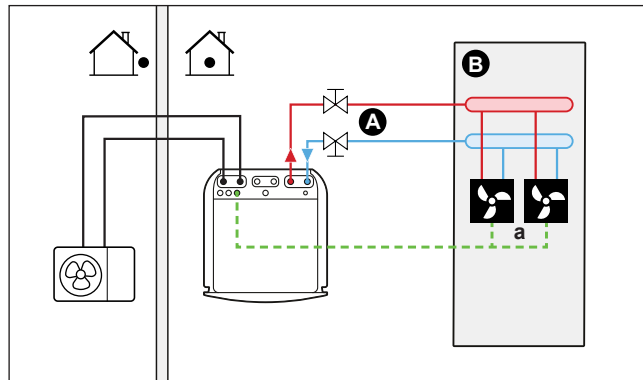

- A Haupt-Vorlauftemperaturzone
- B Ein einzelner Raum
- a Wärmepumpen-Konvektoren (+ Steuerungen)

- Weitere Informationen zum Anschluss der elektrischen Leitungen an das Gerät finden Sie unter:
 - "9.2 Anschlüsse am Außengerät" [▶ 130]
 - "9.3 Anschlüsse am Innengerät" [▶ 136]
- Die Wärmepumpen-Konvektoren sind direkt mit dem Innengerät verbunden.
- Die Soll-Raumtemperatur wird über die Steuerung der Wärmepumpen-Konvektoren eingestellt. Für den Wärmepumpen-Konvektor gibt es verschiedene mögliche Steuerungen und Konfigurationen. Weitere Informationen finden Sie unter:
 - Installationsanleitung des Wärmepumpen-Konvektors
 - Installationsanleitung der Wärmepumpen-Konvektor-Optionen
 - Ergänzungshandbuch für optionale Ausstattung
- Das Raumheizungs-/kühlungs-Anforderungssignal wird an einen Digitaleingang am Innengerät gesendet (X2M/35 und X2M/30).
- Der Betriebsmodus wird von einem Digitalausgang am Innengerät (X2M/4 und X2M/3) an die Wärmepumpen-Konvektoren gesendet.

Konfiguration

Einstellung	Wert
Temperaturregelung des Geräts: <ul style="list-style-type: none"> ▪ #: [2.9] ▪ Code: [C-07] 	1 (Externer Raumthermostat): Der Betrieb des Geräts wird vom externen Thermostat geregelt.

Einstellung	Wert
Anzahl der Wassertemperaturzonen: <ul style="list-style-type: none"> ▪ #: [4.4] ▪ Code: [7-02] 	0 (Einzelne Zone): Hauptzone
Externes Raumthermostat für die Haupt-Zone : <ul style="list-style-type: none"> ▪ #: [2.A] ▪ Code: [C-05] 	1 (1 Kontakt): Wenn der verwendete externe Raumthermostat oder der Wärmepumpen-Konvektor nur eine Thermo EIN/AUS-Bedingung senden kann. Keine Trennung zwischen Heiz- oder Kühlbedarf.

Vorteile

- **Kühlen.** Der Wärmepumpen-Konvektor bietet neben der Heizfunktion auch einen hervorragenden Kühlmodus.
- **Effizienz.** Optimale Energieeffizienz dank der Vernetzungsfunktion.
- **Elegant.**

Kombination: Fußbodenheizung + Wärmepumpen-Konvektoren

- Die Raumheizung erfolgt über:
 - Die Fußbodenheizung
 - Die Wärmepumpen-Konvektoren
- Die Raumkühlung erfolgt nur über die Wärmepumpen-Konvektoren. Die Fußbodenheizung wird mittels des Absperrventils deaktiviert.

Einrichtung

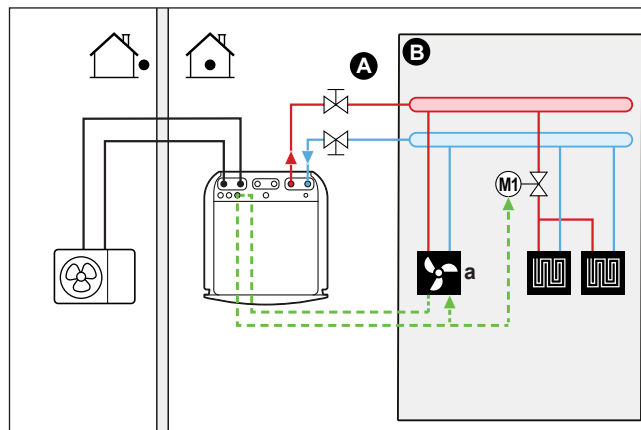

- A** Haupt-Vorlauftemperaturzone
- B** Ein einzelner Raum
- a** Wärmepumpen-Konvektoren (+ Steuerungen)

- Weitere Informationen zum Anschluss der elektrischen Leitungen an das Gerät finden Sie unter:
 - ["9.2 Anschlüsse am Außengerät"](#) [▶ 130]
 - ["9.3 Anschlüsse am Innengerät"](#) [▶ 136]
- Die Wärmepumpen-Konvektoren sind direkt mit dem Innengerät verbunden.
- Ein Absperrventil (bauseitig zu liefern) wird vor der Fußbodenheizung installiert, um während des Kühlbetriebs Kondensationsbildung auf dem Boden zu vermeiden.

- Die Soll-Raumtemperatur wird über die Steuerung der Wärmepumpen-Konvektoren eingestellt. Für den Wärmepumpen-Konvektor gibt es verschiedene mögliche Steuerungen und Konfigurationen. Weitere Informationen finden Sie unter:
 - Installationsanleitung des Wärmepumpen-Konvektors
 - Installationsanleitung der Wärmepumpen-Konvektor-Optionen
 - Ergänzungshandbuch für optionale Ausstattung
- Das Raumheizungs-/kühlungs-Anforderungssignal wird an einen Digitaleingang am Innengerät gesendet (X2M/35 und X2M/30).
- Die Raumbetriebsart wird von einem Digitalausgang am Innengerät (X2M/4 und X2M/3) gesendet:
 - Die Wärmepumpen-Konvektoren
 - An das Absperrventil

Konfiguration

Einstellung	Wert
Temperaturregelung des Geräts: ▪ #: [2.9] ▪ Code: [C-07]	1 (Externer Raumthermostat): Der Betrieb des Geräts wird vom externen Thermostat geregelt.
Anzahl der Wassertemperaturzonen: ▪ #: [4.4] ▪ Code: [7-02]	0 (Einzelne Zone): Hauptzone
Externes Raumthermostat für die Haupt -Zone: ▪ #: [2.A] ▪ Code: [C-05]	1 (1 Kontakt): Wenn der verwendete externe Raumthermostat oder der Wärmepumpen-Konvektor nur eine Thermo EIN/AUS-Bedingung senden kann. Keine Trennung zwischen Heiz- oder Kühlbedarf.

Vorteile

- **Kühlen.** Die Wärmepumpen-Konvektor bieten neben der Heizfunktion auch einen hervorragenden Kühlmodus.
- **Effizienz.** Die Fußbodenheizung bietet in Kombination mit dem Wärmepumpensystem die beste Leistung.
- **Komfort.** Die Kombination dieser beiden Heizverteilersysteme bietet folgende Vorteile:
 - Hervorragender Heizkomfort über die Fußbodenheizung
 - Exzellenter Kühlkomfort über die Wärmepumpen-Konvektor

6.2.2 Mehrere Räume – eine Vorlauftemperaturzone

Wenn nur eine Vorlauftemperaturzone erforderlich ist, weil die nominale Vorlauftemperatur aller Wärme-Emittenten identisch ist, benötigen Sie KEINE Mischventilstation (kostengünstig).

Beispiel: Wenn das Wärmepumpensystem zum Heizen einer Etage verwendet wird, in der alle Räume über dieselben Wärme-Emittenten verfügen.

Fußbodenheizung oder Radiatoren – Thermostatventile

Wenn Sie Räume mit der Fußbodenheizung oder Radiatoren heizen, ist es üblich, die Temperatur des Hauptraums mittels eines Thermostats zu regeln (dies kann entweder die spezielle Komfort-Benutzerschnittstelle (BRC1HHDA) oder ein externes Raumthermostat sein), während die anderen Räume von so genannten "Thermostatventilen" geregelt werden, die abhängig von der Raumtemperatur öffnen oder schließen.

Einrichtung

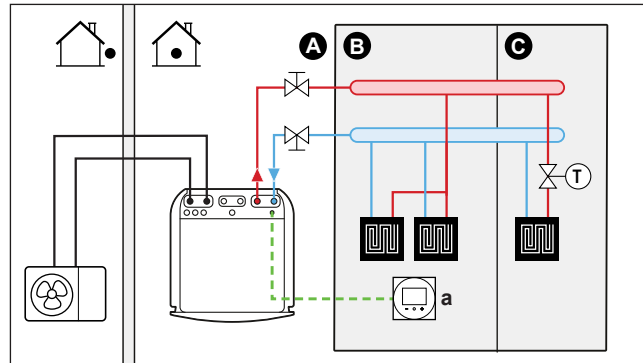

- A Haupt-Vorlauftemperaturzone
- B Raum 1
- C Raum 2
- a Spezielle Komfort-Benutzerschnittstelle (BRC1HHDA wird als Raumthermostat verwendet)

- Weitere Informationen zum Anschluss der elektrischen Leitungen an das Gerät finden Sie unter:
 - "9.2 Anschlüsse am Außengerät" [▶ 130]
 - "9.3 Anschlüsse am Innengerät" [▶ 136]
- Die Fußbodenheizung des Hauptraums ist direkt mit dem Innengerät verbunden.
- Die Raumtemperatur des Hauptraums wird von der speziellen Komfort-Benutzerschnittstelle geregelt (BRC1HHDA, die als Raumthermostat verwendet wird).
- Ein Thermostatventil ist vor der Fußbodenheizung in jedem der anderen Räume installiert.



INFORMATION

Bedenken Sie, dass der Hauptraum auch von einer anderen Wärmequelle geheizt werden kann. Beispiel: Kamin.

Konfiguration

Einstellung	Wert
Temperaturregelung des Geräts: ▪ #: [2.9] ▪ Code: [C-07]	2 (Raumthermostat): Der Betrieb des Geräts wird abhängig von der Umgebungstemperatur der Bedieneinheit geregelt.
Anzahl der Wassertemperaturzonen: ▪ #: [4.4] ▪ Code: [7-02]	0 (Einzelne Zone): Hauptzone

Vorteile

- **Einfach.** Identische Installation wie für einen Raum, aber mit Thermostatventilen.

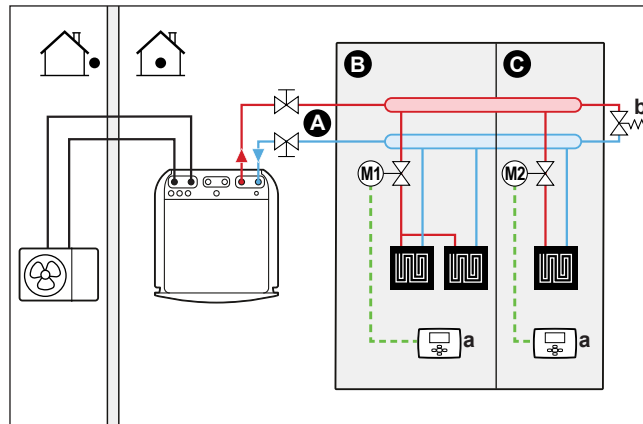
Fußbodenheizung – Mehrere externe Raumthermostate**Einrichtung**

- A** Haupt-Vorlauftemperaturzone
- B** Raum 1
- C** Raum 2
- a** Externer Raumthermostat
- b** Bypass-Ventil

- Weitere Informationen zum Anschluss der elektrischen Leitungen an das Gerät finden Sie unter:
 - "9.2 Anschlüsse am Außengerät" [▶ 130]
 - "9.3 Anschlüsse am Innengerät" [▶ 136]
- Für jeden Raum ist ein Absperrventil (bauseitig zu liefern) installiert, um eine Bereitstellung von abfließendem Wasser zu vermeiden, wenn keine Heiz- oder Kühlanforderung vorliegt.
- Es muss ein Bypass-Ventil installiert sein, um die Wasserrückführung zu ermöglichen, wenn alle Absperrventile geschlossen sind. Um einen zuverlässigen Betrieb zu gewährleisten, sorgen Sie für einen minimalen Wasserdurchfluss wie in der Tabelle "Prüfen der Wassermenge und der Durchflussmenge" in "8.5 Vorbereiten der Wasserleitungen" [▶ 114] beschrieben.
- An der in das Innengerät integrierten Bedieneinheit wird der Betriebsmodus für den Raum festgelegt. Beachten Sie, dass der Betriebsmodus an jedem Raumthermostat so eingestellt sein muss, dass er mit dem Innengerät übereinstimmt.
- Die Raumthermostate sind mit den Absperrventilen verbunden, müssen jedoch NICHT mit dem Innengerät verbunden sein. Das Innengerät liefert die ganze Zeit abfließendes Wasser. Es besteht die Möglichkeit, ein Programm für das abfließende Wasser zu programmieren.

Konfiguration

Einstellung	Wert
Temperaturregelung des Geräts: <ul style="list-style-type: none"> ▪ #: [2.9] ▪ Code: [C-07] 	0 (Vorlauf): Der Betrieb des Geräts wird abhängig von der Vorlauftemperatur geregelt.

Einstellung	Wert
Anzahl der Wassertemperaturzonen: ▪ #: [4.4] ▪ Code: [7-02]	0 (Einzelne Zone): Hauptzone

Vorteile

Verglichen mit der Fußbodenheizung für einen Raum:

- **Komfort.** Sie können die Soll-Raumtemperatur einschließlich Programmen für jeden Raum über die Raumthermostate festlegen.

Heizkörper – Mehrere externe Raumthermostate

Einrichtung

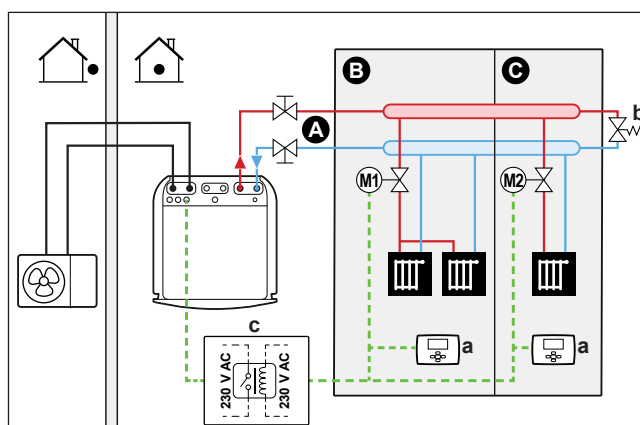

- A Haupt-Vorlauftemperaturzone
- B Raum 1
- C Raum 2
- a Externer Raumthermostat
- b Bypass-Ventil
- c Relais

- Weitere Informationen zum Anschluss der elektrischen Leitungen an das Gerät finden Sie unter:
 - "9.2 Anschlüsse am Außengerät" [▶ 130]
 - "9.3 Anschlüsse am Innengerät" [▶ 136]
- Für jeden Raum ist ein Absperrventil (bauseitig zu liefern) installiert, um eine Bereitstellung von abfließendem Wasser zu vermeiden, wenn keine Heiz- oder Kühlanforderung vorliegt.
- Es muss ein Bypass-Ventil installiert sein, um die Wasserrückführung zu ermöglichen, wenn alle Absperrventile geschlossen sind. Um einen zuverlässigen Betrieb zu gewährleisten, sorgen Sie für einen minimalen Wasserdurchfluss wie in der Tabelle "Prüfen der Wassermenge und der Durchflussmenge" in "8.5 Vorbereiten der Wasserleitungen" [▶ 114] beschrieben.
- An der in das Innengerät integrierten Bedieneinheit wird der Betriebsmodus für den Raum festgelegt. Beachten Sie, dass der Betriebsmodus an jedem Raumthermostat so eingestellt sein muss, dass er mit dem Innengerät übereinstimmt.
- Die Raumthermostate sind mit den Absperrventilen verbunden. Außerdem sind sie über ein Relais (bauseitig zu liefern) mit dem Innengerät (X2M/35 und X2M/30) verbunden, um Rückmeldung zu liefern, wenn ein Vorgang erforderlich ist. Das Innengerät liefert Vorlaufwasser, sobald es eine Anforderung von einem der Räume gibt.

Konfiguration

Einstellung	Wert
Temperaturregelung des Geräts: ▪ #: [2.9] ▪ Code: [C-07]	1 (Externer Raumthermostat): Der Betrieb des Geräts wird vom externen Thermostat geregelt.
Anzahl der Wassertemperaturzonen: ▪ #: [4.4] ▪ Code: [7-02]	0 (Einzelne Zone): Hauptzone
Externes Raumthermostat für die Haupt -Zone: ▪ #: [2.A] ▪ Code: [C-05]	1 (1 Kontakt): Wenn der verwendete externe Raumthermostat oder der Wärmepumpen-Konvektor nur eine Thermo EIN/AUS-Bedingung senden kann. Keine Trennung zwischen Heiz- oder Kühlbedarf.

Vorteile

Verglichen mit den Heizkörpern für einen Raum:

- **Komfort.** Sie können die Soll-Raumtemperatur einschließlich Programmen für jeden Raum über die Raumthermostate festlegen.

Wärmepumpen-Konvektoren - Mehrere Räume

Einrichtung

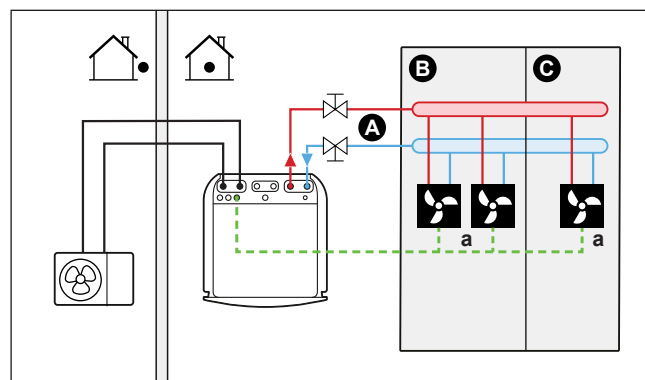

- A Haupt-Vorlauftemperaturzone
- B Raum 1
- C Raum 2
- a Wärmepumpen-Konvektoren (+ Steuerungen)

- Weitere Informationen zum Anschluss der elektrischen Leitungen an das Gerät finden Sie unter:
 - ["9.2 Anschlüsse am Außengerät"](#) [▶ 130]
 - ["9.3 Anschlüsse am Innengerät"](#) [▶ 136]
- Die Soll-Raumtemperatur wird über die Steuerung der Wärmepumpen-Konvektoren eingestellt. Für den Wärmepumpen-Konvektor gibt es verschiedene mögliche Steuerungen und Konfigurationen. Weitere Informationen finden Sie unter:
 - Installationsanleitung des Wärmepumpen-Konvektors
 - Installationsanleitung der Wärmepumpen-Konvektor-Optionen
 - Ergänzungshandbuch für optionale Ausstattung

- An der in das Innengerät integrierten Bedieneinheit wird der Betriebsmodus für den Raum festgelegt.
- Die Heiz- oder Kühlanforderungssignale für jeden Wärmepumpen-Konvektor werden parallel an den Digitaleingang am Innengerät angeschlossen (X2M/35 und X2M/30). Das Innengerät liefert nur abfließendes Wasser, wenn tatsächlich eine Anforderung vorliegt.



INFORMATION

Um den Komfort und die Leistung zu steigern, empfehlen wir die Installation des Ventilsatz-Option EKVHPC an jedem Wärmepumpen-Konvektor.

Konfiguration

Einstellung	Wert
Temperaturregelung des Geräts: <ul style="list-style-type: none"> ▪ #: [2.9] ▪ Code: [C-07] 	1 (Externer Raumthermostat): Der Betrieb des Geräts wird vom externen Thermostat geregelt.
Anzahl der Wassertemperaturzonen: <ul style="list-style-type: none"> ▪ #: [4.4] ▪ Code: [7-02] 	0 (Einzelne Zone): Hauptzone

Vorteile

Verglichen mit Wärmepumpen-Konvektoren für einen Raum:

- **Komfort.** Sie können die Soll-Raumtemperatur einschließlich Programmen für jeden Raum über die Fernbedienung der Wärmepumpen-Konvektoren festlegen.

Kombination: Fußbodenheizung + Wärmepumpen-Konvektoren – Mehrere Räume

Einrichtung

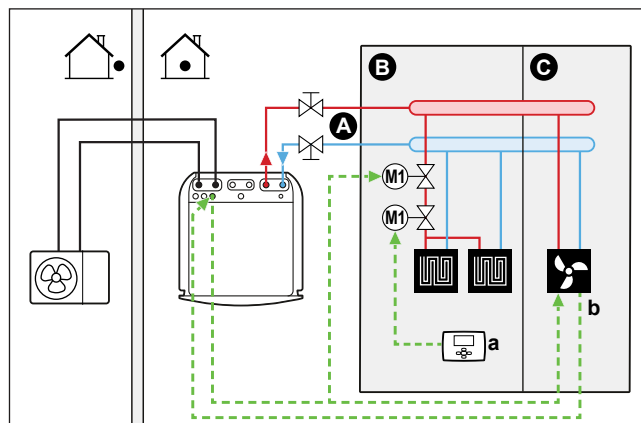

- A Haupt-Vorlauftemperaturzone
- B Raum 1
- C Raum 2
- a Externer Raumthermostat
- b Wärmepumpen-Konvektoren (+ Steuerungen)

- Weitere Informationen zum Anschluss der elektrischen Leitungen an das Gerät finden Sie unter:
 - "9.2 Anschlüsse am Außengerät" [▶ 130]
 - "9.3 Anschlüsse am Innengerät" [▶ 136]
- Für jeden Raum mit Wärmepumpen-Konvektoren: Die Wärmepumpen-Konvektoren sind direkt mit dem Innengerät verbunden.

- Für jeden Raum mit Fußbodenheizung: Zwei Absperrventile (bauseitig zu liefern) sind vor der Fußbodenheizung installiert:
 - Ein Absperrventil, um die Warmwasserzufuhr zu vermeiden, wenn der Raum keinen Heizbedarf hat.
 - Ein Absperrventil, um während des Kühlbetriebs in den Räumen mit Wärmepumpen-Konvektoren Kondensationsbildung auf dem Boden zu verhindern.
- Für jeden Raum mit Wärmepumpen-Konvektoren: Die Soll-Raumtemperatur wird über die Steuerung der Wärmepumpen-Konvektoren eingestellt. Für den Wärmepumpen-Konvektor gibt es verschiedene mögliche Steuerungen und Konfigurationen. Weitere Informationen finden Sie unter:
 - Installationsanleitung des Wärmepumpen-Konvektors
 - Installationsanleitung der Wärmepumpen-Konvektor-Optionen
 - Ergänzungshandbuch für optionale Ausstattung
- Für jeden Raum mit Fußbodenheizung: Die Soll-Raumtemperatur wird über den externen Raumthermostat (verdrahtet oder drahtlos) eingestellt.
- An der in das Innengerät integrierten Bedieneinheit wird der Betriebsmodus für den Raum festgelegt. Beachten Sie, dass der Betriebsmodus an jedem externen Raumthermostat und an der Steuerung der Wärmepumpen-Konvektoren so eingestellt sein muss, dass er mit dem Innengerät übereinstimmt.



INFORMATION

Um den Komfort und die Leistung zu steigern, empfehlen wir die Installation des Ventilsatz-Option EKVHPC an jedem Wärmepumpen-Konvektor.

Konfiguration

Einstellung	Wert
Temperaturregelung des Geräts: <ul style="list-style-type: none"> ▪ #: [2.9] ▪ Code: [C-07] 	0 (Vorlauf): Der Betrieb des Geräts wird abhängig von der Vorlauftemperatur geregelt.
Anzahl der Wassertemperaturzonen: <ul style="list-style-type: none"> ▪ #: [4.4] ▪ Code: [7-02] 	0 (Einzelne Zone): Hauptzone

6.2.3 Mehrere Räume – Zwei Vorlauftemperaturzonen

Wenn die für jeden Raum ausgewählten Heizverteilsysteme für unterschiedliche Vorlauftemperaturen ausgelegt sind, können Sie verschiedene Vorlauftemperaturzonen (maximal 2) verwenden.

In diesem Dokument bedeutet:

- Haupt-Zone = Zone mit der niedrigsten nominalen Temperatur beim Heizen und der höchsten nominalen Temperatur beim Kühlen
- Zusatzzone = Zone mit der höchsten nominalen Temperatur beim Heizen und der niedrigsten nominalen Temperatur beim Kühlen

**VORSICHT**

Wenn es mehr als eine Zone mit abfließendem Wasser gibt, müssen Sie **IMMER** eine Mischventilstation in der Haupt-Zone installieren, um die Vorlauftemperatur zu verringern (beim Heizen)/zu erhöhen (beim Kühlen), wenn in der Zusatz-Zone eine Anforderung vorliegt.

Typisches Beispiel:

Raum (Zone)	Wärme-Emittenten: Nominale Temperatur
Wohnzimmer (Haupt-Zone)	Fußbodenheizung: <ul style="list-style-type: none"> Beim Heizen: 35°C Beim Kühlen^(a): 20°C (nur Erfrischung, kein wirkliches Kühlen zulässig)
Schlafzimmer (Zusatz-Zone)	Wärmepumpen-Konvektoren: <ul style="list-style-type: none"> Beim Heizen: 45°C Beim Kühlen: 12°C

^(a) Im Kühlmodus können Sie zulassen, dass die Fußbodenheizung (Hauptzone) Erfrischung (aber keine echte Kühlung) bringt oder dies NICHT zulassen. Beachten Sie die Einrichtung im Folgenden.

Einrichtung

Drei Bizonne-Bausatz-Systemvariationen sind möglich:

- 1 System ohne Hydraulikseparator:

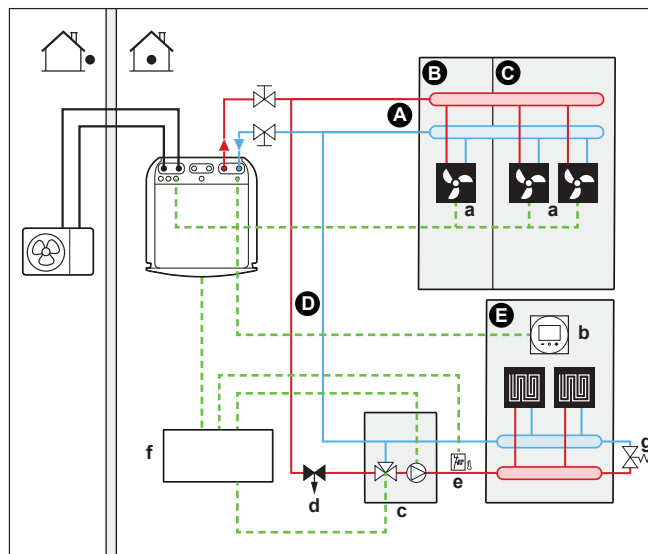

- 2 System mit Hydraulikseparator für Hauptzone:

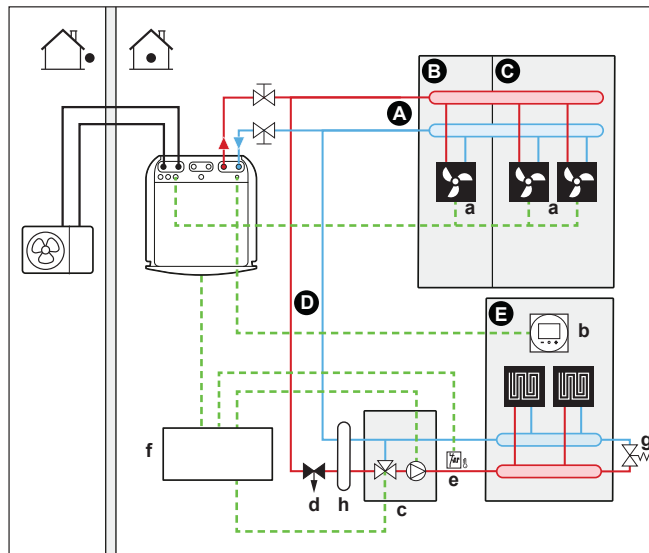

- 3 System mit Hydraulikseparator für beide Zonen:
Bei diesem System ist eine Direktpumpe für die Zusatzzone erforderlich.

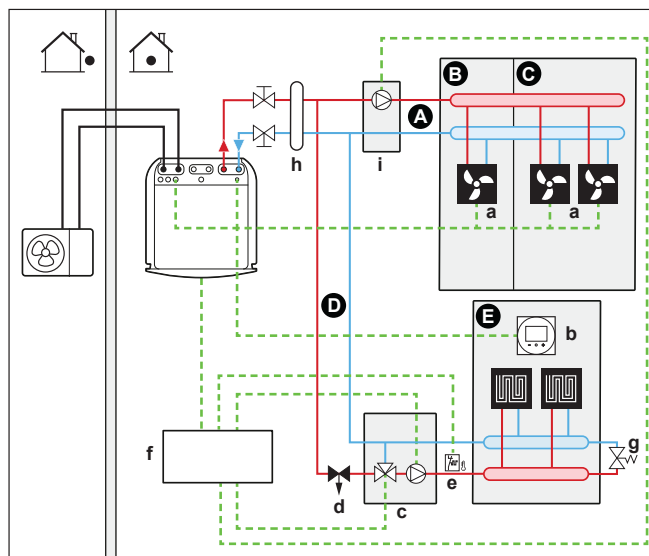

- A Zusatz-Vorlauftemperaturzone
- B Raum 1
- C Raum 2
- D Haupt-Vorlauftemperaturzone
- E Raum 3
- a Wärmepumpen-Konvektoren (+ Steuerungen)
- b Spezielle Komfort-Benutzerschnittstelle (BRC1HHDA wird als Raumthermostat verwendet)
- c Mischventilstation
- d Druckregelventil (bauseitige Bereitstellung)
- e Sicherheitsthermostat (bauseitig)
- f Bizonen-Bausatz Schaltkasten (EKMIKPOA)
- g Bypass-Ventil
- h Hydraulikseparator (Ausgleichsbehälter)
- i Direktpumpe (für Zusatzzone) (z. B. nicht gemischte Pumpengruppe EKMIKHUA)



INFORMATION

Vor der Mischventilstation sollte ein Druckregelventil integriert werden. Dies gewährleistet die korrekte Wasserdurchflussbalance zwischen der Vorlauftemperatur-Hauptzone und der Vorlauftemperatur-Zusatzzone in Relation zur gewünschten Kapazität beider Wassertemperaturzonen.

- Es muss ein Bypass-Ventil installiert sein, um die Wasserrückführung zu ermöglichen, wenn alle Absperrventile geschlossen sind. Um einen zuverlässigen Betrieb zu gewährleisten, sorgen Sie für einen minimalen Wasserdurchfluss wie in der Tabelle "Prüfen der Wassermenge und der Durchflussmenge" in "[8.5 Vorbereiten der Wasserleitungen](#)" [▶ 114] beschrieben.
- Für die Hauptzone:
 - Die Mischventilstation (einschließlich Pumpe + Mischventil) wird vor der Fußbodenheizung installiert.
 - Die Mischventilstation wird über die Bizone-Bausatz-Steuerung (EKMIKPOA) auf Grundlage der Heizanforderung des Raums gesteuert.
 - Die Raumtemperatur wird von der spezielle Komfort-Benutzerschnittstelle geregelt (BRC1HHDA, die als Raumthermostat verwendet wird).
 - Stellen Sie sicher, dass eine Wasserzirkulation in der Hauptzone möglich ist, wenn die Absperrventile geschlossen sind
 - Im Kühlmodus können Sie zulassen, dass die Fußbodenheizung (Hauptzone) Erfrischung (aber keine echte Kühlung) bringt oder dies NICHT zulassen.

Wenn es zugelassen wird:

Installieren Sie KEIN Absperrventil.

Stellen Sie [F-OC]=0 ein, um den Sollwert-Bildschirm von [2] **Hauptzone** und [1] **Raum** zu aktivieren.

Stellen Sie die Vorlauftemperatur der Hauptzone NICHT zu niedrig ein (normalerweise 20°C)

Wenn dies NICHT zulässig ist, installieren Sie ein Absperrventil (bauseitig zu liefern) und schließen Sie es an X2M/21 und X2M/28 als Schließventil oder an X2M/21 und X2M/29 als normal geschlossenes Ventil an.

- Für die Zusatzzone:
 - Die Wärmepumpen-Konvektoren sind direkt mit dem Innengerät verbunden.
 - Die Soll-Raumtemperatur wird über die Steuerung der Wärmepumpen-Konvektoren eingestellt. Für den Wärmepumpen-Konvektor gibt es verschiedene mögliche Steuerungen und Konfigurationen. Weitere Informationen finden Sie unter:
 - Installationsanleitung des Wärmepumpen-Konvektors
 - Installationsanleitung der Wärmepumpen-Konvektor-Optionen
 - Ergänzungshandbuch für optionale Ausstattung
 - Die Heiz- oder Kühlanforderungssignale für jeden Wärmepumpen-Konvektor werden parallel an den Digitaleingang am Innengerät angeschlossen (X2M/35a und X2M/30). Das Innengerät liefert nur zusätzliches abfließendes Wasser mit der Soll-Vorlauftemperatur, wenn tatsächlich eine Anforderung vorliegt.
- An der in das Innengerät integrierten Bedieneinheit wird der Betriebsmodus für den Raum festgelegt. Beachten Sie, dass der Betriebsmodus an jeder Steuerung der Wärmepumpen-Konvektoren so eingestellt sein muss, dass er mit dem Innengerät übereinstimmt.

Konfiguration

Einstellung	Wert
Temperaturregelung des Geräts: <ul style="list-style-type: none"> ▪ #: [2.9] ▪ Code: [C-07] 	2 (Raumthermostat): Der Betrieb des Geräts wird abhängig von der Umgebungstemperatur der speziellen Komfort-Benutzerschnittstelle geregelt. Hinweis: <ul style="list-style-type: none"> ▪ Hauptraum = spezielle Komfort-Benutzerschnittstelle, verwendet als Raumthermostat ▪ Andere Räume = externe Raumthermostatfunktion
Anzahl der Wassertemperaturzonen: <ul style="list-style-type: none"> ▪ #: [4.4] ▪ Code: [7-02] 	1 (Duale Zone): Hauptzone + Zusatzzone
Bei Wärmepumpen-Konvektoren: Externes Raumthermostat für die Zusatz -Zone: <ul style="list-style-type: none"> ▪ #: [3.A] ▪ Code: [C-06] 	1 (1 Kontakt): Wenn der verwendete externe Raumthermostat oder der Wärmepumpen-Konvektor nur eine Thermo EIN/AUS-Bedingung senden kann. Keine Trennung zwischen Heiz- oder Kühlbedarf.
Mischstation installiert: <ul style="list-style-type: none"> ▪ #: [9.P.1] ▪ Code: [E-0B] 	2 (Ja): Ein Bizone-Bausatz ist installiert, um eine Zusatz-Temperaturzone zu ergänzen.
Mischzonen-System: <ul style="list-style-type: none"> ▪ #: [9.P.2] ▪ Code: [E-0C] 	0 (Ohne hydraulische Weiche/ keine Zusatzzonen-Pumpe) 1 (Mit hydraulischer Weiche/ keine Zusatzzonen-Pumpe) 2 (Mit hydraulischer Weiche/ mit Zusatzzonen-Pumpe) (Siehe die 3 oben beschriebenen Systemvariationen)
Absperrventil Ausgang	So einstellen, dass er der Thermo-Anforderung der Haupt-Zone folgt.
Absperrventil	Wenn die Haupt-Zone während des Kühlens zur Vermeidung von Kondensationsbildung auf dem Boden ausgeschaltet werden muss, stellen Sie dies entsprechend ein.

Unter "**Bizone-Bausatz**" [▶ 256] finden Sie weitere Informationen zur Konfiguration des Bizone-Bausatzes.

Vorteile

▪ Komfort.

- Die intelligente Raumthermostatfunktion kann die Soll-Vorlauftemperatur auf der Grundlage der Ist-Raumtemperatur verringern oder erhöhen (Modulation).
- Die Kombination der beiden Heizverteilsysteme bietet einen hervorragenden Heizkomfort der Fußbodenheizung sowie einen exzellenten Kühlkomfort der Wärmepumpen-Konvektoren.

▪ Effizienz.

- Abhängig vom Bedarf liefert das Innengerät unterschiedliche Vorlauftemperaturen, die mit der nominalen Temperatur der verschiedenen Wärme-Emittenten übereinstimmt.
- Die Fußbodenheizung bietet in Kombination mit dem Wärmepumpensystem die beste Leistung.

6.3 Einstellen einer zusätzlichen Wärmequelle für die Raumheizung



INFORMATION

Bivalent ist nur möglich, wenn 1 Vorlauftemperatur-Zone mit folgenden Elementen vorhanden ist:

- Raumthermostatregelung ODER
- Regelung durch externen Raumthermostat.

- Die Raumheizung kann erfolgen durch:
 - Das Innengerät
 - Einen zusätzlichen, an das System angeschlossenen Kessel (bauseitig zu liefern)
- Wenn es eine Heizanforderung gibt, starten das Innengerät oder der Zusatzkessel den Betrieb. Welches dieser Geräte läuft, hängt von der Außentemperatur ab (Status der Umschaltung zur externen Wärmequelle). Wenn das Erlaubnissignal den Betrieb des zusätzlichen Boilers zulässt, wird der Heizbetrieb durch das Innengerät automatisch AUSgeschaltet.
- Der bivalente Betrieb ist nur für Raumheizungszwecke möglich, NICHT jedoch für die Brauchwasserbereitung. Brauchwasser wird immer von dem mit dem Innengerät verbundenen Brauchwasserspeicher erzeugt.



INFORMATION

- Während des Heizbetriebs der Wärmepumpe wird die Wärmepumpe betrieben, um die über die Benutzerschnittstelle eingestellte Solltemperatur zu erreichen. Wenn der witterungsgeführte Betrieb aktiv ist, wird die Wassertemperatur automatisch abhängig von der Außentemperatur reguliert.
- Bei Heizbetrieb durch den zusätzlichen Boiler heizt dieser so lange, bis die über die Steuerung des zusätzlichen Boilers eingestellte Soll-Wassertemperatur erreicht ist.

Einrichtung

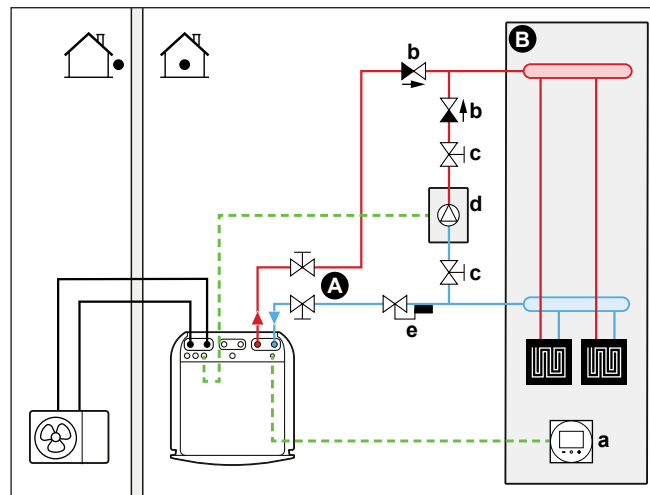

- A** Haupt-Vorlauftemperaturzone
- B** Ein einzelner Raum
- a** Spezielle Komfort-Benutzerschnittstelle (BRC1HHDA wird als Raumthermostat verwendet)
- b** Rückschlagventil (bauseitig zu liefern)
- c** Absperrventil (bauseitig zu liefern)
- d** Zusätzlicher Kessel (bauseitig zu liefern)
- e** Aquastat-Ventil (bauseitig zu liefern)



HINWEIS

- Stellen Sie sicher, dass der zusätzliche Boiler und dessen Integration in das System der gültigen Gesetzgebung entspricht.
- Daikin ist NICHT verantwortlich für die unsachgemäße oder unsichere Nutzung des zusätzlichen Kesselsystems.

- Stellen Sie sicher, dass das Rücklaufwasser zur Wärmepumpe 60°C NICHT überschreitet. Gehen Sie hierzu wie folgt vor:
 - Stellen Sie die Soll-Wassertemperatur über die Zusatz-Kesselsteuerung auf maximal 60°C ein.
 - Installieren Sie ein Aquastat-Ventil im Rücklauf der Wärmepumpe. Stellen Sie das Aquastat-Ventil so ein, dass es bei über 60°C schließt und bei unter 60°C öffnet.
- Installieren Sie Rückschlagventile.
- Im Innengerät ist bereits ein Ausdehnungsgefäß vorinstalliert. Stellen Sie im bivalenten Betrieb aber auch sicher, dass sich im Zusatzkessel-Kreislauf ein Ausdehnungsgefäß befindet. Andernfalls befindet sich kein Ausdehnungsgefäß mehr im Wasserkreislauf, wenn der bivalente Betrieb aktiv ist und das Aquastat-Ventil geschlossen wird.
- Installieren Sie die digitale E/A-Platine (Option EKR1HBAA).
- Schließen Sie X1 und X2 (Umschaltung zur externen Wärmequelle) auf der digitalen E/A-Platine an den Zusatzkessel an. Siehe ["9.3.8 So schließen Sie den Umschalter zur externen Wärmequelle an"](#) [▶ 149].
- Informationen zur Einrichtung der Wärme-Emittenten finden Sie unter ["6.2 Einstellen des Raumheizungs-/kühlsystems"](#) [▶ 35].

Konfiguration

Über die Bedieneinheit (Konfigurationsassistent):

- Stellen Sie die Nutzung eines Bivalentensystems als externe Wärmequelle ein.

- Stellen Sie die Bivalenztemperatur und -hysterese ein.



HINWEIS

- Achten Sie darauf, dass die Bilanzhysterese genügend Unterschied aufweist, um ein zu häufiges Umschalten zwischen Innengerät und zusätzlichem Boiler zu verhindern.
- Da die Außentemperatur vom Außenluftthermistor des Außengeräts gemessen wird, installieren Sie das Außengerät im Schatten, so dass es NICHT durch direkte Sonneneinstrahlung beeinträchtigt oder ein-/ausgeschaltet wird.
- Häufiges Umschalten kann zu Korrosionsbildung im zusätzlichen Boiler führen. Weitere Informationen erhalten Sie beim Hersteller des Boilers.

Umschaltung zu externer Wärmequelle durch einen Hilfskontakt

- Nur möglich bei Regelung durch einen externen Raumthermostat UND einer Vorlauftemperaturzone (siehe "6.2 Einstellen des Raumheizungs-/kühlsystems" [▶ 35]).
- Beim Hilfskontakt kann es sich um folgende Elemente handeln:
 - Ein Außentemperaturthermostat
 - Ein Tarifschalter
 - Ein manuell bedienter Kontakt
 - ...
- Einstellung: Schließen Sie die folgende bauseitige Verkabelung an:

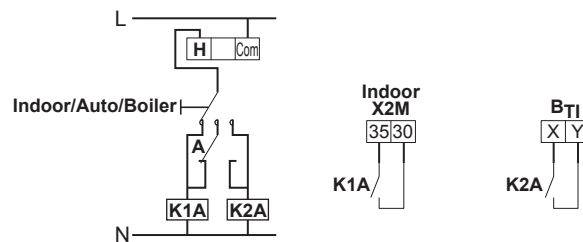

- B_{T1}** Eingang Kessel-Thermostat
- A** Zusätzlicher Schaltkontakt (normalerweise geschlossen)
- H** Raumthermostat für Heizen-Anforderung (optional)
- K1A** Zusatz-Relais zur Aktivierung des Innengeräts (bauseitig zu liefern)
- K2A** Zusatz-Relais zur Kessel-Aktivierung (bauseitig zu liefern)
- Indoor** Innengerät
- Auto** Automatisch
- Boiler** Kessel

6.4 Einstellen des Brauchwasserspeichers

6.4.1 Systemlayout – integrierter Brauchwasserspeicher

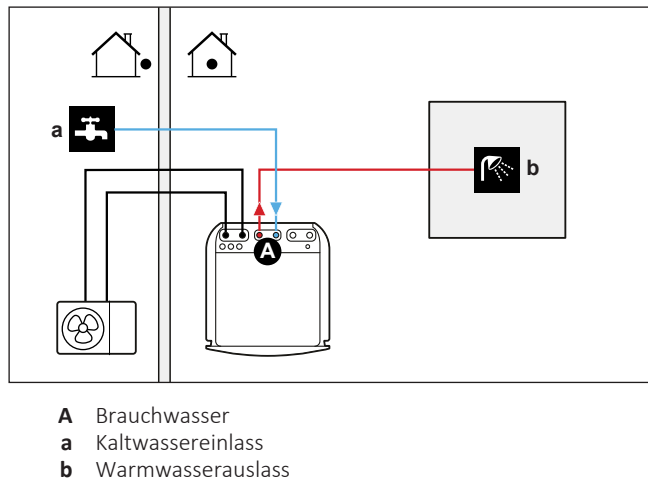

6.4.2 Auswählen des Volumens und der Soll-Temperatur für den Brauchwasserspeicher

Menschen nehmen Wasser ab einer Temperatur von 40°C als heiß wahr. Daher wird der Brauchwasserverbrauch immer als ein äquivalentes Warmwasservolumen bei 40°C ausgedrückt. Sie können die Brauchwasserspeichertemperatur jedoch auch höher einstellen (Beispiel: 53°C). Das Wasser wird in dem Fall mit kaltem Wasser gemischt (Beispiel: 15°C).

Der Vorgang zur Auswahl des Volumens und der Soll-Temperatur für den Brauchwasserspeicher umfasst folgende Schritte:

- 1 Festlegen des Brauchwasserverbrauchs (äquivalentes Warmwasservolumen bei 40°C).
- 2 Festlegen des Volumens und der Soll-Temperatur für den Brauchwasserspeicher.

Ermitteln des Brauchwasserverbrauchs

Beantworten Sie die folgenden Fragen und berechnen Sie den Brauchwasserverbrauch (äquivalentes Warmwasservolumen bei 40°C) anhand dieser gängigen Wasservolumen:

Frage	Typisches Wasservolumen
Wie oft wird bei Ihnen täglich geduscht?	1 Dusche = 10 min × 10 l/min = 100 l
Wie oft wird bei Ihnen täglich gebadet?	1 Bad = 150 l
Wie viel Wasser wird täglich in der Küche verbraucht?	1 Spülen = 2 min × 5 l/min = 10 l
Gibt es weiteren Brauchwasserbedarf?	—

Beispiel: Der Brauchwasserverbrauch einer Familie (4 Personen) beträgt pro Tag:

- 3 x Dusche
- 1 x Bad
- 3 x Spülen

Dann Brauchwasserverbrauch = $(3 \times 100 \text{ l}) + (1 \times 150 \text{ l}) + (3 \times 10 \text{ l}) = 480 \text{ l}$

Festlegen des Volumens und der Soll-Temperatur für den Brauchwasserspeicher

Formel	Beispiel
$V_1 = V_2 + V_2 \times (T_2 - 40) / (40 - T_1)$	Wenn: <ul style="list-style-type: none"> ▪ $V_2 = 180 \text{ l}$ ▪ $T_2 = 54^\circ\text{C}$ ▪ $T_1 = 15^\circ\text{C}$ Dann $V_1 = 280 \text{ l}$
$V_2 = V_1 \times (40 - T_1) / (T_2 - T_1)$	Wenn: <ul style="list-style-type: none"> ▪ $V_1 = 480 \text{ l}$ ▪ $T_2 = 54^\circ\text{C}$ ▪ $T_1 = 15^\circ\text{C}$ Dann $V_2 = 307 \text{ l}$

- V_1 Brauchwasserverbrauch (äquivalentes Warmwasservolumen bei 40°C)
 V_2 Erforderliches Brauchwasserspeichervolumen, wenn nur einmal geheizt
 T_2 Brauchwasserspeichertemperatur
 T_1 Kaltwassertemperatur

Mögliche Brauchwasserspeichervolumen

Typ	Mögliche Volumen
Integrierter Brauchwasserspeicher	<ul style="list-style-type: none"> ▪ 180 l ▪ 230 l

Tipps zum Energiesparen

- Wenn der Brauchwasserverbrauch von Tag zu Tag abweicht, können Sie ein Wochenprogramm mit verschiedenen Brauchwasserspeicher-Solltemperaturen für jeden Tag programmieren.
- Je niedriger die Brauchwasserspeicher-Solltemperatur, umso kostengünstiger. Bei Auswahl eines größeren Brauchwasserspeichers können Sie die Brauchwasserspeicher-Solltemperatur senken.
- Die Wärmepumpe selbst kann Brauchwasser mit einer maximalen Temperatur von 62°C erzeugen (59°C bei niedrigen Außentemperaturen). Der elektrische Widerstand der optionalen Reserveheizung (EKECBU*) kann diese Temperatur steigern, wenn er installiert und aktiviert wurde. Dies verbraucht jedoch mehr Energie. Wir empfehlen, die Speicher-Solltemperatur unter 62°C einzustellen, um die Verwendung des elektrischen Widerstands zu vermeiden.
- Je höher die Außentemperatur, umso bessere ist die Leistung der Wärmepumpe.
 - Wenn die Energiepreise tagsüber und nachts identisch sind, empfehlen wir das Heizen des Brauchwasserspeichers bei Tag.
 - Wenn die Energiepreise nachts niedriger sind, empfehlen wir das Heizen des Brauchwasserspeichers bei Nacht.
- Wenn die Wärmepumpe Brauchwasser erzeugt, ist das Heizen eines Raums abhängig vom Gesamtheizbedarf und der programmierten Prioritätseinstellung eventuell nicht möglich. Wenn Sie gleichzeitig Brauchwasser benötigen und einen Raum heizen müssen, empfehlen wir das Heizen des Brauchwasserspeichers bei Nacht, wenn die Raumheizungsanforderung geringer ist, oder zu den Zeiten, in denen die Bewohner nicht anwesend sind.

6.4.3 Einstellung und Konfiguration – Brauchwasserspeicher

- Bei einem hohen Brauchwasserverbrauch können Sie den Brauchwasserspeicher mehrmals täglich aufheizen.
- Um den Brauchwasserspeicher auf die Brauchwasserspeicher-Solltemperatur zu heizen, können Sie folgende Energiequellen verwenden:
 - Thermodynamischer Zyklus der Wärmepumpe
 - Elektrische Reserveheizung
- Weitere Informationen über die Optimierung des Energieverbrauchs für die Brauchwasserbereitung finden Sie unter "[11 Konfiguration](#)" [▶ 159].

6.4.4 Brauchwasser-Pumpe für sofortiges Warmwasser

Einrichtung

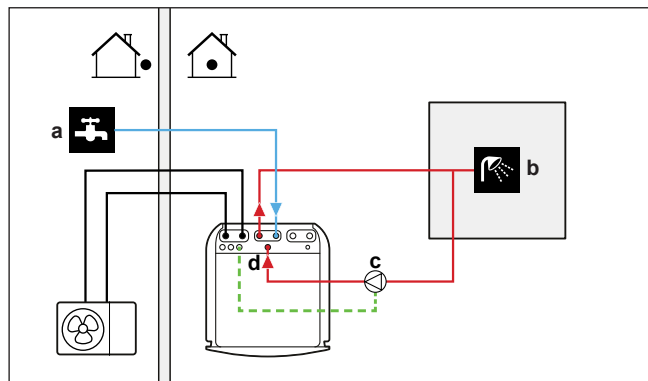

- a** Kaltwassereinlass
- b** Heißwasser-AUSGANG (Dusche (bauseitig zu liefern))
- c** Brauchwasserpumpe (bauseitig zu liefern)
- d** Rückführanschluss

- Bei Anschluss einer Brauchwasser-Pumpe ist sofort Warmwasser am Wasserhahn verfügbar.
- Die Brauchwasser-Pumpe und die Installation sind bauseitig zu liefern und auszuführen. Dies liegt in der Verantwortung des Monteurs. Informationen zur elektrischen Verkabelung finden Sie unter "[9.3.5 So schließen Sie die Brauchwasserpumpe an](#)" [▶ 146].
- Weitere Informationen zur Installation des Rückführanschlusses finden Sie unter "[8.6.4 So schließen Sie die Rückführleitung an](#)" [▶ 123].

Konfiguration

- Weitere Informationen dazu finden Sie unter "[11 Konfiguration](#)" [▶ 159].
- Sie können ein Programm zur Steuerung der Brauchwasser-Pumpe über die Benutzerschnittstelle programmieren. Weitere Informationen finden Sie im Benutzer-Referenzhandbuch.

6.4.5 Brauchwasser-Pumpe für Desinfektion

Einrichtung

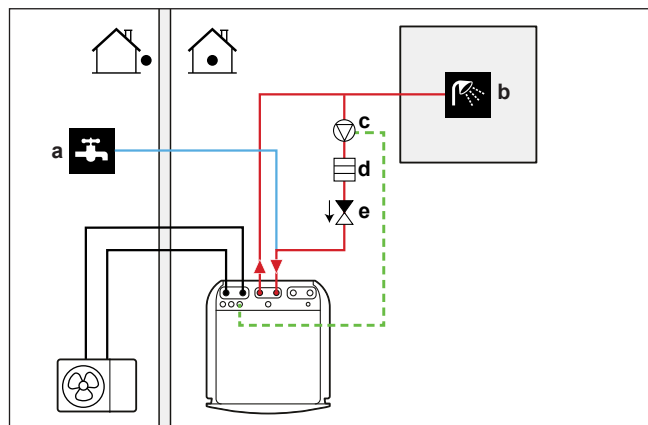

- a Kaltwassereinlass
- b Heißwasser-AUSGANG (Dusche (bauseitig zu liefern))
- c Brauchwasserpumpe (bauseitig zu liefern)
- d Heizelement (bauseitig zu liefern)
- e Rückschlagventil (bauseitig zu liefern)

- Die Brauchwasser-Pumpe ist bauseitig zu liefern. Ihre Installation liegt in der Verantwortung des Monteurs. Informationen zur elektrischen Verkabelung finden Sie unter "9.3.5 So schließen Sie die Brauchwasserpumpe an" [▶ 146].
- Wenn die geltende Gesetzgebung eine höhere Temperatur als den maximalen Sollwert des Speichers während der Desinfektion erfordert (siehe [2-03] in der Tabelle der bauseitigen Einstellungen), können Sie eine Brauchwasserpumpe und ein Heizelement wie oben dargestellt anschließen.
- Wenn die geltende Gesetzgebung die Desinfektion der Rohrleitungen bis zum Entnahmepunkt erfordert, können Sie eine Brauchwasser-Pumpe und ein Heizelement (falls erforderlich) wie oben gezeigt anschließen.

Konfiguration

Das Innengerät kann den Betrieb der Brauchwasserpumpe regeln. Weitere Informationen dazu finden Sie unter "11 Konfiguration" [▶ 159].

6.5 Einstellen der Stromverbrauchsmessung

- Über die Benutzerschnittstelle können Sie die folgenden Energiedaten auslesen:
 - Erzeugte Wärme
 - Verbrauchte Energie
- Sie können die Energiedaten auslesen:
 - Für Raumheizung
 - Für Raumkühlung
 - Für Brauchwasserbereitung
- Sie können die Energiedaten auslesen:
 - Zwei-Stunden-Intervalle (für die letzten 48 Stunden)
 - Pro Tag (für die letzten 14 Tage)
 - Pro Monat (für die letzten 24 Monate)
 - Gesamt seit der Installation



INFORMATION

Die berechnete erzeugte Wärme und verbrauchte Energie sind eine Schätzung, die Genauigkeit kann nicht garantiert werden.

6.5.1 Erzeugte Wärme



INFORMATION

Die zur Berechnung der erzeugten Wärme verwendeten Fühler werden automatisch kalibriert.

- Die erzeugte Wärme wird intern anhand von folgenden Faktoren berechnet:
 - Vorlauf- und Rücklauftemperatur
 - Flussrate
- Einstellung und Konfiguration: Keine zusätzliche Ausstattung erforderlich.

6.5.2 Verbrauchte Energie

Sie können die folgenden Methoden zur Ermittlung der verbrauchten Energie nutzen:

- Berechnung
- Messung



INFORMATION

Sie können folgende Verfahren nicht miteinander kombinieren: Berechnung der verbrauchten Energie (beispielsweise für die Reserveheizung) und Messung der verbrauchten Energie (beispielsweise für das Außengerät). In einem solchen Fall sind die Energiedaten ungültig.

Berechnen der verbrauchten Energie

- Die verbrauchte Energie wird intern anhand von folgenden Faktoren berechnet:
 - Tatsächliche Leistungsaufnahme des Außengeräts
 - Eingestellte Leistung der Reserveheizung
 - Spannung
- Einstellung und Konfiguration: Um genaue Energiedaten zu erhalten, messen Sie die Leistung (Widerstandsmessung) und stellen Sie die Leistung für die Reserveheizung dann über die Benutzerschnittstelle ein (Schritt 1).

Messen der verbrauchten Energie

- Aufgrund der höheren Präzision bevorzugte Methode.
- Erfordert externe Wattmeter.
- Einstellung und Konfiguration: Stellen Sie bei Verwendung von elektrischen Wattmetern die Anzahl der Impulse/kWh für jedes Wattmeter über die Benutzerschnittstelle ein.



INFORMATION

Stellen Sie bei der Messung des Stromverbrauchs sicher, dass die GESAMTE Leistungsaufnahme des Systems von den Wattmetern erfasst wird.

6.5.3 Normaltarif-Netzanschluss

Allgemeine Regel

Ein Wattmeter, das das gesamte System erfasst, ist ausreichend.

Einrichtung

Schließen Sie das Wattmeter an X5M/5 und X5M/6 an. Siehe "9.3.4 So schließen Sie die Stromzähler an" [▶ 145].

Wattmeter-Typ

Bei einem...	Verwenden Sie ein ... Wattmeter
<ul style="list-style-type: none"> ▪ Einphasigen Außengerät ▪ Reserveheizung von einem einphasigen Netz gespeist, d. h. das Reserveheizungsmodell ist: <ul style="list-style-type: none"> - *6V (6V3: 1N~ 230 V). 	Einphasig
<ul style="list-style-type: none"> ▪ Dreiphasiges Außengerät ▪ Reserveheizung von einem dreiphasigen Netz gespeist, d. h. das Reserveheizungsmodell ist: <ul style="list-style-type: none"> - *6V (6T1: 3~ 230 V) - *9W (3N~ 400 V) 	Dreiphasig

Beispiel

Einphasiges Wattmeter	Dreiphasiges Wattmeter
<p>A Außengerät</p> <p>B Innengerät</p> <p>a Schaltschrank (L₁/N)</p> <p>b Wattmeter (L₁/N)</p> <p>c Sicherung (L₁/N)</p> <p>d Außengerät (L₁/N)</p> <p>e Innengerät (L₁/N)</p> <p>f Reserveheizung (L₁/N)</p>	<p>A Außengerät</p> <p>B Innengerät</p> <p>a Schaltschrank (L₁/L₂/L₃/N)</p> <p>b Wattmeter (L₁/L₂/L₃/N)</p> <p>c Sicherung (L₁/L₂/L₃/N)</p> <p>d Außengerät (L₁/L₂/L₃/N)</p> <p>e Innengerät (L₁/N)</p> <p>f Reserveheizung (L₁/L₂/L₃/N)</p>

Ausnahme

- Sie können einen zweiten Wattmeter verwenden, wenn:
 - Der Leistungsbereich eines Wattmeters unzureichend ist.
 - Das Wattmeter nicht einfach im Schaltschrank installiert werden kann.
 - Aufgrund von technischen Einschränkungen der Wattmeter, wenn dreiphasige 230 V- und 400 V-Netze miteinander kombiniert werden (sehr selten).
- Anschluss und Einrichtung:
 - Schließen Sie das zweite Wattmeter an X5M/3 und X5M/4 an. Siehe ["9.3.4 So schließen Sie die Stromzähler an"](#) [▶ 145].
 - In der Software werden die Stromverbrauchsdaten beider Wattmeter addiert, daher müssen Sie NICHT festlegen, welches Wattmeter welchen Stromverbrauch abdeckt. Sie müssen nur die Anzahl Impulse jedes einzelnen Wattmeters festlegen.
- Ein Beispiel mit zwei Wattmetern finden Sie unter ["6.5.4 Wärmepumpentarif-Netzanschluss"](#) [▶ 60].

6.5.4 Wärmepumpentarif-Netzanschluss

Allgemeine Regel

- Wattmeter 1: Misst das Außengerät.
- Wattmeter 2: Misst den Rest (d. h. Innengerät und Reserveheizung).

Einrichtung

- Schließen Sie Wattmeter 1 an X5M/5 und X5M/6 an.
- Schließen Sie Wattmeter 2 an X5M/3 und X5M/4 an.

Siehe ["9.3.4 So schließen Sie die Stromzähler an"](#) [▶ 145].

Wattmeter-Typen

- Wattmeter 1: Einphasiges oder dreiphasiges Wattmeter gemäß der Stromversorgung des Außengeräts.
- Wattmeter 2:
 - Verwenden Sie bei einer Konfiguration mit einer einphasigen Reserveheizung ein einphasiges Wattmeter.
 - Verwenden Sie in allen anderen Fällen ein dreiphasiges Wattmeter.

Beispiel

Einphasiges Außengerät mit einer dreiphasigen Reserveheizung:

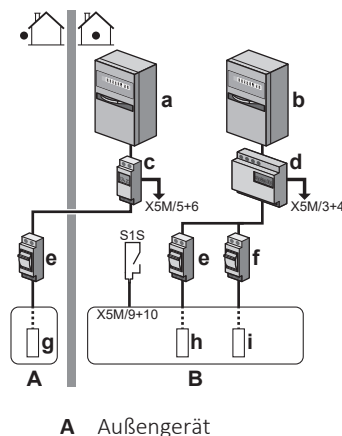

- B** Innengerät
- a** Schaltschrank (L₁/N): Wärmepumpentarif-Netzanschluss
- b** Schaltschrank (L₁/L₂/L₃/N): Normaltarif-Netzanschluss
- c** Wattmeter (L₁/N)
- d** Wattmeter (L₁/L₂/L₃/N)
- e** Sicherung (L₁/N)
- f** Sicherung (L₁/L₂/L₃/N)
- g** Außengerät (L₁/N)
- h** Innengerät (L₁/N)
- i** Reserveheizung (L₁/L₂/L₃/N)
- S1S** Wärmepumpentarif-Netzanschlusskontakt

6.6 Einstellen der Stromverbrauchskontrolle

Sie können die folgenden Stromverbrauchskontrollen verwenden. Weitere Informationen zu den entsprechenden Einstellungen finden Sie unter "Stromverbrauchskontrolle" [▶ 246].

#	Stromverbrauchskontrolle
1	<p>"6.6.1 Permanente Leistungsbegrenzung" [▶ 62]</p> <ul style="list-style-type: none"> ▪ Ermöglicht Ihnen, die Leistungsaufnahme des gesamten Wärmepumpensystems (Summe des Innengeräts und der Reserveheizung) mit einer dauerhaften Einstellung zu begrenzen. ▪ Beschränkung der Leistung in kW oder des Stroms in A.
2	<p>"6.6.2 Leistungsbegrenzung aktiviert durch Digitaleingänge" [▶ 62]</p> <ul style="list-style-type: none"> ▪ Ermöglicht Ihnen, die Leistungsaufnahme des gesamten Wärmepumpensystems (Summe des Innengeräts und der Reserveheizung) über 4 Digitaleingänge zu begrenzen. ▪ Beschränkung der Leistung in kW oder des Stroms in A.
3	<p>"6.6.4 BBR16 Leistungsbegrenzung" [▶ 64]</p> <ul style="list-style-type: none"> ▪ Beschränkung: Nur in Schwedisch verfügbar. ▪ Ermöglicht Ihnen die Einhaltung der BBR16-Vorschriften (schwedische Energievorschriften). ▪ Beschränkung der Leistung in kW. ▪ Kann mit den anderen kW-Stromverbrauchskontrollen kombiniert werden. In diesem Fall verwendet das Gerät die strengste Kontrolle.
4	<p>"6.6.5 Smart Grid-Leistungsbeschränkung durch Pufferung" [▶ 65]</p> <ul style="list-style-type: none"> ▪ Beschränkung: Nur verfügbar, wenn ein Smart Grid installiert und der Modus Empfehlung ein aktiv ist. ▪ Diese Option ermöglicht Ihnen, die Leistungsaufnahme des gesamten Wärmepumpensystems (Summe von Außengerät und Reserveheizung oder Zusatzheizung (wenn die elektrischen Heizgeräte eine Pufferung zulassen)) mit einem Impulszähler zu beschränken oder indem Sie die Einstellung [9.8.8] Einstellung kW beschränken verwenden. ▪ Beschränkung der Leistung in kW.

**HINWEIS**

Es kann bauseitig eine Sicherung mit einem niedrigeren als dem empfohlenen Wert über die Wärmepumpe installiert werden. Dazu müssen Sie die bauseitige Einstellung [2-0E] entsprechend der maximal zulässigen Stromstärke über der Wärmepumpe ändern.

Beachten Sie, dass die bauseitige Einstellung [2-0E] alle Einstellungen zur Stromverbrauchskontrolle außer Kraft setzt. Durch die Leistungsbegrenzung der Wärmepumpe reduziert sich die Leistung.

**HINWEIS**

Stellen Sie einen minimalen Stromverbrauch von $\pm 3,6$ kW ein, um dies zu gewährleisten:

- Abtaubetrieb. Andernfalls, wenn die Enteisung mehrfach unterbrochen wird, friert der Wärmetauscher ein.
- Raumheizung und Brauchwasserbereitung durch das Zulassen von Reserveheizung-Schritt 1.
- Desinfektionsbetrieb.

6.6.1 Permanente Leistungsbegrenzung

Die permanente Leistungsbegrenzung ist nützlich, um eine maximale Leistungs- oder Stromaufnahme des Systems zu gewährleisten. In einigen Ländern begrenzt die Gesetzgebung den maximalen Stromverbrauch für die Raumheizung und die Brauchwasserbereitung.

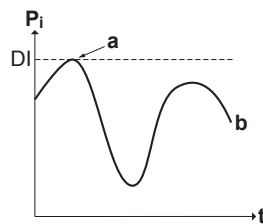

- P_i Leistungsaufnahme
- t Zeit
- DI Digitaleingang (Leistungsbegrenzungsstufe)
- a Leistungsbegrenzung aktiv
- b Tatsächlich zugeführte Leistung

Einstellung und Konfiguration

- Keine zusätzliche Ausstattung erforderlich.
- Legen Sie die Einstellungen zur Stromverbrauchskontrolle in [9.9] über die Bedieneinheit fest (siehe "[Stromverbrauchskontrolle](#)" [▶ 246]):
 - Auswahl des fortlaufenden Begrenzungsmodus
 - Wählen Sie den Begrenzungstyp aus (Leistung in kW oder Strom in A).
 - Legen Sie die gewünschte Leistungsbegrenzungsstufe fest.

6.6.2 Leistungsbegrenzung aktiviert durch Digitaleingänge

Eine Leistungsbegrenzung ist auch nützlich in Kombination mit einem Energiemanagementsystem.

Die Leistung oder der Strom des gesamten Daikin-Systems wird dynamisch durch Digitaleingänge begrenzt (maximal vier Stufen). Jede Leistungsbegrenzungsstufe wird über die Benutzerschnittstelle durch Einschränkung der folgenden Werte eingestellt:

- Strom (in A)
- Zugeführte Leistung (in kW)

Das Energiemanagementsystem (bauseitig zu liefern) legt die Aktivierung einer bestimmten Leistungsbegrenzungsstufe fest. **Beispiel:** Begrenzung der maximal vom gesamten Haus (Beleuchtung, Haushaltsgeräte, Raumheizung etc.) aufgenommenen Leistung.

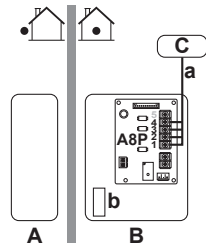

- A** Außengerät
- B** Innengerät
- C** Energiemanagementsystem
- a** Aktivierung der Leistungsbegrenzung (4 Digitaleingänge)
- b** Reserveheizung

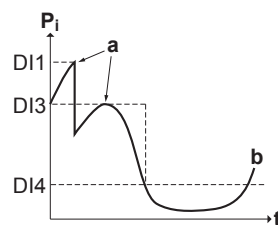

- P_i** Leistungsaufnahme
- t** Zeit
- DI** Digitaleingänge (Leistungsbegrenzungsstufen)
- a** Leistungsbegrenzung aktiv
- b** Tatsächlich zugeführte Leistung

Einrichtung

- Platine zur Anforderungsverarbeitung (Option EGRP1AHTA) erforderlich.
- Maximal vier Digitaleingänge werden für die Aktivierung der entsprechenden Leistungsbegrenzungsstufe verwendet:
 - DI1 = höchste Begrenzung (niedrigster Energieverbrauch)
 - DI4 = schwächste Begrenzung (höchster Energieverbrauch)
- Technische Daten der Digitaleingänge:
 - DI1: S9S (Grenzwert 1)
 - DI2: S8S (Grenzwert 2)
 - DI3: S7S (Grenzwert 3)
 - DI4: S6S (Grenzwert 4)
- Weitere Informationen finden Sie im Elektroschaltplan.

Konfiguration

- Legen Sie die Einstellungen zur Stromverbrauchskontrolle in [9.9] über die Bedieneinheit fest (die Beschreibung aller Einstellungen finden Sie unter "[Stromverbrauchskontrolle](#)" [▶ 246]):
 - Wählen Sie "Begrenzung durch Digitaleingänge".
 - Wählen Sie den Begrenzungstyp aus (Leistung in kW oder Strom in A).
 - Legen Sie die gewünschte Leistungsbegrenzungsstufe für jeden Digitaleingang fest.

**INFORMATION**

Falls mehr als 1 Digitaleingang geschlossen ist (gleichzeitig), ist die Priorität der Digitaleingänge festgelegt: DI4 Priorität >...>DI1.

6.6.3 Verfahren zur Leistungsbegrenzung

Das Außengerät weist eine höhere Effizienz als die elektrische Heizung auf. Daher wird die elektrische Heizung zuerst begrenzt und ausgeschaltet. Das System begrenzt den Stromverbrauch in der folgenden Reihenfolge:

- 1 Es schaltet die Reserveheizung aus.
- 2 Es begrenzt das Außengerät.
- 3 Es schaltet das Außengerät AUS.

Beispiel

Es wird von folgender Konfiguration ausgegangen: Die Leistungsbegrenzungsstufe erlaubt den parallelen Betrieb der Reserveheizung NICHT (Stufe 1).

In dem Fall wird der Stromverbrauch wie folgt begrenzt:

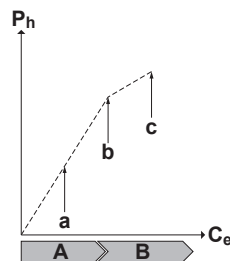

- P_h Erzeugte Wärme
- C_e Verbrauchte Energie
- A** Außengerät
- B** Reserveheizung
- a** Begrenzter Betrieb des Außengeräts
- b** Kompletter Betrieb des Außengeräts
- c** Reserveheizung Stufe 1 EINGeschaltet

6.6.4 BBR16 Leistungsbegrenzung

**INFORMATION**

Beschränkung: BBR16-Einstellungen sind nur sichtbar, wenn die Sprache der Bedieneinheit auf Schwedisch eingestellt ist.

**HINWEIS**

2 Wochen zur Änderung. Nachdem Sie BBR16 aktiviert haben, haben Sie nur 2 Wochen Zeit, um die Einstellungen zu ändern (**BBR16-Aktivierung** und **BBR16-Leistungsbeschränkung**). Nach 2 Wochen sperrt das Gerät diese Einstellungen.

Hinweis: Dies unterscheidet sich von der dauerhaften Leistungsbegrenzung, die jederzeit geändert werden kann.

Verwenden Sie die BBR16-Leistungsbegrenzung, wenn Sie die BBR16-Vorschriften einhalten müssen (schwedische Energievorschriften).

Sie können die BBR16-Leistungsbegrenzung mit den anderen kW-Stromverbrauchskontrollen kombinieren. In diesem Fall verwendet das Gerät die strengste Kontrolle.

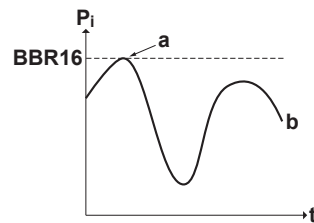

P_i Leistungsaufnahme
 t Zeit
BBR16 BBR16-Begrenzungsstufe
a Leistungsbegrenzung aktiv
b Tatsächlich zugeführte Leistung

Einstellung und Konfiguration

- Keine zusätzliche Ausstattung erforderlich.
- Legen Sie die Einstellungen zur Stromverbrauchskontrolle in [9.9] über die Bedieneinheit fest (siehe "[Stromverbrauchskontrolle](#)" [▶ 246]):
 - BBR16 aktivieren
 - Legen Sie die gewünschte Leistungsbegrenzungsstufe fest.

6.6.5 Smart Grid-Leistungsbeschränkung durch Pufferung

Eine Smart Grid-Beschränkung für die Pufferung ist nur möglich, wenn ein Smart Grid installiert wurde und der Modus **Empfehlung ein** aktiv ist.

Sie können die Leistungsbeschränkung des Modus **Empfehlung ein** mit den anderen Stromverbrauchskontrollen kombinieren. In diesem Fall verwendet das Gerät die strengste Kontrolle.



INFORMATION

Wenn der Smart Grid-Modus **Zwangsabschaltung** aktiv ist, laufen der Außengerät-Verdichter und die elektrischen Heizungen NICHT.

Einstellung und Konfiguration

Siehe "[9.3.11 So stellen Sie die Verbindung zu einem Smart Grid her](#)" [▶ 152] und "[Niedertarif-Netzanschluss](#)" [▶ 242].

6.7 Einstellen eines externen Temperaturfühlers

Sie können einen oder mehrere externe Temperaturfühler anschließen. Diese messen die Umgebungstemperatur innen oder außen. Wir empfehlen in den folgenden Fällen die Verwendung eines externen Temperaturfühlers:

Innentemperatur

- Bei der Raumthermostatregelung misst die spezielle Komfort-Benutzerschnittstelle (BRC1HHDA, wird als Raumthermostat verwendet) die Umgebungstemperatur im Innenraum. Daher muss die Komfort-Benutzerschnittstelle an einem Ort installiert sein:
 - an dem die Durchschnittstemperatur des Raumes erfasst werden kann
 - der NICHT direkter Sonneneinstrahlung ausgesetzt ist
 - der sich NICHT in der Nähe einer Wärmequelle oder Heizung befindet
 - der NICHT Luftzug von draußen ausgesetzt ist, z. B. in der Nähe einer sich oft öffnenden und schließenden Tür
- Falls dies NICHT möglich ist, empfehlen wir den Anschluss eines dezentralen Innentemperaturfühlers (Option KRCS01-1).
- Einrichtung: Hinweise zur Installation finden Sie in der Installationsanleitung des dezentralen Innentemperaturfühlers und im Ergänzungshandbuch für optionale Ausstattungen.
- Konfiguration: Wählen Sie den Raumfühler aus [9.B].

Umgebungstemperatur außen

- Das Außengerät misst die Außentemperatur. Daher muss das Außengerät an einem Ort installiert sein:
 - an der Nordseite des Hauses oder an der Seite des Hauses, an der sich die meisten Heizverteilsysteme befinden
 - der NICHT direkter Sonneneinstrahlung ausgesetzt ist
- Falls dies NICHT möglich ist, empfehlen wir den Anschluss eines dezentralen Außentemperaturfühlers (Option EKRS01).
- Einrichtung: Hinweise zur Installation finden Sie in der Installationsanleitung des dezentralen Außentemperaturfühlers und im Ergänzungshandbuch für optionale Ausstattungen.
- Konfiguration: Wählen Sie den Außentemperaturfühler aus [9.B].
- Wenn die Stromsparfunktion des Außengeräts aktiv ist (siehe "[Stromsparfunktion](#)" [▶ 254]), wird das Außengerät heruntergeregelt, um den Standby-Energieverlust zu reduzieren. Als Folge wird die Außentemperatur NICHT ausgelesen.
- Wenn die Soll-Vorlauftemperatur witterungsgeführt ist, ist die Messung der Außentemperatur rund um die Uhr wichtig. Dies ist ein weiterer Grund, warum ein optionaler Außentemperaturfühler installiert werden sollte.



INFORMATION

Die Daten des externen Außentemperaturfühlers (entweder gewichtet oder momentan) werden in den witterungsgeführten Steuerungskurven und von der Logik zur automatischen Umschaltung zwischen Heizen/Kühlen verwendet. Um das Außengerät zu schützen, wird der interne Fühler des Außengeräts immer verwendet.

7 Installation der Einheit



WARNUNG

Die Installation muss von einer Fachkraft durchgeführt werden. Die Auswahl der Materialien und die Installation müssen den gesetzlichen Vorschriften entsprechen. In Europa ist die Norm EN378 zu erfüllen.

In diesem Kapitel

7.1	Den Ort der Installation vorbereiten.....	67
7.1.1	Anforderungen an den Installationsort des Außengeräts.....	68
7.1.2	Zusätzliche Anforderungen an den Installationsort des Außengeräts in kalten Klimazonen.....	69
7.1.3	Anforderungen an den Installationsort des Innengeräts.....	70
7.1.4	Sonderanforderungen für R32-Geräte.....	71
7.1.5	Installationsmuster.....	73
7.2	Öffnen und Schließen der Geräte.....	81
7.2.1	Über das Öffnen der Geräte.....	81
7.2.2	So öffnen Sie das Außengerät.....	81
7.2.3	So entfernen Sie die Transportsicherung.....	82
7.2.4	So bringen Sie das Abdeckstück des Verdichters an.....	83
7.2.5	So schließen Sie das Außengerät.....	84
7.2.6	So öffnen Sie das Innengerät.....	85
7.2.7	So öffnen Sie den Schaltkasten des Innengeräts.....	87
7.2.8	So schließen Sie das Innengerät.....	88
7.3	Montieren des Außengeräts.....	88
7.3.1	Informationen zur Montage des Außengeräts.....	88
7.3.2	Vorsichtsmaßnahmen bei der Montage des Außengeräts.....	88
7.3.3	So bereiten Sie den Installationsort vor.....	88
7.3.4	So installieren Sie das Außengerät.....	90
7.3.5	So sorgen Sie für einen Ablauf.....	91
7.3.6	So installieren Sie das Auslassgitter.....	92
7.3.7	So entfernen Sie das Auslassgitter und stellen das Gitter in die Sicherheitsposition.....	94
7.4	Montieren des Innengeräts.....	95
7.4.1	Über die Montage des Innengeräts.....	95
7.4.2	Vorsichtsmaßnahmen bei der Montage des Innengeräts.....	96
7.4.3	So installieren Sie das Innengerät.....	96
7.4.4	So schließen Sie den Ablaufschlauch an den Ablauf an.....	96

7.1 Den Ort der Installation vorbereiten

Wählen Sie einen Installationsort mit ausreichendem Platz zum An- und Abtransport des Geräts an den Standort bzw. vom Standort.

Das Gerät NICHT in einem Raum installieren, der auch als Arbeitsplatz oder Werkstatt benutzt wird. Finden in der Nähe des Geräts Bauarbeiten statt (z. B. Schleifarbeiten), bei denen viel Staub entsteht, MUSS das Gerät abgedeckt werden.



WARNUNG

Das Gerät muss in einem Raum gelagert werden, in dem es keine kontinuierlich vorhandene Entzündungsquelle gibt (Beispiel: offene Flammen, ein mit Gas betriebenes Haushaltsgerät oder ein mit elektrisches Heizgerät).



WARNUNG

Verwenden Sie KEINE Kältemittelleitungen wieder, die mit einem andere Kältemittel verwendet wurden. Tauschen Sie die Kältemittelleitungen aus oder reinigen Sie sie sorgfältig.

7.1.1 Anforderungen an den Installationsort des Außengeräts



INFORMATION

Berücksichtigen Sie auch die folgenden Anforderungen:

- "2 Allgemeine Sicherheitsvorkehrungen" [▶ 10].
- "7.1.3 Anforderungen an den Installationsort des Innengeräts" [▶ 70] (Kältemittelleitungslängen und Höhenunterschied).

Beachten Sie die Hinweise bezüglich der Abstände. Siehe "17.1 Platzbedarf für Wartungsarbeiten: Außeneinheit" [▶ 309].



HINWEIS

- Stapeln Sie KEINE Geräte übereinander.
- Hängen Sie das Gerät NICHT an eine Decke.

Starke Winde (≥ 18 km/h) die auf den Luftauslass des Außengeräts auftreffen, führen zu einem Kurzschluss (Ansaugung der Abluft). Dies kann die nachfolgend aufgeführten Folgen haben.

- Verringerung der Betriebskapazität
- Häufige Beschleunigung der Vereisung im Heizbetrieb
- Betriebsunterbrechung aufgrund der Abnahme des Niederdrucks oder Zunahme des Hochdrucks;
- Beschädigung des Ventilators (wenn starke Winde kontinuierlich auf den Ventilator auftreffen, kann der Ventilator sehr schnell rotieren, bis er bricht).

Es wird empfohlen, eine Ablenkplatte anzubringen, wenn der Luftauslass Wind ausgesetzt ist.

Es wird empfohlen, das Außengerät so zu installieren, dass der Lufteinlass zur Wand zeigt und NICHT direkt Wind ausgesetzt ist.

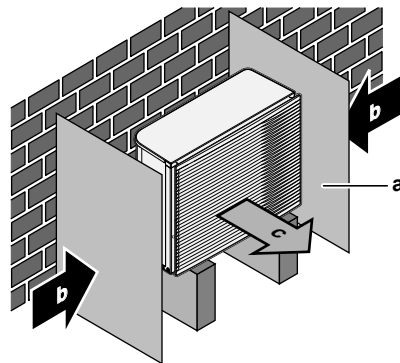

- a Ablenkplatte
- b Vorherrschende Windrichtung
- c Luftauslass

Den Einheit NICHT an Orten wie den folgenden installieren:

- Schallsensible Umgebungen (z. B. in der Nähe von Schlafzimmern), an denen die Betriebsgeräusche Störungen verursachen könnten.

Hinweis: Wird unter den tatsächlichen Installationsbedingungen der Geräuschpegel gemessen, dann kann ein höherer Wert gemessen werden als der, der im Geräuschspektrum im Datenbuch angegeben ist. Das liegt an Schallreflexionen und Umgebungsgeräuschen.

- An Orten, an denen Dünste, Spray oder Dämpfe von Mineralöl in der Luft sein können. Kunststoffteile könnten beschädigt und unbrauchbar werden und zu Wasserleckagen führen.

Es wird davon abgeraten, das Gerät an den folgenden Orten zu installieren, da dies zu einer Beeinträchtigung der Gesamtnutzungsdauer des Geräts führen kann:

- Umgebungen mit starken Spannungsschwankungen
- In Fahrzeugen oder auf Schiffen
- In Räumen, wo Säure- oder Ammoniakdämpfe vorhanden sind

Installationen am Meer. Stellen Sie sicher, dass das Außengerät NICHT direkt dem Wind vom Meer ausgesetzt ist. So verhindern Sie eine Korrosion durch den hohen Salzanteil in der Luft, durch den sich die Lebensdauer des Geräts verkürzen könnte.

Installieren Sie das Außengerät so, dass es vor direktem Wind vom Meer geschützt ist.

Beispiel: Hinter dem Gebäude.

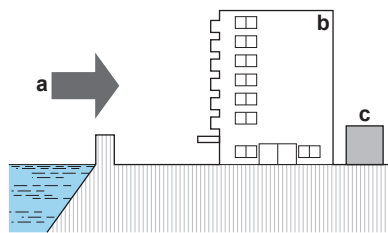

Installieren Sie eine Windschutzwand, wenn das Außengerät direktem Wind vom Meer ausgesetzt ist.

- Höhe der Windschutzwand $\geq 1,5 \times$ Höhe des Außengeräts
- Berücksichtigen Sie die Anforderungen zum Betriebsraum, wenn Sie die Windschutzwand installieren.

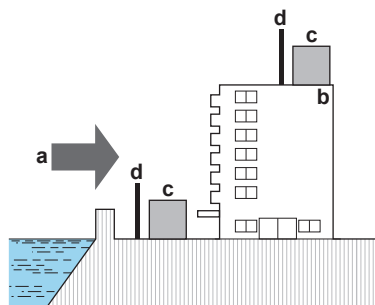

- a** Wind vom Meer
- b** Gebäude
- c** Außengerät
- d** Windschutzwand

Das Außengerät ist nur für die Außeninstallation und für die folgenden Umgebungstemperaturen konzipiert:

Betriebsart Kühlen	10~43°C
Betriebsart Heizen	-25~25°C

7.1.2 Zusätzliche Anforderungen an den Installationsort des Außengeräts in kalten Klimazonen

Schützen Sie das Außengerät gegen direkten Schneefall und achten Sie darauf, dass das Außengerät NIEMALS zugeschnitten ist.

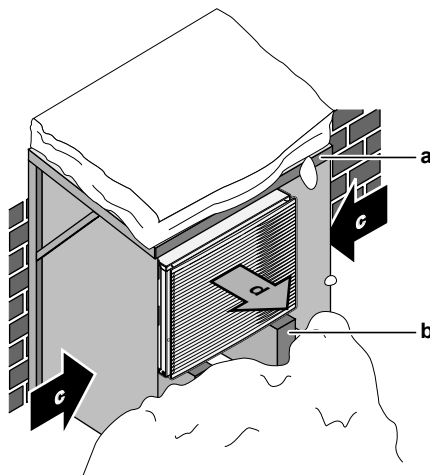

- a** Schneeabdeckung oder Unterstand
- b** Untergestell
- c** Vorherrschende Windrichtung
- d** Luftauslass

Lassen Sie auf alle Fälle mindestens 150 mm Freiraum unter dem Gerät. Stellen Sie zusätzlich sicher, dass das Gerät mindestens 100 mm über der maximal zu erwartenden Schneehöhe positioniert ist. Siehe "7.3 Montieren des Außengeräts" [▶ 88] für weitere Details.

In schneereichen Gegenden muss ein Installationsort gewählt werden, an dem das Gerät NICHT durch den Schnee beeinträchtigt wird. Wenn der Schnee seitlich einfallen kann, stellen Sie sicher, dass die Wärmetauscherspule durch den Schnee NICHT beeinträchtigt wird. Installieren Sie erforderlichenfalls eine Schneeabdeckung oder einen Unterstand und ein Untergestell.

7.1.3 Anforderungen an den Installationsort des Innengeräts



INFORMATION

Lesen Sie auch die Vorsichtsmaßnahmen und Anforderungen unter "2 Allgemeine Sicherheitsvorkehrungen" [▶ 10].

- Das Innengerät ist nur für die Inneninstallation und für die folgenden Umgebungstemperaturen konzipiert:
 - Raumheizungsbetrieb: 5~30°C
 - Raumkühlungsbetrieb: 5~35°C
 - Brauchwasserbereitung: 5~35°C



INFORMATION

Das Kühlen ist nur im Fall von umkehrbaren Modellen zutreffend.

- Beachten Sie folgende Hinweise bezüglich der Maße:

Maximale Kältemittel-Leitungslänge ^(a) zwischen Innen- und Außengerät	50 m
Minimale Kältemittel-Leitungslänge ^(a) zwischen Innen- und Außengerät	3 m
Maximale Höhendifferenz zwischen Innen- und Außengerät	30 m

^(a) Die Kältemittelleitungslänge ist die unidirektionale Länge der Flüssigkeitsleitung.

- Beachten Sie folgende Hinweise bezüglich der Abstände bei der Installation:

**VORSICHT**

Installieren Sie das Innengerät mit einem Mindestabstand von 1 m von anderen Wärmequellen (>80°C) (z. B. elektrischen Heizgeräten, Ölheizungen, Kamin) und brennbaren Materialien. Andernfalls kann das Gerät beschädigt werden oder in extremen Fällen Feuer fangen.

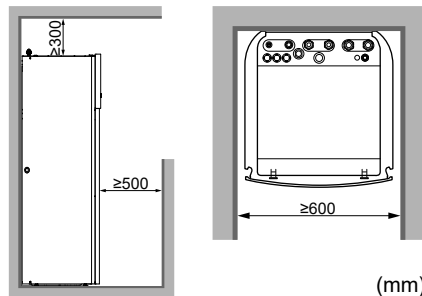

Zusätzlich zu den Vorgaben für die Abstände: Da die Gesamtkältemittelfüllmenge im System $\geq 1,84$ kg beträgt, muss der Raum, in dem Sie das Innengerät installieren, auch den in "7.1.5 Installationsmuster" [▶ 73] beschriebenen Bedingungen entsprechen.

**INFORMATION**

Wenn Sie über eingeschränkten Platz für die Installation verfügen, führen Sie folgende Schritte durch, bevor Sie das Gerät in seiner endgültigen Position installieren: "7.4.4 So schließen Sie den Ablaufschlauch an den Ablauf an" [▶ 96]. Dazu ist es erforderlich, eine oder beide seitlichen Blenden zu entfernen.

- Der Boden muss tragfähig genug sein, dass er dem Gewicht des Geräts standhält. Berücksichtigen Sie das Gewicht des Geräts mit einem vollständig gefüllten Brauchwasserspeicher.

Stellen Sie sicher, dass bei einer Leckage am Installationsort und der Umgebung keine Schäden durch das austretende Wasser entstehen können.

Installieren Sie das Gerät NICHT an den folgenden Plätzen bzw. Orten:

- An Orten, an denen Dünste, Spray oder Dämpfe von Mineralöl in der Luft sein können. Kunststoffteile könnten beschädigt und unbrauchbar werden und zu Wasserleckagen führen.
- Schallsensible Umgebungen (z. B. in der Nähe von Schlafzimmern), an denen die Betriebsgeräusche Störungen verursachen könnten.
- Orte mit hoher Feuchtigkeit (max. rel. Luftfeuchtigkeit=85%), z. B. ein Badezimmer.
- Orte, an denen es zu Frost kommen kann. Die Umgebungstemperatur rund um das Innengerät muss $>5^{\circ}\text{C}$ betragen.

7.1.4 Sonderanforderungen für R32-Geräte

Zusätzlich zu den Vorgaben für die Abstände: Da die Gesamtkältemittelfüllmenge im System $\geq 1,84$ kg beträgt, muss der Raum, in dem Sie das Innengerät installieren, auch den in "7.1.5 Installationsmuster" [▶ 73] beschriebenen Bedingungen entsprechen.



WARNUNG

- Durchstechen Sie KEINE Teile des Kältemittelkreislaufs und verbrennen Sie sie nicht.
- Verwenden Sie KEINE anderen als die vom Hersteller empfohlenen Mittel zur Beschleunigung des Enteisungsvorgangs oder zur Reinigung der Ausrüstung.
- Berücksichtigen Sie, dass das Kältemittel R32 GERUCHSNEUTRAL ist.



WARNUNG

Das Gerät muss in einem Raum der unten angegebenen Größe so gelagert werden, dass es nicht mechanisch beschädigt werden kann. Der Raum muss gut belüftet sein und es darf keine kontinuierlich vorhandene Entzündungsquellen geben (Beispiel: offene Flammen, ein mit Gas betriebenes Haushaltsgerät oder ein mit elektrisches Heizgerät).



HINWEIS

- Verbindungs- oder Anschlussstücke und Kupferdichtungen, die bereits gebraucht worden sind, NICHT benutzen.
- Bei der Installation verwendete Verbindungs- oder Anschlussstücke zwischen Teilen des Kältemittelsystems müssen für Wartungszecke frei zugänglich sein.



WARNUNG

Darauf achten, dass Installation, Servicearbeiten, Wartungsarbeiten und Reparaturen gemäß den Instruktionen in Daikin und gemäß den geltenden gesetzlichen Vorschriften ausgeführt werden und NUR von entsprechend autorisierten Personen.



HINWEIS

- Die Rohrleitungen sind gegen physikalische Beschädigung zu schützen.
- Rohrleitungen sollten so wenig wie möglich verlegt werden.

7.1.5 Installationsmuster

**WARNUNG**

Bei Geräten, die R32-Kältemittel verwenden, müssen alle erforderlichen Belüftungsöffnungen und Kamine frei von Blockierungen gehalten werden.

Je nach Art des Raums, in dem Sie das Innengerät installieren, sind unterschiedliche Installationsmuster zulässig:

Raumtyp	Zulässige Muster
Wohnzimmer, Küche, Garage, Dachboden, Keller, Abstellraum	1, 2, 3
Technikraum (d. h. Raum, der NIE von Personen genutzt wird)	1, 2, 3, 4

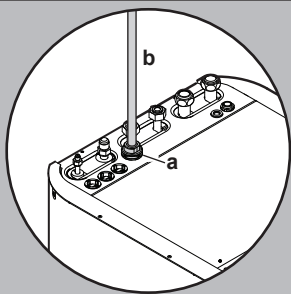
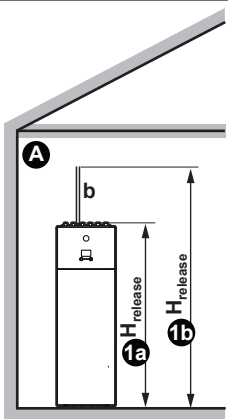
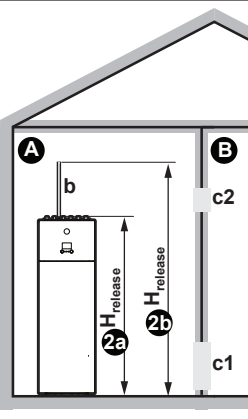
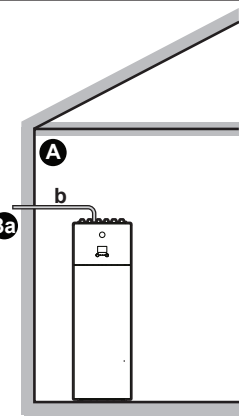
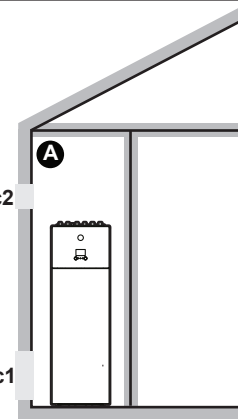
	MUSTER 1	MUSTER 2	MUSTER 3	MUSTER 4
				
Lüftungsöffnungen	Nicht zutreffend	Zwischen Raum A und B	Nicht zutreffend	Zwischen Raum A und Außenseite
Minimale Bodenfläche	Raum A	Raum A + Raum B	Nicht zutreffend	Nicht zutreffend
Kamin	Könnte erforderlich sein	Könnte erforderlich sein	Mit der Außenseite verbunden	Nicht zutreffend
Austritt im Falle eines Kältemittellecks	Innenseite Raum A	Innenseite Raum A	Außenseite	Innenseite Raum A
Einschränkungen	Siehe "MUSTER 1" [▶ 75], "MUSTER 2" [▶ 75], "MUSTER 3" [▶ 77], und "Tabellen für MUSTER 1, 2 und 3" [▶ 77]			Siehe "MUSTER 4" [▶ 80]

A	Raum A (=Raum, in dem das Innengerät installiert ist)
B	Raum B (=benachbarter Raum)
a	Wenn kein Kamin installiert ist, ist dies der Standardaustrittspunkt im Falle eines Kältemittellecks. Bei Bedarf können Sie hier einen Kamin anschließen.
b	Kamin
c1	Untere Öffnung für eine natürlich Belüftung
c2	Obere Öffnung für eine natürlich Belüftung

H_{release}	<p>Tatsächliche Austrittshöhe:</p> <p>1b2a: Ohne Kamin. Vom Boden bis zur Oberseite des Geräts.</p> <ul style="list-style-type: none"> ▪ Für 180-l-Geräte => $H_{\text{release}}=1,66$ m ▪ Für 230-l-Geräte => $H_{\text{release}}=1,86$ m <p>1b2b: Mit Kamin. Vom Boden bis zur Oberseite des Kamins.</p> <ul style="list-style-type: none"> ▪ Für 180-l-Geräte => $H_{\text{release}}=1,66$ m + Kaminhöhe ▪ Für 230-l-Geräte => $H_{\text{release}}=1,86$ m + Kaminhöhe
3a	<p>Installation bei mit der Außenseite verbundenem Kamin. Die Austrittshöhe ist nicht relevant. Es gibt keine Anforderungen für die Mindest-Bodenfläche.</p>
Nicht zutreffend	<p>Entfällt</p>

Mindestbodenfläche / Austrittshöhe:

- Die minimal erforderliche Bodenfläche ist abhängig von der Austrittshöhe des Kältemittels im Falle einer Undichtigkeit. Je höher die Austrittshöhe, desto geringer die minimal erforderliche Bodenfläche.
- Der standardmäßige Austrittspunkt (ohne Kamin) befindet sich an der Oberseite des Geräts. Um die minimal erforderliche Bodenfläche zu verringern, können Sie die Austrittshöhe durch die Installation eines Kamins erhöhen. Wenn der Kamin außerhalb des Gebäudes führt, gibt es keine Anforderungen an die minimale Bodenfläche.
- Sie können auch die Bodenfläche des angrenzenden Raums (=Raum B) nutzen, indem Sie Lüftungsöffnungen zwischen den beiden Räumen vorsehen.
- Für Installationen in Technikräumen (d. h. Räume, die NIE von Personen genutzt werden) können Sie zusätzlich zu den Mustern 1, 2 und 3 auch **MUSTER 4** verwenden. Für dieses Muster gibt es keine Anforderungen für die minimale Bodenfläche, wenn Sie 2 Öffnungen (eine unten, eine oben) zwischen dem Raum und der Außenseite vorsehen, um für eine natürliche Belüftung zu sorgen. Der Raum muss vor Frost geschützt sein.



WARNUNG

Kaminanschluss. Berücksichtigen Sie Folgendes, wenn Sie einen Kamin anschließen:

- Anschlusspunkt des Gerätes für den Kamin = 1" Außengewinde. Verwenden Sie ein passendes Gegenstück für den Kamin.
- Achten Sie darauf, dass der Anschluss luftdicht ist.
- Das Kaminmaterial ist unwichtig.

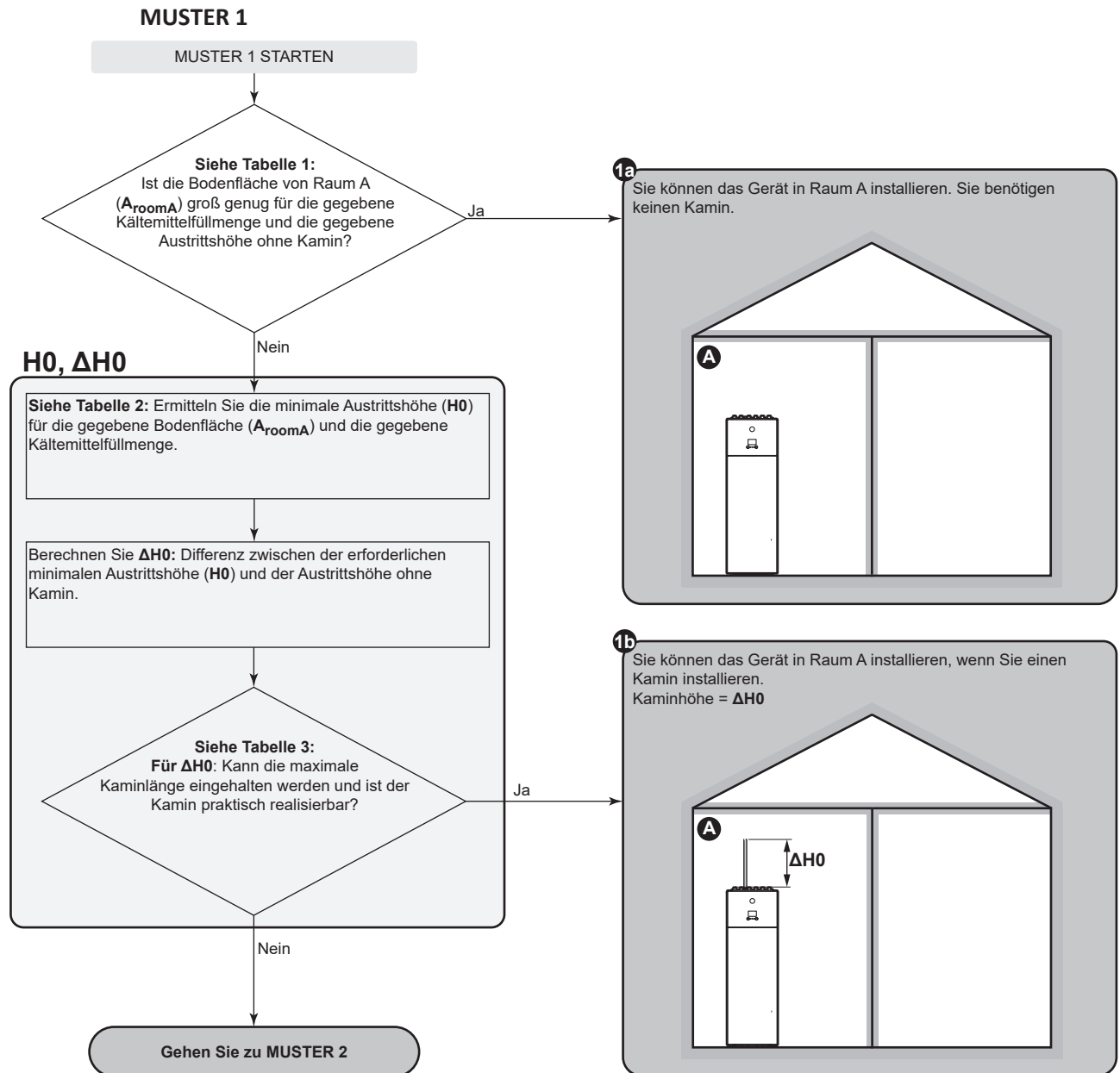
**MUSTER 2****MUSTER 2: Bedingungen für Belüftungsöffnungen**

Wenn Sie die Bodenfläche des angrenzenden Raums nutzen wollen, müssen Sie 2 Öffnungen (eine unten, eine oben) zwischen den Räumen vorsehen, um eine natürliche Belüftung zu gewährleisten. Die Öffnungen müssen den folgenden Bedingungen entsprechen:

• **Untere Öffnung (A_{NV}):**

- Es muss sich um eine dauerhafte Öffnung handeln, die nicht geschlossen werden kann.
- Die Öffnung muss sich vollständig im Bereich zwischen 0 und 300 mm vom Boden befinden.
- Die Öffnung muss $\geq A_{NV-min}$ sein (minimaler Bereich für die untere Öffnung).
- $\geq 50\%$ des erforderlichen Öffnungsbereichs A_{NV-min} müssen sich ≤ 200 mm vom Boden entfernt befinden.
- Die Unterseite der Öffnung muss sich ≤ 100 mm vom Boden befinden.
- Wenn die Öffnung am Boden beginnt, muss die Höhe der Öffnung ≥ 20 mm sein.

• **Obere Öffnung:**

- Es muss sich um eine dauerhafte Öffnung handeln, die nicht geschlossen werden kann.
- Die Öffnung muss $\geq 50\%$ von A_{NV-min} sein (minimaler Bereich für die untere Öffnung).
- Die Öffnung muss sich $\geq 1,5$ m vom Boden befinden.

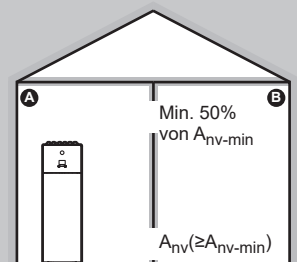

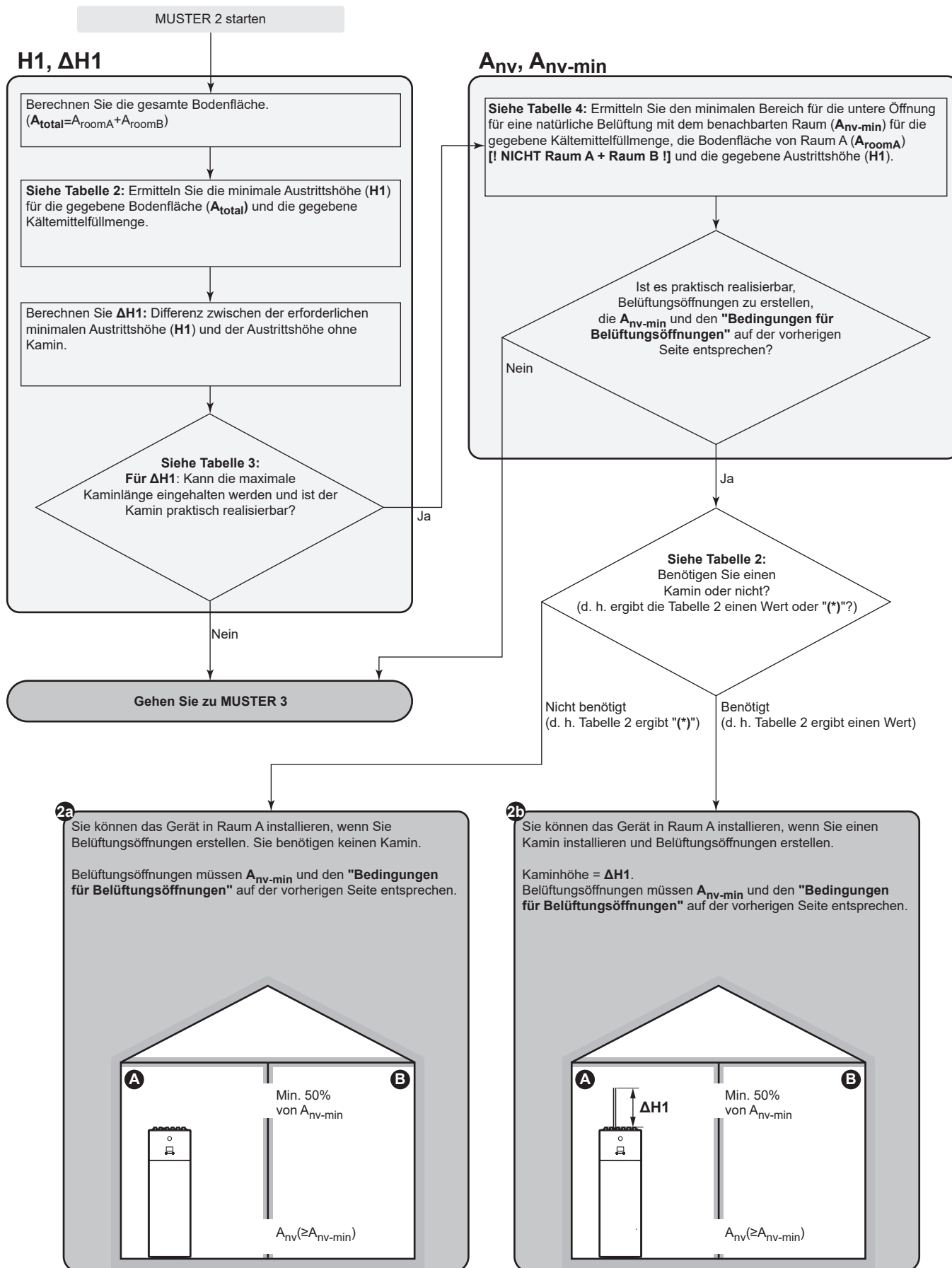

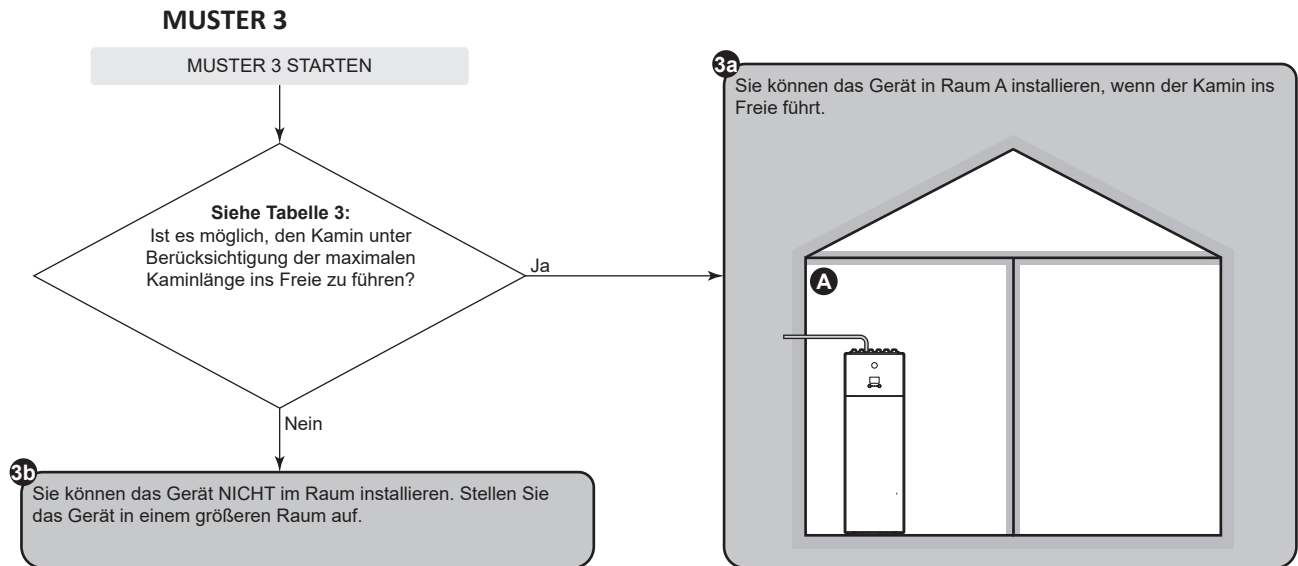

Tabellen für MUSTER 1, 2 und 3

Tabelle 1: Minimale Bodenfläche

Verwenden Sie bei Kältemittelfüllmengen, die zwischen zwei Werten liegen, die Zeile mit dem höheren Wert.
Beispiel: Wenn die Kältemittelfüllmenge 3,5 kg beträgt, verwenden Sie die Zeile mit 3,65 kg.

Füllung (kg)	Minimale Bodenfläche (m ²)	
	Austrittshöhe ohne Kamin (m)	
	1,66 m (Gerät=180 l)	1,86 m (Gerät=230 l)
3,25 kg	11,73 m ²	9,33 m ²
3,45 kg	13,22 m ²	10,52 m ²
3,65 kg	14,80 m ²	11,77 m ²
3,85 kg	16,46 m ²	13,10 m ²
4,05 kg	18,22 m ²	14,50 m ²

Tabelle 2: Minimale Austrittshöhe

Berücksichtigen Sie dabei folgendes:

- Verwenden Sie für Bodenflächen, die zwischen zwei Werten liegen, die Spalte mit dem niedrigeren Wert.
Beispiel: Wenn die Bodenfläche 7,25 m² beträgt, verwenden Sie die Spalte mit 6,00 m².
- Verwenden Sie bei Kältemittelfüllmengen, die zwischen zwei Werten liegen, die Zeile mit dem höheren Wert.
Beispiel: Wenn die Kältemittelfüllmenge 3,5 kg beträgt, verwenden Sie die Zeile mit 3,65 kg.
- (*): Die Austrittshöhe des Geräts ohne Kamin (für 180 l-Geräte: 1,66 m; für 230 l-Geräte: 1,86 m) ist bereits höher als die minimal erforderliche Austrittshöhe. => OK (kein Kamin erforderlich).

Füllung (kg)	Minimale Austrittshöhe (m)						
	Bodenfläche (m ²)						
	4,00 m ²	6,00 m ²	8,00 m ²	10,00 m ²	12,00 m ²	14,00 m ²	16,00 m ²
3,25 kg	3,53 m	2,35 m	2,01 m	1,80 m	(*)	(*)	(*)
3,45 kg	3,75 m	2,50 m	2,14 m	1,91 m	1,74 m	(*)	(*)
3,65 kg	3,96 m	2,64 m	2,26 m	2,02 m	1,84 m	1,71 m	(*)
3,85 kg	4,18 m	2,79 m	2,38 m	2,13 m	1,95 m	1,80 m	1,68 m
4,05 kg	4,40 m	2,93 m	2,51 m	2,24 m	2,05 m	1,89 m	1,77 m

Tabelle 3: Maximale Kaminlänge

Bei der Installation eines Kamins muss die Kaminlänge kleiner als die maximale Kaminlänge sein.

- Verwenden Sie die Spalten mit der richtigen Kältemittelfüllmenge. Verwenden Sie bei Kältemittelfüllmengen, die zwischen zwei Werten liegen, die Spalte mit dem höheren Wert. **Beispiel:** Wenn die Kältemittelfüllmenge 3,5 kg beträgt, verwenden Sie die Spalten mit 4,05 kg.
- Verwenden Sie für Durchmesser, die zwischen zwei Werten liegen, die Spalte mit dem niedrigeren Wert. **Beispiel:** Wenn der Durchmesser 23 mm beträgt, verwenden Sie die Spalte mit 22 mm.
- X: Nicht zulässig

Maximale Kaminlänge (m) – Bei einer Kältemittelfüllmenge=3,25 kg (und T=60°C)						Bei einer Kältemittelfüllmenge=4,05 kg (und T=60°C)				
Kamin	Innendurchmesser des Kamins (mm)					Innendurchmesser des Kamins (mm)				
	20 mm	22 mm	24 mm	26 mm	28 mm	20 mm	22 mm	24 mm	26 mm	28 mm
Gerades Rohr	24,41 m	42,18 m	67,50 m	102,40 m	149,26 m	13,28 m	24,78 m	41,27 m	64,11 m	94,87 m
1× 90-Grad-Kniestück	22,61 m	40,20 m	65,34 m	100,06 m	146,74 m	11,48 m	22,80 m	39,11 m	61,77 m	92,35 m
2× 90-Grad-Kniestück	20,81 m	38,22 m	63,18 m	97,72 m	144,22 m	9,68 m	20,82 m	36,95 m	59,43 m	89,83 m
3× 90-Grad-Kniestück	19,01 m	36,24 m	61,02 m	95,38 m	141,70 m	7,88 m	18,84 m	34,79 m	57,09 m	87,31 m

Tabelle 4: Minimaler Bereich der untere Öffnung für eine natürliche Belüftung

Berücksichtigen Sie dabei folgendes:

- Verwenden Sie die richtige Tabelle. Verwenden Sie bei Kältemittelfüllmengen, die zwischen zwei Werten liegen, die Tabelle mit dem höheren Wert. **Beispiel:** Wenn die Kältemittelfüllmenge 3,5 kg beträgt, verwenden Sie die Tabelle mit 3,65 kg.
- Verwenden Sie für Bodenflächen, die zwischen zwei Werten liegen, die Spalte mit dem niedrigeren Wert. **Beispiel:** Wenn die Bodenfläche 7,25 m² beträgt, verwenden Sie die Spalte mit 6,00 m².
- Verwenden Sie für Austrittshöhen, die zwischen zwei Werten liegen, die Zeile mit dem niedrigeren Wert. **Beispiel:** Wenn die Austrittshöhe 1,90 m beträgt, verwenden Sie die Zeile mit 1,86 m.
- A_{nv-min}: Unterer Öffnungsbereich für eine natürlich Belüftung.
- A_{nv-min}: Minimaler Öffnungsbereich für eine natürlich Belüftung.
- (*): Bereits OK (keine Belüftungsöffnungen erforderlich).

A _{nv-min} (dm ²) – Bei einer Kältemittelfüllmenge=3,25 kg							
Austrittshöhe (m)	Bodenfläche von Raum A (m ²) [! NICHT Raum A + Raum B !]						
	4,00 m ²	6,00 m ²	8,00 m ²	10,00 m ²	12,00 m ²	14,00 m ²	16,00 m ²
1,66 m	4,186 dm ²	2,327 dm ²	1,474 dm ²	0,689 dm ²	(*)	(*)	(*)
1,86 m	3,531 dm ²	1,563 dm ²	0,600 dm ²	(*)	(*)	(*)	(*)
2,06 m	2,953 dm ²	0,882 dm ²	(*)	(*)	(*)	(*)	(*)
2,26 m	2,436 dm ²	0,266 dm ²	(*)	(*)	(*)	(*)	(*)
2,46 m	1,967 dm ²	(*)	(*)	(*)	(*)	(*)	(*)
2,66 m	1,537 dm ²	(*)	(*)	(*)	(*)	(*)	(*)
2,86 m	1,141 dm ²	(*)	(*)	(*)	(*)	(*)	(*)
3,06 m	0,773 dm ²	(*)	(*)	(*)	(*)	(*)	(*)

A _{nv-min} (dm ²) – Bei einer Kältemittelfüllmenge=3,65 kg							
Austrittshöhe (m)	Bodenfläche von Raum A (m ²) [! NICHT Raum A + Raum B !]						
	4,00 m ²	6,00 m ²	8,00 m ²	10,00 m ²	12,00 m ²	14,00 m ²	16,00 m ²
1,66 m	5,159 dm ²	3,300 dm ²	2,513 dm ²	1,788 dm ²	1,048 dm ²	0,303 dm ²	(*)
1,86 m	4,450 dm ²	2,482 dm ²	1,581 dm ²	0,751 dm ²	(*)	(*)	(*)
2,06 m	3,827 dm ²	1,756 dm ²	0,749 dm ²	(*)	(*)	(*)	(*)
2,26 m	3,269 dm ²	1,100 dm ²	(*)	(*)	(*)	(*)	(*)
2,46 m	2,766 dm ²	0,502 dm ²	(*)	(*)	(*)	(*)	(*)
2,66 m	2,306 dm ²	(*)	(*)	(*)	(*)	(*)	(*)
2,86 m	1,882 dm ²	(*)	(*)	(*)	(*)	(*)	(*)
3,06 m	1,490 dm ²	(*)	(*)	(*)	(*)	(*)	(*)

A _{nv-min} (dm ²) – Bei einer Kältemittelfüllmenge=4,05 kg							
Austrittshöhe (m)	Bodenfläche von Raum A (m ²) [! NICHT Raum A + Raum B !]						
	4,00 m ²	6,00 m ²	8,00 m ²	10,00 m ²	12,00 m ²	14,00 m ²	16,00 m ²
1,66 m	6,132 dm ²	4,272 dm ²	3,551 dm ²	2,886 dm ²	2,198 dm ²	1,498 dm ²	0,792 dm ²
1,86 m	5,369 dm ²	3,401 dm ²	2,562 dm ²	1,789 dm ²	1,002 dm ²	0,209 dm ²	(*)
2,06 m	4,700 dm ²	2,629 dm ²	1,681 dm ²	0,809 dm ²	(*)	(*)	(*)
2,26 m	4,103 dm ²	1,934 dm ²	0,886 dm ²	(*)	(*)	(*)	(*)

A _{av-min} (dm ²) – Bei einer Kältemittelfüllmenge=4,05 kg							
Austrittshöhe (m)	Bodenfläche von Raum A (m ²) [! NICHT Raum A + Raum B !]						
	4,00 m ²	6,00 m ²	8,00 m ²	10,00 m ²	12,00 m ²	14,00 m ²	16,00 m ²
2,46 m	3,565 dm ²	1,302 dm ²	0,160 dm ²	(*)	(*)	(*)	(*)
2,66 m	3,074 dm ²	0,721 dm ²	(*)	(*)	(*)	(*)	(*)
2,86 m	2,624 dm ²	0,183 dm ²	(*)	(*)	(*)	(*)	(*)
3,06 m	2,206 dm ²	(*)	(*)	(*)	(*)	(*)	(*)

MUSTER 4

MUSTER 4 ist nur zulässig für Installationen in Technikräumen (d. h. Räume, die NIE von Personen genutzt werden). Für dieses Muster gibt es keine Anforderungen für die minimale Bodenfläche, wenn Sie 2 Öffnungen (eine unten, eine oben) zwischen dem Raum und der Außenseite vorsehen, um für eine natürliche Belüftung zu sorgen. Der Raum muss vor Frost geschützt sein.

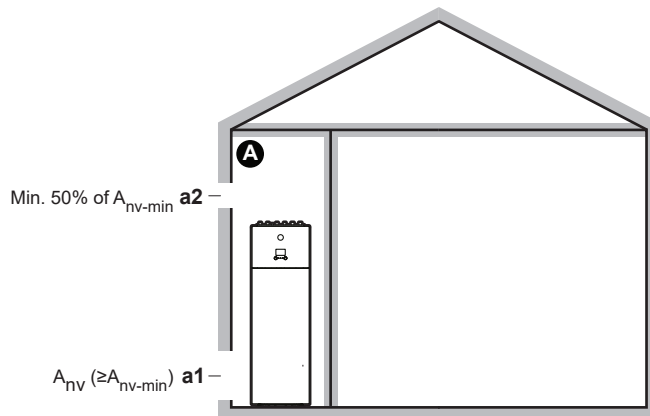

A	Unbewohnter Raum, in dem das Innengerät installiert ist. Muss vor Frost geschützt sein.
a1	<p>A_{nv}: Untere Öffnung für eine natürliche Belüftung zwischen dem unbewohnten Raum und der Außenseite.</p> <ul style="list-style-type: none"> ▪ Es muss sich um eine dauerhafte Öffnung handeln, die nicht geschlossen werden kann. ▪ Die Öffnung muss über Bodenhöhe liegen. ▪ Die Öffnung muss sich vollständig im Bereich zwischen 0 und 300 mm vom Boden des unbewohnten Raums befinden. ▪ Die Öffnung muss $\geq A_{nv-min}$ sein (minimaler Bereich für die untere Öffnung wie in der Tabelle unten angegeben). ▪ $\geq 50\%$ des erforderlichen Öffnungsbereichs A_{nv-min} müssen sich ≤ 200 mm vom Boden des unbewohnten Raums entfernt befinden. ▪ Die Unterseite der Öffnung muss sich ≤ 100 mm vom Boden des unbewohnten Raums befinden. ▪ Wenn die Öffnung am Boden beginnt, muss die Höhe der Öffnung ≥ 20 mm sein.
a2	<p>Obere Öffnung für eine natürliche Belüftung zwischen Raum A und der Außenseite.</p> <ul style="list-style-type: none"> ▪ Es muss sich um eine dauerhafte Öffnung handeln, die nicht geschlossen werden kann. ▪ Die Öffnung muss $\geq 50\%$ von $\geq A_{nv-min}$ sein (minimaler Bereich für die untere Öffnung wie in der Tabelle unten angegeben). ▪ Die Öffnung muss sich $\geq 1,5$ m vom Boden des unbewohnten Raums befinden.

A_{nv-min} (minimaler Öffnungsbereich für eine natürliche Belüftung)

Der minimale Bereich für die untere Öffnung für eine natürliche Belüftung zwischen dem unbewohnten Raum und der Außenseite hängt von der Gesamtkältemittelmenge im System ab. Verwenden Sie bei Kältemittelmengen, die zwischen zwei Werten liegen, die Zeile mit dem höheren Wert. **Beispiel:** Wenn die Kältemittelfüllmenge 3,5 kg beträgt, verwenden Sie die Zeile mit 3,55 kg.

Gesamt-Kältemittelfüllmenge (kg)	A_{nv-min} (dm ²)
3,25 kg	9,1 dm ²
3,35 kg	9,2 dm ²
3,45 kg	9,4 dm ²
3,55 kg	9,5 dm ²
3,65 kg	9,7 dm ²
3,75 kg	9,8 dm ²
3,85 kg	9,9 dm ²
3,95 kg	10,0 dm ²
4,05 kg	10,2 dm ²

7.2 Öffnen und Schließen der Geräte

7.2.1 Über das Öffnen der Geräte

Es kann vorkommen, dass das Gerät geöffnet werden muss. **Beispiel:**

- Bei Anschließen der Kältemittelleitungen
- Beim Anschließen der elektrischen Leitungen
- Bei der Instandhaltung und Wartung des Geräts

**GEFAHR: STROMSCHLAGGEFAHR**

Lassen Sie das Gerät NIEMALS unbeaufsichtigt, wenn die Wartungsblende abgenommen ist.

7.2.2 So öffnen Sie das Außengerät

**GEFAHR: STROMSCHLAGGEFAHR****GEFAHR: GEFAHR DURCH VERBRENNEN ODER VERBRÜHEN**

- 1 Öffnen Sie die Wartungsabdeckung.

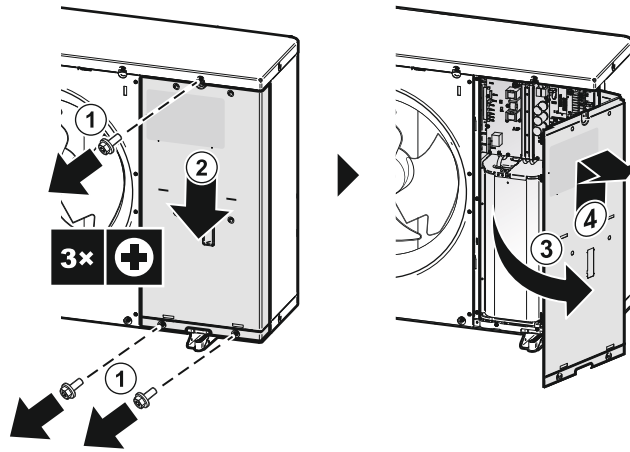

2 Öffnen Sie bei Bedarf die seitliche Abdeckung. Das ist zum Beispiel in den folgenden Fällen erforderlich:

- Wenn Sie die Kältemittelleitungen anschließen.
- Wenn Sie die Kältemittelleitung überprüfen.
- Wenn Sie Kältemittel einfüllen.
- Wenn Sie Kältemittel zurückgewinnen.

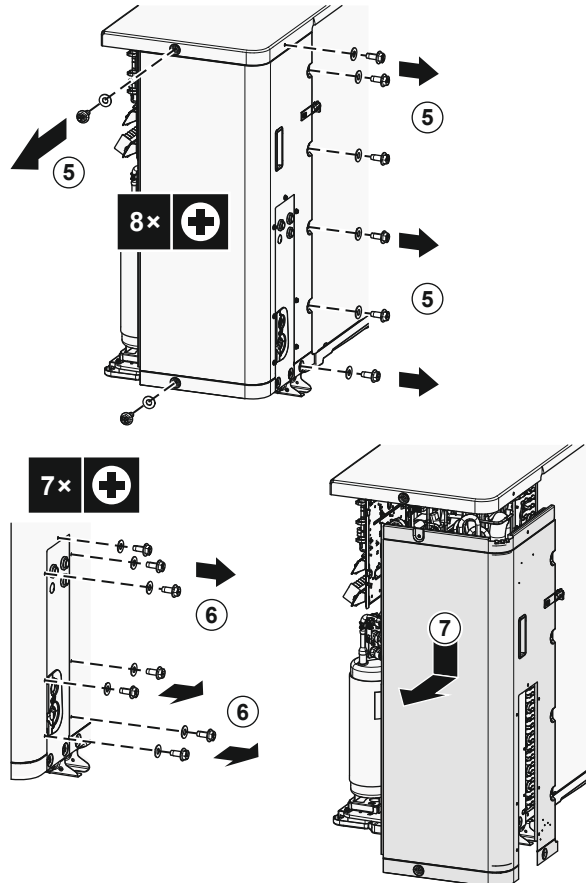

7.2.3 So entfernen Sie die Transportsicherung



HINWEIS

Wird die Einheit mit befestigter Transportstütze betrieben, können extreme Vibration und Lärm erzeugt werden.

Die Transportsicherung schützt das Gerät während des Transports. Sie muss während der Montage entfernt werden.

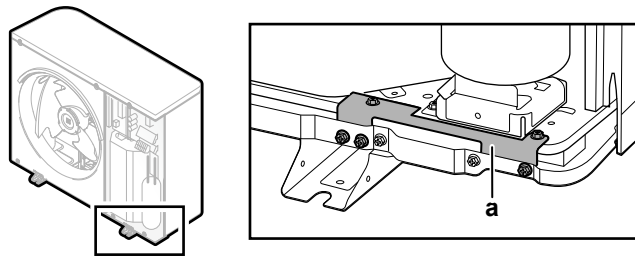

a Transportsicherung

- 1 Öffnen Sie die Wartungsabdeckung. Siehe "[7.2.2 So öffnen Sie das Außengerät](#)" [▶ 81].
- 2 Entfernen Sie die Schrauben (5x) von der Transportsicherung. Entfernen Sie die Transportsicherung und entsorgen Sie sie. Bewahren Sie 4 Schrauben auf, um das Abdeckstück des Verdichters anzubringen (siehe "[7.2.4 So bringen Sie das Abdeckstück des Verdichters an](#)" [▶ 83]).

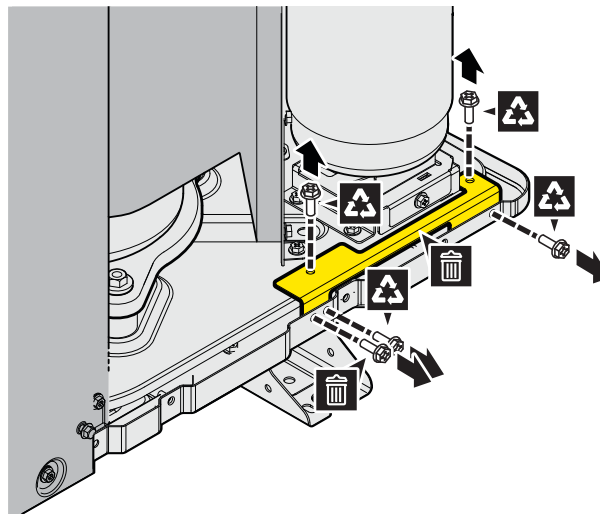

7.2.4 So bringen Sie das Abdeckstück des Verdichters an

Erforderliches Zubehör (mit der Einheit mitgeliefert):

	Abdeckstück des Verdichters
---	-----------------------------

- 1 Positionieren Sie das Abdeckstück des Verdichters. Fixieren Sie es mit den Schrauben (4x) der Transportsicherung (siehe "[7.2.3 So entfernen Sie die Transportsicherung](#)" [▶ 82]).

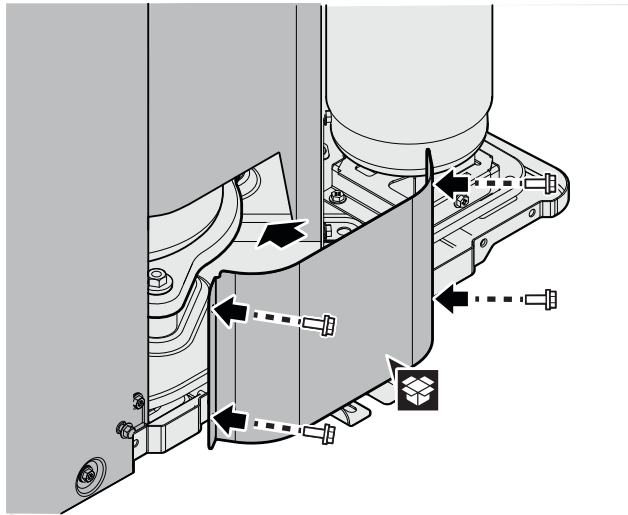

7.2.5 So schließen Sie das Außengerät



HINWEIS

Achten Sie beim Schließen der Außengeräteabdeckung darauf, das Anzugsdrehmoment von 4,1 N•m nicht zu überschreiten.

- 1 Schließen Sie bei Bedarf die seitliche Abdeckung.

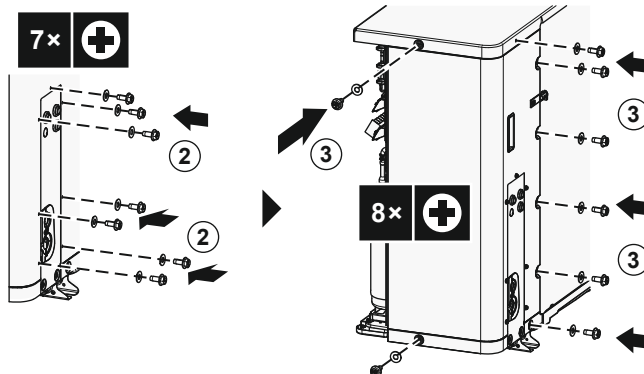
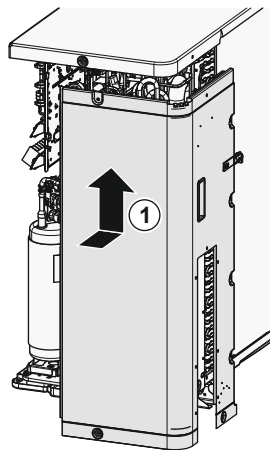

- 2 Schließen Sie die Wartungsabdeckung.

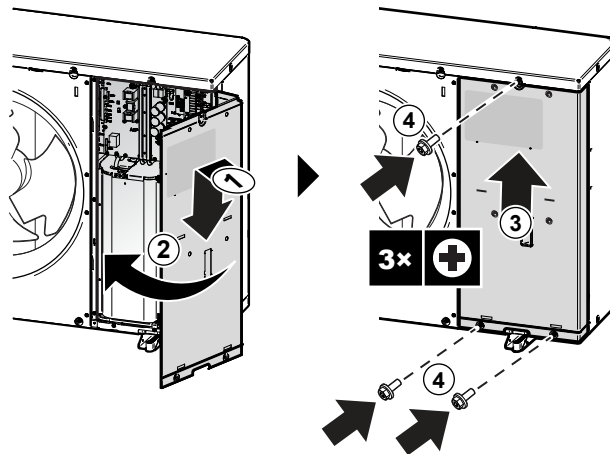

7.2.6 So öffnen Sie das Innengerät

Übersicht

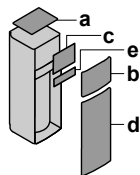

- a Obere Platte
- b Bedieneinheit-Blende
- c Schaltkastenabdeckung
- d Frontblende
- e Hochspannungsschaltkasten-Abdeckung

Öffnen

- 1 Nehmen Sie die obere Platte ab.

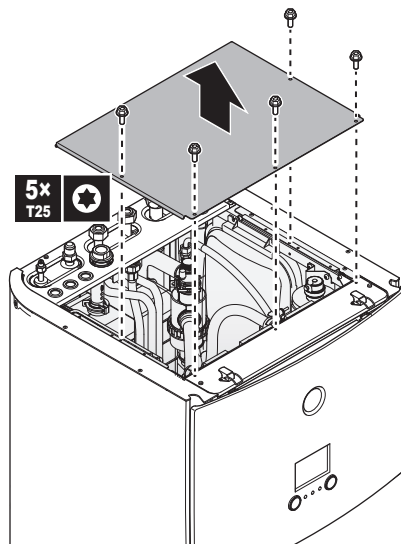

- 2 Entfernen Sie die Blende der Bedieneinheit. Öffnen Sie die Scharniere an der Oberseite und schieben Sie die obere Blende nach oben.



HINWEIS

Wenn Sie die Blende der Bedieneinheit entfernen, trennen Sie auch die Kabel an der Rückseite der Bedieneinheit-Blende, um Schäden zu verhindern.

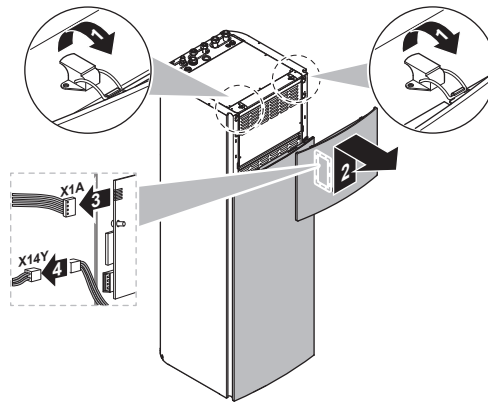

3 Entfernen Sie die Schaltkastenabdeckung.

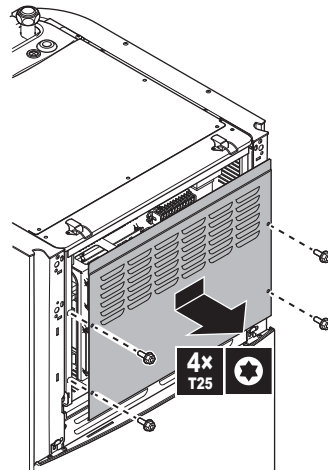

4 Entfernen Sie bei Bedarf die Frontblende. Das ist zum Beispiel in den folgenden Fällen erforderlich:

- ["7.2.7 So öffnen Sie den Schaltkasten des Innengeräts" \[87\]](#)
- ["7.4.4 So schließen Sie den Ablaufschlauch an den Ablauf an" \[96\]](#)
- Wenn Sie Zugang zum Hochspannungsschaltkasten benötigen

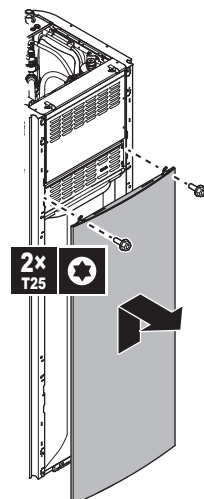

5 Wenn Sie Zugriff auf die Hochspannungskomponenten benötigen, entfernen Sie die Hochspannungsschaltkasten-Abdeckung.

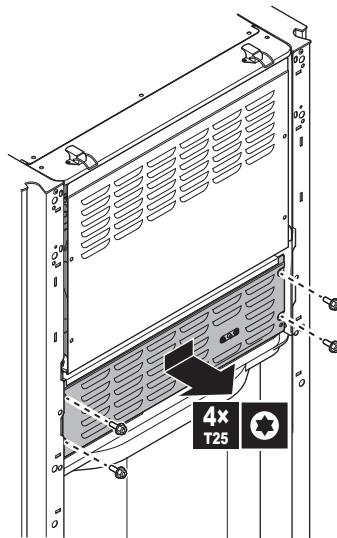

7.2.7 So öffnen Sie den Schaltkasten des Innengeräts

Während der Montage benötigen Sie Zugang zum Inneren des Innengeräts. Verlegen Sie für einen einfacheren Zugang auf die Vorderseite den Schaltkasten am Gerät wie folgt weiter nach unten:

Voraussetzung: Die Blende der Bedieneinheit und die Frontblende wurden entfernt.

- 1 Befestigungsplatte oben am Gerät abnehmen.
- 2 Schaltkasten zur Vorderseite hin neigen und aus den Angelpunkten heben.

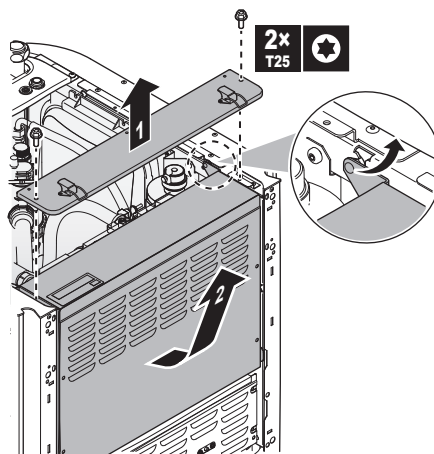

- 3 Schaltkasten unten im Gerät ablegen. Verwenden Sie die 2 Scharniere, die sich weiter unten am Gerät befinden.

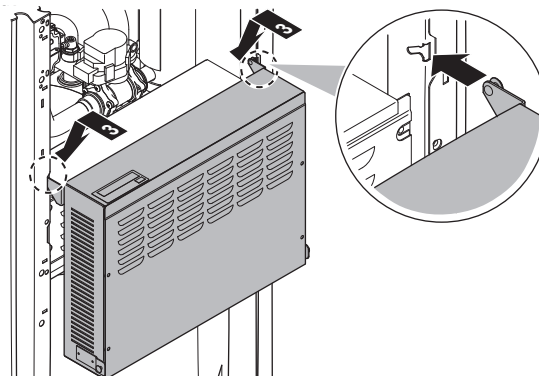

7.2.8 So schließen Sie das Innengerät

- 1 Schließen Sie die Abdeckung des Schaltkastens.
- 2 Positionieren Sie den Schaltkasten wieder.
- 3 Bringen Sie die obere Platte wieder an.
- 4 Bringen Sie die seitlichen Blenden wieder an.
- 5 Bringen Sie die Frontblende wieder an.
- 6 Schließen Sie die Kabel wieder an die Blende der Bedieneinheit an.
- 7 Bringen Sie die Blende der Bedieneinheit wieder an.



HINWEIS

Achten Sie beim Schließen der Innengeräteabdeckung darauf, das Anzugsdrehmoment von 4,1 N•m NICHT zu überschreiten.

7.3 Montieren des Außengeräts

7.3.1 Informationen zur Montage des Außengeräts

Wenn

Sie müssen erst die Außen- und die Inneneinheit installieren, bevor Sie die Leitungen für Kältemittel und Wasser installieren können.

Typischer Ablauf

Die Montage des Außengeräts erfolgt in der Regel in diesen Phasen:

- 1 Vorbereiten des Installationsorts.
- 2 Installieren des Außengeräts.
- 3 Sorgen Sie für einen Ablauf.
- 4 Installieren des Auslassgitters.
- 5 Schützen des Geräts vor Schnee und Eis durch Installation einer Schneeabdeckung und von Ablenkplatten. Siehe "[7.1 Den Ort der Installation vorbereiten](#)" [[▶ 67](#)].

7.3.2 Vorsichtsmaßnahmen bei der Montage des Außengeräts



INFORMATION

Lesen Sie auch die Vorsichtsmaßnahmen und Anforderungen in den folgenden Kapiteln:

- "[2 Allgemeine Sicherheitsvorkehrungen](#)" [[▶ 10](#)]
- "[7.1 Den Ort der Installation vorbereiten](#)" [[▶ 67](#)]

7.3.3 So bereiten Sie den Installationsort vor

Überprüfen Sie die Festigkeit und Ebenheit des Installationsortes, um zu gewährleisten, dass das Gerät während des Betriebs keine Vibrationen oder Geräusche verursacht.

Befestigen Sie das Gerät gemäß der Fundamentzeichnung sicher mithilfe der Fundamentschrauben.

**HINWEIS**

Waagrechte. Stellen Sie sicher, dass das Gerät in alle Richtungen gleichmäßig ausgerichtet ist. Empfohlen:

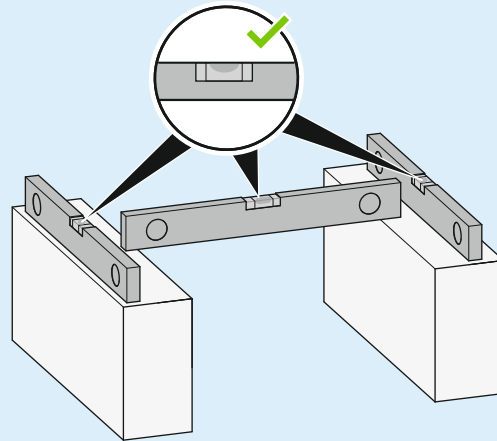

Verwenden Sie 4 Sätze mit M12-Ankerbolzen, Muttern und Unterlegscheiben. Lassen Sie mindestens 150 mm Freiraum unter dem Gerät. Stellen Sie zusätzlich sicher, dass das Gerät mindestens 100 mm über der maximal zu erwartenden Schneehöhe positioniert ist.

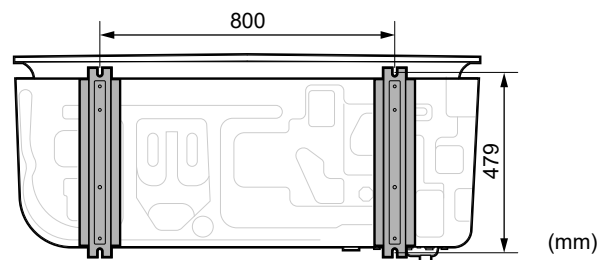
Ankerpunkte**Untergestell**

Wenn die Installation auf einem Untergestell erfolgt, stellen Sie sicher, dass das Auslassgitter trotzdem in die sichere Position versetzt werden kann. Siehe "7.3.7 So entfernen Sie das Auslassgitter und stellen das Gitter in die Sicherheitsposition" [▶ 94].

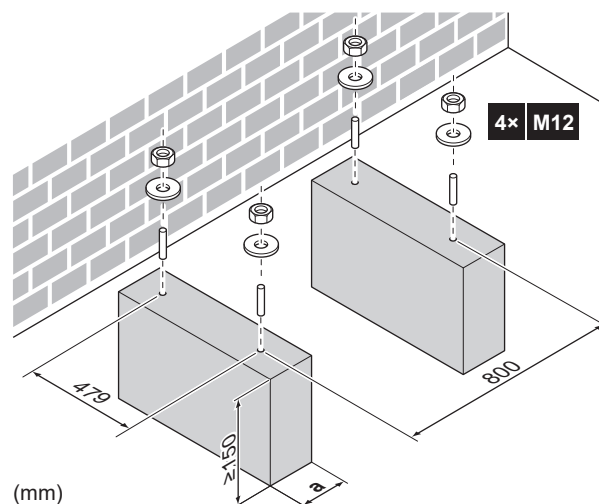

- a** Stellen Sie sicher, dass Sie nicht das Abflussloch in der Bodenplatte des Geräts bedecken.

7.3.4 So installieren Sie das Außengerät



VORSICHT

Um Verletzungen zu vermeiden, NICHT den Lufteinlass oder die Aluminiumlamellen des Geräts berühren.

- 1 Tragen Sie das Gerät an den Schlingen und stellen Sie es auf die Montagestruktur.

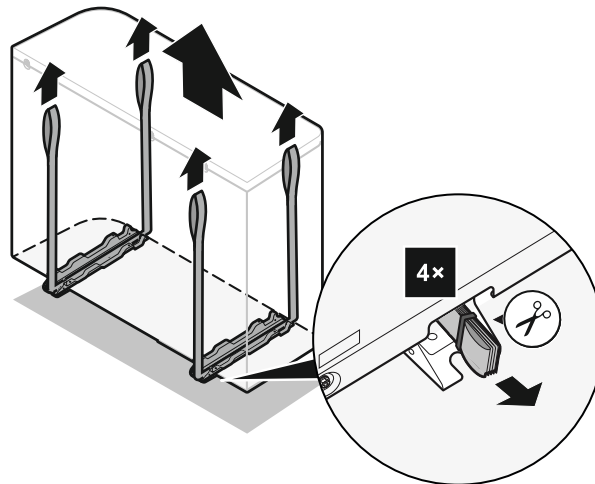
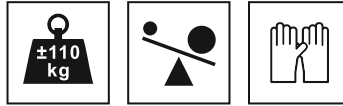

- 2 Fixieren Sie das Gerät an der Montagestruktur.

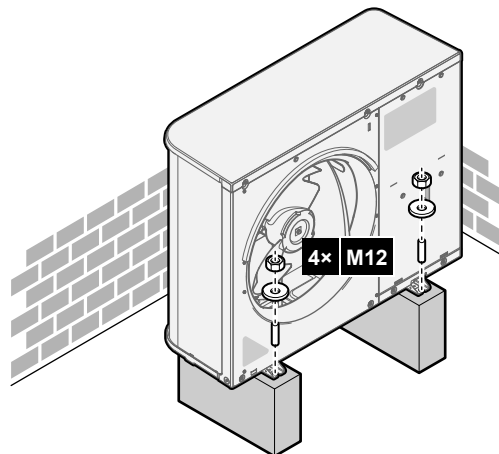

- 3 Entfernen Sie die Schlingen (und Schrauben) und entsorgen Sie sie.

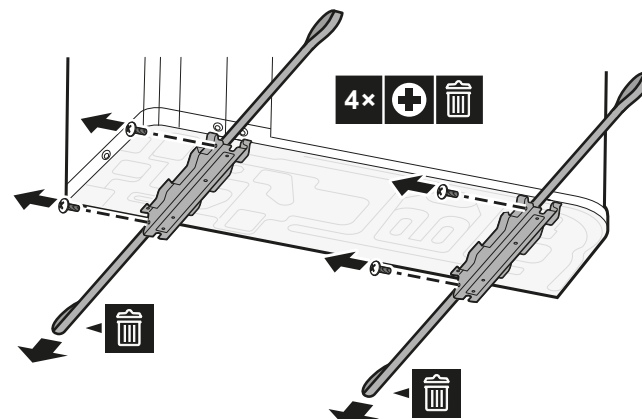

7.3.5 So sorgen Sie für einen Ablauf

- Stellen Sie sicher, dass das Kondenswasser wie geplant ablaufen kann.
- Installieren Sie das Gerät auf einer geeigneten Unterlage, sodass das Abwasser abfließen kann und sich kein Eis ansammelt.
- Errichten Sie um das Fundament einen Kanal zur Ableitung des Abwassers der Einheit.
- Verhindern Sie, dass Abwasser über Laufwege fließt, damit diese NICHT rutschig werden, wenn die Umgebungstemperatur unter den Gefrierpunkt sinkt.
- Bringen Sie bei Installation des Geräts auf einem Rahmen eine wasserdichte Platte innerhalb von 150 mm von der Unterseite des Geräts an, um ein Eindringen des Wassers in das Gerät und ein Tropfen des Abwassers zu vermeiden (siehe Abbildung unten).

**HINWEIS**

Wenn das Gerät in kaltem Klima installiert ist, unternehmen Sie geeignete Maßnahmen, um zu verhindern, dass gefrierendes Kondensat sich nachteilig auf das Gerät oder seine Umgebung auswirkt. Wir empfehlen Folgendes:

- Wenn ein Abflussschlauch erforderlich ist: Vermeiden Sie das Einfrieren des Kondensats im Abflussschlauch mit einem bauseitig bereitgestellten Abflussschlauch-Heizelement mit Thermostat (externe Stromversorgung). Isolieren Sie den Abflussschlauch.
- Wenn kein Abflussschlauch erforderlich ist: Stellen Sie sicher, dass aus dem Gerät ablaufendes und gefrierendes Kondensat die Umgebung des Geräts nicht beschädigt oder rutschige Eisflächen erzeugt.

⇒ In beiden Fällen muss ein Ablaufstopfen angebracht werden.

**HINWEIS**

Lassen Sie mindestens 150 mm Freiraum unter dem Gerät. Stellen Sie zusätzlich sicher, dass das Gerät mindestens 100 mm über der zu erwartenden Schneehöhe positioniert ist.

Verwenden Sie den Ablaufstopfen (mit O-Ring) für den Ablauf.

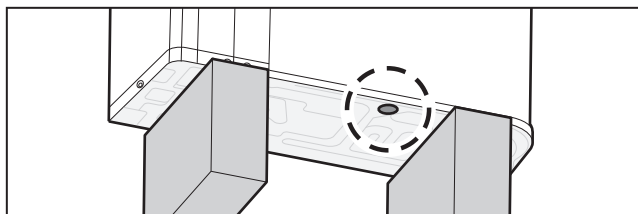

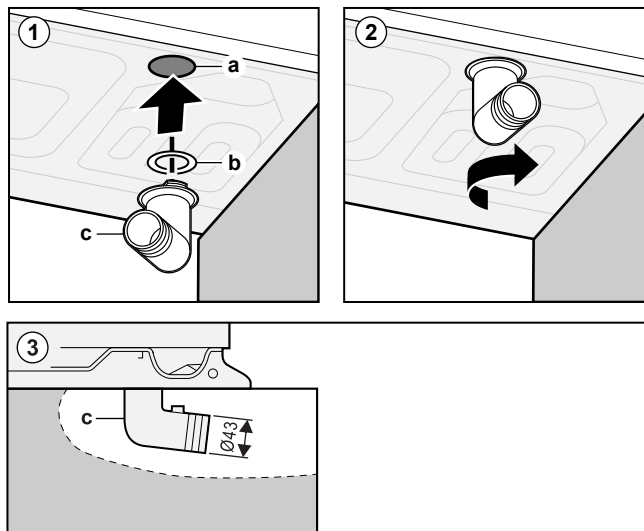

- a Abflussloch
- b O-Ring (als Zubehör geliefert)
- c Ablaufstopfen (als Zubehör geliefert)



HINWEIS

O-Ring. Stellen Sie sicher, dass der O-Ring korrekt installiert ist, um ein Auslaufen zu vermeiden.

7.3.6 So installieren Sie das Auslassgitter



INFORMATION

Elektrische Leitungen. Schließen Sie die elektrischen Kabel an, bevor Sie das Auslassgitter installieren.

Installieren Sie den unteren Teil des Auslassgitters

- 1 Setzen Sie die Haken ein.
- 2 Setzen Sie die Kugelbolzen ein.

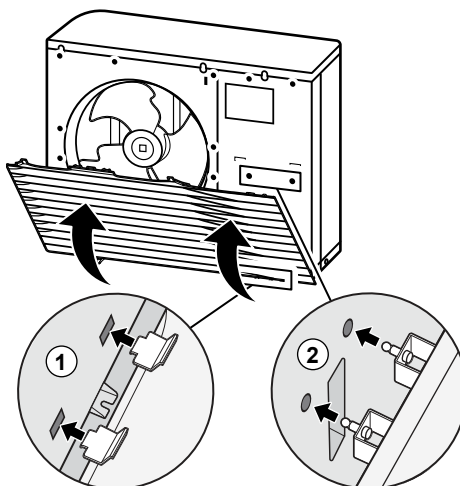

- 3 Fixieren Sie die 2 unteren Schrauben.

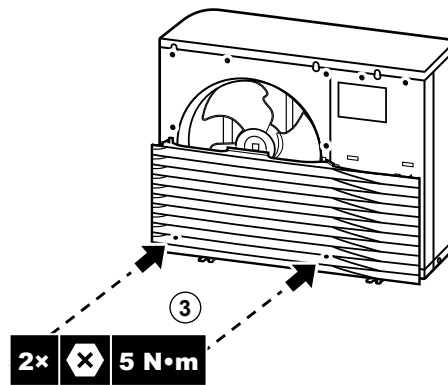

Installieren Sie den oberen Teil des Auslassgitters



HINWEIS

Vibrationen. Stellen Sie sicher, dass der obere Teil des Auslassgitters nahtlos an den unteren Teil angebracht wird, um Vibrationen zu vermeiden.

- 4 Richten Sie die linke Seite aus und bringen Sie sie an.
- 5 Richten Sie den Mittelteil aus und bringen Sie ihn an.
- 6 Richten Sie die rechte Seite aus und bringen Sie sie an.

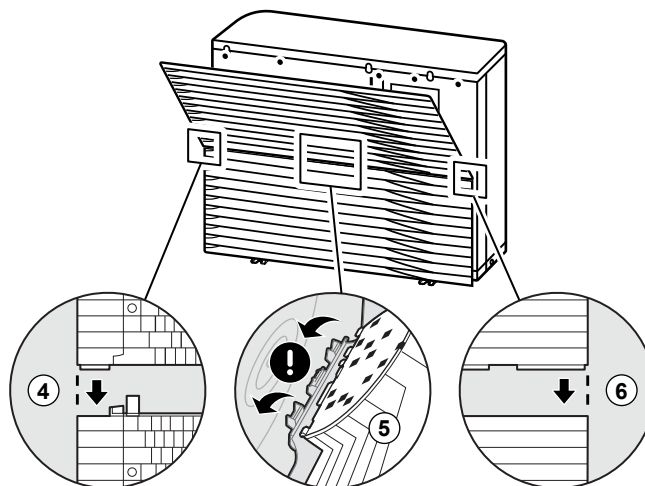

- 7 Setzen Sie die Haken ein.
- 8 Setzen Sie die Kugelbolzen ein.

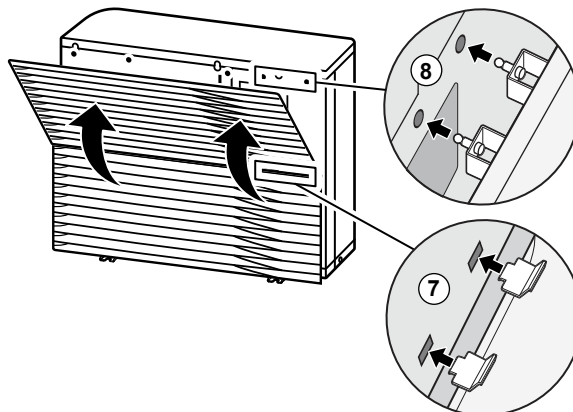

- 9 Bringen Sie die 6 verbleibenden Schrauben an.

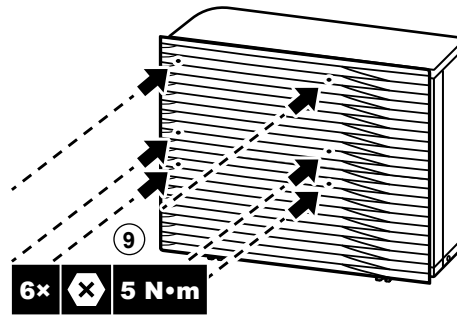

7.3.7 So entfernen Sie das Auslassgitter und stellen das Gitter in die Sicherheitsposition

! WARNUNG

Drehlüfter. Bevor Sie das Außengerät einschalten oder Wartungsarbeiten daran durchführen, stellen Sie sicher, dass Sie das Auslassgitter den Lüfter als Schutz vor dem sich drehenden Lüfter bedeckt. Siehe:

- "7.3.6 So installieren Sie das Auslassgitter" [▶ 92]
- "7.3.7 So entfernen Sie das Auslassgitter und stellen das Gitter in die Sicherheitsposition" [▶ 94]

1 Entfernen Sie den oberen Teil des Auslassgitters.

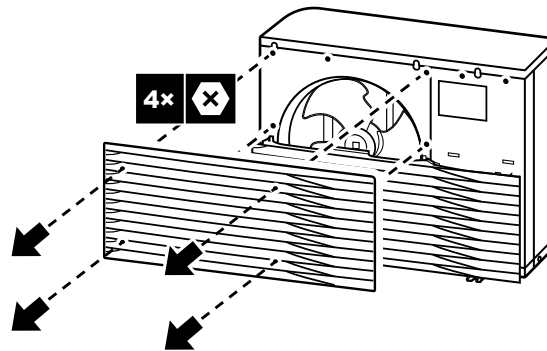

2 Entfernen Sie den unteren Teil des Auslassgitters.

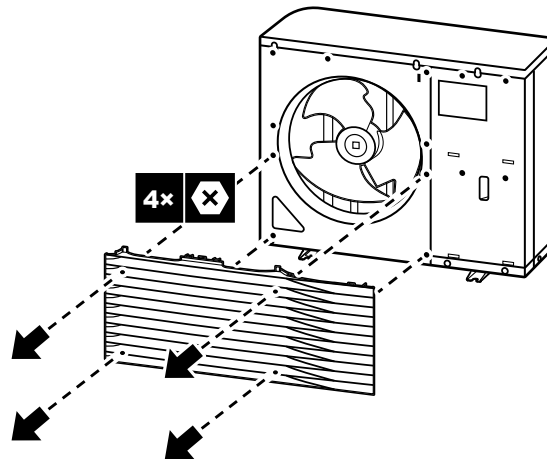

3 Drehen Sie den unteren Teil des Auslassgitters.

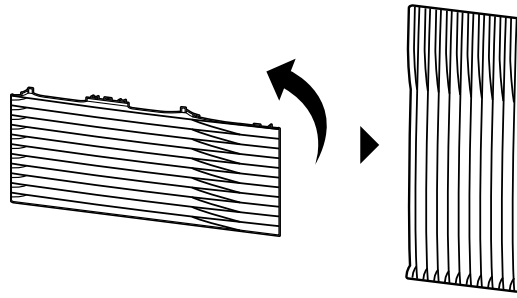

- 4 Richten Sie den Kugelbolzen aus und haken Sie das Gitter an seinem Gegenstück am Gerät ein.

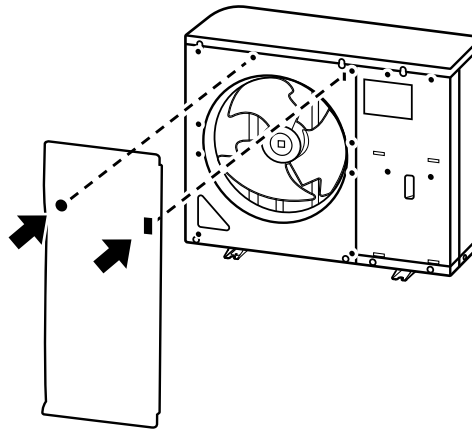

- 5 Setzen Sie den Haken ein.
6 Setzen Sie den Kugelbolzen ein.

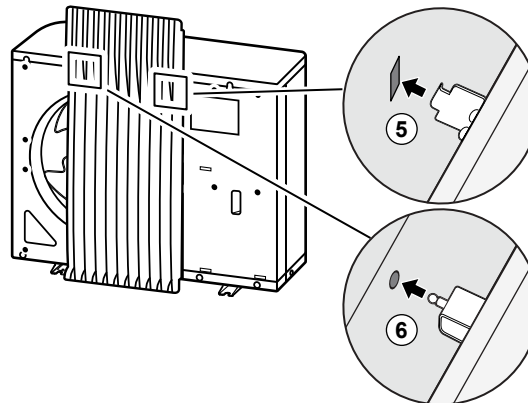

7.4 Montieren des Innengeräts

7.4.1 Über die Montage des Innengeräts

Wenn

Sie müssen erst die Außen- und die Inneneinheit installieren, bevor Sie die Leitungen für Kältemittel und Wasser installieren können.

Typischer Ablauf

Die Montage des Innengeräts erfolgt in der Regel in diesen Phasen:

- 1 Installieren des Innengeräts.
- 2 Anschließen des Ablaufschlauch an den Ablauf.

7.4.2 Vorsichtsmaßnahmen bei der Montage des Innengeräts



INFORMATION

Lesen Sie auch die Vorsichtsmaßnahmen und Anforderungen in den folgenden Kapiteln:

- "2 Allgemeine Sicherheitsvorkehrungen" [▶ 10]
- "7.1 Den Ort der Installation vorbereiten" [▶ 67]

7.4.3 So installieren Sie das Innengerät

- 1 Heben Sie das Innengerät von der Palette herunter und stellen Sie es auf den Boden. Beachten Sie auch "4.2.3 So bewegen Sie das Innengerät" [▶ 28].
- 2 Schließen Sie den Ablaufschlauch an den Ablauf an. Siehe "7.4.4 So schließen Sie den Ablaufschlauch an den Ablauf an" [▶ 96].
- 3 Schieben Sie das Innengerät an den vorgesehenen Aufstellungsort.
- 4 Passen Sie die Höhe der Stellfüße an, um Unebenheiten im Boden auszugleichen. Die maximal zulässige Abweichung beträgt 1° .

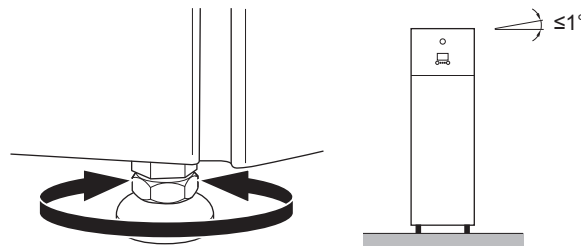

HINWEIS

Installieren Sie das Gerät NICHT nach vorne geneigt:

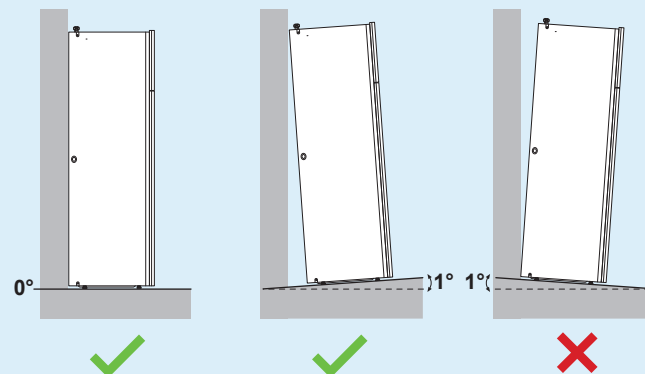

7.4.4 So schließen Sie den Ablaufschlauch an den Ablauf an

Wasser aus dem Druckentlastungsventil sammelt sich in der Ablaufwanne. Die Ablaufwanne ist mit einem Ablaufschlauch im Gerät verbunden. Sie müssen den Ablaufschlauch an einen geeigneten Ablauf gemäß der geltenden Gesetzgebung anschließen. Sie können den Ablaufschlauch durch die linke oder rechte seitliche Blende führen.

Voraussetzung: Die Blende der Bedieneinheit und die Frontblende wurden entfernt.

- 1 Entfernen Sie eine der seitlichen Blenden.
- 2 Schneiden Sie die Gummi-Durchführungsstülle aus.

- 3 Ziehen Sie den Ablaufschlauch durch die Aussparung.
- 4 Bringen Sie die seitliche Blende wieder an. Stellen Sie sicher, dass das Wasser durch den Ablaufschlauch fließen kann.

Die Verwendung eines Zwischenbehälters zum Sammeln des Wassers wird empfohlen.

Option 1: Durch die linke seitliche Blende

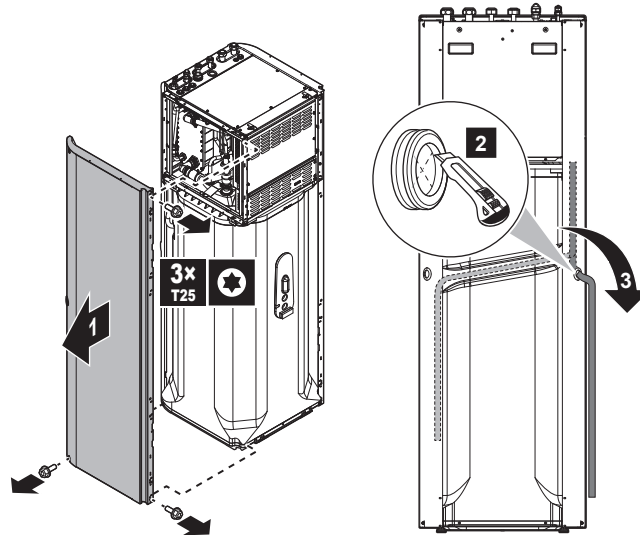

Option 2: Durch die rechte seitliche Blende

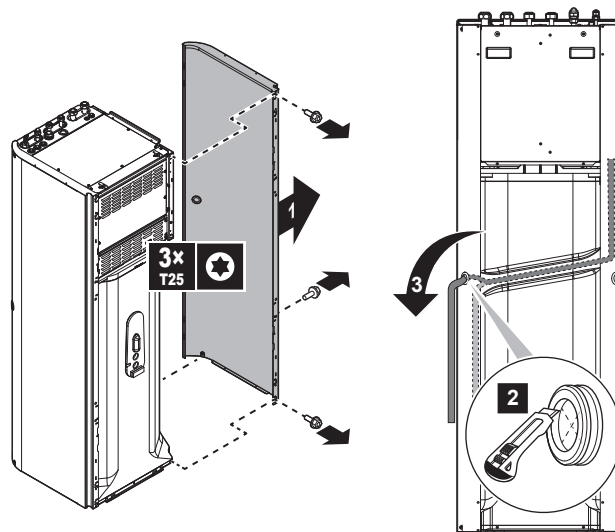

8 Rohrinstallation

In diesem Kapitel

8.1	Kältemittelleitungen vorbereiten.....	98
8.1.1	Anforderungen an die Kältemittelleitungen.....	98
8.1.2	Kältemittelleitungen isolieren.....	99
8.2	Kältemittelleitungen anschließen.....	99
8.2.1	Kältemittelleitungen anschließen.....	100
8.2.2	Sicherheitsvorkehrungen beim Anschluss von Kältemittelleitungen.....	100
8.2.3	Richtlinien zum Anschließen von Kältemittelleitungen.....	101
8.2.4	Leitfaden für Biegen von Rohren.....	102
8.2.5	Das Rohrende aufbördeln.....	102
8.2.6	Das Rohrende hartlöten.....	103
8.2.7	Absperrventil und Service-Stutzen benutzen.....	103
8.2.8	So schließen Sie Kältemittelrohre an die Außeneinheit an.....	105
8.2.9	Kältemittelrohre an der Inneneinheit anschließen.....	107
8.3	Kältemittelleitungen überprüfen.....	107
8.3.1	Informationen zur Überprüfung der Kältemittelleitung.....	107
8.3.2	Sicherheitsvorkehrungen beim Überprüfen von Kältemittelleitungen.....	108
8.3.3	Kältemittelleitungen überprüfen: Anordnung.....	108
8.3.4	So führen Sie eine Leckprüfung durch.....	108
8.3.5	Vakuumtrocknung durchführen.....	109
8.4	Kältemittel einfüllen.....	110
8.4.1	Kältemittel einfüllen.....	110
8.4.2	Sicherheitsvorkehrungen beim Einfüllen von Kältemittel.....	112
8.4.3	Einfüllen von zusätzlichem Kältemittel.....	112
8.4.4	Komplette Neubefüllung mit Kältemittel.....	113
8.4.5	Etikett für fluorierte Treibhausgase anbringen.....	114
8.5	Vorbereiten der Wasserleitungen.....	114
8.5.1	Anforderungen an den Wasserkreislauf.....	114
8.5.2	Formel zur Berechnung des Vordrucks des Ausdehnungsgefäßes.....	117
8.5.3	Prüfen der Wassermenge und der Durchflussmenge.....	117
8.5.4	Ändern des Vordrucks des Ausdehnungsgefäßes.....	120
8.5.5	So überprüfen Sie das Wasservolumen: Beispiele.....	120
8.6	Anschließen der Wasserleitungen.....	121
8.6.1	Über den Anschluss der Wasserleitung.....	121
8.6.2	Vorsichtsmaßnahmen beim Anschließen der Wasserleitungen.....	121
8.6.3	So schließen Sie die Wasserleitungen an.....	121
8.6.4	So schließen Sie die Rückführungsleitung an.....	123
8.6.5	So befüllen Sie den Wasserkreislauf.....	124
8.6.6	So füllen Sie den Brauchwasserspeicher.....	124
8.6.7	So isolieren Sie die Wasserleitungen.....	124

8.1 Kältemittelleitungen vorbereiten

8.1.1 Anforderungen an die Kältemittelleitungen



INFORMATION

Lesen Sie auch die Vorsichtsmaßnahmen und Anforderungen unter "[2 Allgemeine Sicherheitsvorkehrungen](#)" [▶ 10].

Siehe auch "[7.1.4 Sonderanforderungen für R32-Geräte](#)" [▶ 71] für zusätzliche Anforderungen.

- **Rohrleitungslänge:** Siehe "[7.1.3 Anforderungen an den Installationsort des Innengeräts](#)" [▶ 70].
- **Rohrmaterial:** Es sind mit Phosphorsäure deoxidierte, übergangslos verbundene Kupferrohre zu verwenden

- **Rohrverbindungen:** Es sind nur Bördel- und Lötverbindungen zulässig. Die Innen- und Außengeräte haben Bördelanschlüsse. Verbinden Sie beide Enden ohne Löten. Wenn Löten erforderlich ist, beachten Sie die Richtlinien im Referenzhandbuch für den Monteur.
- **Bördelanschlüsse:** Verwenden Sie ausschließlich weichgeglühtes Material.
- **Rohrdurchmesser:**

Flüssigkeitsleitung	Ø6,4 mm (1/4")
Gasleitung	Ø15,9 mm (5/8")

- **Rohrleitungs-Härtegrad und -stärke:**

Außendurchmesser (Ø)	Härtegrad	Dicke (d) ^(a)	
6,4 mm (1/4")	Geglüht (O)	≥0,8 mm	
15,9 mm (5/8")	Geglüht (O)	≥1,0 mm	

^(a) Je nach den geltenden gesetzlichen Vorschriften und dem maximalen Betriebsdruck der Einheit (siehe "PS High" auf dem Typenschild der Einheit) ist möglicherweise eine größere Rohrstärke erforderlich.

8.1.2 Kältemittelleitungen isolieren

- Verwenden Sie als Isoliermaterial Polyethylschaum:
 - Wärmeübertragungsrate zwischen 0,041 und 0,052 W/mK (0,035 und 0,045 kcal/mh°C)
 - mit einer Hitzebeständigkeit von mindestens 120°C
- Isolationsdicke

Rohr-Außendurchmesser (Ø _p)	Innendurchmesser der Isolation (Ø _i)	Isolationsdicke (t)
6,4 mm (1/4")	8~10 mm	10 mm
15,9 mm (5/8")	16~20 mm	13 mm

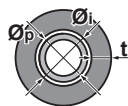

Liegen die Temperaturen überwiegend über 30°C und hat die Luft eine relative Luftfeuchtigkeit über 80%, muss das Dichtungsmaterial mindestens 20 mm dick sein, damit sich auf der Oberfläche des Dichtungsmaterials kein Kondenswasser bildet.

8.2 Kältemittelleitungen anschließen



HINWEIS

Vibration. Um Vibrationen der Kältemittelleitungen während des Betriebs zu vermeiden, fixieren Sie die Rohrleitungen zwischen Außen- und Innengerät.

**HINWEIS**

Vibration. Um während des Betriebs Vibrationsgeräusche durch die Gummi-Durchführungsstülle zu verhindern, sollten Sie sicherstellen, dass die Gummi-Durchführungsstülle nicht durch die Kältemittelleitung verformt ist. Führen Sie die Kältemittelleitung so gerade wie möglich in das Außengerät ein. Stellen Sie bei Bedarf sicher, dass sich die Leitungsbiegungen nicht in der Nähe der Gummi-Durchführungsstülle befinden.

8.2.1 Kältemittelleitungen anschließen

Vor Anschließen der Kältemittelleitungen

Außen- und Inneneinheit müssen montiert sein.

Typischer Ablauf

Anschließen der Kältemittelleitungen beinhaltet:

- Kältemittelleitung an die Außeneinheit anschließen
- Kältemittelleitung an die Inneneinheit anschließen
- Kältemittelleitungen isolieren
- Befolgen Sie die Richtlinien für:
 - Biegen von Rohren
 - Aufdornen des Rohrendes
 - Hartlöten
 - Verwendung der Absperrventile

8.2.2 Sicherheitsvorkehrungen beim Anschluss von Kältemittelleitungen

**INFORMATION**

Lesen Sie auch die Sicherheitshinweise und die zu erfüllenden Voraussetzungen in den folgenden Kapiteln:

- ["2 Allgemeine Sicherheitsvorkehrungen"](#) [▶ 10]
- ["8.1 Kältemittelleitungen vorbereiten"](#) [▶ 98]

**GEFAHR: GEFAHR DURCH VERBRENNEN ODER VERBRÜHEN****HINWEIS**

- Verwenden Sie KEIN Mineralöl am aufgedornen Teil.
- Verwenden Sie KEINE Rohrleitungen von vorigen Installationen.
- NIEMALS einen Trockner bei dieser R32-Einheit installieren, sonst kann sich deren Lebensdauer verkürzen. Das trocknende Material kann sich ablösen und das System beschädigen.

**HINWEIS**

Beachten Sie die folgenden Warnhinweise bezüglich der Kältemittel-Rohrleitungen:

- Darauf achten, dass in den Kältemittelkreislauf nur das vorgesehene Kältemittel gelangt, keine anderen Stoffe (z. B. Luft).
- Nur R32 verwenden, wenn Kältemittel hinzuzufügen ist.
- Verwenden Sie ausschließlich Installationswerkzeuge (z. B. Manometer-Set), die speziell für R32 ausgelegt sind und dem Druck standhalten. Achten Sie darauf, dass keine fremden Substanzen (einschließlich Mineralöle oder Feuchtigkeit) in das System gelangen.
- Bringen Sie die Rohrleitung so an, dass die Rohrenden KEINER mechanischen Beanspruchung ausgesetzt sind.
- Lassen Sie bei der Anlage NIEMALS Rohre unbeaufsichtigt. Wird die Installation NICHT innerhalb von 1 Tag fertiggestellt, schützen Sie die Rohre so, wie es in der folgenden Tabelle beschrieben ist, damit Schmutz, Flüssigkeiten oder Staub nicht in die Rohre gelangen können.
- Beim Durchführen von Kupferrohren durch Wände muss mit besonderer Vorsicht vorgegangen werden (siehe Abbildung unten).

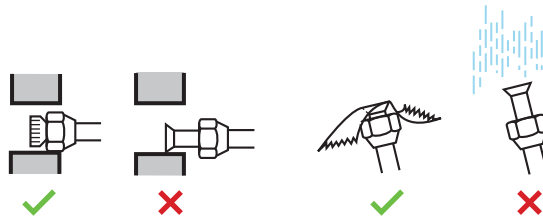

Einheit	Installationszeitraum	Schutzmethode
Außeneinheit	>1 Monat	Zusammenkneifen der Rohrenden
	<1 Monat	Zusammenkneifen der Rohrenden oder Abdichten mit Klebeband
Inneneinheit	Unabhängig vom Zeitraum	Zusammenkneifen der Rohrenden oder Abdichten mit Klebeband

**HINWEIS**

Das Kältemittel-Absperrventil erst dann öffnen, nachdem Sie die Kältemittelleitungen überprüft haben. Wenn Sie zusätzliches Kältemittel auffüllen müssen, wird empfohlen, das Kältemittel-Absperrventil nach dem Auffüllen zu öffnen.

8.2.3 Richtlinien zum Anschließen von Kältemittelleitungen

Beachten Sie die folgenden Richtlinien, wenn Sie Rohrleitungen anschließen:

- Tragen Sie vor dem Aufsetzen einer Überwurfmutter auf die Oberfläche innen Etheröl oder Esteröl auf. Schrauben Sie die Mutter erst mit der Hand um 3 oder 4 Umdrehungen auf das Gewinde und ziehen Sie sie danach fest.

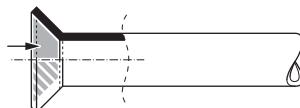

- Wenn Sie eine Überwurfmutter lösen, verwenden Sie IMMER 2 Schlüssel in Kombination.
- Verwenden Sie beim Anschließen eines Rohres zum Festziehen der Überwurfmutter IMMER einen Schraubenschlüssel zusammen mit einem Drehmomentschlüssel. Sonst besteht die Gefahr, dass die Mutter bricht oder dass eine Leckage entsteht.

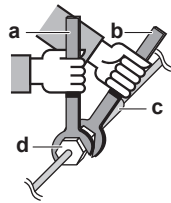

- a Drehmomentschlüssel
- b Schraubenschlüssel
- c Rohrverbindungsstück
- d Überwurfmutter

Rohrleitungsgröße (mm)	Anzugsdrehmoment t (N•m)	Bördelabmessung n (A) (mm)	Form der Aufdornung (mm)
∅6,4	11~14	8,7~9,1	
∅15,9	62~75	19,3~19,7	

8.2.4 Leitfaden für Biegen von Rohren

Verwenden Sie einen Rohrbieger zum Biegen. Alle Rohrbögen sollten so wenig wie möglich gekrümmt sein (Biegeradius 30~40 mm oder größer).

8.2.5 Das Rohrende aufbördeln

VORSICHT

- Bei unzureichendem Aufdornen kann Kältemittelgas austreten.
- Bördelanschlüsse nicht wiederverwenden. Verwenden Sie neue Bördelanschlüsse, um Kältemittelgaslecks zu verhindern.
- Verwenden Sie nur die Überwurfmutter, die dem Gerät beiliegen. Bei Verwendung anderer Überwurfmutter könnte Kältemittel entweichen.

- 1 Schneiden Sie das Rohrende mit einem Rohrschneider ab.
- 2 Entgraten Sie das Rohrende, halten Sie dabei die Schnittfläche nach unten, damit die Späne NICHT in das Rohr fallen.

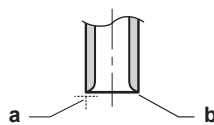

- a Genau im rechten Winkel schneiden.
- b Entgraten.

- 3 Entfernen Sie die Überwurfmutter vom Absperrventil und setzen Sie sie auf das Rohr.
- 4 Dornen Sie das Rohr auf. Genau an die gezeigte Position setzen - siehe nachfolgende Abbildung.



	Bördelwerkzeug für R32 (Kupplungstyp)	Herkömmliches Bördelwerkzeug	
		Kupplungstyp (Typ Ridgid)	Flügelmuttertyp (Typ Imperial)
A	0~0,5 mm	1,0~1,5 mm	1,5~2,0 mm

- 5 Überprüfen Sie, dass die Bördelverbindung korrekt ausgeführt worden ist.

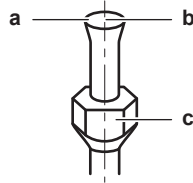

- a Die innere Oberfläche der Bördelung MUSS makellos sein.
- b Das Rohrende MUSS in einem perfekten Kreis aufgedornt sein.
- c Stellen Sie sicher, dass die Überwurfmutter angepasst ist.

8.2.6 Das Rohrende hartlöten

Das Innengerät und das Außengerät haben Bördelanschlüsse. Verbinden Sie beide Enden ohne Löten. Falls Löten erforderlich ist, berücksichtigen Sie die folgenden Punkte:

- Blasen Sie beim Löten die Rohrleitungen mit Stickstoff aus, um die Bildung einer größeren Oxidationsschicht auf der Innenseite der Rohrleitung zu verhindern. Diese Schicht beeinträchtigt die Funktionsweise der Ventile und Kompressoren im Kältemittelsystem und verhindert den ordnungsgemäßen Betrieb der Installation.
- Stellen Sie den Stickstoffdruck mittels Druckminderventils auf 20 kPa (0,2 bar) (gerade ausreichend, dass er auf der Haut spürbar ist).

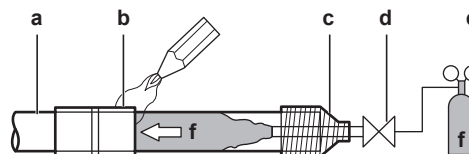

- a Kältemittelrohre
- b Zu verlötendes Teil
- c Bandumwicklung
- d Handventil
- e Druckminderventil
- f Stickstoff

- Verwenden Sie beim Hartlöten der Rohrverbindungen KEINE Antioxidationsmittel. Durch Rückstände könnten die Rohre blockiert werden, was zu einem Defekt der Anlage führen könnte.
- Verwenden Sie beim Hartlöten von Kupfer-zu-Kupfer-Kältemittelleitungen KEIN Flussmittel. Verwenden Sie Phosphor-Kupfer-Lote (BCuP), die KEIN Flussmittel erfordern.

Flussmittel haben extrem schädliche Wirkungen auf Kältemittel-Leitungssysteme. Wird beispielsweise ein Flussmittel auf Chlorbasis verwendet, verursacht das Korrosion am Rohr. Und wenn das Flussmittel gar Fluor enthält, wird dadurch die Qualität des Kältemittel-Öls beeinträchtigt.

- Beim Löten IMMER darauf achten, dass Oberflächen in der Umgebung (z. B. Schaumstoffisolierungen) gegen Hitze geschützt sind.

8.2.7 Absperrventil und Service-Stutzen benutzen

Handhabung des Absperrventils

Beachten Sie Folgendes:

- Gemäß werksseitiger Voreinstellung sind Absperrventile geschlossen.
- Die folgende Abbildung zeigt die Teile eines Absperrventils, die bei Umgang mit dem Ventil eine Rolle spielen.

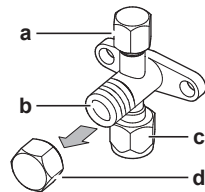

- a Service-Stutzen und Kappe des Service-Stutzens
- b Ventilschaft
- c Bauseitiger Rohrleitungsanschluss
- d Ventilschaft-Kappe

- Achten Sie darauf, dass beide Absperrventile während des Betriebs geöffnet sind.
- Beim Ventilschaft NICHT übermäßig Kraft ausüben. Sonst könnte der Ventilkörper brechen.
- IMMER erst das Absperrventil mit einem normalen Schraubenschlüssel sichern und dann zum endgültigen Lösen oder Festziehen der Überwurfmutter einen Drehmomentschlüssel nehmen. Den Schraubenschlüssel NICHT auf die Ventilschaft-Kappe legen. Dadurch könnte eine Kältemittel-Leckage verursacht werden.

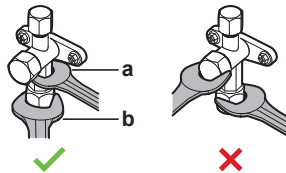

- a Schraubenschlüssel
- b Drehmomentschlüssel

- Wenn zu erwarten ist, dass der Betriebsdruck niedrig sein wird (z. B. wegen niedriger Außentemperaturen), sollte die Überwurfmutter beim Absperrventil der Gasleitung mit genügend Silikon-Dichtungsmittel versiegelt werden, um Einfrieren zu verhindern.

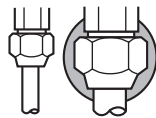

■ Silikon-Dichtungsmittel; auf eine lückenlose Versiegelung achten.

So öffnen/schließen Sie das Absperrventil

- 1 Die Absperrventil-Abdeckung abnehmen.
- 2 Einen Sechskantschlüssel (Flüssigkeits-Seite: 4 mm, Gasseite: 4 mm) in den Ventilschaft einführen und dann den Ventilschaft drehen:

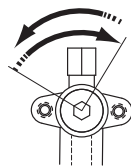

Zum Öffnen nach links drehen
Zum Schließen nach rechts drehen

- 3 Sobald das Absperrventil NICHT WEITER gedreht werden kann, nicht weiter drehen.
- 4 Die Absperrventil-Abdeckung installieren.

Ergebnis: Jetzt ist das Ventil geöffnet/geschlossen.

So handhaben Sie die Schaftabdeckung

- Der Pfeil zeigt, wo die Schaft-Kappe abgedichtet ist. NICHT beschädigen.

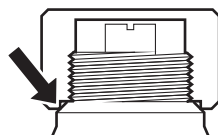

- Nach Betätigen des Absperrventils die Schaft-Kappe fest ziehen und prüfen, ob Kältemittel austritt.

Posten	Anzugsdrehmoment (N•m)
Schaftabdeckung, Flüssigkeitsseite	13,5~16,5
Schaftabdeckung, Gasseite	22,5~27,5

So handhaben Sie die Abdeckung des Wartungsanschlusses

- Da es sich beim Service-Stutzen um ein Schrader-Ventil handelt, muss IMMER ein Einfüllschlauch mit Ventil-Zungenspatel benutzt werden.
- Nach Betätigen des Service-Stutzens die Kappe des Service-Stutzens befestigen und prüfen, ob Kältemittel austritt.

Element	Anzugsdrehmoment (N•m)
Kappe des Service-Stutzens	11,5~13,9

8.2.8 So schließen Sie Kältemittelrohre an die Außeneinheit an

- **Rohrleitungslänge.** Die Länge der bauseitigen Rohre so kurz wie möglich halten.
 - **Rohrleitungsschutz.** Die bauseitigen Rohre sind gegen physikalische Beschädigung zu schützen.
- 1 Öffnen Sie das Außengerät (Schritt 1 und 2, "[7.2.2 So öffnen Sie das Außengerät](#)" [▶ 81]).
 - 2 Lösen Sie die Außenseite der Gummi-Durchführungstülle.

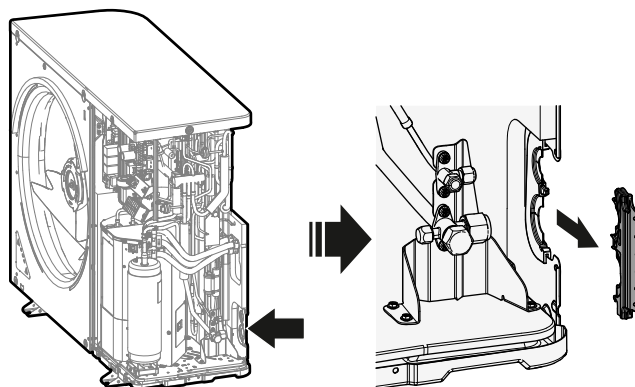

- 3 Gehen Sie wie folgt vor:
 - Schließen Sie die Flüssigkeitsleitung (a) an das Absperrventil der Flüssigkeitsleitung an.
 - Schließen Sie die Gasleitung (b) an das Gasleitungs-Absperrventil an.

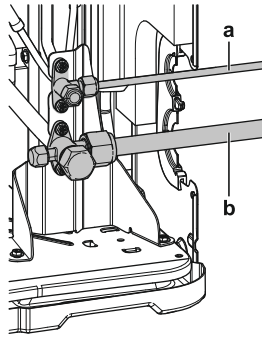

4 Gehen Sie wie folgt vor:

- Isolieren Sie die Flüssigkeitsleitung (a) und die Gasleitung (b). Führen Sie dies auch im Außengerät durch.
- Wickeln Sie die Wärmeisolierung um die Kurven und decken Sie sie dann mit Vinylband (c) ab.
- Stellen Sie sicher, dass die bauseitigen Rohrleitungen keine Komponenten des Verdichters berühren.
- Dichten Sie die Enden der Isolierung ab (Dichtungsmittel etc.) (d).

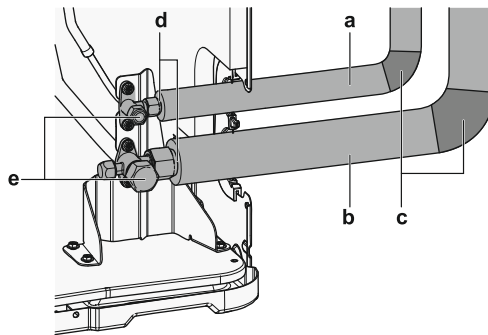

5 Wenn das Außengerät über dem Innengerät installiert ist, decken Sie die Absperrventile (e, siehe oben) mit Dichtungsmaterial ab, um zu verhindern, dass Kondenswasser an den Absperrventilen zum Innengerät gelangt.



HINWEIS

An jeder frei liegenden Rohrleitung könnte Feuchtigkeit kondensieren.

6 Bringen Sie die Außenseite der Gummi-Durchführungsstülle wieder an.

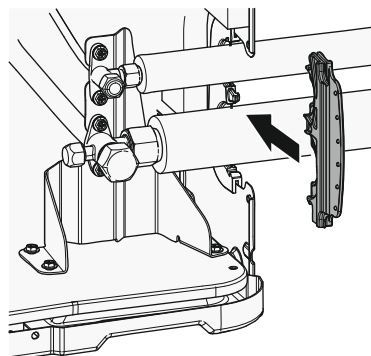

WARNUNG

Treffen Sie geeignete Maßnahmen, um zu verhindern, dass das Gerät von Kleinlebewesen als Unterschlupf verwendet wird. Kleinlebewesen, die in Kontakt mit elektrischen Teilen kommen, können Funktionsstörungen, Rauchbildung oder Feuer verursachen.

**HINWEIS**

Daran denken, nach der Installation der Kältemittelleitungen und der Durchführung der Vakuumtrocknung die Absperrventile zu öffnen. Wird das System mit geschlossenen Absperrventilen betrieben, kann der Verdichter beschädigt werden.

8.2.9 Kältemittelrohre an der Inneneinheit anschließen

- 1 Schließen Sie das Flüssigkeits-Absperrventil des Außengeräts an den Anschluss für flüssiges Kältemittel des Innengeräts an.

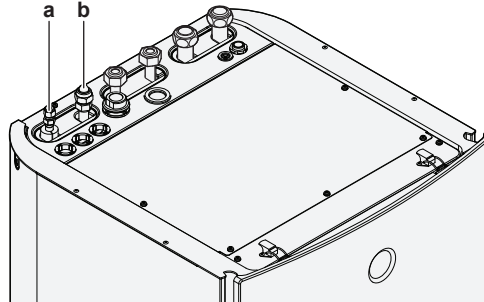

- a Anschluss für flüssiges Kältemittel
b Anschluss für gasförmiges Kältemittel

- 2 Schließen Sie das Gas-Absperrventil des Außengeräts an den Anschluss für gasförmiges Kältemittel des Innengeräts an.

**HINWEIS**

Es wird empfohlen, die Kältemittelleitung zwischen Innen- und Außengerät in einem Kanal zu verlegen oder die Kältemittelleitung mit Klebeband zu umwickeln.

8.3 Kältemittelleitungen überprüfen

8.3.1 Informationen zur Überprüfung der Kältemittelleitung

Die Kältemittelleitungen **innerhalb** der Außeneinheit wurden werksseitig auf Undichtigkeiten überprüft. Sie müssen nur die **externen** Kältemittelleitungen der Außeneinheit auf Undichtigkeiten überprüfen.

Vor Überprüfen der Kältemittelleitungen

Überzeugen Sie sich, dass die Kältemittelleitungsverbindung zwischen Außeneinheit und Inneneinheit installiert ist.

Typischer Ablauf

Das Überprüfen der Kältemittelleitungen umfasst üblicherweise die folgenden Schritte:

- 1 Kältemittel-Rohrleitungen auf Dichtheit prüfen.
- 2 Vakuumtrocknung durchführen, um Feuchtigkeit, Luft oder Stickstoff aus Kältemittel-Rohrleitungen zu entfernen.

Falls sich in der Kältemittel-Rohrleitung Nässe gebildet haben könnte (z. B. weil Wasser ins Rohr eingetreten ist), führen Sie erst die unten beschriebene Vakuumtrocknung durch, bis keine Feuchtigkeit mehr vorhanden ist.

8.3.2 Sicherheitsvorkehrungen beim Überprüfen von Kältemittelleitungen



INFORMATION

Lesen Sie auch die Sicherheitshinweise und die zu erfüllenden Voraussetzungen in den folgenden Kapiteln:

- "2 Allgemeine Sicherheitsvorkehrungen" [▶ 10]
- "8.1 Kältemittelleitungen vorbereiten" [▶ 98]



HINWEIS

Verwenden Sie eine 2-stufige Vakuumpumpe mit Rückschlagventil, die auf bis zu $-100,7 \text{ kPa}$ ($-1,007 \text{ bar}$) (5 Torr absolut) absaugen kann. Achten Sie darauf, dass das Pumpenöl nicht in umgekehrter Richtung in das System fließt, wenn die Pumpe gerade nicht läuft.



HINWEIS

Verwenden Sie diese Vakuumpumpe nur für das R32. Die Verwendung derselben Pumpe für andere Kältemittel kann zur Beschädigung der Pumpe und der Einheit führen.



HINWEIS

- Die Vakuumpumpe sowohl an den Service-Stutzen des Gas-Absperrventils als auch an den Service-Stutzen des Flüssigkeits-Absperrventils anschließen, um die Effizienz zu erhöhen.
- Stellen Sie sicher, dass die Gas- und Flüssigkeits-Absperrventile fest geschlossen sind, bevor Sie eine Dichtheitsprüfung oder Vakuumtrocknung durchführen.

8.3.3 Kältemittelleitungen überprüfen: Anordnung

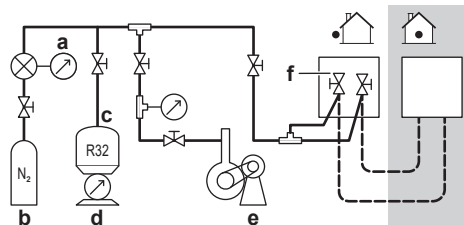

- a Druckmesser
- b Stickstoff
- c Kältemittel
- d Waage
- e Vakuumpumpe
- f Absperrventil

8.3.4 So führen Sie eine Leckprüfung durch



HINWEIS

Überschreiten Sie NICHT den maximalen Betriebsdruck des Geräts (siehe "PS High" am Typschild des Geräts).

**HINWEIS**

Benutzen Sie STETS den empfohlenen Blasenbildungs-Test, den Sie bei Ihrem Großhändler erhalten können.

Verwenden Sie KEIN Seifenwasser:

- Seifenwasser kann dazu führen, dass Komponenten wie Überwurfmutter oder Absperrventilkappen zerspringen.
- Denn Seifenwasser kann Salz enthalten, das Feuchtigkeit aufnimmt, die gefriert, wenn das Rohr kalt wird.
- Seifenwasser enthält Ammoniak, das bei Bördelverbindungen zu Korrosion führen kann (bei den Berührungspunkten der Überwurfmutter aus Messing mit dem Kupfer).

- 1 Füllen Sie das System mit Stickstoffgas bis zu einem Druck von mindestens 200 kPa (2 Bar) auf. Es wird empfohlen, den Druck auf 3000 kPa (30 Bar) zu erhöhen, um kleine Undichtigkeiten zu erkennen.
- 2 Prüfen Sie alle Verbindungen mithilfe der Blasenprüfungslösung auf Undichtigkeiten.
- 3 Lassen Sie das Stickstoffgas vollständig ab.

8.3.5 Vakuumtrocknung durchführen

**HINWEIS**

- Die Vakuumpumpe sowohl an den Service-Stutzen des Gas-Absperrventils als auch an den Service-Stutzen des Flüssigkeits-Absperrventils anschließen, um die Effizienz zu erhöhen.
- Stellen Sie sicher, dass die Gas- und Flüssigkeits-Absperrventile fest geschlossen sind, bevor Sie eine Dichtheitsprüfung oder Vakuumtrocknung durchführen.

- 1 Im System einen Unterdruck herstellen, bis ein Ansaugdruck von $-0,1$ MPa (-1 bar) angezeigt wird.
- 2 Etwa 4-5 Minuten warten und dann den Druck überprüfen:

Wenn der Druck...	Dann...
unveränderlich ist	befindet sich keine Feuchtigkeit im System. Damit ist dieses Verfahren abgeschlossen.
zunimmt	befindet sich Feuchtigkeit im System. Fahren Sie mit dem nächsten Schritt fort.

- 3 Im System für mindestens 2 Stunden einen Ansaugdruck von $-0,1$ MPa (-1 bar) herstellen.
- 4 Nach AUSSCHALTEN der Pumpe mindestens 1 Stunde lang den Druck prüfen.
- 5 Wenn der Ziel-Unterdruck NICHT erreicht wird oder der Unterdruck NICHT 1 Stunde lang aufrecht gehalten werden kann, wie folgt vorgehen:
 - Das System erneut auf Leckagen überprüfen.
 - Erneut die Vakuumtrocknung durchführen.

**HINWEIS**

Daran denken, nach der Installation der Kältemittelleitungen und der Durchführung der Vakuumtrocknung die Absperrventile zu öffnen. Wird das System mit geschlossenen Absperrventilen betrieben, kann der Verdichter beschädigt werden.

**INFORMATION**

Nach dem Öffnen des Absperrventils ist es möglich, dass der Druck in der Kältemittelleitung NICHT ansteigt. Dies kann z. B. durch das geschlossene Expansionsventil im Außengerätekreis verursacht sein, stellt aber KEIN Problem für den störungsfreien Betrieb des Geräts dar.

8.4 Kältemittel einfüllen

8.4.1 Kältemittel einfüllen

Die Außeneinheit ist werksseitig mit Kältemittel befüllt, jedoch kann in einigen Fällen Folgendes erforderlich sein:

Was	Wann
Einfüllen von zusätzlichem Kältemittel	Wenn die Gesamtlänge der Flüssigkeitsleitungen größer ist als spezifiziert (siehe unten).
Komplette Neubefüllung mit Kältemittel	Beispiel: <ul style="list-style-type: none"> ▪ Bei Umsetzen des Systems. ▪ Nach einer Leckage.

Einfüllen von zusätzlichem Kältemittel

Bevor Sie zusätzliches Kältemittel auffüllen, überzeugen Sie sich, dass die **externen** Kältemittelleitungen der Außeneinheit überprüft worden sind (Dichtheitsprüfung und Vakuumtrocknung).

**INFORMATION**

Je nach Anlagen- und/oder Installationsbedingungen kann es erforderlich sein, erst die elektrische Verkabelung durchzuführen, bevor Kältemittel eingefüllt werden kann.

Typischer Arbeitsablauf – Das Hinzufügen von zusätzlichem Kältemittel umfasst üblicherweise die folgenden Schritte:

- 1 Feststellen, ob und wie viel Kältemittel zusätzlich hinzugefügt werden muss.
- 2 Falls notwendig, zusätzliches Kältemittel hinzufügen.
- 3 Das Etikett für fluorierte Treibhausgase ausfüllen und im Inneren der Außeneinheit befestigen.

Komplette Neubefüllung mit Kältemittel

Bevor Sie eine komplette Neubefüllung mit Kältemittel vornehmen, überzeugen Sie sich, dass folgende Arbeiten erledigt worden sind:

- 1 Das gesamte Kältemittel im System ist rückgewonnen worden.
- 2 Die **externen** Kältemittelleitungen der Außeneinheit sind überprüft worden (Dichtheitsprüfung und Vakuumtrocknung).
- 3 Bei den **internen** Kältemittelleitungen der Außeneinheit ist die Vakuumtrocknung durchgeführt worden.

**HINWEIS**

Führen Sie vor der kompletten Neubefüllung auch eine Vakuumtrocknung der **internen** Rohrleitungen des Außengeräts durch.

**HINWEIS**

Soll eine Vakuumtrocknung durchgeführt werden oder soll das interne Kältemittel-Rohrleitungssystem der Außeneinheit vollständig neu befüllt werden, ist es erforderlich, den Absaugmodus zu aktivieren (siehe "[Die bauseitige Einstellung für Absaugmodus aktivieren / deaktivieren](#)" [▶ 113]). Dadurch werden die erforderlichen Ventile im Kältemittelkreislauf geöffnet. Dann kann der Vorgang zur Vakuumtrocknung oder zur Neubefüllung mit Kältemittel ordnungsgemäß durchgeführt werden.

- Vor einer Vakuumtrocknung oder Neubefüllung die bauseitige Einstellung "Absaugmodus" aktivieren.
- Nach einer Vakuumtrocknung oder Neubefüllung die bauseitige Einstellung "Absaugmodus" deaktivieren.

**WARNUNG**

Einige Abschnitte des Kältemittelkreislaufs können durch Komponenten mit speziellen Funktionen (z. B. Ventile) von anderen Abschnitten isoliert werden. Der Kältemittelkreislauf bietet daher zusätzliche Wartungsanschlüsse für den Absaugprozess, die Druckentlastung oder das Unterdrucksetzen des Kreislaufs.

Stellen Sie sicher, dass kein Druck im Gerät besteht, falls ein **Löten** des Geräts erforderlich ist. Der innere Druck muss abgelassen werden, indem **ALLE** in den folgenden Abbildungen dargestellten Wartungsanschlüsse geöffnet werden. Die Position ist vom Modelltyp abhängig.

Position der Wartungsanschlüsse:

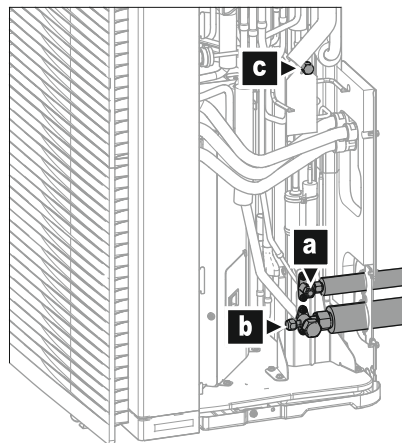

- a** Absperrventil (Flüssigkeit)
- b** Absperrventil mit Wartungsanschluss (Gas)
- c** Interner Wartungsanschluss

Typischer Arbeitsablauf – Die komplette Neubefüllung mit Kältemittel umfasst üblicherweise die folgenden Schritte:

- 1 Feststellen, wie viel Kältemittel eingefüllt werden muss.
- 2 Kältemittel einfüllen.
- 3 Das Etikett für fluoridierte Treibhausgase ausfüllen und im Inneren der Außeneinheit befestigen.

8.4.2 Sicherheitsvorkehrungen beim Einfüllen von Kältemittel

**INFORMATION**

Lesen Sie auch die Sicherheitshinweise und die zu erfüllenden Voraussetzungen in den folgenden Kapiteln:

- "2 Allgemeine Sicherheitsvorkehrungen" [▶ 10]
- "8.1 Kältemittelleitungen vorbereiten" [▶ 98]

8.4.3 Einfüllen von zusätzlichem Kältemittel

Die zusätzliche Kältemittelmenge bestimmen

Gesamtlänge der Flüssigkeitsleitungen...	dann...
≤10 m	füllen Sie KEIN zusätzliches Kältemittel ein.
>10 m	$R = (\text{Gesamtlänge (m) der Flüssigkeitsleitung} - 10 \text{ m}) \times 0,020$ R=Zusätzliche Füllmenge (kg) (gerundet in Einheiten von 0,01 kg)

**INFORMATION**

Die Rohrleitungslänge ist die unidirektionale Länge der Flüssigkeitsleitung.

Kältemittel einfüllen: Anordnung

Siehe "8.3.3 Kältemittelleitungen überprüfen: Anordnung" [▶ 108].

So füllen Sie zusätzliches Kältemittel ein**WARNUNG**

- Verwenden Sie nur Kältemittel des Typs R32. Andere Substanzen können zu Explosion und Unfällen führen.
- R32 hält fluorierte Treibhausgase. Sein Erderwärmungspotenzial (GWP = global warming potential) hat den Wert 675. Setzen Sie diese Gase NICHT in die Atmosphäre frei.
- Verwenden Sie IMMER Schutzhandschuhe und eine Schutzbrille, wenn Sie Kältemittel einfüllen.

**HINWEIS**

Um einen Ausfall des Verdichters zu vermeiden, NICHT mehr Kältemittel einfüllen als spezifiziert.

Voraussetzung: Stellen Sie sicher, dass die Kältemittelleitung angeschlossen ist und überprüft wurde (Dichtheitsprobe und Vakuumtrocknung), bevor Sie Kältemittel einfüllen.

- 1 Schließen Sie den Kältemittelzylinder an den Wartungsanschluss des Gasleitungs-Absperrventils an.
- 2 Füllen Sie die zusätzliche Kältemittelmenge ein.
- 3 Öffnen Sie die Absperrventile.

8.4.4 Komplette Neubefüllung mit Kältemittel

Die Menge für eine komplette Neubefüllung bestimmen



INFORMATION

Wenn eine komplette Neubefüllung erforderlich ist, beträgt die Kältemittel-Gesamtmenge: werkseitig eingefüllte Kältemittelmenge (siehe Typenschild des Geräts) + ermittelte zusätzliche Menge.

Die bauseitige Einstellung für Absaugmodus aktivieren / deaktivieren

Beschreibung

Um eine Vakuumtrocknung, oder eine vollständige Neubefüllung der internen Kältemittelleitungen des Außengeräts durchzuführen, müssen Sie den Absaugmodus aktivieren, der die erforderlichen Ventile im Kältemittelkreislauf öffnet, sodass der Absaugprozess oder die Neubefüllung mit Kältemittel ordnungsgemäß durchgeführt werden können.

So aktivieren/deaktivieren Sie den Absaugmodus

Absaugmodus = Rückgewinnungsmodus. Um den Absaugmodus zu aktivieren/deaktivieren, lesen Sie hier nach:

- "16.1.3 Rückgewinnungsmodus – Im Fall des Modells 3N~ (7-Segment-Anzeige)" [▶ 303]
- "16.1.4 Rückgewinnungsmodus – Im Fall des Modells 1N~ (7-LED-Anzeige)" [▶ 306]

Kältemittel einfüllen: Anordnung

Siehe "8.3.3 Kältemittelleitungen überprüfen: Anordnung" [▶ 108].

Vollständige Neubefüllung mit Kältemittel



WARNUNG

- Verwenden Sie nur Kältemittel des Typs R32. Andere Substanzen können zu Explosion und Unfällen führen.
- R32 hält fluorierte Treibhausgase. Sein Erderwärmungspotenzial (GWP = global warming potential) hat den Wert 675. Setzen Sie diese Gase NICHT in die Atmosphäre frei.
- Verwenden Sie IMMER Schutzhandschuhe und eine Schutzbrille, wenn Sie Kältemittel einfüllen.



HINWEIS

Um einen Ausfall des Verdichters zu vermeiden, NICHT mehr Kältemittel einfüllen als spezifiziert.

Voraussetzung: Bevor Sie das Kältemittel vollständig wieder auffüllen, überzeugen Sie sich, dass das System ausgepumpt ist, dass die **externen** Kältemittelleitungen der Außeneinheit überprüft worden sind (Dichtheitsprüfung und Vakuumtrocknung) und die Vakuumtrocknung der **internen** Kältemittelleitungen der Außeneinheit durchgeführt ist.

- 1 Falls noch nicht geschehen (bei Vakuumtrocknung der Einheit), den Absaugmodus aktivieren (siehe "Die bauseitige Einstellung für Absaugmodus aktivieren / deaktivieren" [▶ 113]).

- 2 Schließen Sie den Kältemittelzylinder am Service-Stutzen des Flüssigkeits-Absperrventils an.
- 3 Das Flüssigkeits-Absperrventil öffnen.
- 4 Die gesamte Kältemittelmenge einfüllen.
- 5 Den Absaugmodus deaktivieren (siehe "[Die bauseitige Einstellung für Absaugmodus aktivieren / deaktivieren](#)" [▶ 113]).
- 6 Das Gas-Absperrventil öffnen.

8.4.5 Etikett für fluorierte Treibhausgase anbringen

- 1 Füllen Sie den Aufkleber wie folgt aus:

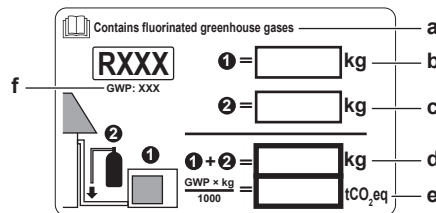

- a** Wenn mit der Einheit ein mehrsprachiger Aufkleber mit dem Hinweis auf fluorierte Treibhausgase mitgeliefert worden ist (siehe Zubehör), das Etikett in der entsprechende Sprache abziehen und dieses oben auf **a** aufkleben.
- b** Werksseitige Kältemittelfüllung: siehe Typenschild der Einheit
- c** Zusätzliche eingefüllte Kältemittelmenge
- d** Menge der gesamten Kältemittelfüllung
- e** **Menge der Treibhausgase** der Kältemittel-Gesamtfüllmenge, angegeben als Tonnen CO₂-Äquivalent.
- f** GWP = Global Warming Potential (Erderwärmungspotenzial)



HINWEIS

Die Gesetze zu **Treibhausgasen** erfordern, dass die Kältemittel-Füllmenge der Einheit sowohl in Gewicht als auch in CO₂-Äquivalent angegeben wird.

Formel zur Berechnung der Menge des CO₂-Äquivalents in Tonnen: GWP-Wert des Kältemittels × Gesamtkältemittelfüllung [in kg] / 1000

Benutzen Sie den auf dem Etikett zur Kältemittelfüllung angegebenen GWP-Wert.

- 2 Befestigen Sie den Aufkleber an der Innenseite der Außeneinheit. Auf dem Schaltplan gibt es eine Stelle, die dafür vorgesehen ist.

8.5 Vorbereiten der Wasserleitungen

8.5.1 Anforderungen an den Wasserkreislauf



INFORMATION

Lesen Sie auch die Vorsichtsmaßnahmen und Anforderungen unter "[2 Allgemeine Sicherheitsvorkehrungen](#)" [▶ 10].



HINWEIS

Stellen Sie im Fall von Kunststoffrohren sicher, dass sie vollständig sauerstoffdiffusionsdicht gemäß DIN 4726 sind. Die Diffusion von Sauerstoff in die Rohrleitung kann zu einer übermäßigen Korrosion führen.

- **Anschließen der Leitungen – geltende Gesetzgebung.** Nehmen Sie alle Anschlüsse gemäß der geltenden Gesetzgebung und den Anleitungen aus Kapitel "Installation" vor. Beachten Sie die Flussrichtung für Eintritt und Austritt des Wassers.
- **Anschließen der Leitungen – Kraft.** Üben Sie beim Anschließen der Rohrleitung KEINE übermäßige Kraft aus. Eine Verformung von Rohrleitungen kann zu einer Fehlfunktion des Geräts führen.
- **Anschließen der Leitungen – Werkzeuge.** Verwenden Sie nur geeignete Werkzeuge zur Handhabung von Messing, da es sich hierbei um ein relativ weiches Material handelt. Andernfalls werden die Rohre beschädigt.
- **Anschließen der Leitungen – Luft, Feuchtigkeit, Staub.** Gelangt Luft, Feuchtigkeit oder Staub in den Kreislauf, kann es zu Störungen kommen. Ergreifen Sie folgende Maßnahmen, um dies zu verhindern:
 - Verwenden Sie NUR saubere Rohrleitungen.
 - Halten Sie beim Entgraten das Rohrende nach unten.
 - Dichten Sie das Rohrende ab, wenn Sie es durch eine Wandöffnung schieben, damit weder Staub noch Partikel hinein gelangen können.
 - Verwenden Sie für das Abdichten der Anschlüsse ein gutes Gewinde-Dichtungsmittel.
 - Wenn Metallrohre verwendet werden, die nicht aus Messing sind, darauf achten, dass beide Materialien voneinander isoliert werden, um galvanische Korrosion zu verhindern.
 - Messing ist ein weiches Material. Verwenden Sie nur dafür geeignetes Werkzeug, wenn Sie die Anschlüsse des Wasserkreislaufs vornehmen. Ungeeignetes Werkzeug verursacht Beschädigungen an den Rohren.
- **Geschlossener Kreislauf.** Betreiben Sie das Innengerät NUR in einem geschlossenen Wassersystem. Der Einsatz des Systems in einem offenen Wasserkreislaufsystem kann zu übermäßiger Korrosion führen.
- **Glykol.** Aus Sicherheitsgründen darf KEIN Glykol in den Wasserkreislauf hinzugegeben werden.
- **Leitungslänge.** Es wird empfohlen, lange Rohrleitungen zwischen dem Brauchwasserspeicher und dem Heißwasser-Endpunkt (Dusche, Bad etc.) zu vermeiden, um die Entstehung von Totpunkten zu verhindern.
- **Rohrdurchmesser.** Wählen Sie den Rohrdurchmesser abhängig vom benötigten Wasserdurchfluss und dem verfügbaren externen statischen Druck der Pumpe. Die Kurven für den externen statischen Druck des Innengeräts finden Sie unter "[17 Technische Daten](#)" [▶ 308].
- **Wasserdurchfluss.** Der für den Betrieb des Innengeräts minimal erforderliche Wasserdurchfluss ist in der folgenden Tabelle aufgeführt. Dieser Wasserfluss muss unter allen Umständen gewährleistet sein. Wenn der Wasserfluss geringer ist, stoppt das Innengerät den Betrieb und zeigt den Fehler 7H an.

Wenn der Betrieb ist...	Dann liegt die minimal erforderliche Durchflussmenge bei...
Kühlen	10 l/min
Heizen/Abtauen	20 l/min

- **Bauseitig zu liefernde Komponenten – Wasser.** Verwenden Sie ausschließlich Materialien, die verträglich sind mit im System verwendetem Wasser und mit den im Innengerät verwendeten Materialien.

- **Bauseitig zu liefernde Komponenten – Wasserdruck und -temperatur.** Überprüfen Sie, dass alle Komponenten, die in der bauseitigen Rohrleitung installiert sind oder werden, dem Wasserdruck und der Wassertemperatur standhalten können.
- **Wasserdruck – Brauchwasser.** Der maximale Wasserdruck beträgt 10 bar (=1,0 MPa) und muss der geltenden Gesetzgebung entsprechen. Bringen Sie im Wasserkreislauf geeignete Sicherheitsvorrichtungen an, um zu gewährleisten, dass der maximale Druck NICHT überschritten wird (siehe "8.6.3 So schließen Sie die Wasserleitungen an" [▶ 121]). Der minimale Wasserdruck für den Betrieb liegt bei 1 bar (=0,1 MPa).
- **Wasserdruck – Raumheizungs-/raumkühlungskreislauf.** Der maximale Wasserdruck beträgt 3 bar (=0,3 MPa). Bringen Sie im Wasserkreislauf geeignete Sicherheitsvorrichtungen an, um zu gewährleisten, dass der maximale Druck NICHT überschritten wird. Der minimale Wasserdruck für den Betrieb liegt bei 1 bar (=0,1 MPa).
- **Wassertemperatur.** Alle installierten Rohrleitungen und das Rohrleitungszubehör (Ventil, Anschlüsse usw.) MÜSSEN den folgenden Temperaturen standhalten können:



INFORMATION

Bei der folgenden Abbildung handelt es sich um ein Beispiele, das der Systemanordnung bei Ihnen möglicherweise NICHT vollständig entspricht.

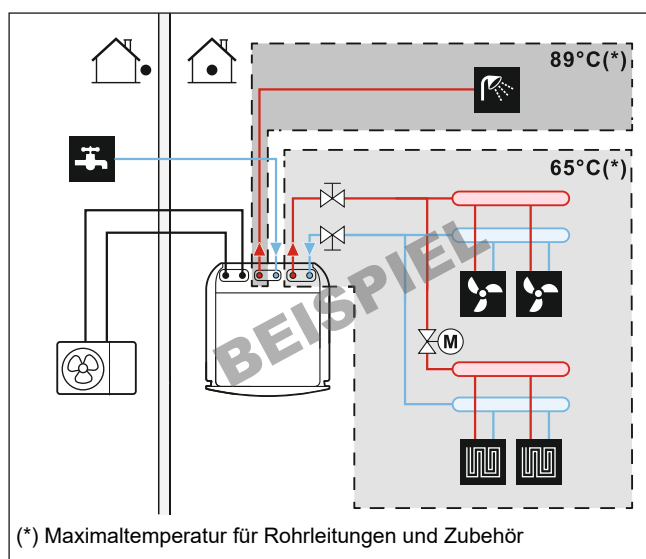

- **Wasserablauf – niedrige Punkte.** Bringen Sie an allen niedrigen Punkten des Systems Ablaufhähne an, um eine vollständige Entleerung des Kreislaufs zu ermöglichen.
- **Wasserablauf – Druckentlastungsventil.** Schließen Sie den Ablaufschlauch ordnungsgemäß an den Ablauf an, um zu verhindern, dass Wasser aus dem Gerät tropft. Siehe "7.4.4 So schließen Sie den Ablaufschlauch an den Ablauf an" [▶ 96].
- **Entlüftungsventile.** Bringen Sie an allen hohen Punkten des Systems Entlüftungsventile an. Diese müssen zu Wartungszwecken leicht zugänglich sein. Das Innengerät ist mit zwei automatischen Entlüftungsvorrichtung ausgestattet. Überprüfen Sie, dass die Entlüftungsvorrichtungen NICHT zu fest angezogen ist. Es muss möglich sein, dass aus dem Wasserkreislauf automatisch Luft abgegeben werden kann.

- **Verzinkte Teile.** Auf KEINEN Fall im Wasserkreislauf verzinkte Teile verwenden. Da im internen Wasserkreislauf des Gerätes Kupferrohre verwendet werden, können diese Teile stark korrodieren.
- **Metallrohre nicht aus Messing.** Wenn Metallrohre verwendet werden, die nicht aus Messing sind, isolieren Sie beide Materialien ordnungsgemäß, so dass diese NICHT in Kontakt geraten. Dies dient zur Vermeidung galvanischer Korrosion.
- **Ventil – Umstellzeit.** Wird im Wasserkreislauf ein 2-Wege-Ventil oder ein 3-Wege-Ventil verwendet, muss die Ventil-Umstellzeit kürzer als 60 Sekunden sein.
- **Brauchwasserspeicher – Fassungsvermögen.** Um eine Wasserstagnierung zu vermeiden, ist es wichtig, dass das Fassungsvermögen des Brauchwasserspeichers dem täglichen Brauchwasserverbrauch entspricht.
- **Brauchwasserspeicher – nach der Installation.** Der Brauchwasserspeicher muss sofort nach der Installation mit frischem Wasser gespült werden. Dieses Verfahren muss in den ersten 5 Tagen nach der Installation mindestens einmal täglich wiederholt werden.
- **Brauchwasserspeicher – Stillstand.** Wenn über einen längeren Zeitraum kein Wasser verbraucht wird, MUSS das System vor der erneuten Verwendung mit Frischwasser gespült werden.
- **Brauchwasserspeicher – Desinfektion.** Informationen zur Desinfektion des Brauchwasserspeichers finden Sie unter "[11.6.6 Speicher](#)" [▶ 217] und "[6.4.5 Brauchwasser-Pumpe für Desinfektion](#)" [▶ 57].
- **Thermostat-Mischventile.** Die gültige Gesetzgebung erfordert möglicherweise die Installation von Thermostat-Mischventilen.
- **Hygienische Maßnahmen.** Die Installation muss in Übereinstimmung mit der gültigen Gesetzgebung erfolgen und kann zusätzliche hygienische Vorrichtungen erfordern.
- **Umwälzpumpe.** Sofern dies von der gültigen Gesetzgebung gefordert wird, schließen Sie eine Umwälzpumpe zwischen dem Warmwasser-Endpunkt und dem Anschluss für den Rückführanschluss des Brauchwasserspeichers an.

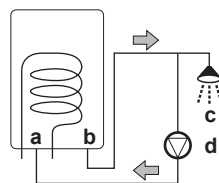

- a** Rückführanschluss
- b** Warmwasseranschluss
- c** Dusche
- d** Umwälzpumpe

8.5.2 Formel zur Berechnung des Vordrucks des Ausdehnungsgefäßes

Der Vordruck (P_g) des Ausdehnungsgefäßes ist abhängig von der Höhendifferenz (H) der Installation:

$$P_g = 0,3 + (H/10) \text{ (Bar)}$$

8.5.3 Prüfen der Wassermenge und der Durchflussmenge

Das Innengerät verfügt über ein Ausdehnungsgefäß mit 10 Liter Volumen und einem werkseitig eingestellten Vordruck von 1 Bar.

So stellen Sie sicher, dass das Gerät ordnungsgemäß funktioniert:

- Sie MÜSSEN das minimale und maximale Wasservolumen überprüfen.

- Sie müssen eventuell den Vordruck des Ausdehnungsgefäßes anpassen.

Minimales Wasservolumen

Prüfen Sie, ob die Gesamtwassermenge der Installation über dem minimale Wasservolumen liegt, das interne Wasservolumen des Innengeräts NICHT eingeschlossen:

Wenn...	Dann liegt das minimal Wasservolumen bei...
Kühlbetrieb	20 l
Heizbetrieb	20 l



INFORMATION

In kritischen Fällen oder bei Räumen mit hohem Heizbedarf kann eine größere Wassermenge erforderlich sein.



HINWEIS

Wenn die Zirkulation im Raumheizungs-/kühlkreislauf über ferngesteuerte Ventile geregelt wird, ist es wichtig, dass dieses Mindestwasservolumen auch dann gewährleistet ist, wenn alle Ventile geschlossen sind.

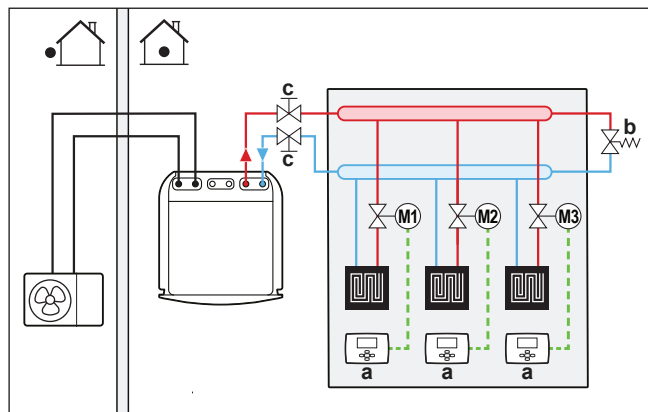

- a Einzel-Raumthermostat (optional)
- b Differenzialdruck-Bypass-Ventil (wird als Zubehör geliefert)
- c Absperrventil (wird als Zubehör geliefert)
- M1...3** Einzelnes motorisiertes Ventil zur Regelung jedes Kreislaufs (bauseitig)

Maximale Wassermenge

Bestimmen Sie für den berechneten Vordruck die entsprechende maximale Wassermenge mithilfe der folgenden Grafik.

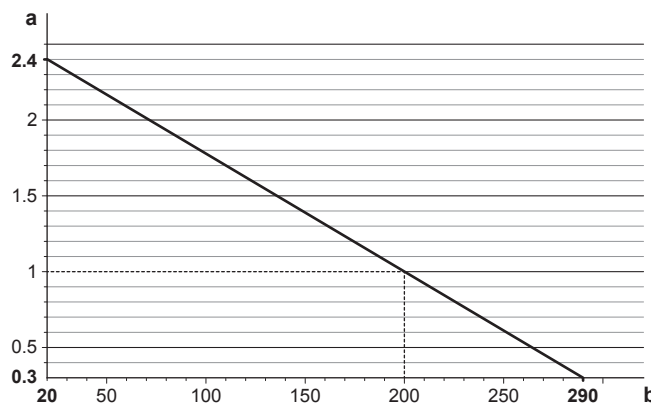

- a Vordruck (Bar)
- b Maximale Wassermenge (l)

Beispiel: Maximale Wassermenge und Vordruck des Ausdehnungsgefäßes

Höhendifferenz in der Anlagen- Installation ^(a)	Wasservolumen	
	≤200 l	>200 l
≤7 m	Keine Anpassung des Vordrucks erforderlich.	Gehen Sie wie folgt vor: <ul style="list-style-type: none"> ▪ Verringern Sie den Vordruck entsprechend der erforderlichen Montagehöhendifferenz. Der Vordruck sollte pro Meter unter 7 m um 0,1 Bar verringert werden. ▪ Überprüfen Sie, dass die Wassermenge NICHT die maximal zulässige Wassermenge überschreitet.
>7 m	Gehen Sie wie folgt vor: <ul style="list-style-type: none"> ▪ Erhöhen Sie den Vordruck entsprechend der erforderlichen Montagehöhendifferenz. Der Vordruck sollte pro Meter über 7 m um 0,1 Bar erhöht werden. ▪ Überprüfen Sie, dass die Wassermenge NICHT die maximal zulässige Wassermenge überschreitet. 	Das Ausdehnungsgefäß des Innengeräts ist zu klein für die Anlage. In diesem Fall wird die Installation eines zusätzlichen Ausdehnungsgefäßes außerhalb des Geräts empfohlen.

^(a) Dies ist der Höhenunterschied (m) zwischen dem höchsten Punkt des Wasserkreislaufs und dem Innengerät. Wenn sich das Innengerät am höchsten Punkt der Anlage befindet, ist der Höhenunterschied 0 m.

Minimale Durchflussmenge

Prüfen Sie, ob die minimale Durchflussmenge in der Anlage unter allen Bedingungen gewährleistet ist. Verwenden Sie aus diesem Grund das Differenzialdruck-Bypass-Ventil im Lieferumfang des Geräts und beachten Sie die Mindestwassermenge.

Wenn der Betrieb ist...	Dann liegt die minimal erforderliche Durchflussmenge bei...
Kühlen	10 l/min
Heizen/Abtauen	20 l/min

**HINWEIS**

Wenn die Zirkulation in allen oder bestimmten Raumheizungskreisläufen über ferngesteuerte Ventile geregelt wird, ist es wichtig, dass diese minimale Durchflussmenge auch dann gewährleistet ist, wenn alle Ventile geschlossen sind. Falls die minimale Durchflussmenge nicht erreicht werden kann, wird der Flussfehler 7H ausgegeben (kein Heizen oder Betrieb).

Siehe empfohlenes Verfahren wie unter ["12.4 Checkliste während der Inbetriebnahme"](#) [▶ 268] beschrieben.

8.5.4 Ändern des Vordrucks des Ausdehnungsgefäßes



HINWEIS

NUR ein zugelassener Monteur kann den Vordruck des Ausdehnungsgefäßes anpassen.

Der Standardvordruck des Ausdehnungsgefäßes ist 1 bar. Wenn der Vordruck geändert werden muss, beachten Sie die folgenden Richtlinien:

- Verwenden Sie nur trockenen Stickstoff, um den Vordruck des Ausdehnungsgefäßes einzustellen.
- Wird der Vordruck des Ausdehnungsgefäßes falsch eingestellt, arbeitet das System nicht ordnungsgemäß.

Die Änderung des Vordrucks des Ausdehnungsgefäßes sollte durch Verringerung oder Erhöhung des Stickstoffdrucks über das Schrader-Ventil des Ausdehnungsgefäßes erfolgen.

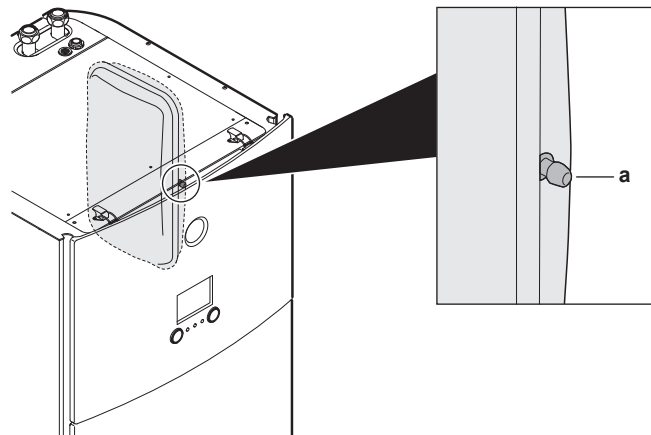

a Schrader-Ventil

8.5.5 So überprüfen Sie das Wasservolumen: Beispiele

Beispiel 1

Das Innengerät wird 5 m unterhalb des höchsten Punktes im Wasserkreislauf installiert. Die Gesamtwassermenge im Wasserkreislauf beträgt 100 l.

Es sind keine Aktionen oder Anpassungen erforderlich.

Beispiel 2

Das Innengerät wird am höchsten Punkt im Wasserkreislauf installiert. Die Gesamtwassermenge im Wasserkreislauf beträgt 250 l.

Maßnahmen:

- Da die Gesamtwassermenge (250 l) über der standardmäßigen Wassermenge (200 l) liegt, muss der Vordruck verringert werden.
- Der erforderliche Vordruck beträgt:
 $P_g = (0,3 + (H/10)) \text{ Bar} = (0,3 + (0/10)) \text{ Bar} = 0,3 \text{ Bar}$
- Die entsprechende maximale Wassermenge bei 0,3 bar beträgt 290 l. (Siehe das Diagramm unter ["Maximale Wassermenge"](#) [▶ 118]).

- Da 250 l weniger als 290 l ist, ist das Ausdehnungsgefäß für die Anlage angemessen.

8.6 Anschließen der Wasserleitungen

8.6.1 Über den Anschluss der Wasserleitung

Vor dem Anschluss der Wasserleitung

Stellen Sie sicher, dass Außen- und Innengerät montiert sind.

Typischer Ablauf

Der Anschluss der Wasserleitungen erfolgt in der Regel in folgenden Schritten:

- 1 Anschließen der Wasserleitung an das Innengerät.
- 2 Anschließen der Rückführungsleitung.
- 3 Anschließen des Ablaufschlauch an den Ablauf.
- 4 Befüllen des Wasserkreislaufs.
- 5 Befüllen des Brauchwasserspeichers.
- 6 Isolieren der Wasserleitungen.

8.6.2 Vorsichtsmaßnahmen beim Anschließen der Wasserleitungen



INFORMATION

Lesen Sie auch die Vorsichtsmaßnahmen und Anforderungen in den folgenden Kapiteln:

- "2 Allgemeine Sicherheitsvorkehrungen" [▶ 10]
- "8.5 Vorbereiten der Wasserleitungen" [▶ 114]

8.6.3 So schließen Sie die Wasserleitungen an



HINWEIS

Üben Sie beim Anschließen der Rohrleitung KEINE übermäßige Kraft aus. Eine Verformung von Rohrleitungen kann zu einer Fehlfunktion des Geräts führen.

Um Service- und Wartungsarbeiten zu erleichtern, ist das System mit 2 Absperrventilen und 1 Differenzialdruck-Bypass-Ventil ausgestattet. Montieren Sie die Absperrventile am Raumheizungs-Wassereinlass und am Raumheizungs-Wasserauslass. Um eine minimale Durchflussmenge sicherzustellen (und Überdruck zu verhindern), installieren Sie das Differenzialdruck-Bypass-Ventil am Raumheizungs-Wasserauslass.

- 1 Installieren Sie die Absperrventile an den Raumheizungs-Wasserleitungen.
- 2 Schrauben Sie die Muttern des Innengeräts auf das Absperrventil auf.
- 3 Schließen Sie die Wassereinlass- und -auslassrohre für Brauchwasser an das Innengerät an.

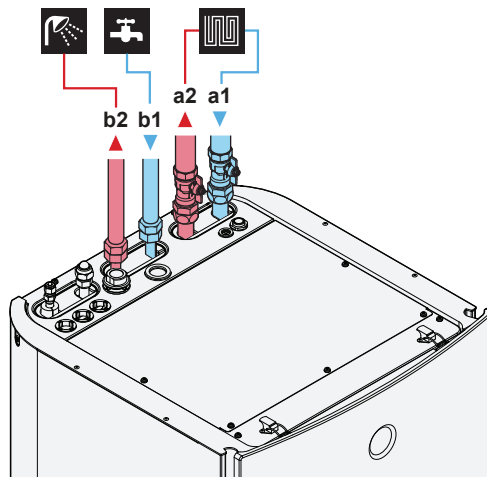

- a1** WASSEREINLASS für Raumheizung/Kühlen (Schraubverbindung, 1")
- a2** WASSERAUSLASS für Raumheizung/Kühlen (Schraubverbindung, 1")
- b1** Brauchwasser – Kaltwassereinlass (Schraubverbindung, 3/4")
- b2** Brauchwasser – Warmwasserauslass (Schraubverbindung, 3/4")

4 Installieren Sie die folgenden Komponenten (bauseitig zu liefern) am Kaltwassereinlass des Brauchwasserspeichers:

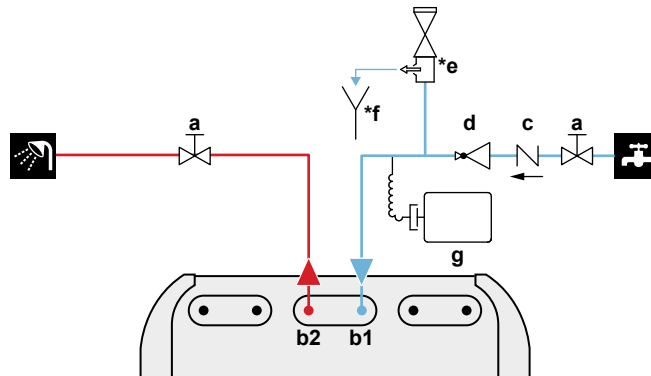

- a** Absperrventil (empfohlen)
- b1** Brauchwasser – Kaltwassereinlass (Schraubverbindung, 3/4")
- b2** Brauchwasser – Warmwasserauslass (Schraubverbindung, 3/4")
- c** Rückschlagventil (empfohlen)
- d** Druckminderungsventil (empfohlen)
- *e** Druckentlastungsventil (max. 10 bar (=1,0 MPa)) (verpflichtend)
- *f** Zwischenbehälter (verpflichtend)
- g** Ausdehnungsgefäß (empfohlen)



HINWEIS

- Es wird empfohlen, Absperrventile am Wassereinlass und -auslass für die Brauchwasseraufbereitung zu installieren. Diese Absperrventile sind bauseitig zu liefern.
- **Stellen Sie aber sicher, dass sich kein Ventil zwischen dem Druckentlastungsventil (bauseitig zu liefern) und dem Brauchwasserspeicher befindet.**



HINWEIS

Um im Fall eines Wasseraustritts Schäden im Umfeld des Geräts zu vermeiden, wird empfohlen, das Absperrventil am Brauchwasser-Kaltwasserzulauf während längerer Abwesenheitsphasen zu schließen.

**HINWEIS**

Ein Druckentlastungsventil (bauseitig zu liefern) mit einem Öffnungsdruck von maximal 10 Bar (=1 MPa) muss am Anschluss für den Kaltwassereinlass entsprechend der geltenden Vorschriften installiert werden.

**HINWEIS**

- Installieren Sie unbedingt eine Abflussvorrichtung und ein Druckminderventil am Kaltwasseranschluss des Zylinders des Brauchwasserspeichers.
- Um eine Rücksaugung zu vermeiden, wird die Installation eines Rückschlagventils am Wassereinlass des Brauchwasserspeichers in Übereinstimmung mit der gültigen Gesetzgebung empfohlen. Stellen Sie sicher, dass es sich NICHT zwischen dem Druckentlastungsventil und dem Brauchwasserspeicher befindet.
- Es wird empfohlen, ein Druckminderventil am Kaltwassereinlass in Übereinstimmung mit der gültigen Gesetzgebung zu installieren.
- Es wird empfohlen, ein Ausdehnungsgefäß am Kaltwassereinlass in Übereinstimmung mit der gültigen Gesetzgebung zu installieren.
- Es wird empfohlen, das Druckminderventil an einer höheren Position als der Brauchwasserspeicher zu installieren. Das Heizen des Brauchwasserspeichers führt zu einer Ausdehnung des Wassers, und ohne Druckminderventil kann der Wasserdruck im Speicher über den Nenndruck des Speichers steigen. Außerdem ist die an den Speicher angeschlossene bauseitige Installation (Rohrleitungen, Entnahmepunkte etc.) diesem hohen Druck ausgesetzt. Um diesen hohen Druck zu vermeiden, muss ein Druckminderventil installiert werden. Der Überdruckschutz ist von der ordnungsgemäßen Funktion des bauseitig installierten Druckentlastungsventils abhängig. Wenn dieses Ventil NICHT ordnungsgemäß funktioniert, führt der Überdruck zu einer Deformation des Speichers und möglicherweise zu einem Wasseraustritt. Um den ordnungsgemäßen Betrieb zu gewährleisten, ist eine regelmäßige Wartung durchzuführen.

**HINWEIS**

Differenzialdruck-Bypass-Ventil (wird als Zubehör geliefert). Wir empfehlen die Installation des Differenzialdruck-Bypass-Ventils im Raumheizungs-Wasserkreislauf.

- Beachten Sie das minimale Wasservolumen, wenn Sie den Installationsort des Differenzialdruck-Bypass-Ventils auswählen (am Innengerät oder am Kollektor). Siehe "[8.5.3 Prüfen der Wassermenge und der Durchflussmenge](#)" [▶ 117].
- Beachten Sie die Mindest-Durchflussmenge, wenn Sie die Einstellung des Differenzialdruck-Bypass-Ventils anpassen. Siehe "[8.5.3 Prüfen der Wassermenge und der Durchflussmenge](#)" [▶ 117] und "[12.4.1 Minimale Durchflussmenge](#)" [▶ 268].

**HINWEIS**

Installieren Sie Entlüftungsventile an allen lokalen hochgelegenen Punkten.

8.6.4 So schließen Sie die Rückführungsleitung an

Voraussetzung: Nur erforderlich, wenn Sie in Ihrem System eine Rezirkulation benötigen.

- 1 Entfernen Sie die obere Blende vom Gerät, siehe "[7.2.6 So öffnen Sie das Innengerät](#)" [▶ 85].

- 2 Schneiden Sie die Gummi-Durchführungsstülle an der Oberseite des Geräts heraus und entfernen Sie den Anschlag. Der Rückführungsanschluss befindet sich unterhalb der Aussparung.
- 3 Führen Sie die Rückführungsleitung durch die Durchführungsstülle und schließen Sie sie an den Rückführungsanschluss an.

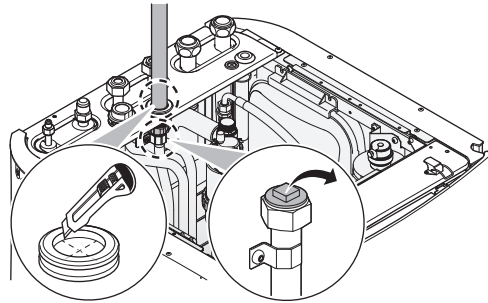

- 4 Bringen Sie die obere Blende wieder an.

8.6.5 So befüllen Sie den Wasserkreislauf

Verwenden Sie ein bauseitig zu lieferndes Füll-Kit, um den Wasserkreislauf zu füllen. Stellen Sie sicher, dass Sie die gültige Gesetzgebung einhalten.



HINWEIS

Pumpe. Um ein Blockieren des Pumpenrotors zu vermeiden, nehmen Sie das Gerät nach dem Befüllen des Wasserkreislaufs so schnell wie möglich in Betrieb.



INFORMATION

Stellen Sie sicher, dass die beiden Entlüftungsventile (eines am Magnetfilter und eines an der Reserveheizung) geöffnet sind.

8.6.6 So füllen Sie den Brauchwasserspeicher

- 1 Öffnen Sie jeden Warmwasserhahn, um die Luft aus den Rohrleitungen des Systems entweichen zu lassen.
- 2 Öffnen Sie das Kaltwasser-Zulaufventil.
- 3 Schließen Sie alle Wasserhähne, nachdem sämtliche Luft aus dem System entwichen ist.
- 4 Überprüfen Sie das System auf Undichtigkeiten.
- 5 Betätigen Sie von Hand das bauseitig installierte Druckentlastungsventil, um einen ungestörten Wasserfluss durch die Auslassleitung zu gewährleisten.

8.6.7 So isolieren Sie die Wasserleitungen

Die Rohrleitungen im gesamten Wasserkreislauf MÜSSEN isoliert werden, um Kondensatbildung während des Kühlbetriebs und eine Verringerung der Heiz- und Kühlleistung zu verhindern.

Liegen die Temperaturen überwiegend über 30°C und hat die Luft eine relative Luftfeuchtigkeit über 80%, muss das Dichtungsmaterial mindestens 20 mm dick sein, damit sich auf der Oberfläche des Dichtungsmaterials kein Kondenswasser bildet.

9 Elektroinstallation

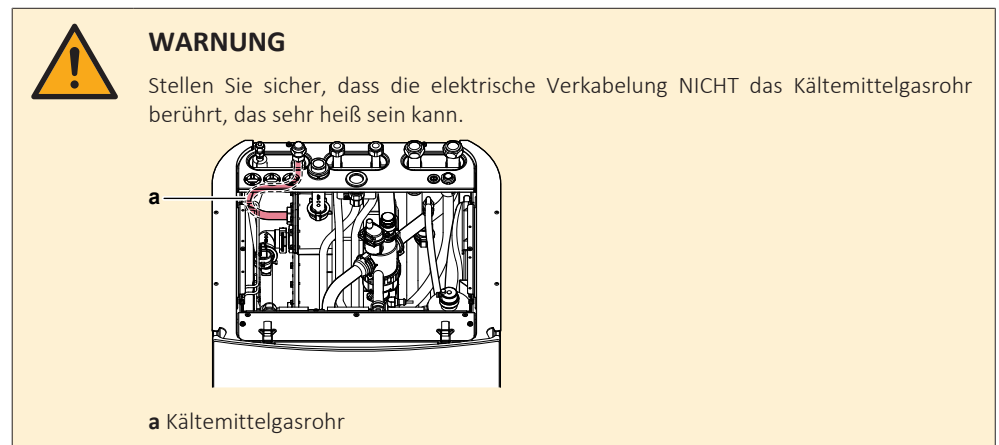

In diesem Kapitel

9.1	Über das Anschließen der elektrischen Leitungen	125
9.1.1	Vorsichtshinweise zum Anschließen der elektrischen Leitungen	126
9.1.2	Richtlinien zum Anschließen der elektrischen Leitungen	127
9.1.3	Über die elektrische Konformität	128
9.1.4	Informationen zum Wärmepumpentarif-Netzanschluss	128
9.1.5	Übersicht über die elektrischen Anschlüsse mit Ausnahme der externen Aktoren.....	129
9.2	Anschlüsse am Außengerät	130
9.2.1	Technische Daten von elektrischen Leitungen	130
9.2.2	Anschluss der elektrischen Leitungen an das Außengerät.....	131
9.2.3	So positionieren Sie den Außenluftfühler am Außengerät um	135
9.3	Anschlüsse am Innengerät	136
9.3.1	So schließen Sie die Hauptstromversorgung an	139
9.3.2	So schließen Sie die Stromversorgung der Reserveheizung an	141
9.3.3	So schließen Sie das Absperrventil an	144
9.3.4	So schließen Sie die Stromzähler an	145
9.3.5	So schließen Sie die Brauchwasserpumpe an.....	146
9.3.6	So schließen Sie den Alarmausgang an.....	147
9.3.7	So schließen Sie den Ausgang EIN/AUS für Heizen/Kühlen an.....	148
9.3.8	So schließen Sie den Umschalter zur externen Wärmequelle an	149
9.3.9	So schließen Sie die Stromverbrauch-Digitaleingänge an	150
9.3.10	So schließen Sie das Sicherheitsthermostat an (Öffner)	151
9.3.11	So stellen Sie die Verbindung zu einem Smart Grid her.....	152
9.3.12	So schließen Sie die WLAN-Karte an (als Zubehör geliefert).....	156
9.4	Nach dem Anschluss der elektrischen Leitungen an das Innengerät.....	157

9.1 Über das Anschließen der elektrischen Leitungen

Vor dem Anschließen der elektrischen Leitungen

Auf Folgendes achten:

- Die Kältemittelleitung ist angeschlossen und überprüft
- Die Wasserleitung ist angeschlossen

Typischer Ablauf

Der Anschluss der elektrischen Leitungen erfolgt in der Regel in diesen Phasen:

- "9.2 Anschlüsse am Außengerät" [▶ 130]
- "9.3 Anschlüsse am Innengerät" [▶ 136]

9.1.1 Vorsichtshinweise zum Anschließen der elektrischen Leitungen



GEFAHR: STROMSCHLAGGEFAHR



WARNUNG

- Sämtliche Verkabelungen MÜSSEN von einem zugelassenen Elektriker installiert werden und sie MÜSSEN den geltenden gesetzlichen Vorschriften entsprechen.
- Bei der festen Verkabelung sind die elektrischen Anschlüsse herzustellen.
- Alle vor Ort beschafften Teile und alle Elektroinstallationen MÜSSEN den geltenden gesetzlichen Vorschriften entsprechen.



WARNUNG

Für Stromversorgungskabel IMMER mehradrige Kabel verwenden.



INFORMATION

Lesen Sie auch die Vorsichtsmaßnahmen und Anforderungen unter "[2 Allgemeine Sicherheitsvorkehrungen](#)" [▶ 10].



WARNUNG

- Eine fehlende oder falsche N-Phase in der Stromversorgung kann eine Beschädigung der Installation zur Folge haben.
- Herstellen der Erdung. Erden Sie das Gerät NICHT über ein Versorgungsrohr, einen Überspannungsableiter oder ein Telefon. Bei unzureichender Erdung besteht Stromschlaggefahr.
- Installieren Sie alle erforderlichen Sicherungen und Schutzschalter.
- Sichern Sie die elektrischen Leitungen mit Kabelbindern, so dass sie NICHT in Kontakt mit scharfen Kanten oder Rohrleitungen (dies gilt insbesondere für die Hochdruckseite) geraten.
- Verwenden Sie KEINE Drähte mit Verzweigungen, Verlängerungskabel oder Verbindungen einer Sternanordnung. Sie können zu Überhitzung, Stromschlag oder Bränden führen.
- Installieren Sie Keinen Phasenschieber-Kondensators, da dieses Gerät mit einem Inverter ausgestattet ist. Ein Phasenschieber-Kondensator verringert die Leistung und kann zu Unfällen führen.



WARNUNG

Drehlüfter. Bevor Sie das Außengerät einschalten oder Wartungsarbeiten daran durchführen, stellen Sie sicher, dass Sie das Auslassgitter den Lüfter als Schutz vor dem sich drehenden Lüfter bedeckt. Siehe:

- "[7.3.6 So installieren Sie das Auslassgitter](#)" [▶ 92]
- "[7.3.7 So entfernen Sie das Auslassgitter und stellen das Gitter in die Sicherheitsposition](#)" [▶ 94]



VORSICHT

Schieben Sie KEINE überflüssigen Kabellängen in das Gerät.



HINWEIS

Der Abstand zwischen den Hoch- und Niederspannungskabeln sollte mindestens 50 mm betragen.

**WARNUNG**

Bei Beschädigungen des Stromversorgungskabels MUSS dieses vom Hersteller, dessen Vertreter oder einer entsprechend qualifizierten Fachkraft ausgewechselt werden, um Gefährdungsrisiken auszuschließen.

9.1.2 Richtlinien zum Anschließen der elektrischen Leitungen

**HINWEIS**

Wir empfehlen die Verwendung massiver (1-adriger) Drähte. Werden Litzen verwendet, die Litzen leicht verdrillen, um die Enden des Leiters zu vereinigen, um ihn direkt für die Anschlussklemme passend zu haben oder um ihn in einen runden Crimpanschluss einzusetzen.

Das Litzenkabel für die Installation vorbereiten**Methode 1: Verdrillte Leiter**

- 1 Die Isolierung (20 mm) von den Drähten abstreifen.
- 2 Das Ende des Leiters etwas verdrillen, um eine "massive" Verbindung herzustellen.

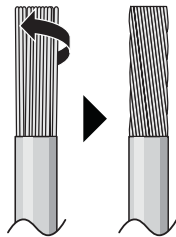
**Methode 2: Runde, gecrimpte Anschlussklemme verwenden**

- 1 Die Drähte abisolieren und bei jedem Draht die Enden etwas verdrillen.
- 2 Am Kabelende eine runde, gecrimpte Klemme installieren. Die runden, gecrimpten Klemmen bis zum bedeckten Teil auf den Draht setzen und mit einem geeigneten Werkzeug fixieren.

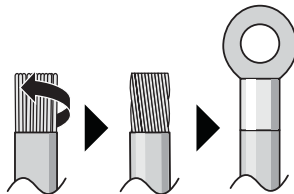
**Gehen Sie beim Installieren der Kabel wie folgt vor:**

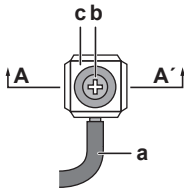
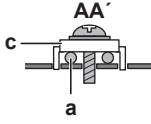
Kabeltyp	Installationsverfahren
Einadriges Kabel Oder Litzendraht verdrillt zu einer "massiven" Verbindung	  <p>a Geringeltes Kabel (einadriges oder verdrilltes Litzenkabel)</p> <p>b Schraube</p> <p>c Flache Unterlegscheibe</p>

Kabeltyp	Installationsverfahren
Litzenkabel mit runder, gecrimpter Anschlussklemme	<p> a Anschluss b Schraube c Flache Unterlegscheibe ✓ Zulässig ✗ NICHT zulässig </p>

Anzugsdrehmomente

Außengerät:

Posten	Anzugsdrehmoment (N•m)
X1M	1,47 ±10%
M4 (Erde)	

Innengerät:

Posten	Anzugsdrehmoment (N•m)
X1M	2,45 ±10%
X2M	0,88 ±10%
X5M	0,88 ±10%
X6M	2,45 ±10%
X10M	0,88 ±10%
M4 (Erde)	1,47 ±10%

9.1.3 Über die elektrische Konformität

Nur für ERA08~12E ▲ V3 ▼

Das Gerät entspricht EN/IEC 61000-3-12 (Festlegung gemäß europäischer/internationaler technischer Norm für die Grenzen von Stromüberschwingungen erzeugt von an öffentlichen Niederspannungssystemen angeschlossenen Anlagen mit Eingangsströmen von >16 A und ≤75 A pro Phase).

Nur für die Reserveheizung des Innengeräts

Siehe "9.3.2 So schließen Sie die Stromversorgung der Reserveheizung an" [▶ 141].

9.1.4 Informationen zum Wärmepumpentarif-Netzanschluss

Überall in der Welt unternehmen die Elektrizitätsversorgungsunternehmen alles in ihrer Macht Stehende, um eine zuverlässige Stromversorgung zu konkurrenzfähigen Preisen zu gewährleisten. In diesem Zusammenhang können sie oft ihren Kunden Niedertarife anbieten. In diesem Zusammenhang ist auch der Wärmepumpentarif in Deutschland und Österreich zu nennen...

Diese Anlage kann an solch einen Anschluss mit Wärmepumpentarif angeschlossen werden.

Wenden Sie sich an das Elektrizitätsversorgungsunternehmen, das am Installationsort der Anlage für die Stromversorgung zuständig ist, und fragen Sie, ob solch ein Wärmepumpentarif-Netzanschluss zur Verfügung steht und ob Sie die Anlage daran anschließen können.

Wird die Anlage an einen Wärmepumpentarif-Netzanschluss angeschlossen, ist es möglich, dass das Elektrizitätsversorgungsunternehmen Folgendes tut:

- für bestimmte Zeitspannen die Stromversorgung unterbrechen;
- verlangen, dass eine angeschlossene Anlage in bestimmten Zeitspannen NUR eine begrenzte Menge Strom verbraucht.

Das Innengerät ist so konzipiert, dass sie ein Eingangssignal empfangen kann und daraufhin das Innengerät auf "Zwangs-AUS" schaltet. Dadurch stellt der Verdichter des Außengeräts seinen Betrieb ein.

Die Verkabelung des Geräts variiert abhängig davon, ob die Stromversorgung unterbrochen ist oder NICHT.

9.1.5 Übersicht über die elektrischen Anschlüsse mit Ausnahme der externen Aktoren

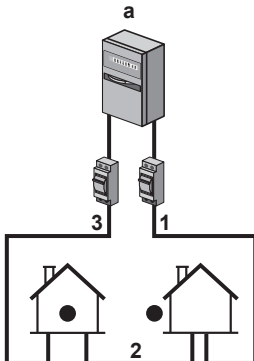
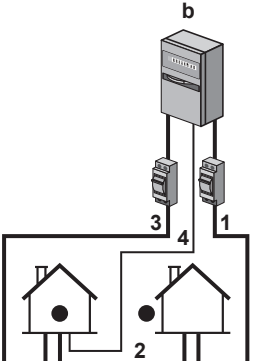
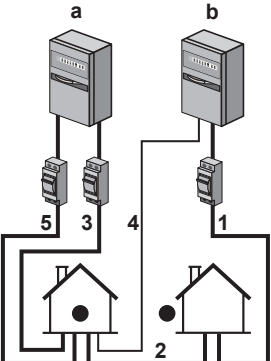
Normale Stromversorgung	Wärmepumpentarif-Netzanschluss	
	Stromversorgung NICHT unterbrochen	Stromversorgung unterbrochen
	 <p>Während der Aktivierung der Wärmepumpentarif-Stromversorgung ist die Stromversorgung NICHT unterbrochen. Das Außengerät wird von der Steuerung abgeschaltet.</p> <p>Anmerkung: Das Elektrizitätsversorgungsunternehmen muss immer den Stromverbrauch des Innengeräts ermöglichen.</p>	 <p>Während der Aktivierung der Wärmepumpentarif-Stromversorgung wird die Stromversorgung sofort oder einige Zeit später vom Elektrizitätsversorgungsunternehmen unterbrochen. In diesem Fall muss das Innengerät von einer separaten, normalen Stromversorgung gespeist werden.</p>

a Normale Stromversorgung

b Wärmepumpentarif-Netzanschluss

1 Stromversorgung für das Außengerät

2 Stromversorgungs- und Verbindungskabel zum Innengerät

3 Stromversorgung für Reserveheizung

- 4 Wärmepumpentarif-Netzanschluss (spannungsfreier Kontakt)
- 5 Stromversorgung zum normalen Tarif (zur Speisung der Platine des Innengeräts bei einer Unterbrechung der Wärmepumpentarif-Stromversorgung)

9.2 Anschlüsse am Außengerät

Posten	Beschreibung
Stromversorgungskabel	Siehe "9.2.2 Anschluss der elektrischen Leitungen an das Außengerät" [▶ 131].
Verbindungskabel	
Ablaufschlauchheizelement-Kabel	
Anschluss für Energiesparfunktion (nur für V3-Modelle)	
Luft-Thermistor-Kabel	Siehe "9.2.3 So positionieren Sie den Außenluftfühler am Außengerät um" [▶ 135].

9.2.1 Technische Daten von elektrischen Leitungen

Komponente		V3	W1
Stromversorgungskabel	MCA ^(a)	29,5 A	9,8 A
	Spannung	220-240 V	380-415 V
	Phase	1~	3N~
	Frequenz	50 Hz	
	Drahtstärke	MUSS den nationalen Verkabelungsvorschriften entsprechen. 3- oder 5-adriges Kabel Drahtstärke basierend auf der Stromstärke, aber nicht weniger als 2,5 mm ²	
Verbindungskabel (Innen ↔ Außen)	Spannung	220-240 V	
	Drahtstärke	Verwenden Sie nur einen harmonisierten Draht mit doppelter Isolierung, der für die entsprechende Spannung geeignet ist. 4-adriges Kabel Minimum 1,5 mm ²	
Empfohlene bauseitige Sicherung		32 A, C-Kurve	16 A oder 20 A, C-Kurve
Fehlerstrom-Schutzschalter/ Reststrom Gerät		30 mA – MUSS den nationalen Verkabelungsvorschriften entsprechen	

^(a) MCA=Minimale Stromstärke. Die angegebenen Werte sind Maximalwerte (die genauen Werte finden Sie in den elektrischen Daten bei Kombination mit Innengeräten).

9.2.2 Anschluss der elektrischen Leitungen an das Außengerät

**HINWEIS**

- Halten Sie sich an den Elektroschaltplan (im Lieferumfang der Einheit enthalten, befindet sich auf der Innenseite der Wartungsblende).
- Achten Sie darauf, dass Kabel NICHT die ordnungsgemäße Anbringung der Wartungsblende verhindern.

- 1 Öffnen Sie die Wartungsabdeckung. Siehe "7.2.2 So öffnen Sie das Außengerät" [▶ 81].
- 2 Ziehen Sie die Isolierung von den Kabeln ab (20 mm).

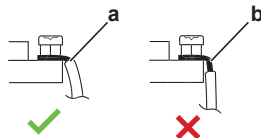

- a Entfernen Sie die Kabelisolierung bis zu diesem Punkt
- b Wenn Sie zu viel von der Kabelisolierung entfernen, kann dies zu einem Stromschlag oder Ableitstrom führen

- 3 Führen Sie die Kabel an der Rückseite ein und führen Sie sie durch die werkseitig montierten Kabelhülsen in den Schaltkasten.

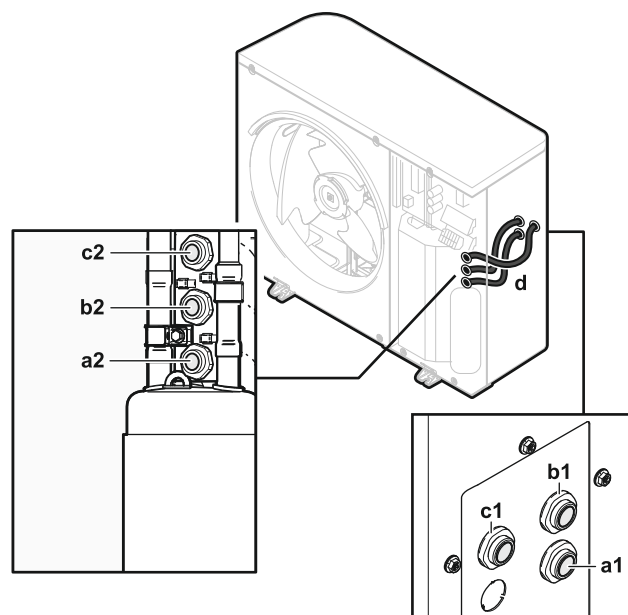



- a1+a2** Stromversorgungskabel (bauseitige Bereitstellung)
b1+b2 Verbindungskabel (bauseitig zu liefern)
c1+c2 Keine Verwendung
d Kabelhülsen (werkseitig montiert)

- 4 Schließen Sie im Schaltkasten die Drähte an die entsprechenden Anschlüsse an und fixieren Sie die Kabel mit Kabelbindern. Siehe:
 - "Im Falle von V3-Modellen" [▶ 131]
 - "Im Falle von W1-Modellen" [▶ 133]

Im Falle von V3-Modellen**1 Stromversorgungskabel:**

- Führen Sie das Kabel durch das Gehäuse.
- Schließen Sie die Kabel an die Klemmenleiste an.
- Fixieren Sie das Kabel mit einem Kabelbinder.

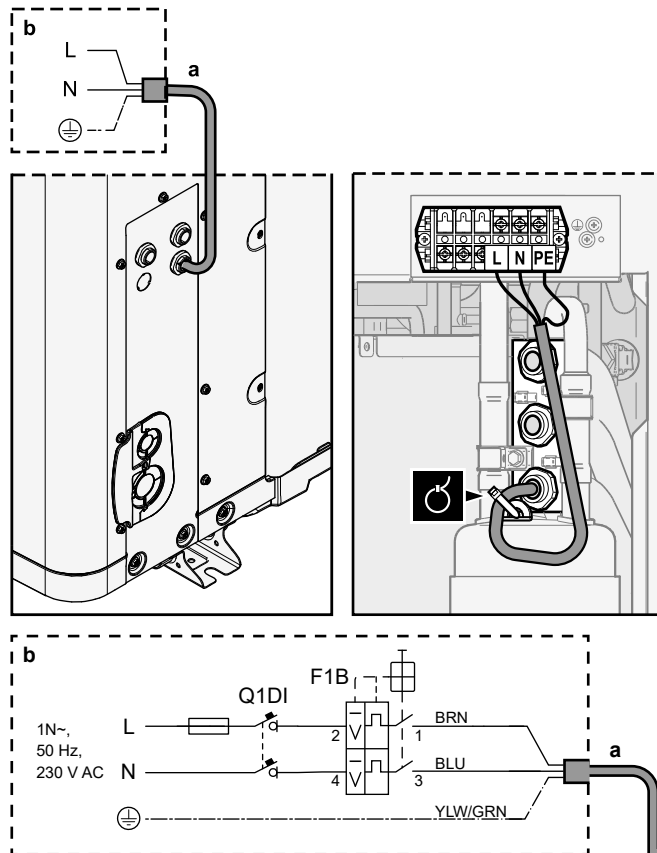

	Kabel: 1N+GND Maximaler Betriebsstrom: Siehe Typenschild am Gerät.
	—



- a** Stromversorgungskabel (bauseitige Bereitstellung)
- b** Bauseitige Verkabelung
- F1B** Überstromsicherung (bauseitig zu liefern). Empfohlene Sicherung: 2-polig, Sicherung mit 32 A, C-Kurve.
- Q1DI** Fehlerstrom-Schutzschalter (30 mA) (bauseitig zu liefern)

2 Verbindungskabel (Innen ↔ Außen):

- Führen Sie das Kabel durch das Gehäuse.
- Schließen Sie die Drähte an die Klemmenleiste (stellen Sie sicher, dass die Zahlen mit den Zahlen am Innengerät übereinstimmen) und die Erdungsschraube an.
- Fixieren Sie das Kabel mit einem Kabelbinder.

	Kabel: (3+GND)×1,5 mm ²
	—

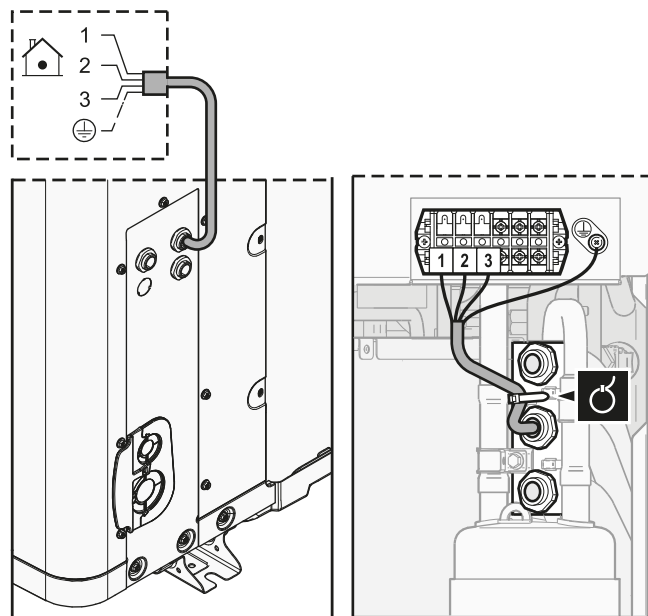

3 (optional) **Stromsparfunktion:** Wenn Sie die Stromsparfunktion verwenden möchten:

- Trennen Sie X804A von X805A.
- Schließen Sie X804A an X806A an.

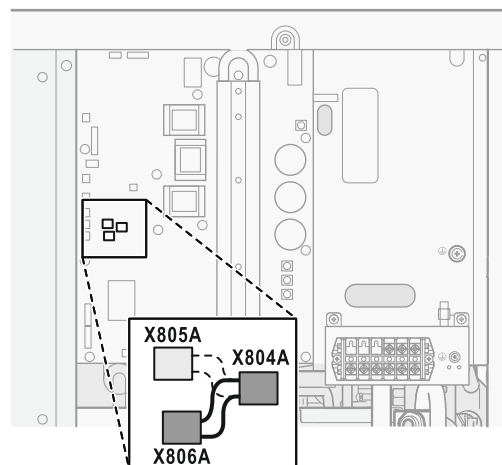

INFORMATION

Stromsparfunktion. Die Stromsparfunktion gilt nur für V3-Modelle. Ausführliche Informationen zur Stromsparfunktion ([9.F] oder Überblick bauseitige Einstellung [E-08]) finden Sie unter "[Stromsparfunktion](#)" [▶ 254].

Im Falle von W1-Modellen

1 Stromversorgungskabel:

- Führen Sie das Kabel durch das Gehäuse.
- Schließen Sie die Kabel an die Klemmenleiste an.
- Fixieren Sie das Kabel mit einem Kabelbinder.



Kabel: 3N+GND

Maximaler Betriebsstrom: Siehe Typenschild am Gerät.



—

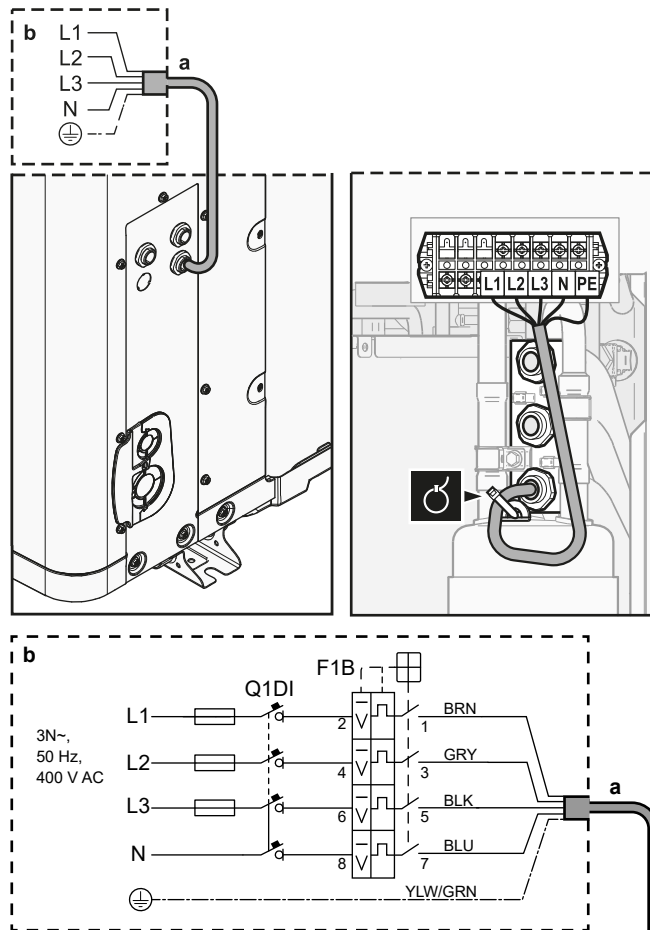

a Stromversorgungskabel (bauseitige Bereitstellung)



b Bauseitige Verkabelung

F1B Überstromsicherung (bauseitig zu liefern). Empfohlene Sicherung: 4-polig, Sicherung mit 16 A oder 20 A, C-Kurve.

Q1DI Fehlerstrom-Schutzschalter (30 mA) (bauseitig zu liefern)

2 Verbindungskabel (Innen ↔ Außen):

- Führen Sie das Kabel durch das Gehäuse.
- Schließen Sie die Drähte an die Klemmenleiste (stellen Sie sicher, dass die Zahlen mit den Zahlen am Innengerät übereinstimmen) und die Erdungsschraube an.
- Fixieren Sie das Kabel mit einem Kabelbinder.

	Kabel: (3+GND)×1,5 mm ²
	—

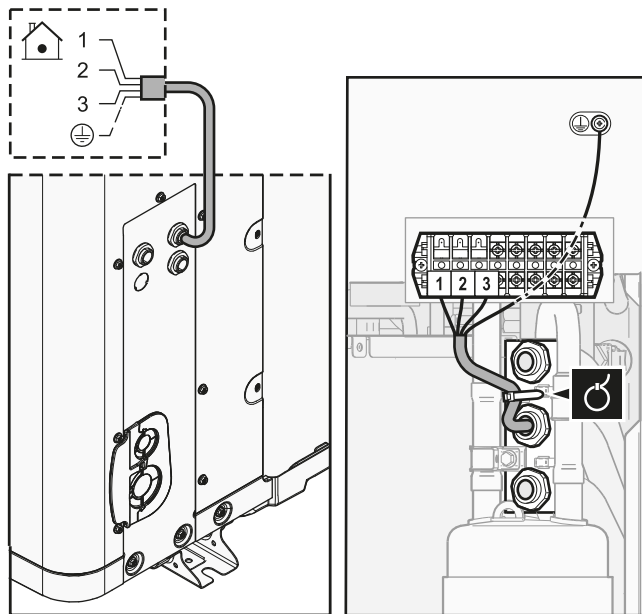

9.2.3 So positionieren Sie den Außenluftfühler am Außengerät um



Dieses Verfahren ist nur in Bereichen mit niedrigen Umgebungstemperaturen notwendig.



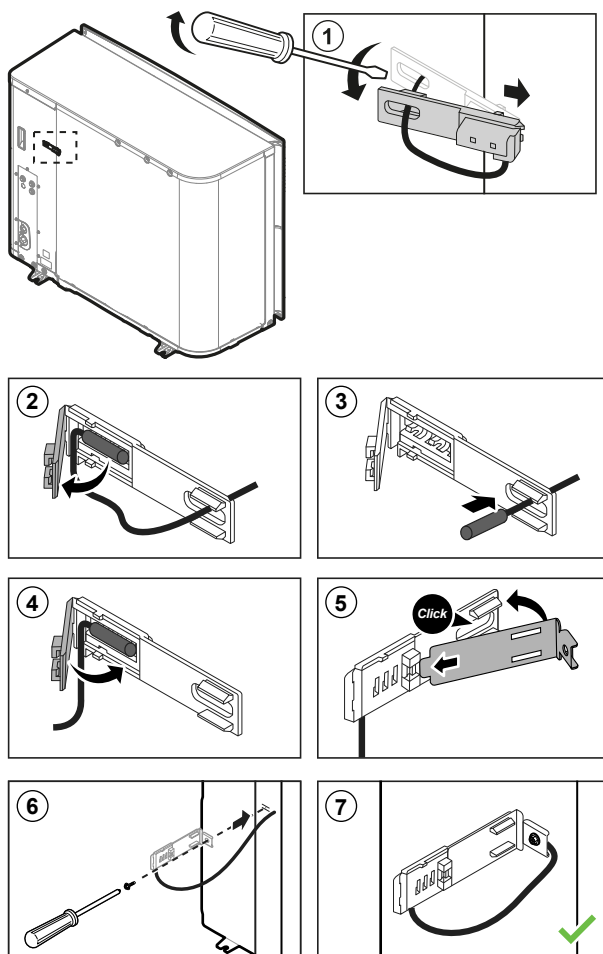





Erforderliches Zubehör (mit der Einheit mitgeliefert):













	Thermistorbefestigung.
---	------------------------



9.3 Anschlüsse am Innengerät

Posten	Beschreibung	
Stromversorgung (Haupt)	Siehe "9.3.1 So schließen Sie die Hauptstromversorgung an" [▶ 139].	
Stromversorgung (Reserveheizung)	Siehe "9.3.2 So schließen Sie die Stromversorgung der Reserveheizung an" [▶ 141].	
Absperrventil	Siehe "9.3.3 So schließen Sie das Absperrventil an" [▶ 144].	
Stromzähler	Siehe "9.3.4 So schließen Sie die Stromzähler an" [▶ 145].	
Brauchwasserpumpe	Siehe "9.3.5 So schließen Sie die Brauchwasserpumpe an" [▶ 146].	
Alarmausgang	Siehe "9.3.6 So schließen Sie den Alarmausgang an" [▶ 147].	
Raumkühlungs-/heizbetriebsteuerung	Siehe "9.3.7 So schließen Sie den Ausgang EIN/AUS für Heizen/Kühlen an" [▶ 148].	
Umschaltung zur Steuerung der externen Wärmequelle	Siehe "9.3.8 So schließen Sie den Umschalter zur externen Wärmequelle an" [▶ 149].	
Stromverbrauch-Digitaleingänge	Siehe "9.3.9 So schließen Sie die Stromverbrauch-Digitaleingänge an" [▶ 150].	
Sicherheitsthermostat	Siehe "9.3.10 So schließen Sie das Sicherheitsthermostat an (Öffner)" [▶ 151].	
Smart Grid	Siehe "9.3.11 So stellen Sie die Verbindung zu einem Smart Grid her" [▶ 152].	
WLAN-Karte	Siehe "9.3.12 So schließen Sie die WLAN-Karte an (als Zubehör geliefert)" [▶ 156].	
Raumthermostat (kabelgebunden oder drahtlos)		Siehe folgende Tabelle.
		Kabel: 0,75 mm ² Maximaler Betriebsstrom: 100 mA
		Für die Hauptzone: <ul style="list-style-type: none"> ▪ [2.9] Steuerung ▪ [2.A] Externer Thermostattyp Für die Zusatzzone: <ul style="list-style-type: none"> ▪ [3.A] Externer Thermostattyp ▪ [3.9] (schreibgeschützt) Steuerung

Posten	Beschreibung	
Wärmepumpen-Konvektor		<p>Für den Wärmepumpen-Konvektor gibt es verschiedene mögliche Steuerungen und Konfigurationen.</p> <p>Abhängig von der Konfiguration benötigen Sie auch ein Relais (bauseitig zu liefern, siehe Ergänzungshandbuch für optionale Ausstattungen).</p> <p>Weitere Informationen finden Sie unter:</p> <ul style="list-style-type: none"> ▪ Installationsanleitung des Wärmepumpen-Konvektors ▪ Installationsanleitung der Wärmepumpen-Konvektor-Optionen ▪ Ergänzungshandbuch für optionale Ausstattung
		<p>Kabel: 0,75 mm² Maximaler Betriebsstrom: 100 mA</p>
		<p>Für die Hauptzone:</p> <ul style="list-style-type: none"> ▪ [2.9] Steuerung ▪ [2.A] Externer Thermostattyp <p>Für die Zusatzzone:</p> <ul style="list-style-type: none"> ▪ [3.A] Externer Thermostattyp ▪ [3.9] (schreibgeschützt) Steuerung
Dezentraler Außentemperaturfühler		<p>Siehe:</p> <ul style="list-style-type: none"> ▪ Installationsanleitung des dezentralen Außentemperaturfühlers ▪ Ergänzungshandbuch für optionale Ausstattung
		<p>Kabel: 2x0,75 mm²</p>
		<p>[9.B.1]=1 (Externer Fühler = Außen) [9.B.2] Abweichung ext. ATFühl. [9.B.3] Zeitspanne f. Mittelwertbildung</p>
Dezentraler Innentemperaturfühler		<p>Siehe:</p> <ul style="list-style-type: none"> ▪ Installationsanleitung des dezentralen Innentemperaturfühlers ▪ Ergänzungshandbuch für optionale Ausstattung
		<p>Kabel: 2x0,75 mm²</p>
		<p>[9.B.1]=2 (Externer Fühler = Raum) [1.7] Abweichung Raumfühler</p>

Posten	Beschreibung	
Komfort-Benutzerschnittstelle		Siehe: <ul style="list-style-type: none"> ▪ Installations- und Betriebsanleitung für die Komfort-Benutzerschnittstelle ▪ Ergänzungshandbuch für optionale Ausstattung
		Kabel: 2x(0,75~1,25 mm ²) Maximale Länge: 500 m
		[2.9] Steuerung [1.6] Abweichung Raumfühler
LAN-Adapter		Siehe: <ul style="list-style-type: none"> ▪ Installationsanleitung des LAN-Adapters ▪ Ergänzungshandbuch für optionale Ausstattung
		Kabel: 2x(0,75~1,25 mm ²). Müssen umhüllt sein. Maximale Länge: 200 m
		Siehe Installationsanleitung des LAN-Adapters
WLAN-Modul		Siehe: <ul style="list-style-type: none"> ▪ Installationsanleitung des WLAN-Moduls ▪ Ergänzungshandbuch für optionale Ausstattung ▪ Referenzhandbuch für den Monteur
		Verwenden Sie das mit dem WLAN-Modul gelieferte Kabel.
		[D] Drahtlos-Gateway
Bizone-Bausatz		Siehe: <ul style="list-style-type: none"> ▪ Installationsanleitung des Bizone-Bausatzes ▪ Ergänzungshandbuch für optionale Ausstattung
		Verwenden Sie das mit dem Bizone-Bausatz gelieferte Kabel.
		[9.P] Mischstation

 für Raumthermostat (kabelgebunden oder drahtlos):

Bei einem...	Siehe...
Drahtloses Raumthermostat	<ul style="list-style-type: none"> ▪ Installationsanleitung für den drahtlosen Raumthermostat ▪ Ergänzungshandbuch für optionale Ausstattung

Bei einem...	Siehe...
Kabelgebundener Raumthermostat ohne Basisgerät für mehrere Zonen	<ul style="list-style-type: none"> ▪ Installationsanleitung für den kabelgebundenen Raumthermostat ▪ Ergänzungshandbuch für optionale Ausstattung
Kabelgebundener Raumthermostat mit Basisgerät für mehrere Zonen	<ul style="list-style-type: none"> ▪ Installationsanleitung für den kabelgebundenen Raumthermostat (digital oder analog)+Basisgerät für mehrere Zonen ▪ Ergänzungshandbuch für optionale Ausstattung ▪ In diesem Fall: <ul style="list-style-type: none"> - Sie müssen den kabelgebundenen Raumthermostat (digital oder analog) an das Basisgerät für mehrere Zonen anschließen - Sie müssen das Basisgeräts für mehrere Zonen an das Außengerät anschließen - Für den Kühl-/Heizbetrieb benötigen Sie auch ein Relais (bauseitig zu liefern, siehe Ergänzungshandbuch für optionale Ausstattungen)

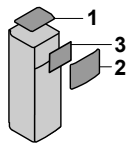

9.3.1 So schließen Sie die Hauptstromversorgung an

- 1 Öffnen Sie die folgenden Teile (siehe "7.2.6 So öffnen Sie das Innengerät" [▶ 85]):

1	Obere Platte	
2	Bedieneinheit-Blende	
3	Obere Schaltkastenabdeckung	

- 2 Schließen Sie die Hauptstromversorgung an.

Bei Normaltarif-Netzanschluss

	Verbindungskabel (= Hauptstromversorgung)	Kabel: (3+GND)×1,5 mm ²
	—	

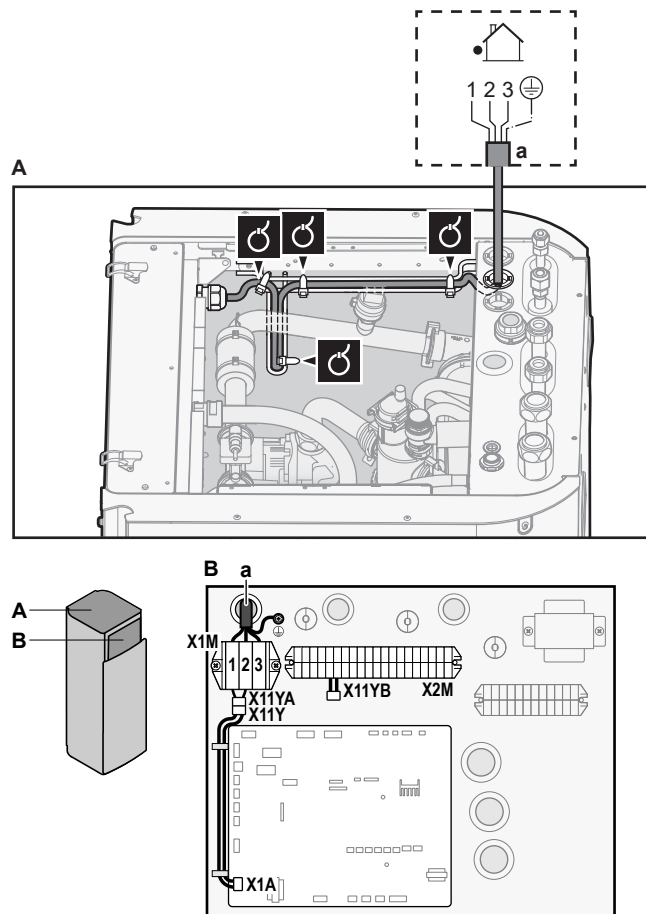

a Verbindungskabel (=Hauptstromversorgung)

Bei Wärmepumpentarif-Netzanschluss

	Verbindungskabel (= Hauptstromversorgung)	Kabel: (3+GND)×1,5 mm ²
	Normaltarif- Netzanschluss	Kabel: 1N Maximaler Betriebsstrom 6,3 A
	Wärmepumpentarif- Netzanschlusskontakt	Kabel: 2×(0,75~1,25 mm ²) Maximale Länge: 50 m. Wärmepumpentarif-Netzanschlusskontakt: 16 V DC-Erkennung (Spannungsversorgung durch Platine). Der spannungsfreie Kontakt sollte die minimale anwendbare Last von 15 V DC, 10 mA gewährleisten.
	[9.8] Wärmepumpentarif	

Schließen Sie X11Y an X11YB an.

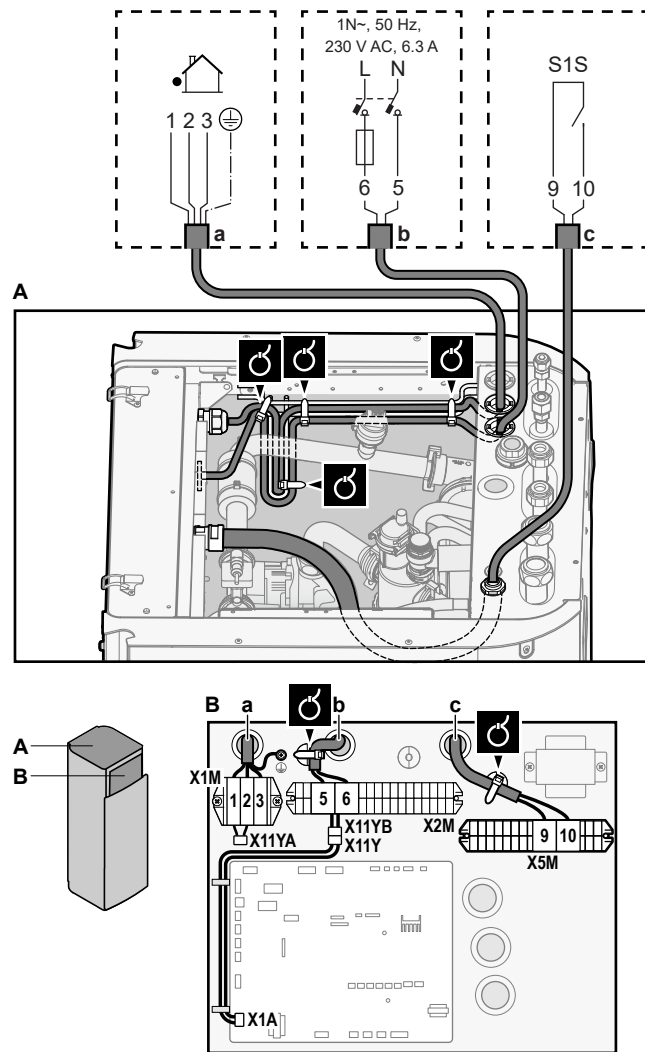

- a Verbindungskabel (=Hauptstromversorgung)
- b Normaltarif-Netzanschluss
- c Kontakt für Wärmepumpentarif-Netzanschluss

3 Fixieren Sie die Kabel mit Kabelbindern an den Kabelbinderhalterungen.



INFORMATION

Schließen Sie bei einem Wärmepumpentarif-Netzanschluss X11Y an X11YB. an. Die Notwendigkeit eines separaten Normaltarif-Netzanschlusses für das Innengerät (b) X2M/5+6 hängt vom Typ des Wärmepumpentarif-Netzanschlusses ab.

Eine separate Versorgung des Innengeräts ist erforderlich:

- wenn der Wärmepumpentarif-Netzanschluss unterbrochen ist, wenn er aktiv ist, ODER
- wenn kein Stromverbrauch des Innengeräts am Wärmepumpentarif-Netzanschluss zulässig ist, wenn dieser aktiv ist.

9.3.2 So schließen Sie die Stromversorgung der Reserveheizung an

	Reserveheizungstyp	Stromversorgung	Kabel
	*6V	1N~ 230 V (6V3)	2+GND
		3~ 230 V (6T1)	3+GND
	*9W	3N~ 400 V	4+GND

 [9.3] Reserveheizung

 **WARNUNG**
 Die Reserveheizung MUSS über eine dedizierte Stromversorgung verfügen und MUSS durch die Sicherheitsmaßnahmen geschützt werden, die durch die entsprechende Gesetzgebung vorgegeben sind.

 **VORSICHT**
 Um zu gewährleisten, dass das Gerät vollständig geerdet ist, schließen Sie IMMER die Stromversorgung der Reserveheizung und das Erdungskabel an.

Die Leistung der Reserveheizung kann abhängig vom Modell des Innengeräts variieren. Stellen Sie sicher, dass die Stromversorgung der Leistung der Reserveheizung entspricht (siehe Tabelle unten).

Reserveheizungstyp	Leistung der Reserveheizung	Stromversorgung	Maximaler Betriebsstrom	Z _{max}
*6V	2 kW	1N~ 230 V ^(a)	9 A	—
	4 kW	1N~ 230 V ^(a)	17 A ^{(b)(c)}	0,22 Ω
	6 kW	1N~ 230 V ^(a)	26 A ^{(b)(c)}	0,22 Ω
	2 kW	3~ 230 V ^(d)	5 A	—
	4 kW	3~ 230 V ^(d)	10 A	—
	6 kW	3~ 230 V ^(d)	15 A	—
*9W	3 kW	3N~ 400 V	4 A	—
	6 kW	3N~ 400 V	9 A	—
	9 kW	3N~ 400 V	13 A	—

^(a) 6V3

^(b) Das elektrische Gerät entspricht EN/IEC 61000-3-12 (Festlegung gemäß europäischer/internationaler technischer Norm für die Grenzen von Stromüberschwingungen erzeugt von an öffentlichen Niederspannungssystemen angeschlossenen Anlagen mit Eingangsströmen von >16 A und ≤75 A pro Phase).

^(c) Das Gerät entspricht EN/IEC 61000-3-11 (Festlegung gemäß europäischer/internationaler technischer Norm für die Grenzen von Spannungsänderungen, Spannungsschwankungen und flickerverursachenden Schwankungen durch Anlagen mit ≤75 A Nennstrom angeschlossen an öffentliche Niederspannungssysteme) vorausgesetzt, die System-Impedanz Z_{sys} ist kleiner oder gleich der von Z_{max} bei der Schnittstelle von Benutzer-Anschluss und dem öffentlichen System. Es liegt in der Verantwortung des Monteurs oder des Anlagen-Benutzers – gegebenenfalls nach Konsultation des Netzbetreibers – Folgendes sicherzustellen: Die Anlage wird nur an ein Einspeisungssystem mit einer System-Impedanz Z_{sys} kleiner oder gleich Z_{max}.

^(d) 6T1

Schließen Sie die Stromversorgung der Reserveheizung wie folgt an:

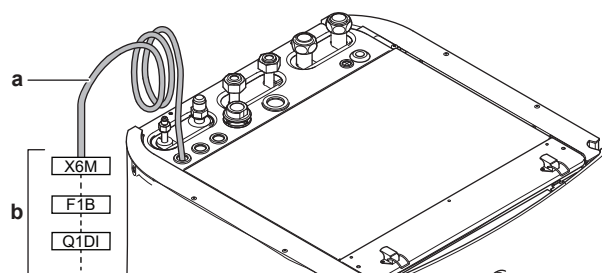

- a Werkseitig montiertes Kabel verbunden mit dem Schaltschütz der Reserveheizung im Inneren des Schaltkastens (K5M)
- b Bauseitig auszuführende Verkabelung (siehe Tabelle unten)

Modell (Stromversorgung)	Anschlüsse an die Stromversorgung der Reserveheizung
*6V (6V3: 1N~ 230 V)	<p>1N~, 50 Hz 230 V AC</p>
*6V (6T1: 3~ 230 V)	<p>3~, 50 Hz 230 V AC L1 L2 L3</p>
*9W (3N~ 400 V)	<p>3N~, 50 Hz 400 V AC L1 L2 L3 N</p>

- F1B** Übersichtsicherung (bauseitig zu liefern). Empfohlene Sicherung: 4-polig, 20 A; Kurve 400 V; Auslöseklasse C.
- K5M** Sicherheitsschalterschütz (im unteren Schaltkasten)

- Q1DI** Fehlerstrom-Schutzschalter (bauseitig zu liefern)
- SWB** Schaltkasten
- X6M** Klemme (bauseitig zu liefern)

HINWEIS

Schneiden Sie NICHT in das Stromversorgungskabel für die Reserveheizung und entfernen Sie es nicht.

9.3.3 So schließen Sie das Absperrventil an

INFORMATION

Verwendungsbeispiel Absperrventil. Bei einer VLT-Zone und einer Kombination aus Fußbodenheizung und Wärmepumpen-Konvektoren installieren Sie ein Absperrventil vor der Fußbodenheizung, um eine Kondensation auf dem Boden während des Kühlbetriebs zu verhindern.

	<p>Kabel: 2x0,75 mm²</p> <p>Maximaler Betriebsstrom: 100 mA</p> <p>230 V Wechselstrom Spannungsversorgung durch Platine</p>
	[2.D] Absperrventil

- 1 Öffnen Sie die Wartungsabdeckung. Siehe ["7.2.2 So öffnen Sie das Außengerät"](#) [▶ 81].
- 2 Öffnen Sie die folgenden Teile (siehe ["7.2.6 So öffnen Sie das Innengerät"](#) [▶ 85]):

1	Obere Platte	
2	Bedieneinheit-Blende	
3	Obere Schaltkastenabdeckung	

- 3 Schließen Sie das Steuerkabel des Ventils wie in der Abbildung unten dargestellt an die entsprechenden Klemmen an.

HINWEIS

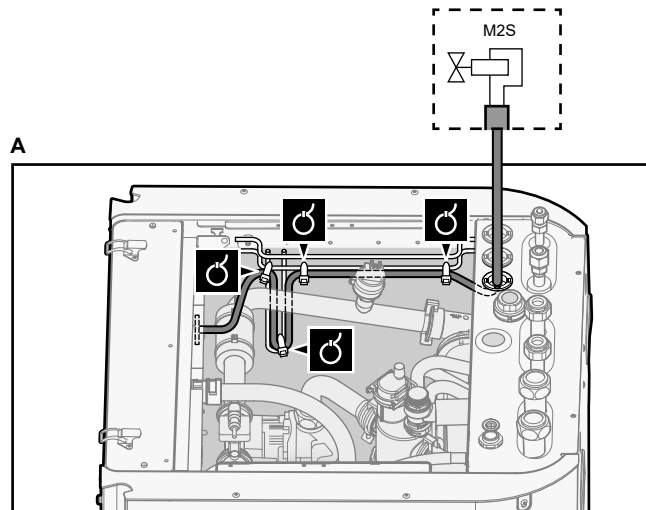

Die Verkabelung ist bei einem NC-Ventil (Schließer) und einem NO-Ventil (Öffner) unterschiedlich.

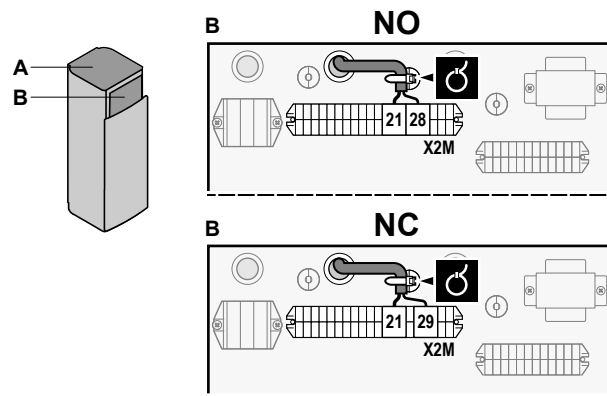



- 4 Befestigen Sie das Kabel mit Kabelbindern an den Kabelbinderhalterungen.

9.3.4 So schließen Sie die Stromzähler an

	Kabel: 2 (pro Meter)×0,75 mm ² Stromzähler: 12 V Gleichstrom Impulserkennung (Spannung wird durch Platine geliefert)
	[9.A] Stromverbrauchsmess.



INFORMATION

Überprüfen Sie bei einem Stromzähler mit Transistorausgang die Polarität. Der Plus-Pol MUSS mit X5M/6 und X5M/4 und der Minus-Pol mit X5M/5 und X5M/3 verbunden werden.

- Öffnen Sie die Wartungsabdeckung. Siehe "[7.2.2 So öffnen Sie das Außengerät](#)" [▶ 81].
- Öffnen Sie die folgenden Teile (siehe "[7.2.6 So öffnen Sie das Innengerät](#)" [▶ 85]):

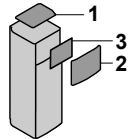
1	Obere Platte	
2	Bedieneinheit-Blende	
3	Obere Schaltkastenabdeckung	

- Schließen Sie das Stromzählerkabel wie in der Abbildung unten dargestellt an die entsprechenden Klemmen an.

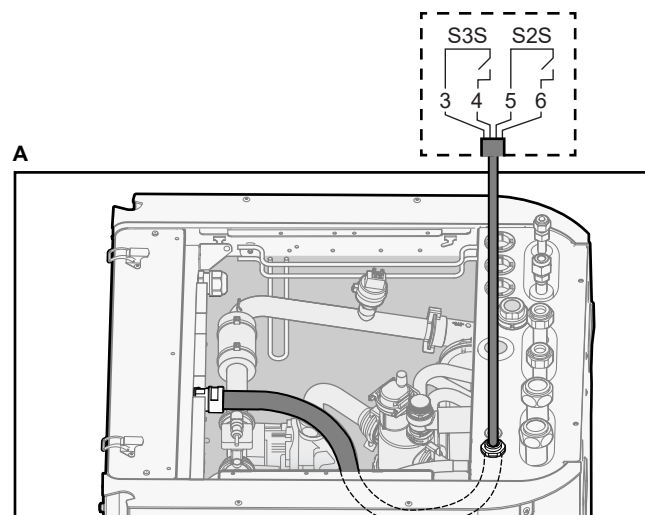

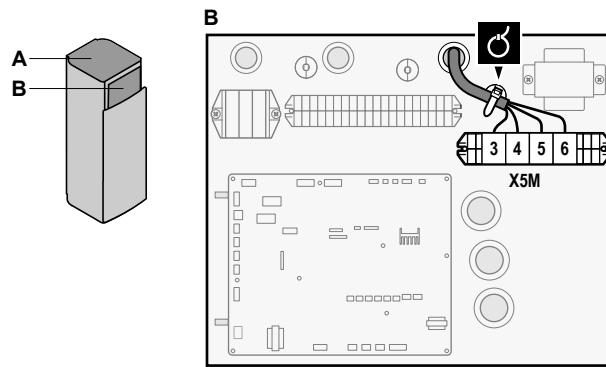

4 Befestigen Sie das Kabel mit Kabelbindern an den Kabelbinderhalterungen.

9.3.5 So schließen Sie die Brauchwasserpumpe an

	Kabel: (2+GND)×0,75 mm ² Brauchwasserpumpenausgang. Maximale Last: 2 A (Einschaltstrom), 230 V AC, 1 A (kontinuierlich)
	[9.2.2] BW-Pumpe [9.2.3] BW Pumpenprogramm

- 1 Öffnen Sie die Wartungsabdeckung. Siehe "7.2.2 So öffnen Sie das Außengerät" [▶ 81].
- 2 Öffnen Sie die folgenden Teile (siehe "7.2.6 So öffnen Sie das Innengerät" [▶ 85]):

1	Obere Platte	
2	Bedieneinheit-Blende	
3	Obere Schaltkastenabdeckung	

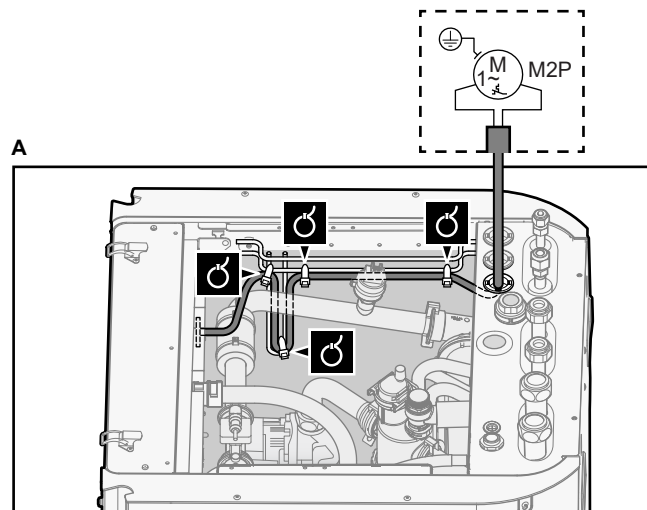

- 3 Schließen Sie das Kabel der Brauchwasserpumpe an die entsprechenden Klemmen wie in der Abbildung unten dargestellt an.

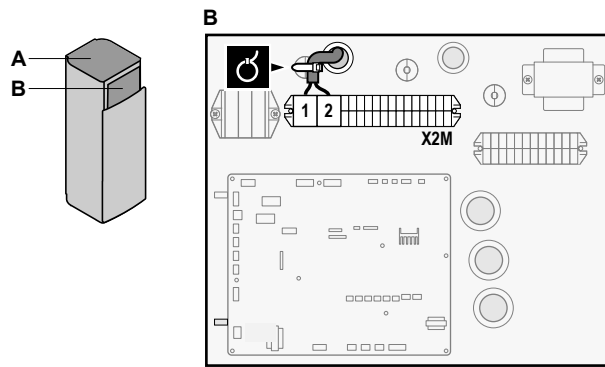



- 4 Befestigen Sie das Kabel mit Kabelbindern an den Kabelbinderhalterungen.

9.3.6 So schließen Sie den Alarmausgang an

	Kabel: (2+1)×0,75 mm ² Maximale Last: 0,3 A, 250 V AC
	[9.D] Alarmausgang

- 1 Öffnen Sie die Wartungsabdeckung. Siehe "7.2.2 So öffnen Sie das Außengerät" [▶ 81].
- 2 Öffnen Sie die folgenden Teile (siehe "7.2.6 So öffnen Sie das Innengerät" [▶ 85]):

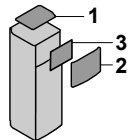
1	Obere Platte	
2	Bedieneinheit-Blende	
3	Obere Schaltkastenabdeckung	

- 3 Schließen Sie das Kabel des Alarmausgangs wie in der Abbildung unten dargestellt an die entsprechenden Klemmen an.

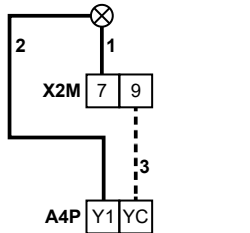
	1+2	Mit dem Alarmausgang verbundene Kabel
	3	Kabel zwischen X2M und A4P
	A4P	EKRP1HBAA muss installiert sein.

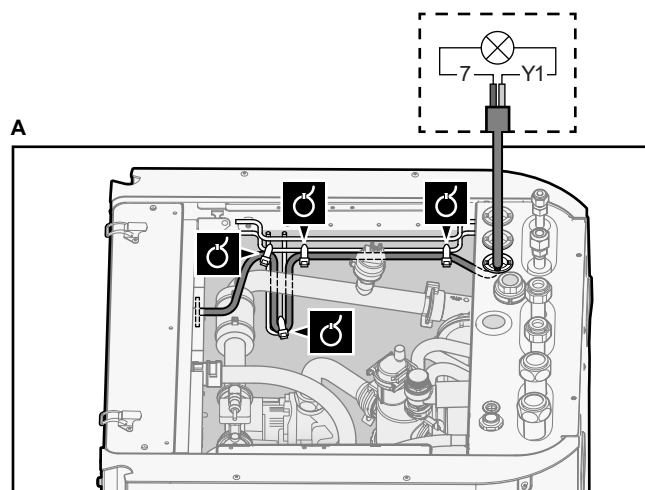

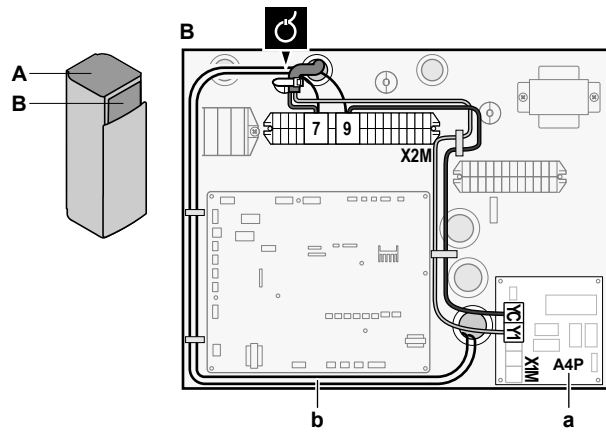

- a EKRP1HBAA muss installiert sein.
- b Vorabverkabelung zwischen X2M/7+9 und Q1L (= Thermoschutz-Reserveheizung). NICHT ändern.

4 Befestigen Sie das Kabel mit Kabelbindern an den Kabelbinderhalterungen.

9.3.7 So schließen Sie den Ausgang EIN/AUS für Heizen/Kühlen an

	INFORMATION Das Kühlen ist nur im Fall von umkehrbaren Modellen zutreffend.
--	---

	Kabel: (2+1)×0,75 mm ² Maximale Last: 0,3 A, 250 V AC
	—

- 1 Öffnen Sie die Wartungsabdeckung. Siehe "7.2.2 So öffnen Sie das Außengerät" [▶ 81].
- 2 Öffnen Sie die folgenden Teile (siehe "7.2.6 So öffnen Sie das Innengerät" [▶ 85]):

1	Obere Platte	
2	Bedieneinheit-Blende	
3	Obere Schaltkastenabdeckung	

- 3 Schließen Sie das Kabel des EIN/AUS-Ausgangs für Heizen/Kühlen wie in der Abbildung unten dargestellt an die entsprechenden Klemmen an.

	1+2	An den Ausgang EIN/AUS für Raumheizen/-kühlen angeschlossene Kabel
	3	Kabel zwischen X2M und A4P
	A4P	EKRP1HBAA muss installiert sein.

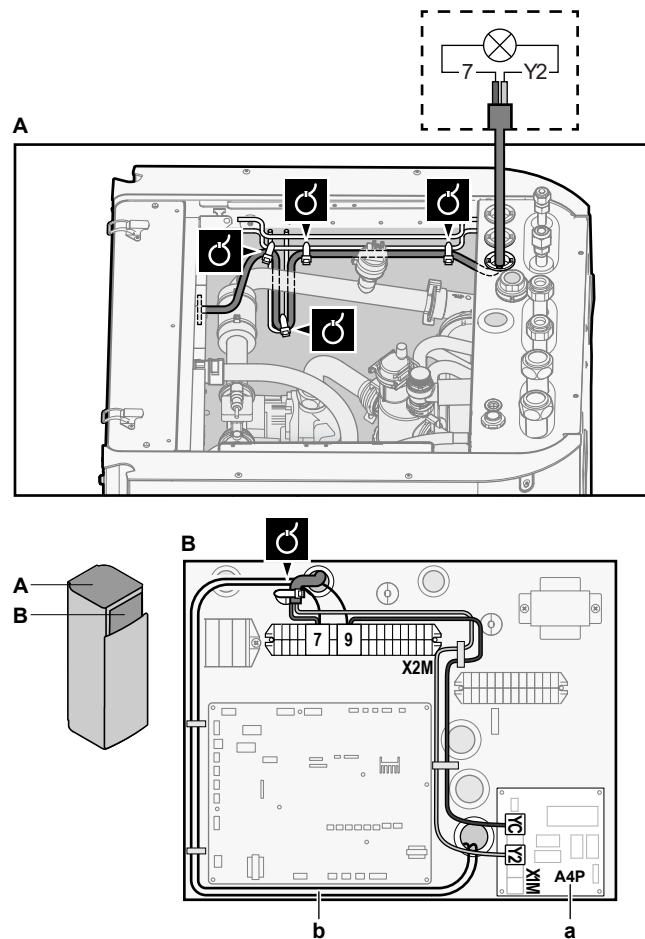

- a EKR1HBAA muss installiert sein.
 b Vorabverkabelung zwischen X2M/7+9 und Q1L (= Thermoschutz-Reserveheizung).
 NICHT ändern.

4 Befestigen Sie das Kabel mit Kabelbindern an den Kabelbinderhalterungen.

9.3.8 So schließen Sie den Umschalter zur externen Wärmequelle an



INFORMATION

Bivalent ist nur möglich, wenn 1 Vorlauftemperatur-Zone mit folgenden Elementen vorhanden ist:

- Raumthermostatregelung ODER
- Regelung durch externen Raumthermostat.



Kabel: 2x0,75 mm²
 Maximale Last: 0,3 A, 250 V AC
 Minimale Last: 20 mA, 5 V DC



[9.C] Bivalent

- 1 Öffnen Sie die Wartungsabdeckung. Siehe "[7.2.2 So öffnen Sie das Außengerät](#)" [▶ 81].
- 2 Öffnen Sie die folgenden Teile (siehe "[7.2.6 So öffnen Sie das Innengerät](#)" [▶ 85]):

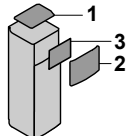
1	Obere Platte	
2	Bedieneinheit-Blende	
3	Obere Schaltkastenabdeckung	

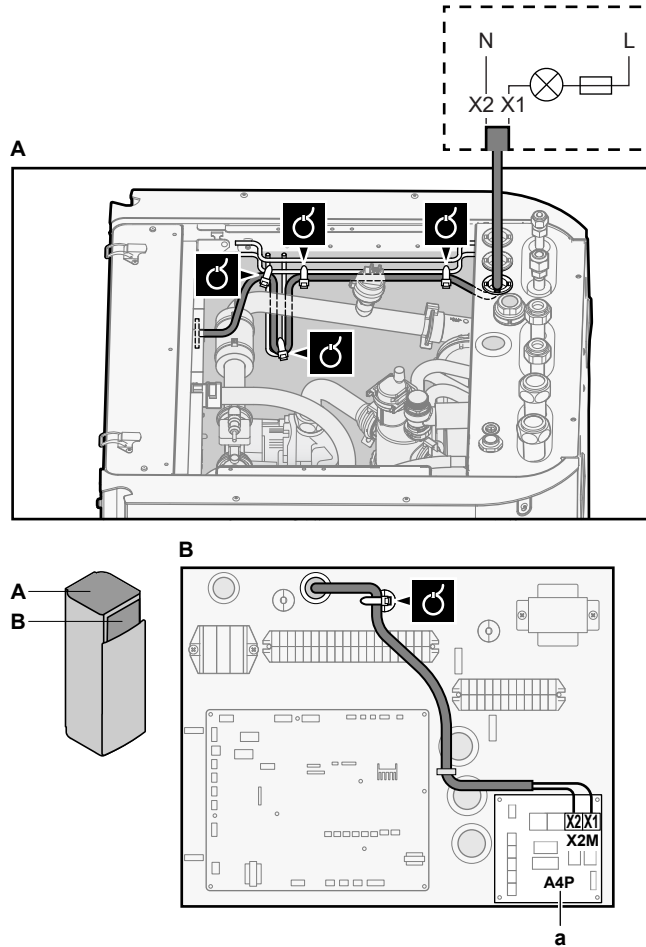

- 3** Schließen Sie das Kabel des Umschalters zur externen Wärmequelle wie in der Abbildung unten dargestellt an die entsprechenden Klemmen an.



a EKR1HBAA muss installiert sein.

- 4** Befestigen Sie das Kabel mit Kabelbindern an den Kabelbinderhalterungen.

9.3.9 So schließen Sie die Stromverbrauch-Digitaleingänge an

	Kabel: 2 (pro Eingangssignal)×0,75 mm ² Digitaleingänge für Leistungsbeschränkung: 12 V Gleichstrom / 12 mA Demodulation (Spannungsversorgung durch Platine)
	[9.9] Stromverbrauchskontrolle.

- Öffnen Sie die Wartungsabdeckung. Siehe ["7.2.2 So öffnen Sie das Außengerät"](#) [▶ 81].
- Öffnen Sie die folgenden Teile (siehe ["7.2.6 So öffnen Sie das Innengerät"](#) [▶ 85]):

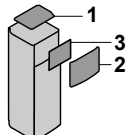
1	Obere Platte	
2	Bedieneinheit-Blende	
3	Obere Schaltkastenabdeckung	

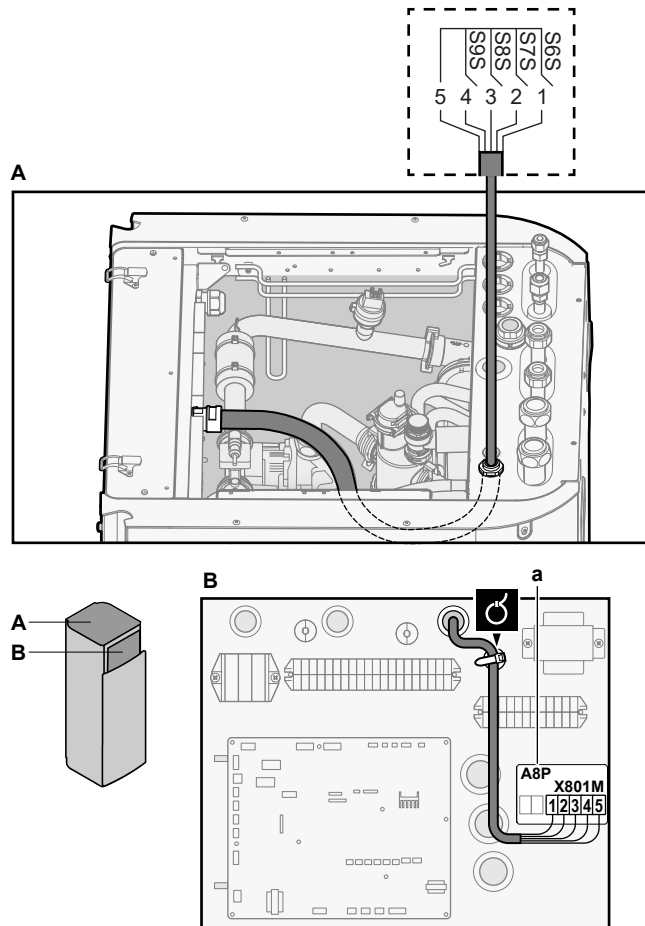

- 3 Schließen Sie das Kabel der Stromverbrauch-Digitaleingänge wie in der Abbildung unten dargestellt an die entsprechenden Klemmen an.



a EKR1AHTA muss installiert sein.

- 4 Befestigen Sie das Kabel mit Kabelbindern an den Kabelbinderhalterungen.

9.3.10 So schließen Sie das Sicherheitsthermostat an (Öffner)

	<p>Kabel: 2x0,75 mm² Maximale Länge: 50 m Sicherheitsthermostat-Kontakt: 16 V Gleichstrom-Erkennung (Spannungsversorgung durch Platine). Der spannungsfreie Kontakt sollte die minimale anwendbare Last von 15 V DC, 10 mA gewährleisten.</p>
	—

- 1 Öffnen Sie die folgenden Teile (siehe "7.2.6 So öffnen Sie das Innengerät" [▶ 85]):

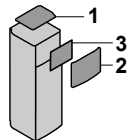
1	Obere Platte	
2	Bedieneinheit-Blende	
3	Obere Schaltkastenabdeckung	

- 2 Öffnen Sie die Wartungsabdeckung. Siehe "7.2.2 So öffnen Sie das Außengerät" [▶ 81].
- 3 Schließen Sie das Kabel des Sicherheitsthermostats (Öffner) wie in der Abbildung unten dargestellt an die entsprechenden Klemmen an.

Hinweis: Die Drahtbrücke (werkseitig montiert) muss von den jeweiligen Klemmen entfernt werden.

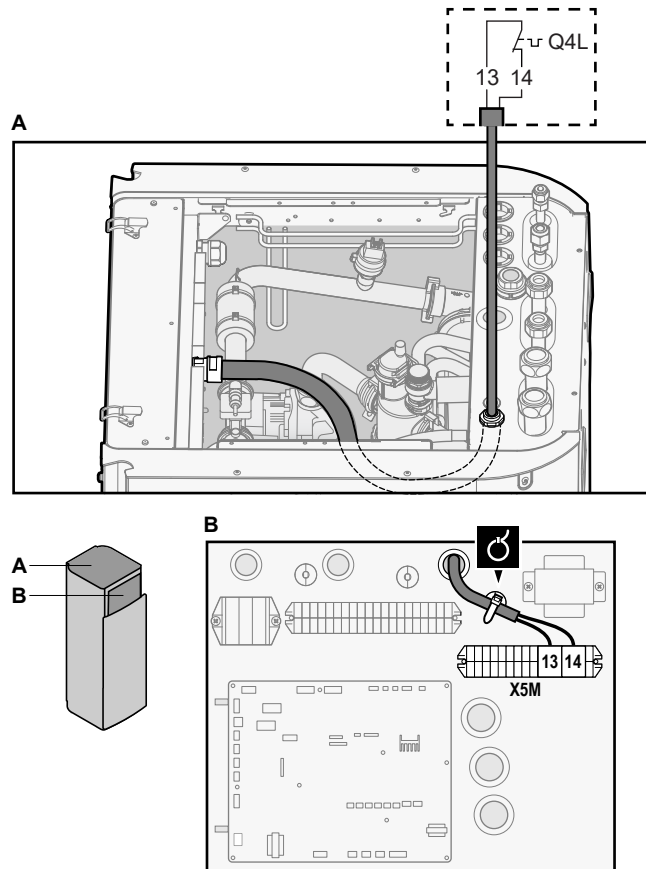

4 Befestigen Sie das Kabel mit Kabelbindern an den Kabelbinderhalterungen.



HINWEIS

Stellen Sie sicher, dass der Sicherheitsthermostat entsprechend den geltenden Vorschriften ausgewählt und installiert wird.

Um ein unnötiges Auslösen des Sicherheitsthermostats zu verhindern, empfehlen wir Folgendes:

- Der Sicherheitsthermostat lässt sich automatisch zurücksetzen.
- Der Sicherheitsthermostat hat eine maximale Temperaturvariationsrate von 2°C/Min.
- E gibt einen minimalen Abstand von 2 m zwischen dem Sicherheitsthermostat und dem 3-Wege-Ventil.



HINWEIS

Fehler. Wenn Sie die Drahtbrücke entfernen (offener Schaltkreis), aber NICHT den Sicherheitsthermostat anschließen, tritt der Stoppfehler 8H-03 auf.

9.3.11 So stellen Sie die Verbindung zu einem Smart Grid her

Dieses Kapitel beschreibt 2 mögliche Arten, das Innengerät an ein Smart Grid anzuschließen:

- Im Fall von Smart Grid-Niederspannungskontakten
- Im Fall von Smart Grid-Hochspannungskontakten. Hierfür ist die Installation des Smart Grid-Relaissatzes (EKRELSG) erforderlich.



Die 2 eingehenden Smart Grid-Kontakte können die folgenden Smart Grid-Modi aktivieren:

Smart Grid-Kontakt		Smart Grid-Betriebsart
①	②	
0	0	Freier Betrieb
0	1	Zwangsabschaltung
1	0	Empfehlung ein
1	1	Erzungen ein

Die Verwendung eines Smart Grid-Impulszählers ist nicht verpflichtend:

Wird der Smart Grid-Impulszähler ...	Dann ist [9.8.8] Einstellung kW beschränken ...
Verwendet ([9.A.2] Stromzähler 2 ≠ Keine)	Entfällt
Nicht verwendet ([9.A.2] Stromzähler 2=Keine)	Zutreffend

Im Fall von Smart Grid-Niederspannungskontakten

	Kabel (Smart Grid-Impulszähler): 0,5 mm ² Kabel (Smart Grid-Niederspannungskontakte): 0,5 mm ²
	[9.8.4]=3 (Wärmepumpentarif = Smart-Grid) [9.8.5] Betriebsart Smart-Grid [9.8.6] Elektrische Heizgeräte zulassen [9.8.7] Raumpufferung aktivieren [9.8.8] Einstellung kW beschränken

Die Verkabelung des Smart Grid ist im Fall von Niederspannungskontakten wie folgt:

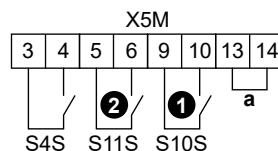

a Drahtbrücke (werkseitig montiert). Wenn Sie auch ein Sicherheitsthermostat (Q4L) anschließen, tauschen Sie die Drahtbrücke gegen die Kabel des Sicherheitsthermostats aus.

- S4S** Smart Grid-Impulszähler
- ①/S10S** Smart Grid-Niederspannungskontakt 1
- ②/S11S** Smart Grid-Niederspannungskontakt 2

1 Öffnen Sie die folgenden Teile (siehe "7.2.6 So öffnen Sie das Innengerät" [▶ 85]):

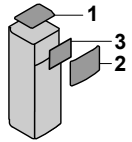
1	Obere Platte	
2	Bedieneinheit-Blende	
3	Obere Schaltkastenabdeckung	

2 Schließen Sie die Kabel wie folgt an:

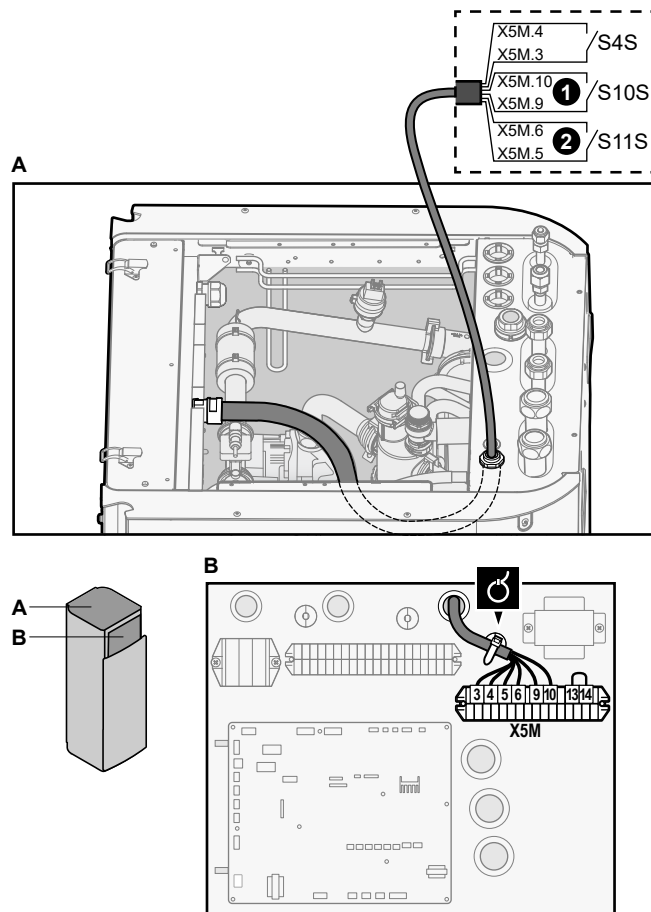

3 Fixieren Sie die Kabel mit Kabelbindern an den Kabelbinderhalterungen.

Im Fall von Smart Grid-Hochspannungskontakten

	Kabel (Smart Grid-Impulszähler): 0,5 mm ² Kabel (Smart Grid-Hochspannungskontakte): 1 mm ²
	[9.8.4]=3 (Wärmepumpentarif = Smart-Grid) [9.8.5] Betriebsart Smart-Grid [9.8.6] Elektrische Heizgeräte zulassen [9.8.7] Raumpufferung aktivieren [9.8.8] Einstellung kW beschränken

Die Verkabelung des Smart Grid ist im Fall von Hochspannungskontakten wie folgt:

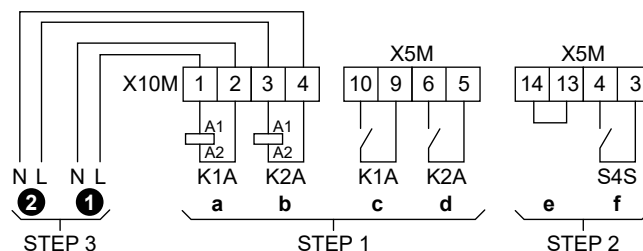

- STEP 1** Installation Smart Grid-Relaissatz
- STEP 2** Niederspannungsanschlüsse
- STEP 3** Hochspannungsanschlüsse
 - ① Smart Grid-Hochspannungskontakt 1
 - ② Smart Grid-Hochspannungskontakt 2
 - a, b Spulenseiten der Relais
 - c, d Kontaktseiten der Relais

- e Drahtbrücke (werkseitig montiert). Wenn Sie auch ein Sicherheitsthermostat (Q4L) anschließen, tauschen Sie die Drahtbrücke gegen die Kabel des Sicherheitsthermostats aus.
- f Smart Grid-Impulszähler

1 Installieren Sie die Komponenten des Smart Grid-Relaissatzes wie folgt:

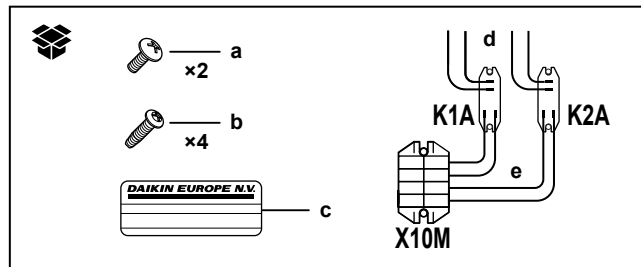

- K1A, K2A** Relais
- X10M** Klemmenleiste
- a** Schrauben für X10M
- b** Schrauben für K1A und K2A
- c** Aufkleber zum Anbringen an den Hochspannungskabeln
- d** Kabel zwischen den Relais und X5M (AWG22 ORG)
- e** Kabel zwischen den Relais und X10M (AWG18 ROT)

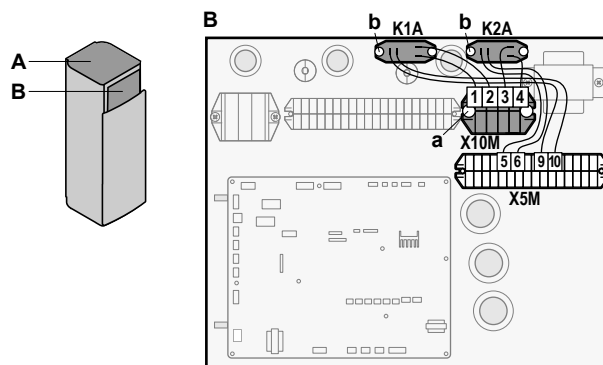

2 Schließen Sie die Niederspannungskabel wie folgt an:

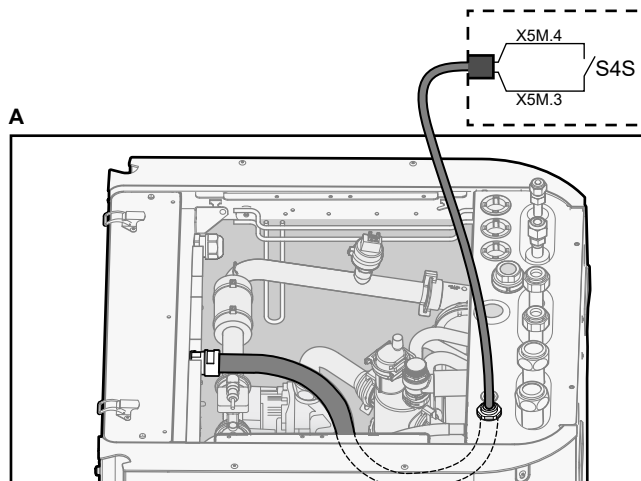

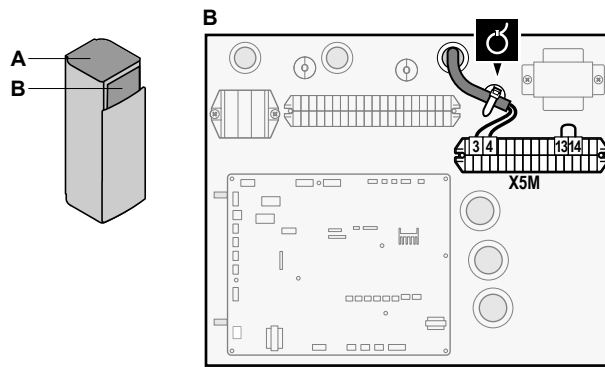

3 Schließen Sie die Hochspannungskabel wie folgt an:

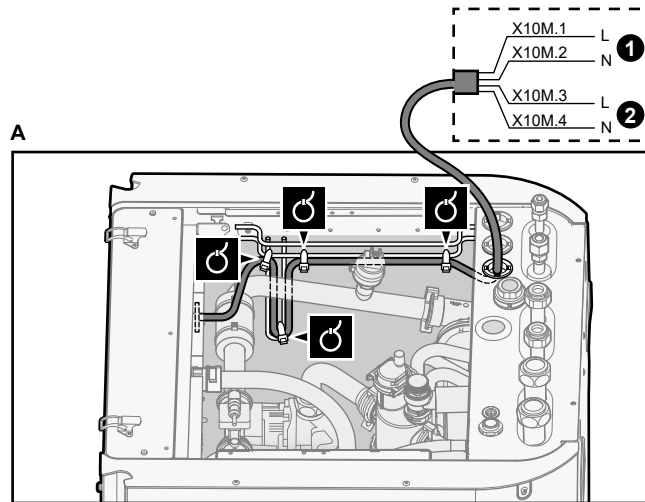

- ❶ Smart Grid-Hochspannungskontakt 1
- ❷ Smart Grid-Hochspannungskontakt 2

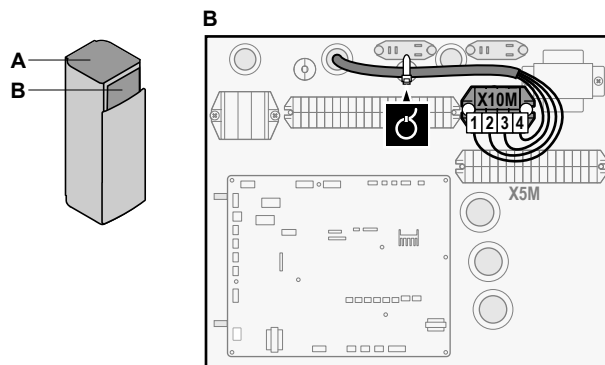

4 Fixieren Sie die Kabel mit Kabelbindern an den Kabelbinderhalterungen. Fixieren Sie bei Bedarf überschüssige Kabellänge mit einem Kabelbinder.

9.3.12 So schließen Sie die WLAN-Karte an (als Zubehör geliefert)

	[D] Drahtlos-Gateway
---	----------------------

1 Setzen Sie die WLAN-Karte in den Kartensteckplatz am Raumbedienmodul des Innengeräts ein.

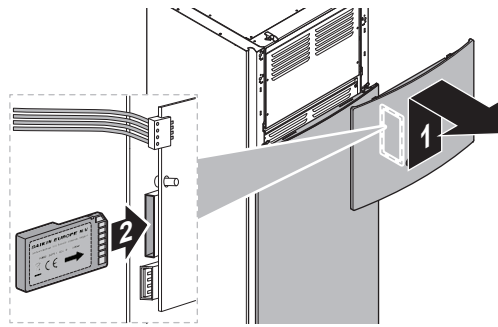

9.4 Nach dem Anschluss der elektrischen Leitungen an das Innengerät

Um das Eindringen von Wasser in den Schaltkasten zu verhindern, versiegeln Sie die Durchführung für das Niederspannungskabel mit Dichtband (als Zubehör mitgeliefert).

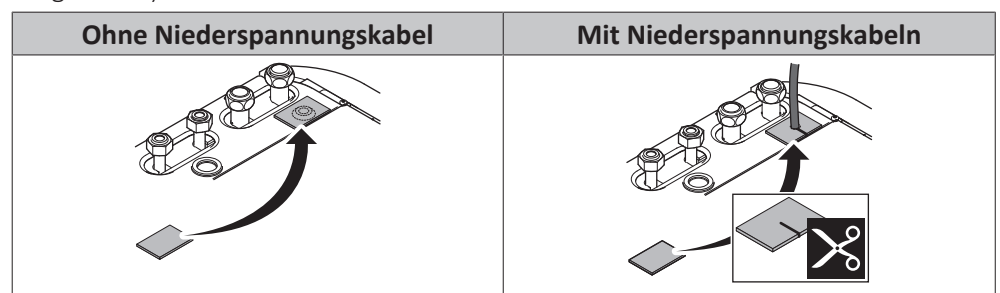

10 Abschließen der Installation des Außengeräts

10.1 So schließen Sie die Installation des Außengeräts ab



HINWEIS

Es wird empfohlen, die Kältemittelleitung zwischen Innen- und Außengerät in einem Kanal zu verlegen oder die Kältemittelleitung mit Klebeband zu umwickeln.



INFORMATION

Informationen zu den Anforderungen für die Kältemittelleitungsisolierung finden Sie unter "[8.1.2 Kältemittelleitungen isolieren](#)" [▶ 99].

- 1 Kältemittel-Rohrleitung und Kabel wie folgt isolieren und befestigen:

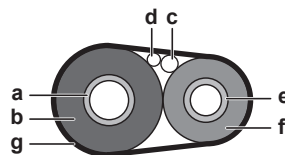

- a Gasleitung
- b Isolierung der Gasleitung
- c Verbindungskabel
- d Bauseitige Verkabelung (sofern vorhanden)
- e Flüssigkeitsleitung
- f Isolierung der Flüssigkeitsleitung
- g Zielband

- 2 Die Wartungsblende anbringen.

11 Konfiguration



INFORMATION

Das Kühlen ist nur im Fall von umkehrbaren Modellen zutreffend.

In diesem Kapitel

11.1	Übersicht: Konfiguration	159
11.1.1	So rufen Sie die am häufigsten verwendeten Befehle auf	160
11.1.2	So schließen Sie das PC-Kabel an den Schaltkasten an	162
11.2	Konfigurationsassistent	163
11.3	Mögliche Bildschirme	164
11.3.1	Mögliche Bildschirme: Überblick	164
11.3.2	Startbildschirm	165
11.3.3	Hauptmenübildschirm	168
11.3.4	Menübildschirm	169
11.3.5	Sollwert-Bildschirm	169
11.3.6	Detaillierter Bildschirm mit Werten	170
11.4	Voreinstellwerte und Programme	171
11.4.1	Verwenden von Voreinstellwerten	171
11.4.2	Verwenden und programmieren von Programmen	171
11.4.3	Programmbildschirm: Beispiel	175
11.4.4	Einstellen der Energiepreise	179
11.5	Witterungsgeführte Kurve	181
11.5.1	Was ist eine witterungsgeführte Kurve?	181
11.5.2	2-Punkte-Kurve	182
11.5.3	Steilheit-Korrektur-Kurve	183
11.5.4	Verwenden der witterungsgeführten Kurven	184
11.6	Menü "Einstellungen"	186
11.6.1	Fehler	187
11.6.2	Raum	187
11.6.3	Hauptzone	192
11.6.4	Zusatzzone	202
11.6.5	Raumheizung/-kühlung	208
11.6.6	Speicher	217
11.6.7	Benutzereinstellungen	226
11.6.8	Information	231
11.6.9	Monteureinstellungen	233
11.6.10	Inbetriebnahme	258
11.6.11	Benutzerprofil	258
11.6.12	Betrieb	258
11.6.13	WLAN	259
11.7	Menüstruktur: Übersicht über die Benutzereinstellungen	262
11.8	Menüstruktur: Übersicht über die Monteureinstellungen	263

11.1 Übersicht: Konfiguration

In diesem Kapitel ist beschrieben, was Sie tun und wissen müssen, um das System nach der Installation zu konfigurieren.

Warum

Wenn Sie das System NICHT korrekt konfigurieren, arbeitet es möglicherweise NICHT erwartungsgemäß. Die Konfiguration beeinflusst folgende Punkte:

- Die Berechnungen der Software
- Die Anzeige und die Bedienmöglichkeiten an der Benutzerschnittstelle

Wie

Sie können das System über die Bedieneinheit konfigurieren.

- **Erste Schritte – Konfigurationsassistent.** Wenn Sie das Raumbedienmodul erstmalig (über das Gerät) einschalten, wird ein Konfigurationsassistent aufgerufen, der Sie bei der Konfiguration des Systems unterstützt.
- **Starten Sie den Konfigurationsassistenten neu.** Wenn das System bereits konfiguriert wurde, können Sie den Konfigurationsassistenten neu starten. Um den Konfigurationsassistenten neu zu starten, gehen Sie zu **Monteureinstellungen > Konfigurations-Assistent**. Informationen zum Zugriff auf die **Monteureinstellungen** finden Sie unter "[11.1.1 So rufen Sie die am häufigsten verwendeten Befehle auf](#)" [▶ 160].
- **Danach.** Bei Bedarf können Sie Änderungen an der Konfiguration in der Menüstruktur oder den Überblickseinstellungen vornehmen.



INFORMATION

Wenn der Konfigurationsassistent beendet ist, zeigt die Bedieneinheit einen Überblicksbildschirm an und Sie werden aufgefordert, die Einstellungen zu bestätigen. Wenn sie bestätigt wurden, wird das System neu gestartet und der Startbildschirm wird angezeigt.

Zugriff auf die Einstellungen – Legende für Tabellen

Es gibt zwei verschiedene Möglichkeiten, um auf die Monteureinstellungen zuzugreifen. Jedoch sind NICHT alle Einstellungen über beide Möglichkeiten verfügbar. In diesem Fall ist dies durch die entsprechenden Tabellenspalten in diesem Kapitel durch "Nicht zutreffend" angegeben.

Methode	Tabellenspalte
Aufrufen der Einstellungen über die "Brotkrumen" im Startmenü-Bildschirm oder der Menüstruktur . Um Brotkrumen zu ermöglichen, drücken Sie die ? -Taste auf dem Startbildschirm.	# Zum Beispiel: [2.9]
Zugriff auf Einstellungen über den Code in der Übersicht über die bauseitigen Einstellungen .	Code Beispiel: [C-07]





Siehe auch:

- "[So greifen Sie auf die Monteureinstellungen zu](#)" [▶ 161]
- "[11.8 Menüstruktur: Übersicht über die Monteureinstellungen](#)" [▶ 263]

11.1.1 So rufen Sie die am häufigsten verwendeten Befehle auf

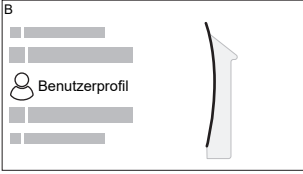
So ändern Sie die Zugriffserlaubnisstufe

Sie können die Zugriffserlaubnisstufe wie folgt ändern:

1	Gehen Sie zu [B]: Benutzerprofil . 	
2	Geben Sie den gültigen PIN-Code für die Zugriffserlaubnisstufe ein.	—
	▪ Blättern Sie durch die Liste der Ziffern und ändern Sie die ausgewählte Ziffer.	
	▪ Bewegen Sie den Cursor von links nach rechts.	
	▪ Bestätigen Sie den PIN-Code und fahren Sie fort.	

Monteur-Pincode

Der **Monteur**-Pincode ist **5678**. Nun sind zusätzliche Menüelemente und Monteur-Einstellungen verfügbar.



Pincode Erweiterter Endbenutzer

Der **Erweiterter Benutzer**-Pincode ist **1234**. Nun sind zusätzliche Menüelemente für den Benutzer sichtbar.



Benutzer-Pincode

Der **Benutzer**-Pincode ist **0000**.



So greifen Sie auf die Monteur-Einstellungen zu







- 1 Setzen Sie die Zugriffserlaubnisstufe auf **Monteur**.
- 2 Gehen Sie zu [9]: **Monteur-Einstellungen**.

Ändern einer Übersichtseinstellung

Beispiel: Ändern Sie [1-01] von 15 in 20.

Die meisten Einstellungen können über die Menüstruktur konfiguriert werden. Wenn Sie aus irgendeinem Grund eine Einstellung über die Überblickseinstellungen ändern müssen, können Sie die Überblickseinstellungen wie folgt aufrufen:

1	Setzen Sie die Zugriffserlaubnisstufe auf Monteur . Siehe " So ändern Sie die Zugriffserlaubnisstufe " [▶ 160].	—
---	--	---

2	Gehen Sie zu [9.]: Monteureinstellungen > Übersicht der Einstellungen.																					
3	Drehen Sie den linken Regler, um den ersten Teil der Einstellung auszuwählen, und bestätigen Sie die Auswahl durch Drücken des Reglers. <table border="1" data-bbox="539 360 842 528"> <tr><td></td><td>00</td><td>05</td><td>0A</td></tr> <tr><td>0</td><td>01</td><td>06</td><td>0B</td></tr> <tr><td>1</td><td>02</td><td>07</td><td>0C</td></tr> <tr><td>2</td><td>03</td><td>08</td><td>0D</td></tr> <tr><td>3</td><td>04</td><td>09</td><td>0E</td></tr> </table>		00	05	0A	0	01	06	0B	1	02	07	0C	2	03	08	0D	3	04	09	0E	
	00	05	0A																			
0	01	06	0B																			
1	02	07	0C																			
2	03	08	0D																			
3	04	09	0E																			
4	Drehen Sie den linken Regler zur Auswahl des zweiten Teils der Einstellung. <table border="1" data-bbox="539 636 842 804"> <tr><td></td><td>00</td><td>05</td><td>0A</td></tr> <tr><td>1</td><td>01</td><td>15</td><td>0B</td></tr> <tr><td></td><td>02</td><td>07</td><td>0C</td></tr> <tr><td></td><td>03</td><td>08</td><td>0D</td></tr> <tr><td></td><td>04</td><td>09</td><td>0E</td></tr> </table>		00	05	0A	1	01	15	0B		02	07	0C		03	08	0D		04	09	0E	
	00	05	0A																			
1	01	15	0B																			
	02	07	0C																			
	03	08	0D																			
	04	09	0E																			
5	Drehen Sie den rechten Regler, um den Wert zwischen 15 und 20 anzupassen. <table border="1" data-bbox="539 911 842 1079"> <tr><td></td><td>00</td><td>05</td><td>0A</td></tr> <tr><td>1</td><td>01</td><td>20</td><td>0B</td></tr> <tr><td></td><td>02</td><td>07</td><td>0C</td></tr> <tr><td></td><td>03</td><td>08</td><td>0D</td></tr> <tr><td></td><td>04</td><td>09</td><td>0E</td></tr> </table>		00	05	0A	1	01	20	0B		02	07	0C		03	08	0D		04	09	0E	
	00	05	0A																			
1	01	20	0B																			
	02	07	0C																			
	03	08	0D																			
	04	09	0E																			
6	Drücken Sie den linken Regler, um die Einstellung zu bestätigen.																					
7	Drücken Sie die Taste in der Mitte, um zum Startbildschirm zurückzukehren.																					

**INFORMATION**

Wenn Sie die Überblickseinstellungen ändern und zum Startbildschirm zurückkehren, zeigt die Bedieneinheit eine Popup-Meldung an und fordert Sie zum Neustart des Systems auf.

Nach der Bestätigung wird das System neu gestartet und die aktuellen Änderungen werden übernommen.

11.1.2 So schließen Sie das PC-Kabel an den Schaltkasten an

Diese Verbindung zwischen Computer und Hydro-Platine ist erforderlich, wenn die Hydro-Software und der EEPROM aktualisiert werden.

Voraussetzung: Das EKPCAB4-Kit ist erforderlich.

- 1** Schließen Sie den USB-Stecker des Kabels an den Computer an.
- 2** Schließen Sie den Kabelstecker an X10A auf A1P des Schaltkastens des Innengeräts an.

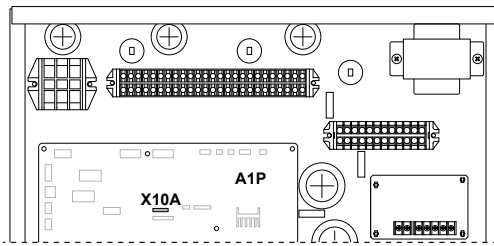

3 Achten Sie ganz besonders auf die Position des Steckers!

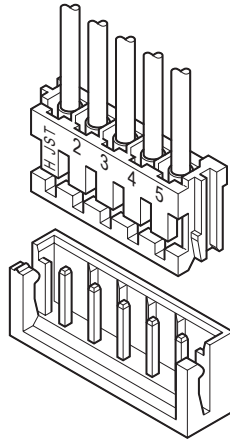

11.2 Konfigurationsassistent

Nach dem ersten Einschalten des Systems wird auf dem Raumbdienmodul ein Konfigurationsassistent gestartet. Legen Sie über diesen Assistenten die wichtigsten Ausgangseinstellungen für den ordnungsgemäßen Betrieb des Geräts fest. Wenn es erforderlich ist, können Sie später weitere Einstellungen konfigurieren. Sie können alle diese Einstellungen über die Menüstruktur ändern.

Hier finden Sie einen kurzen Überblick der Einstellungen in der Konfiguration. Alle Einstellungen können auch im Einstellungsamenü angepasst werden (verwenden Sie die Brotkrumen).

Für die Einstellung...		Siehe...
Sprache [7.1]		
Zeit/Datum [7.2]		
Stunden		—
Minuten		
Jahr		
Monat		
Tag		
System		
Innengerätetyp (schreibgeschützt)		"11.6.9 Monteurereinstellungen" [▶ 233]
Reserveheizungstyp [9.3.1]		
Brauchwasser [9.2.1]		
Notbetrieb [9.5]		
Anzahl der Zonen [4.4]		"11.6.5 Raumheizung/-kühlung" [▶ 208]

Für die Einstellung...	Siehe...
Reserveheizung	
Spannung [9.3.2]	"Reserveheizung" [▶ 234]
Konfiguration [9.3.3]	
Leistung Stufe 1 [9.3.4]	
Zusätzliche Leistung Stufe 2 [9.3.5] (falls zutreffend)	
Hauptzone	
Heizungssystem [2.7]	"11.6.3 Hauptzone" [▶ 192]
Steuerung [2.9]	
Sollwertmodus [2.4]	
Witterungsgeführte Heizkurve [2.5] (falls zutreffend)	
Witterungsgeführte Kühlkurve [2.6] (falls zutreffend)	
Zeitprogramm [2.1]	
Typ witterungsgeführte Kurve [2.E]	
Zusatzzone (nur wenn [4.4]=1)	
Heizungssystem [3.7]	"11.6.4 Zusatzzone" [▶ 202]
Steuerung (schreibgeschützt) [3.9]	
Sollwertmodus [3.4]	
Witterungsgeführte Heizkurve [3.5] (falls zutreffend)	
Witterungsgeführte Kühlkurve [3.6] (falls zutreffend)	
Zeitprogramm [3.1]	
Typ witterungsgeführte Kurve [3.C] (schreibgeschützt)	
Speicher	
Betriebsart Heizen [5.6]	"11.6.6 Speicher" [▶ 217]
Komfort-Sollwert [5.2]	
Eco-Sollwert [5.3]	
Warmhalte-Sollwert [5.4]	
Hysterese [5.9] und [5.A]	

11.3 Mögliche Bildschirme

11.3.1 Mögliche Bildschirme: Überblick

Dies sind die gängigsten Bildschirme:

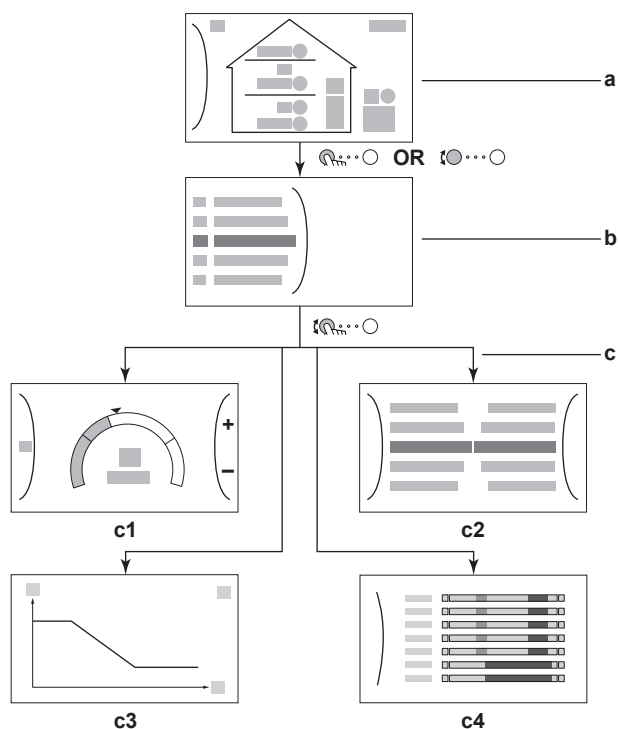







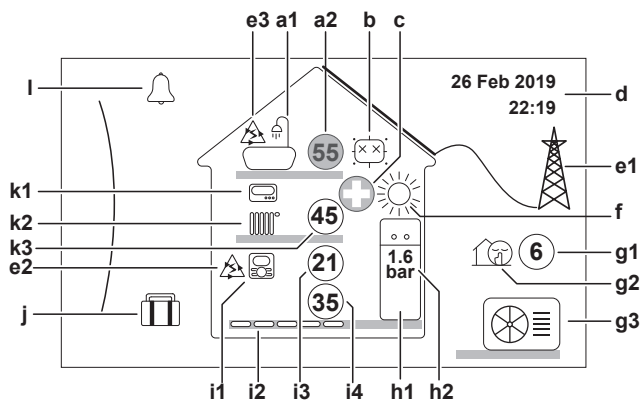









- a Startbildschirm
- b Hauptmenübildschirm
- c Bildschirme der unteren Ebene:
 - c1: Sollwert-Bildschirm
 - c2: Detaillierter Bildschirm mit Werten
 - c3: Detaillierter Bildschirm mit der witterungsgeführten Kurve
 - c4: Bildschirm mit Programm















11.3.2 Startbildschirm

Drücken Sie die Taste , um zum Startbildschirm zurückzukehren. Sie sehen einen Überblick der Gerätekonfiguration, den Raum und die Sollwert-Temperaturen. Nur Symbole, die für Ihre Konfiguration gelten, sind auf dem Startbildschirm sichtbar.



Mögliche Aktionen in diesem Bildschirm	
	Durchlaufen Sie die Liste des Hauptmenüs.
	Gehen Sie zum Hauptmenübildschirm.
?	Aktivieren/deaktivieren Sie Brotkrumen.

Posten		Beschreibung
a	Brauchwasser	
	a1	 Brauchwasser
	a2	 Gemessene Speichertemperatur ^(a)
b	Desinfektion/Leistungsstark	
	 Desinfektionsmodus aktiv	
	 Hochleistungs-Betriebsart aktiv	
c	Notfall	
		Wärmepumpen-Ausfall und System läuft im Notbetrieb -Modus oder die Wärmepumpe wird erzwungenermaßen ausgeschaltet.
d	Aktuelles Datum und Uhrzeit	
e	Smart Energy	
	e1	 Smart Energy ist über Solarpanele oder Smart Grid verfügbar.
	e2	 Smart Energy wird derzeit für die Raumheizung verwendet.
	e3	 Smart Energy wird derzeit für Brauchwasser verwendet.
f	Betriebsmodus	
	 Kühlen	
	 Heizen	
g	Außen / geräuscharmer Betrieb	
	g1	 Gemessene Außentemperatur ^(a)
	g2	 Geräuscharmer Betrieb aktiv
	g3	 Außengerät
h	Innengerät/Brauchwasserspeicher	
	h1	 Innengerät für Aufstellung auf dem Boden mit integriertem Speicher
		 Wandmontiertes Innengerät
		 Wandmontiertes Innengerät mit separatem Speicher
	h2	1.6 bar Wasserdruck

Posten	Beschreibung
i	Hauptzone
i1	Installierter Raumthermostattyp:
	 Der Gerätebetrieb wird basierend auf der von der speziellen Komfort-Benutzerschnittstelle (BRC1HHDA, verwendet als Raumthermostat) bestimmten Umgebungstemperatur bestimmt.
	 Der Gerätebetrieb wird durch den externen Raumthermostat (kabelgebunden oder drahtlos) gesteuert.
	— Kein Raumthermostat installiert oder eingestellt. Der Betrieb des Geräts wird abhängig von der Vorlauftemperatur und unabhängig von der aktuellen Raumtemperatur und/oder vom Heizbedarf im Raum geregelt.
i2	Installierter Heizverteilsystem-Typ:
	 Fußbodenheizung
	 Ventilator-Konvektor
	 Heizkörper
i3	 Gemessene Raumtemperatur ^(a)
i4	 Vorlauftemperatur-Sollwert ^(a)
j	Urlaubsmodus
	 Urlaubsmodus aktiv
k	Zusatzzone
k1	Installierter Raumthermostattyp:
	 Der Gerätebetrieb wird durch den externen Raumthermostat (kabelgebunden oder drahtlos) gesteuert.
	— Kein Raumthermostat installiert oder eingestellt. Der Betrieb des Geräts wird abhängig von der Vorlauftemperatur und unabhängig von der aktuellen Raumtemperatur und/oder vom Heizbedarf im Raum geregelt.
k2	Installierter Heizverteilsystem-Typ:
	 Fußbodenheizung
	 Ventilator-Konvektor
	 Heizkörper
k3	 Vorlauftemperatur-Sollwert ^(a)
l	Fehler
	 Es ist ein Fehler aufgetreten.
	 Weitere Informationen dazu finden Sie unter " 15.4.1 So zeigen Sie den Hilfetext im Fall eines Fehlers an " [▶ 294].

^(a) Wenn der entsprechende Betrieb (z. B. die Raumheizung) nicht aktiv ist, ist der Kreis ausgegraut.

11.3.3 Hauptmenübildschirm



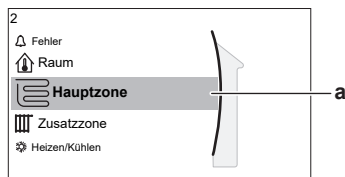

Beginnen Sie auf dem Startbildschirm und drücken (ⓘ) oder drehen Sie (⊖) den linken Regler, um den Hauptmenübildschirm zu öffnen. Über das Hauptmenü können Sie auf die verschiedenen Sollwertbildschirme und Untermenüs zugreifen.



a Ausgewähltes Untermenü

Mögliche Aktionen in diesem Bildschirm	
⊖	Durchlaufen Sie die Liste.
ⓘ	Rufen Sie das Untermenü auf.
?	Aktivieren/deaktivieren Sie Brotkrumen.

Untermenü	Beschreibung
[0] oder Fehler	Beschränkung: Wird nur angezeigt, wenn es zu einem Fehler kommt. Weitere Informationen dazu finden Sie unter " 15.4.1 So zeigen Sie den Hilfetext im Fall eines Fehlers an " [▶ 294].
[1] Raum	Beschränkung: Wird nur angezeigt, wenn eine spezielle Komfort-Benutzerschnittstelle (BRC1HHDA, verwendet als Raumthermostat) das Innengerät steuert. Legen Sie die Raumtemperatur fest.
[2] Hauptzone	Zeigt das zutreffende Symbol für Ihren Hauptzonen-Emittertyp an. Legen Sie die Vorlauftemperatur für die Hauptzone fest.
[3] Zusatzzone	Beschränkung: Wird nur angezeigt, wenn es zwei Vorlauftemperaturzonen gibt. Zeigt das zutreffende Symbol für Ihren Zusatzzonen-Emittertyp an. Legen Sie die Vorlauftemperatur für die Zusatzzone fest (falls vorhanden).
[4] Heizen/Kühlen	Zeigt das zutreffende Symbol Ihres Geräts an. Versetzen Sie das Gerät in den Heizen-Modus oder den Kühlen-Modus. Sie können den Modus bei Nur-Heizen-Modellen nicht ändern.
[5] Speicher	Legen Sie die Brauchwasserspeicher-Temperatur fest.
[7] Benutzereinstellungen	Bietet Zugriff auf die Benutzereinstellungen, wie den Urlaubsmodus und den geräuscharmen Betrieb.
[8] Information	Zeigt Daten und Informationen zum Innengerät an.

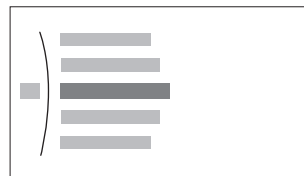

Untermenü		Beschreibung
[9]	 Monteureinstellungen	Beschränkung: Nur für den Monteur. Bietet Zugriff auf die erweiterten Einstellungen.
[A]	 Inbetriebnahme	Beschränkung: Nur für den Monteur. Führt Tests und die Wartung durch.
[B]	 Benutzerprofil	Ändern Sie das aktive Benutzerprofil.
[C]	 Betrieb	Schalten Sie die Heizen-/Kühlen-Funktionalität und die Brauchwasserproduktion ein oder aus.
[D]	 Drahtlos-Gateway	Beschränkung: Wird nur angezeigt, wenn ein WLAN installiert ist. Enthält Einstellungen, die erforderlich sind, wenn die ONECTA-App konfiguriert wird.

11.3.4 Menübildschirm

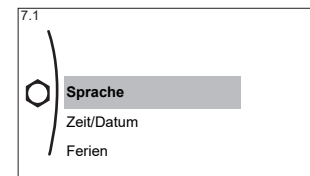

Beispiel:



Mögliche Aktionen in diesem Bildschirm	
	Durchlaufen Sie die Liste.
	Rufen Sie das Untermenü/die Einstellung auf.

11.3.5 Sollwert-Bildschirm

Der Sollwert-Bildschirm wird für Bildschirme angezeigt, die Systemkomponenten beschreiben, die einen Sollwert benötigen.

Beispiele

[1] Raumtemperatur-Bildschirm

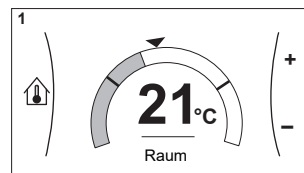

[2] Hauptzone-Bildschirm

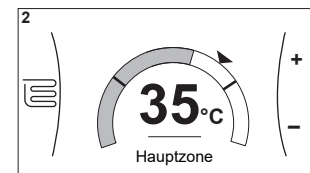

[3] Zusatzzone-Bildschirm

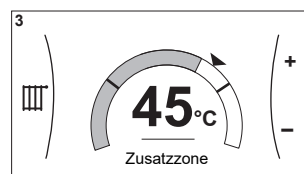

[5] Speichertemperatur-Bildschirm

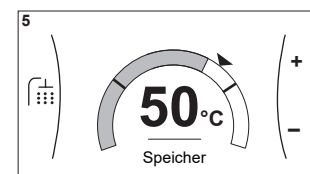

Erläuterung

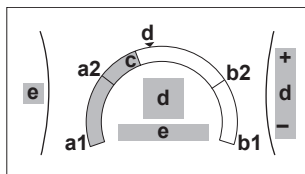

Mögliche Aktionen in diesem Bildschirm	
	Durchlaufen Sie die Liste des Untermenüs.
	Gehen Sie zum Untermenü.
	Passen Sie die Soll-Temperatur an und übernehmen Sie sie automatisch.

Posten	Beschreibung	
Minimale Temperaturgrenze	a1	Durch das Gerät festgelegt
	a2	Durch den Monteur beschränkt
Maximale Temperaturgrenze	b1	Durch das Gerät festgelegt
	b2	Durch den Monteur beschränkt
Aktuelle Temperatur	c	Durch das Gerät gemessen
Soll-Temperatur	d	Drehen Sie zum Erhöhen/ Verringern den rechten Regler.
Untermenü	e	Drehen oder drücken Sie den linken Regler, um das Untermenü aufzurufen.

11.3.6 Detaillierter Bildschirm mit Werten

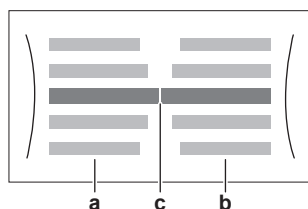

Beispiel:

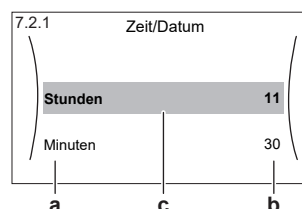

- a** Einstellungen
- b** Werte
- c** Ausgewählte Einstellung und Wert

Mögliche Aktionen in diesem Bildschirm	
	Durchlaufen Sie die Liste des Einstellungen.
	Ändern Sie den Wert.
	Gehen Sie zur nächsten Einstellung.
	Bestätigen Sie die Änderungen und fahren Sie fort.

11.4 Voreinstellwerte und Programme

11.4.1 Verwenden von Voreinstellwerten

Über Voreinstellwerte

Bei einigen Einstellungen im System können Sie voreingestellte Werte definieren. Sie müssen diese Werte nur einmal festlegen und können die Werte dann in anderen Bildschirm wiederverwenden, zum Beispiel im Programmbildschirm. Wenn Sie einen Voreinstellwert zu einem späteren Zeitpunkt ändern möchten, müssen Sie diesen Vorgang nur an einer Stelle durchführen.

Mögliche Voreinstellwerte

Sie können die folgenden benutzerdefinierten Voreinstellwerte einstellen:

Voreinstellwert		Wo verwendet?
Speichertemperatur unter [5] Speicher Beschränkung: Gilt nur, wenn ein Brauchwasserspeicher vorhanden ist.	[5.2] Komfort-Sollwert	Sie können diese Voreinstellwerte in [5.5] Zeitprogramm verwenden (Wochenprogrammbildschirm für den Brauchwasserspeicher), wenn der Brauchwasserspeicher-Modus einer der folgenden ist: <ul style="list-style-type: none"> ▪ Nur Programm ▪ Programm + Warmhalten
	[5.3] Eco-Sollwert	
	[5.4] Warmhalte-Sollwert	Die Software verwendet diesen Voreinstellwert, wenn der Brauchwasserspeicher-Modus wie folgt ist: Programm + Warmhalten.
Strompreise unter [7.5] Benutzereinstellungen > Strompreis Beschränkung: Nur zutreffend, wenn Bivalent durch den Monteur aktiviert wurde.	[7.5.1] Hoch	Sie können diese Voreinstellwerte in [7.5.4] Zeitprogramm verwenden (Wochenprogrammbildschirm für die Strompreise). Siehe " 11.4.4 Einstellen der Energiepreise " [▶ 179].
	[7.5.2] Mittel	
	[7.5.3] Niedrig	

Zusätzlich zu den benutzerdefinierten Voreinstellwerten enthält das System auch einige systemdefinierte Voreinstellwerte, die Sie beim Programmieren von Programmen verwenden können.

Beispiel: Unter [7.4.2] **Benutzereinstellungen > Leise > Zeitprogramm** (Wochenprogramm für die Zeiten, wann das Gerät welche Stufe des geräuscharmen Betriebs verwenden soll) können Sie die folgenden systemdefinierten Voreinstellwerte verwenden: **Leise/Leiser/Am leisesten**.





11.4.2 Verwenden und programmieren von Programmen

Über Programme

Abhängig von Ihrem Systemlayout und der vom Monteur vorgenommenen Konfiguration sind Programme für verschiedene Regelungen verfügbar.

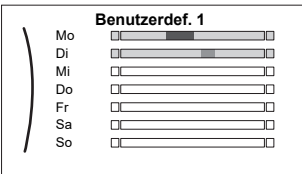
Sie können...	Siehe...
Festlegen, ob eine bestimmte Steuerung nach einem Programm agieren soll.	" Aktivierungsbildschirm " unter " Mögliche Programme " [▶ 172]
Wählen Sie aus, welches Programm Sie aktuell für eine bestimmte Steuerung verwenden möchten. Das System enthält einige vordefinierte Programme. Sie können:	
Prüfen, welches Programm derzeit ausgewählt ist.	" Programm/Steuerung " unter " Mögliche Programme " [▶ 172]
Bei Bedarf ein anderes Programm auswählen.	"So wählen Sie, welches Programm Sie aktuell verwenden möchten" [▶ 172]
Ihre eigenen Programme programmieren, wenn die vordefinierten Programme nicht Ihren Anforderungen entsprechen. Die programmierbaren Aktionen sind von der jeweiligen Regelung abhängig.	<ul style="list-style-type: none"> ▪ "Mögliche Aktionen" unter "Mögliche Programme" [▶ 172] ▪ "11.4.3 Programmbildschirm: Beispiel" [▶ 175]

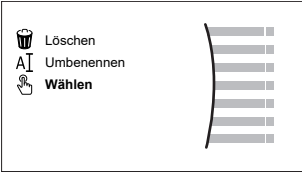
So wählen Sie, welches Programm Sie aktuell verwenden möchten

1	Rufen Sie das Programm für die jeweilige Steuerung auf. Siehe " Programm/Steuerung " unter " Mögliche Programme " [▶ 172]. Beispiel: Für das Programm für die gewünschte Raumtemperatur im Heizmodus gehen Sie zu [1.2] Raum > Heizprogramm .	
2	Wählen Sie den Namen des aktuellen Programms. 	
3	Wählen Sie Wählen . 	
4	Wählen Sie das Programm aus, das Sie aktuell verwenden möchten.	

Mögliche Programme

Diese Tabelle umfasst die folgenden Informationen:

- **Programm/Steuerung:** Diese Spalte zeigt Ihnen, wo Sie das aktuell ausgewählte Programm für die jeweilige Steuerung finden. Bei Bedarf haben Sie die folgenden Optionen:
 - Wählen Sie ein anderes Programm aus. Siehe "**So wählen Sie, welches Programm Sie aktuell verwenden möchten**" [▶ 172].
 - Programmieren Sie ein eigenes Programm. Siehe "**11.4.3 Programmbildschirm: Beispiel**" [▶ 175].

- **Vordefinierte Programme:** Die Anzahl der verfügbaren vordefinierten Programme im System für die jeweilige Steuerung. Bei Bedarf können Sie Ihr eigenes Programm programmieren.
- **Aktivierungsbildschirm:** Bei den meisten Steuerungen ist ein Programm nur wirksam, wenn es über den entsprechenden Aktivierungsbildschirm aktiviert wurde. Dieser Eintrag zeigt, wo Sie es aktivieren können.
- **Mögliche Aktionen:** Aktionen, die Sie bei der Programmierung eines Programms verwenden können. Bei den meisten Programmen können Sie bis zu 6 Aktionen pro Tag programmieren.

Programm/Steuerung	Beschreibung
[1.2] Raum > Heizprogramm Programm für die gewünschte Raumtemperatur im Heizmodus.	Vordefinierte Programme: 3 Aktivierungsbildschirm: [1.1] Zeitprogramm Mögliche Aktionen: Temperaturen innerhalb des Bereichs.
[1.3] Raum > Kühlprogramm Programm für die gewünschte Raumtemperatur im Kühlmodus.	Vordefinierte Programme: 1 Aktivierungsbildschirm: [1.1] Zeitprogramm Mögliche Aktionen: Temperaturen innerhalb des Bereichs.
[2.2] Hauptzone > Heizprogramm Programm für die Soll-Vorlauftemperatur für die Hauptzone im Heizmodus.	Vordefinierte Programme: 3 Aktivierungsbildschirm: [2.1] Zeitprogramm Mögliche Aktionen: <ul style="list-style-type: none"> ▪ Im Fall einer witterungsgeführten Option: Verschiebung der Temperaturen innerhalb des Bereichs. ▪ Andernfalls: Temperaturen innerhalb des Bereichs
[2.3] Hauptzone > Kühlprogramm Programm für die Soll-Vorlauftemperatur für die Hauptzone im Kühlmodus.	Vordefinierte Programme: 1 Aktivierungsbildschirm: [2.1] Zeitprogramm Mögliche Aktionen: <ul style="list-style-type: none"> ▪ Im Fall einer witterungsgeführten Option: Verschiebung der Temperaturen innerhalb des Bereichs. ▪ Andernfalls: Temperaturen innerhalb des Bereichs
[3.2] Zusatzzone > Heizprogramm Programm für die Zeiten, zu denen das System die Zusatzzone im Heizmodus aufheizen darf.	Vordefinierte Programme: 1 Aktivierungsbildschirm: [3.1] Zeitprogramm Mögliche Aktionen: <ul style="list-style-type: none"> ▪ Aus: Wenn das System die Zusatzzone NICHT aufheizen darf. ▪ Ein: Wenn das System die Zusatzzone aufheizen darf.

Programm/Steuerung	Beschreibung
<p>[3.3] Zusatzzone > Kühlprogramm</p> <p>Programm für die Zeiten, zu denen das System die Zusatzzone im Kühlmodus kühlen darf.</p>	<p>Vordefinierte Programme: 1</p> <p>Aktivierungsbildschirm: [3.1] Zeitprogramm</p> <p>Mögliche Aktionen:</p> <ul style="list-style-type: none"> ▪ Aus: Wenn das System die Zusatzzone NICHT kühlen darf. ▪ Ein: Wenn das System die Zusatzzone kühlen darf.
<p>[4.2] Heizen/Kühlen > Betriebsart Programm</p> <p>Programm (pro Monat) für die Zeiten, zu denen das Gerät im Heizmodus bzw. im Kühlmodus laufen soll.</p>	<p>Siehe "So legen Sie den Betriebsmodus fest" [▶ 209].</p>
<p>[5.5] Speicher > Zeitprogramm</p> <p>Programm für die Brauchwasserspeicher-Temperatur für Ihren normalen Brauchwasserbedarf.</p>	<p>Vordefinierte Programme: 1</p> <p>Aktivierungsbildschirm: Nicht zutreffend. Dieses Programm wird automatisch aktiviert, wenn der Brauchwassermodus einer der folgenden ist:</p> <ul style="list-style-type: none"> ▪ Nur Programm ▪ Programm + Warmhalten <p>Mögliche Aktionen:</p> <ul style="list-style-type: none"> ▪ Komfort: Wann begonnen werden soll, den Speicher auf den benutzerdefinierten Voreinstellwert [5.2] Komfort-Sollwert aufzuheizen. ▪ Eco: Wann begonnen werden soll, den Speicher auf den benutzerdefinierten Voreinstellwert [5.3] Eco-Sollwert aufzuheizen. ▪ Stop: Wann das Aufheizen des Speichers gestoppt werden soll, auch wenn die gewünschte Speichertemperatur noch nicht erreicht wurde. <p>Hinweis: Im Modus Programm + Warmhalten berücksichtigt das System auch den benutzerdefinierten Voreinstellwert [5.4] Warmhalte-Sollwert.</p>

Programm/Steuerung	Beschreibung
<p>[7.4.2] Benutzereinstellungen > Leise > Zeitprogramm</p> <p>Programm für die Zeiten, zu denen das Gerät welche Stufe des geräuscharmen Betriebs zu verwenden hat.</p>	<p>Vordefinierte Programme: 1</p> <p>Aktivierungsbildschirm: [7.4.1] Aktivierung (nur für Monteure verfügbar).</p> <p>Mögliche Aktionen: Sie können die folgenden vom System definierten Voreinstellwerte verwenden:</p> <ul style="list-style-type: none"> ▪ Aus ▪ Leise ▪ Leiser ▪ Am leisesten <p>Siehe "Über den geräuscharmen Betrieb" [▶ 227].</p>
<p>[7.5.4] Benutzereinstellungen > Strompreis > Zeitprogramm</p> <p>Programm für die Zeiten, zu denen ein bestimmter Strompreis gültig ist.</p>	<p>Vordefinierte Programme: 1</p> <p>Aktivierungsbildschirm: Nicht zutreffend</p> <p>Mögliche Aktionen: Sie können die folgenden vom System definierten Voreinstellwerte verwenden:</p> <ul style="list-style-type: none"> ▪ Hoch ▪ Mittel ▪ Niedrig <p>Siehe "11.4.4 Einstellen der Energiepreise" [▶ 179].</p>

11.4.3 Programmbildschirm: Beispiel

Dieses Beispiel zeigt, wie ein Raumtemperatur-Programm im Heizen-Modus für die Hauptzone festgelegt wird.



INFORMATION

Die Vorgehensweisen zur Programmierung anderer Programme sind identisch.

So programmieren Sie das Programm: Überblick

Beispiel: Sie möchten das folgende Programm programmieren:

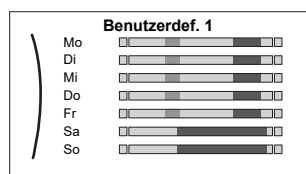

Voraussetzung: Das Raumtemperatur-Programm ist nur verfügbar, wenn die Raumthermostat-Steuerung aktiv ist. Wenn die Vorlauftemperatur-Steuerung aktiv ist, können Sie stattdessen das Hauptzonen-Programm programmieren.

- 1 Rufen Sie das Programm auf.
- 2 (optional) Löschen Sie den Inhalt des Programms für die gesamte Woche oder den Inhalt eines ausgewählten Tagesprogramms.
- 3 Programmieren Sie das Programm für **Montag**.
- 4 Kopieren Sie das Programm für die anderen Wochentage.

- 5 Programmieren Sie das Programm für **Samstag** und kopieren Sie es für **Sonntag**.
- 6 Geben Sie dem Programm einen Namen.

So rufen Sie das Programm auf

1	Gehen Sie zu [1.1]: Raum > Zeitprogramm .	
2	Setzen Sie die Programmierung auf Ja .	
3	Gehen Sie zu [1.2]: Raum > Heizprogramm .	

So löschen Sie den Inhalt des Programms für die Woche

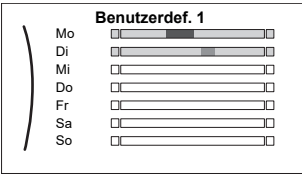
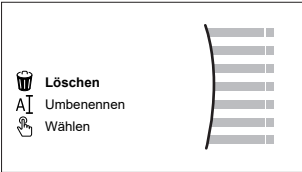

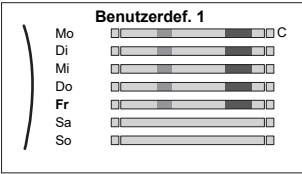
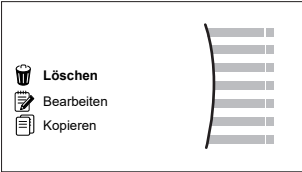

1	Wählen Sie den Namen des aktuellen Programms. 	
2	Wählen Sie Löschen . 	
3	Wählen Sie zur Bestätigung OK .	

So löschen Sie den Inhalt des Tagesprogramms

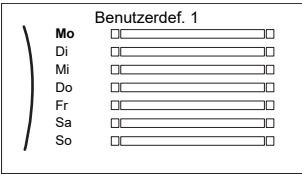

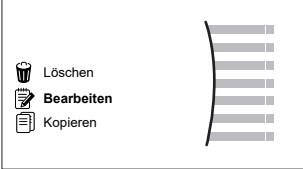

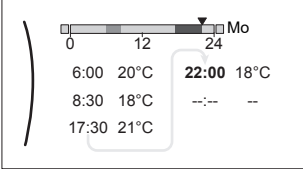

1	Wählen Sie den Tag aus, für den Sie den Inhalt löschen möchten. Zum Beispiel Freitag 	
2	Wählen Sie Löschen . 	
3	Wählen Sie zur Bestätigung OK .	

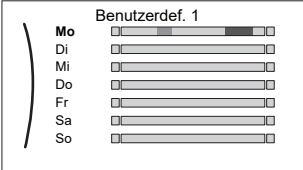

So programmieren Sie das Programm für Montag

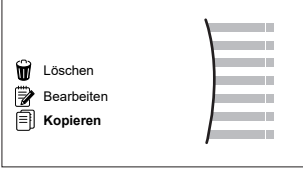
1	Wählen Sie Montag . 	
----------	---	--

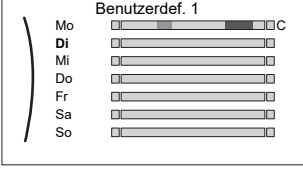



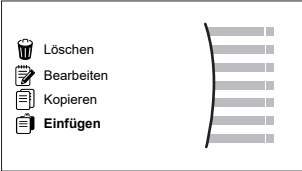
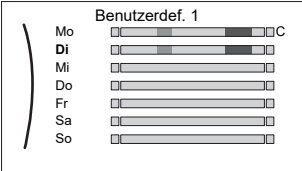

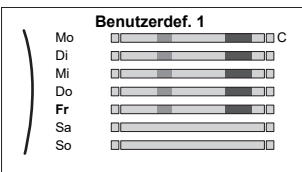

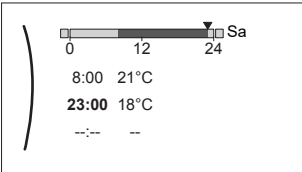

<p>2</p>	<p>Wählen Sie Bearbeiten.</p> 	
<p>3</p>	<p>Verwenden Sie den linken Regler, um einen Eintrag auszuwählen, und bearbeiten Sie den Eintrag mit dem rechten Regler. Sie können bis zu 6 Aktionen pro Tag programmieren. In der Leiste hat eine hohe Temperatur eine dunklere Farbe als eine niedrige Temperatur.</p>  <p>Hinweis: Um eine Aktion zu löschen, legen Sie ihre Zeit als Zeit der vorherigen Aktion fest.</p>	
<p>4</p>	<p>Bestätigen Sie die Änderungen.</p> <p>Ergebnis: Das Ergebnis für Montag ist definiert. Der Wert der letzten Aktion ist bis zur nächsten programmierten Aktion gültig. In diesem Fall ist Montag der erste Tag, den Sie programmiert haben. Daher ist die letzte programmierte Aktion bis zur ersten Aktion am nächsten Montag gültig.</p>	

So kopieren Sie das Programm für die anderen Wochentage





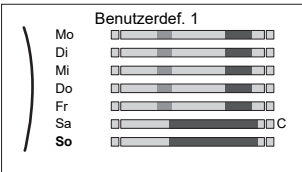

<p>1</p>	<p>Wählen Sie Montag.</p> 	
<p>2</p>	<p>Wählen Sie Kopieren.</p>  <p>Ergebnis: Neben dem kopierten Tag wird "C" angezeigt.</p>	
<p>3</p>	<p>Wählen Sie Dienstag.</p> 	

<p>4</p>	<p>Wählen Sie Einfügen.</p>  <p>Ergebnis:</p> 	
<p>5</p>	<p>Wiederholen Sie diese Aktion für alle anderen Wochentage.</p> 	<p>—</p>

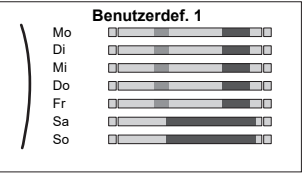
So programmieren Sie das Programm für Samstag und kopieren es für Sonntag

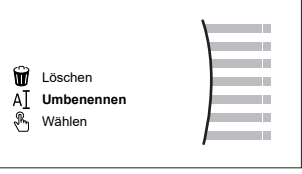
<p>1</p>	<p>Wählen Sie Samstag.</p>	
<p>2</p>	<p>Wählen Sie Bearbeiten.</p>	
<p>3</p>	<p>Verwenden Sie den linken Regler, um einen Eintrag auszuwählen, und bearbeiten Sie den Eintrag mit dem rechten Regler.</p> 	 
<p>4</p>	<p>Bestätigen Sie die Änderungen.</p>	
<p>5</p>	<p>Wählen Sie Samstag.</p>	
<p>6</p>	<p>Wählen Sie Kopieren.</p>	
<p>7</p>	<p>Wählen Sie Sonntag.</p>	
<p>8</p>	<p>Wählen Sie Einfügen.</p> <p>Ergebnis:</p> 	

So benennen Sie das Programm um

1	Wählen Sie den Namen des aktuellen Programms. 	
2	Wählen Sie Umbenennen. 	
3	(optional) Um den aktuellen Programmnamen zu löschen, blättern Sie durch die Zeichenliste, bis ← angezeigt wird, und drücken Sie dann darauf, um das vorherige Zeichen zu löschen. Wiederholen Sie dies für jedes Zeichen des Programmnamens.	
4	Um das aktuelle Programm zu benennen, blättern Sie durch die Zeichenliste und bestätigen Sie das ausgewählte Zeichen. Der Programmname kann bis zu 15 Zeichen enthalten.	
5	Bestätigen Sie den neuen Namen.	



INFORMATION

Nicht alle Programme können umbenannt werden.

Nutzungsbeispiel: Sie arbeiten in einem 3-Schicht-System

Wenn Sie in einem 3-Schicht-System arbeiten, können Sie wie folgt vorgehen:

- 1 Programmieren Sie 3 Raumtemperatur-Programme und weisen Sie ihnen entsprechende Namen zu. **Beispiel:** Frühschicht, Spätschicht und Nachtschicht
- 2 Wählen Sie das Programm aus, das Sie aktuell verwenden möchten.

11.4.4 Einstellen der Energiepreise



Im System können Sie die folgenden Energiepreise festlegen:

- einen festgelegten Gastarif
- 3 Stromtarifstufen
- einen Wochentimer für Stromtarife.

Beispiel: So stellen Sie Energiepreise an der Bedieneinheit ein

Preis	Wert in "Brotkrumen"
Gas: 5,3 Eurocent/kWh	[7.6]=5,3
Strom: 12 Eurocent/kWh	[7.5.1]=12

Gastarif einstellen

1	Gehen Sie zu [7.6]: Benutzereinstellungen > Gaspreis.	
2	Wählen Sie den richtigen Gaspreis.	
3	Bestätigen Sie die Änderungen.	

**INFORMATION**

Preisspanne von 0,00~990 Währungseinheit/kWh (mit 2 Kommastellen).

Stromtarif einstellen

1	Gehen Sie zu [7.5.1]/[7.5.2]/[7.5.3]: Benutzereinstellungen > Strompreis > Hoch/Mittel/Niedrig.	
2	Wählen Sie den richtigen Strompreis.	
3	Bestätigen Sie die Änderungen.	
4	Wiederholen Sie dies für alle drei Strompreise.	—

**INFORMATION**

Preisspanne von 0,00~990 Währungseinheit/kWh (mit 2 Kommastellen).

**INFORMATION**Wurde kein Programm eingestellt, dann wird **Hoch** für **Strompreis** berücksichtigt.**Programm-Timer für Stromtarif einstellen**

1	Gehen Sie zu [7.5.4]: Benutzereinstellungen > Strompreis > Zeitprogramm.	
2	Programmieren Sie die Auswahl über den Programm-Bildschirm. Sie können die Strompreise Hoch, Mittel und Niedrig entsprechend Ihrem Stromanbieter festlegen.	—
3	Bestätigen Sie die Änderungen.	

**INFORMATION**Die Werte für **Hoch, Mittel** und **Niedrig** entsprechen den vorher eingestellten Stromtarifwerten. Wurde kein Programm eingestellt, dann wird der Stromtarif für **Hoch** herangezogen.**Über Energiepreise im Fall einer Prämie je kWh erneuerbarer Energie**

Beim Einstellen der Strompreise kann eine Prämie in Betracht gezogen werden. Obwohl die laufenden Kosten steigen können, werden die Gesamtbetriebskosten unter Berücksichtigung der Rückerstattung optimiert.

**HINWEIS**

Stellen Sie sicher, dass die Strompreiseinstellungen nach Ablauf des Prämienzeitraums wieder geändert werden.

Ermittlung des Gaspreises im Fall einer Prämie je kWh erneuerbarer Energie

Berechnen Sie den Wert für den Gaspreis mit der folgenden Formel:

- Tatsächlicher Gaspreis + (Prämie/kWh×0,9)

Informationen zum Festlegen des Gaspreises finden Sie unter "[Gastarif einstellen](#)" [▶ 179].**Ermittlung des Strompreises im Fall einer Prämie je kWh erneuerbarer Energie**

Berechnen Sie den Wert für den Strompreis mit der folgenden Formel:

- Tatsächlicher Strompreis+Prämie/kWh

Informationen zum Festlegen des Strompreises finden Sie unter "[Stromtarif einstellen](#)" [▶ 180].

Beispiel

Dies ist ein Beispiel, und die in diesem Beispiel verwendeten Preise und/oder Werte entsprechen NICHT den realen Preisen und/oder Werten.

Daten	Preis/kWh
Gaspreis	4,08
Strompreis	12,49
Prämie für erneuerbare Energie je kWh	5

Berechnung des Gaspreises

Gaspreis=Tatsächlicher Gaspreis + (Prämie/kWh×0,9)

Gaspreis=4,08+(5×0,9)

Gaspreis=8,58

Berechnung des Strompreises

Strompreis=Tatsächlicher Strompreis + Prämie/kWh

Strompreis=12,49+5

Strompreis=17,49

Preis	Wert in "Brotkrumen"
Gas: 4,08 /kWh	[7.6]=8,6
Strom: 12,49 /kWh	[7.5.1]=17

11.5 Witterungsgeführte Kurve

11.5.1 Was ist eine witterungsgeführte Kurve?

Witterungsgeführter Betrieb

Das Gerät läuft "witterungsgeführt", wenn die Soll-Vorlauftemperatur oder die Speichertemperatur automatisch anhand der Außentemperatur bestimmt wird. Daher ist es mit einem Temperaturfühler an der Nordwand des Gebäudes verbunden. Wenn die Außentemperatur sinkt oder steigt, gleicht das Gerät dies unmittelbar aus. So muss das Gerät nicht auf die Rückmeldung vom Thermostat warten, um die Vorlaufwassertemperatur oder Speichertemperatur zu erhöhen oder zu senken. Da es schneller reagiert, werden ein starker Anstieg oder Abfall der Innentemperatur und der Wassertemperatur an den Entnahmestellen verhindert.

Vorteil

Der witterungsgeführte Betrieb reduziert den Energieverbrauch.

Witterungsgeführte Kurve

Um die Temperaturunterschiede kompensieren zu können, ist das Gerät auf die witterungsgeführte Kurve angewiesen. Diese Kurve definiert, wie hoch die Speicher- oder Vorlaufwassertemperatur bei den verschiedenen

Außentemperaturen sein muss. Da der Abfall der Kurve von den lokalen Umständen, wie Klima und Isolierung des Gebäudes, abhängt, kann die Kurve durch einen Monteur oder den Benutzer angepasst werden.

Arten der witterungsgeführten Kurve

Es gibt 2 Arten der witterungsgeführten Kurven:

- 2-Punkte-Kurve
- Steilheit-Korrektur-Kurve

Welche Kurvenart Sie verwenden, um Anpassungen vorzunehmen, hängt von Ihren persönlichen Vorlieben ab. Siehe "[11.5.4 Verwenden der witterungsgeführten Kurven](#)" [▶ 184].

Verfügbarkeit

Die witterungsgeführte Kurve ist verfügbar für:

- Hauptzone – Heizung
- Hauptzone – Kühlen
- Zusatzzone – Heizung
- Zusatzzone – Kühlen
- Speicher (nur für Monteure verfügbar)



INFORMATION

Für einen witterungsgeführten Betrieb müssen Sie den Sollwert der Hauptzone, Zusatzzone bzw. des Speichers korrekt konfigurieren. Siehe "[11.5.4 Verwenden der witterungsgeführten Kurven](#)" [▶ 184].

11.5.2 2-Punkte-Kurve

Definieren Sie die witterungsgeführte Kurve mit diesen beiden Sollwerten:

- Sollwert (X1, Y2)
- Sollwert (X2, Y1)

Beispiel

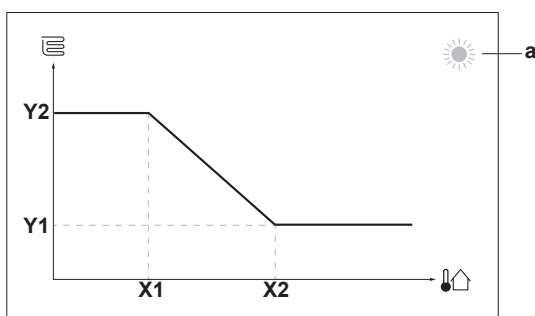

Posten	Beschreibung
a	Ausgewählte witterungsgeführte Zone: <ul style="list-style-type: none"> ☀: Heizen Hauptzone oder Zusatzzone ❄: Kühlen Hauptzone oder Zusatzzone 🚰: Brauchwasser
X1, X2	Beispiel für die Außenumgebungstemperatur
Y1, Y2	Beispiele für die Soll-Speichertemperatur oder Soll-Vorlauftemperatur. Das Symbol entspricht dem Heizverteilsystem für diese Zone: <ul style="list-style-type: none"> 🏠: Fußbodenheizung 🌀: Ventilator-Konvektor 🔥: Radiator 🚰: Brauchwasserspeicher
Mögliche Aktionen in diesem Bildschirm	
🔍⋯○	Durchlaufen Sie die Temperaturen.
○⋯🔍	Ändern Sie die Temperatur.
○⋯🏠	Fahren Sie mit der nächsten Temperatur fort.
🏠⋯○	Bestätigen Sie die Änderungen und fahren Sie fort.

11.5.3 Steilheit-Korrektur-Kurve

Steilheit und Korrektur

Definieren Sie die witterungsgeführte Kurve anhand der Steilheit und Korrektur:

- Ändern Sie die **Steilheit**, um die Vorlauftemperatur für unterschiedliche Umgebungstemperaturen unterschiedlich zu erhöhen oder zu senken. Wenn zum Beispiel die Vorlauftemperatur im Allgemeinen in Ordnung ist, sie aber bei niedrigen Umgebungstemperaturen zu kalt ist, erhöhen Sie die Steilheit, sodass die Vorlauftemperatur entsprechend stärker aufgeheizt wird, je stärker die Umgebungstemperaturen fallen.
- Ändern Sie die **Korrektur**, um die Vorlauftemperatur für unterschiedliche Umgebungstemperaturen gleichmäßig zu erhöhen oder zu senken. Wenn zum Beispiel die Vorlauftemperatur bei unterschiedlichen Umgebungstemperaturen immer ein wenig zu kalt ist, verschieben Sie die Korrektur, um die Vorlauftemperatur für alle Umgebungstemperaturen gleichermaßen zu erhöhen.

Beispiele

Witterungsgeführte Kurve, wenn die Steilheit ausgewählt ist:

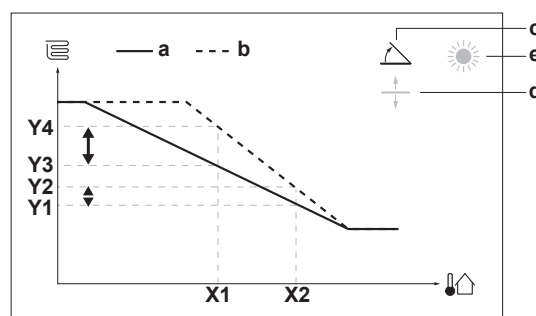

Witterungsgeführte Kurve, wenn die Korrektur ausgewählt ist:

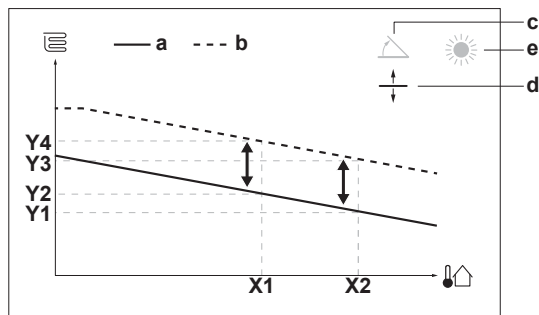

Posten	Beschreibung
a	Witterungsgeführte Kurve vor den Änderungen.
b	Witterungsgeführte Kurve nach den Änderungen (als Beispiel): <ul style="list-style-type: none"> ▪ Wenn die Steilheit geändert wird, ist die neue bevorzugte Temperatur an X1 ungleich höher als die bevorzugte Temperatur an X2. ▪ Wenn die Korrektur geändert wird, sind die neue bevorzugte Temperatur an X1 und die bevorzugte Temperatur an X2 gleichermaßen höher.
c	Steilheit
d	Korrektur
e	Ausgewählte witterungsgeführte Zone: <ul style="list-style-type: none"> ▪ ☀: Heizen Hauptzone oder Zusatzzone ▪ ❄: Kühlen Hauptzone oder Zusatzzone ▪ 🚿: Brauchwasser
X1, X2	Beispiel für die Außenumgebungstemperatur
Y1, Y2, Y3, Y4	Beispiele für die Soll-Speichertemperatur oder Soll-Vorlauftemperatur. Das Symbol entspricht dem Heizverteilsystem für diese Zone: <ul style="list-style-type: none"> ▪ 🏠: Fußbodenheizung ▪ 🌀: Ventilator-Konvektor ▪ 📏: Radiator ▪ 🚿: Brauchwasserspeicher

Mögliche Aktionen in diesem Bildschirm	
🔍⋯○	Wählen Sie die Steilheit oder die Korrektur.
○⋯🔍	Erhöhen oder verringern Sie die Steilheit/Korrektur.
○⋯🔒	Wenn die Steilheit ausgewählt ist: Legen Sie die Steilheit fest und wechseln Sie zur Korrektur. Wenn die Korrektur ausgewählt ist: Legen Sie die Korrektur fest.
🔒⋯○	Überprüfen Sie die Änderungen und kehren Sie zum Untermenü zurück.

11.5.4 Verwenden der witterungsgeführten Kurven

Konfigurieren Sie die witterungsgeführten Kurven wie folgt:

So definieren Sie den Sollwertmodus

Um die witterungsgeführte Kurve zu verwenden, müssen Sie den richtigen Sollwertmodus definieren:

Rufen Sie den Sollwertmodus auf ...	Stellen Sie den Sollwertmodus ein ...
Hauptzone – Heizung	
[2.4] Hauptzone > Sollwertmodus	Witterungsgeführtes Heizen, konstantes Kühlen ODER Witterungsgeführt
Hauptzone – Kühlen	
[2.4] Hauptzone > Sollwertmodus	Witterungsgeführt
Zusatzzone – Heizung	
[3.4] Zusatzzone > Sollwertmodus	Witterungsgeführtes Heizen, konstantes Kühlen ODER Witterungsgeführt
Zusatzzone – Kühlen	
[3.4] Zusatzzone > Sollwertmodus	Witterungsgeführt
Speicher	
[5.B] Speicher > Sollwertmodus	Beschränkung: Nur für Monteure verfügbar. Witterungsgeführt

So ändern Sie die Art der witterungsgeführten Kurve

Um die Art für alle Zonen (Haupt + Zusatz) und für den Speicher zu ändern, gehen Sie zu [2.E] Hauptzone > Typ witterungsgeführte Kurve.

Sie können auch über folgende Optionen anzeigen, welche Art ausgewählt ist:

- [3.C] Zusatzzone > Typ witterungsgeführte Kurve
- [5.E] Speicher > Typ witterungsgeführte Kurve

Beschränkung: Nur für Monteure verfügbar.

So ändern Sie die witterungsgeführte Kurve

Zone	Gehen Sie zu ...
Hauptzone – Heizung	[2.5] Hauptzone > Witterungsgeführte Heizkurve
Hauptzone – Kühlen	[2.6] Hauptzone > Witterungsgeführte Kühlkurve
Zusatzzone – Heizung	[3.5] Zusatzzone > Witterungsgeführte Heizkurve
Zusatzzone – Kühlen	[3.6] Zusatzzone > Witterungsgeführte Kühlkurve
Speicher	Beschränkung: Nur für Monteure verfügbar. [5.C] Speicher > Witterungsgeführte Kurve

**INFORMATION****Maximale und minimale Sollwerte**

Sie können die Kurve nicht mit Temperaturen konfigurieren, die über oder unter den festgelegten maximalen und minimalen Sollwerten für diese Zone bzw. für den Speicher liegen. Wenn der maximale oder minimale Sollwert erreicht ist, verflacht die Kurve.

So stimmen Sie die witterungsgeführte Kurve fein ab: Steilheit-Korrektur-Kurve

Die folgende Tabelle beschreibt, wie Sie die witterungsgeführte Kurve einer Zone oder des Speichers fein abstimmen:

Gefühl ...		Feineinstellung mit Steilheit und Korrektur:	
Bei regulären Außentemperaturen ...	Bei kalten Außentemperaturen ...	Steilheit	Korrektur
OK	Kalt	↑	—
OK	Warm	↓	—
Kalt	OK	↓	↑
Kalt	Kalt	—	↑
Kalt	Warm	↓	↑
Warm	OK	↑	↓
Warm	Kalt	↑	↓
Warm	Warm	—	↓

So stimmen Sie die witterungsgeführte Kurve fein ab: 2-Punkt-Kurve

Die folgende Tabelle beschreibt, wie Sie die witterungsgeführte Kurve einer Zone oder des Speichers fein abstimmen:



Gefühl ...		Feinabstimmung mit Sollwerten:			
Bei regulären Außentemperaturen ...	Bei kalten Außentemperaturen ...	Y2 ^(a)	Y1 ^(a)	X1 ^(a)	X2 ^(a)
OK	Kalt	↑	—	↑	—
OK	Warm	↓	—	↓	—
Kalt	OK	—	↑	—	↑
Kalt	Kalt	↑	↑	↑	↑
Kalt	Warm	↓	↑	↓	↑
Warm	OK	—	↓	—	↓
Warm	Kalt	↑	↓	↑	↓
Warm	Warm	↓	↓	↓	↓

^(a) Siehe "11.5.2 2-Punkte-Kurve" [▶ 182].

11.6 Menü "Einstellungen"

Sie können zusätzliche Einstellungen über den Hauptmenübildschirm und seine Untermenüs vornehmen. Hier werden die wichtigsten Einstellungen vorgestellt.

11.6.1 Fehler

Bei einem Fehler wird  oder  auf dem Startbildschirm angezeigt. Um den Fehlercode anzuzeigen, öffnen Sie den Menübildschirm und rufen Sie [0] **Fehler** auf. Drücken Sie , um weitere Informationen über den Fehler aufzurufen.

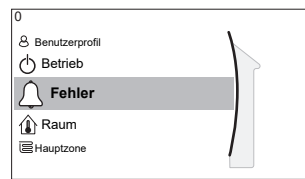

[0] Fehler

11.6.2 Raum

Übersicht

Die folgenden Elemente sind im Untermenü aufgeführt:

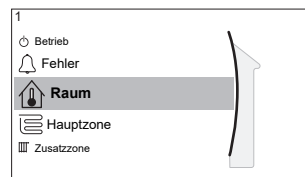

[1] Raum

 Sollwert-Bildschirm

[1.1] Zeitprogramm

[1.2] Heizprogramm

[1.3] Kühlprogramm

[1.4] Frostschutz

[1.5] Sollwertgrenzen

[1.6] Abweichung Raumfühler

[1.7] Abweichung Raumfühler

[1.9] Komfort-Sollwert Raum

Sollwert-Bildschirm

Steuern Sie die Raumtemperatur der Hauptzone über den Sollwert-Bildschirm [1] **Raum**.

Siehe "[11.3.5 Sollwert-Bildschirm](#)" [[▶ 169](#)].

Zeitprogramm

Geben Sie an, ob die Raumtemperatur über ein Programm gesteuert wird.

#	Code	Beschreibung
[1.1]	Nicht zutreffend	Zeitprogramm: <ul style="list-style-type: none"> ▪ Nein: Die Raumtemperatur wird direkt durch den Benutzer gesteuert. ▪ Ja: Die Raumtemperatur wird über ein Programm gesteuert und kann durch den Benutzer geändert werden.

Heizprogramm

Gültig für alle Modelle.

Definieren Sie ein Heizprogramm der Raumtemperatur unter [1.2] **Heizprogramm**.

Siehe "[11.4.3 Programmbildschirm: Beispiel](#)" [[▶ 175](#)].

Kühlprogramm

Gilt nur für umkehrbare Modelle.

Definieren Sie ein Kühlprogramm der Raumtemperatur unter [1.3] **Kühlprogramm**.

Siehe "11.4.3 Programmbildschirm: Beispiel" [▶ 175].

Frostschutz

[1.4] **Frostschutz** verhindert, dass der Raum zu kalt wird. Diese Einstellung gilt, wenn [2.9] **Steuerung=Raumthermostat** eingestellt ist, bietet aber auch Funktionalität für die Vorlauftemperatur-Regelung und die Zusatz-Raumthermostat-Steuerung. In den letzteren beiden Fällen kann **Frostschutz** aktiviert werden, indem Sie die bauseitige Einstellung [2-06]=1 setzen.

Frostschutz Raum ist, wenn es aktiviert ist, nicht garantiert, wenn kein Raumthermostat vorhanden ist, der die Wärmepumpe aktivieren kann. Dies ist in folgenden Situationen der Fall:

- [2.9] **Steuerung=Externer Raumthermostat** und [C.2] **Heizen/Kühlen=Aus** oder wenn
- [2.9] **Steuerung=Vorlauf**.

In den oben aufgeführten Fällen heizt **Frostschutz** das Wasser für die Raumheizung bis auf einen reduzierten Sollwert auf, wenn die Außentemperatur unter 6°C liegt.

Hauptzoneneinheit-Steuerungsmethode [2.9]	Beschreibung
Vorlauftemperatur-Regelung ([C-07]=0)	Frostschutz Raum ist NICHT gewährleistet.
Regelung durch externen Raumthermostat ([C-07]=1)	Ermöglichen Sie, dass das externe Raumthermostat den Frostschutz für den Raum übernimmt: <ul style="list-style-type: none"> ▪ Setzen Sie [C.2] Heizen/Kühlen=Ein.
Raumthermostatregelung ([C-07]=2)	Ermöglichen Sie, dass die spezielle Komfort-Benutzerschnittstelle (BRC1HHDA, wird als Raumthermostat verwendet) den Frostschutz Raum übernimmt: <ul style="list-style-type: none"> ▪ Setzen Sie Frostschutz [1.4.1] Aktivierung=Ja. ▪ Legen Sie die Temperatur der Frostschutzfunktion unter [1.4.2] Raumtemperatur-Sollwert fest.



INFORMATION

Wenn der Fehler U4 auftritt, ist der Frostschutz für den Raum NICHT gewährleistet.



HINWEIS

Wenn die Raum-Frostschutz-Einstellung aktiv ist und der Fehler U4 auftritt, startet das Gerät automatisch die **Frostschutz**-Funktion über die Reserveheizung. Wenn die Reserveheizung während eines U4-Fehlers nicht für den Raumfrostschutz zulässig ist, MUSS die Raum-Frostschutz-Einstellung deaktiviert werden.

**HINWEIS**

Frostschutz Raum. Auch wenn Sie den Raumheiz-/kühlbetrieb ausschalten ([C.2]: Betrieb > Heizen/Kühlen), kann der Frostschutzbetrieb Raum aktiv werden (wenn er aktiviert wurde). Für die Vorlauftemperatur-Steuerung und die externe Raumthermostat-Steuerung wird der Schutz NICHT garantiert.

Ausführliche Informationen zum Frostschutz Raum in Bezug zur anwendbaren Gerätsteuerungsmethode finden Sie unter den unten aufgeführten Abschnitten.

Vorlauftemperatur-Regelung ([C-07]=0)

Unter der Vorlauftemperatur-Regelung ist der Frostschutz für den Raum NICHT gewährleistet. Wenn jedoch Frostschutz Raum [2-06] aktiviert ist, ist ein begrenzter Frostschutz durch das Gerät möglich:

Wenn...	dann...
<ul style="list-style-type: none"> ▪ Heizen/Kühlen=Aus ist und ▪ Außen-Umgebungstemperatur fällt unter 6°C 	<ul style="list-style-type: none"> ▪ Das Gerät versorgt die Heizverteilsysteme mit Vorlaufwasser, um den Raum wieder aufzuwärmen und ▪ der Vorlauftemperatur-Sollwert wird gesenkt.
<ul style="list-style-type: none"> ▪ Heizen/Kühlen=Ein ist und ▪ Betriebsart=Heizen 	Das Gerät versorgt die Heizverteilsysteme mit Vorlaufwasser, um den Raum gemäß der normalen Logik wieder aufzuwärmen.
<ul style="list-style-type: none"> ▪ Heizen/Kühlen=Ein ist und ▪ Betriebsart=Kühlen 	Es gibt keinen Frostschutz Raum.

Externe Raumthermostatsteuerung ([C-07]=1)

Bei der Steuerung über den externen Raumthermostat wird der Frostschutz Raum durch den externen Raumthermostat unter den folgenden Voraussetzungen garantiert:

- [C.2] Heizen/Kühlen=Ein und
- [9.5.1] Notbetrieb=Automatisch oder Auto-SH normal/Brauchwasser aus.

Wenn jedoch [1.4.1] Frostschutz aktiviert ist, ist ein begrenzter Frostschutz durch das Gerät möglich.

Im Fall von 1 Vorlauftemperaturzone:

Wenn...	dann...
<ul style="list-style-type: none"> ▪ Heizen/Kühlen=Aus ist und ▪ Außen-Umgebungstemperatur fällt unter 6°C 	<ul style="list-style-type: none"> ▪ Das Gerät versorgt die Heizverteilsysteme mit Vorlaufwasser, um den Raum wieder aufzuwärmen und ▪ der Vorlauftemperatur-Sollwert wird gesenkt.
<ul style="list-style-type: none"> ▪ Heizen/Kühlen=Ein ist und ▪ Der externe Raumthermostat ist "Thermo AUS" und ▪ die Außentemperatur fällt unter 6°C 	<ul style="list-style-type: none"> ▪ Das Gerät versorgt die Heizverteilsysteme mit Vorlaufwasser, um den Raum wieder aufzuwärmen und ▪ der Vorlauftemperatur-Sollwert wird gesenkt.

Wenn...	dann...
<ul style="list-style-type: none"> ▪ Heizen/Kühlen=Ein ist und ▪ Der externe Raumthermostat ist "Thermo EIN" und 	Der Frostschutz Raum wird durch die normale Logik garantiert.

Im Fall von 2 Vorlauftemperaturzonen:

Wenn...	dann...
<ul style="list-style-type: none"> ▪ Heizen/Kühlen=Aus ist und ▪ Außen-Umgebungstemperatur fällt unter 6°C 	<ul style="list-style-type: none"> ▪ Das Gerät versorgt die Heizverteilsysteme mit Vorlaufwasser, um den Raum wieder aufzuwärmen und ▪ der Vorlauftemperatur-Sollwert wird gesenkt.
<ul style="list-style-type: none"> ▪ Heizen/Kühlen=Ein ist und ▪ Betriebsart=Heizen ist und ▪ Der externe Raumthermostat ist "Thermo AUS" und ▪ die Außentemperatur fällt unter 6°C 	<ul style="list-style-type: none"> ▪ Das Gerät versorgt die Heizverteilsysteme mit Vorlaufwasser, um den Raum wieder aufzuwärmen und ▪ der Vorlauftemperatur-Sollwert wird gesenkt.
<ul style="list-style-type: none"> ▪ Heizen/Kühlen=Ein ist und ▪ Betriebsart=Kühlen 	Es gibt keinen Frostschutz Raum.

Raumthermostatsteuerung ([C-07]=2)

Während der Raumthermostatsteuerung ist der Frostschutz Raum [2-06] garantiert, wenn er aktiviert ist. Ist dies der Fall und die Raumtemperatur fällt unter die Raumfrostschutztemperatur [2-05], versorgt das Gerät die Heizverteilsysteme mit Vorlaufwasser, um den Raum wieder aufzuwärmen.

#	Code	Beschreibung
[1.4.1]	[2-06]	Aktivierung: <ul style="list-style-type: none"> ▪ 0 Nein: Die Frostschutzfunktionalität ist AUS. ▪ 1 Ja: Die Frostschutzfunktionalität ist an.
[1.4.2]	[2-05]	Raumtemperatur-Sollwert: <ul style="list-style-type: none"> ▪ 4°C~16°C



INFORMATION

Wenn die spezielle Komfort-Benutzerschnittstelle (BRC1HHDA, wird als Raumthermostat verwendet) getrennt ist (aufgrund einer falschen Verkabelung oder einer Beschädigung des Kabels), ist der Frostschutz für den Raum NICHT gewährleistet.



HINWEIS

Wenn **Notbetrieb** auf **Manuell** eingestellt ist ([9.5.1]=0) und beim Gerät der Start des Notbetriebs ausgelöst wird, stoppt das Gerät und muss manuell über die Bedieneinheit zurückgesetzt werden. Um den Rückgewinnungsvorgang manuell durchzuführen, rufen Sie den **Fehler**-Hauptmenübildschirm auf und bestätigen vor dem Start den Notbetrieb.

Die Funktion "Frostschutz Raum" ist auch dann aktiv, wenn der Benutzer den Notbetrieb nicht bestätigt.

Sollwertgrenzen

Gilt nur für die Raumthermostatregelung.

Sie können Energie sparen, indem Sie ein Überhitzen oder Unterkühlen vermeiden. Dazu können Sie den Temperaturbereich der Raumtemperatur für den Heiz- und/oder Kühlbetrieb begrenzen.



HINWEIS

Beim Anpassen der Raumtemperaturbereiche werden alle Soll-Raumtemperaturen ebenfalls angepasst, um sicherzustellen, dass diese sich innerhalb der Grenzwerte befinden.

#	Code	Beschreibung
[1.5.1]	[3-07]	Heizen Minimum
[1.5.2]	[3-06]	Heizen Maximum
[1.5.3]	[3-09]	Kühlen Minimum
[1.5.4]	[3-08]	Kühlen Maximum

Abweichung Raumfühler

Gilt nur für die Raumthermostatregelung.

Um den (externen) Raumtemperaturfühler zu kalibrieren, geben Sie einen Korrekturwert für den von der Komfort-Benutzerschnittstelle (BRC1HHDA, wird als Raumthermostat verwendet) oder einem externen Raumfühler gemessenen Raumthermistorwert ein. Die Einstellung kann genutzt werden, um Situationen auszugleichen, in denen die Komfort-Benutzerschnittstelle oder der externe Raumfühler nicht am idealen Installationsort installiert werden können.

Siehe "6.7 Einstellen eines externen Temperaturfühlers" ▶ 65].

#	Code	Beschreibung
[1.6]	[2-0A]	Abweichung Raumfühler (Komfort-Benutzerschnittstelle (BRC1HHDA, wird als Raumthermostat verwendet)): Korrekturwert der tatsächlichen Raumtemperatur wird von der Komfort-Benutzerschnittstelle gemessen. <ul style="list-style-type: none"> ▪ $-5^{\circ}\text{C}\sim 5^{\circ}\text{C}$, Schritt $0,5^{\circ}\text{C}$
[1.7]	[2-09]	Abweichung Raumfühler (externe Raumfühleroption): Nur anwendbar, wenn die externe Raumfühleroption installiert und konfiguriert ist. <ul style="list-style-type: none"> ▪ $-5^{\circ}\text{C}\sim 5^{\circ}\text{C}$, Schritt $0,5^{\circ}\text{C}$

Komfort-Sollwert Raum

Beschränkung: Nur zutreffend, wenn:

- Smart Grid aktiviert ist ([9.8.4]=**Smart-Grid**) und
- Raumpufferung aktiviert ist ([9.8.7]=**Ja**)

Wenn die Raumpufferung aktiviert ist, wird die zusätzliche Energie der Photovoltaikpaneele im Brauchwasserspeicher und im Raumheizungs-/kühlkreislauf (d. h. zum Aufheizen bzw. Abkühlen des Raums) gepuffert. Mit den Raum-Komfort-Sollwerten (Kühlen/Heizen) können Sie die maximalen/minimalen Sollwerte verändern, die verwendet werden, wenn die zusätzliche Energie im Raumheizungs-/kühlkreislauf gepuffert wird.

#	Code	Beschreibung
[1.9.1]	[9-0A]	Komfort-Sollwert Heizen ▪ [3-07]~[3-06]°C
[1.9.2]	[9-0B]	Komfort-Sollwert Kühlen ▪ [3-09]~[3-08]°C

11.6.3 Hauptzone

Übersicht

Die folgenden Elemente sind im Untermenü aufgeführt:

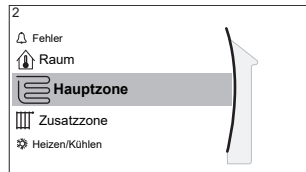

[2] Hauptzone

[2] Sollwert-Bildschirm

[2.1] Zeitprogramm

[2.2] Heizprogramm

[2.3] Kühlprogramm

[2.4] Sollwertmodus

[2.5] Witterungsgeführte Heizkurve

[2.6] Witterungsgeführte Kühlkurve

[2.7] Heizungssystem

[2.8] Sollwertgrenzen

[2.9] Steuerung

[2.A] Externer Thermostattyp

[2.B] Delta T

[2.C] Modulation

[2.D] Absperrventil

[2.E] Typ witterungsgeführte Kurve

Sollwert-Bildschirm

Steuern Sie die Vorlauftemperatur der Hauptzone über den Sollwert-Bildschirm [2] Hauptzone.

Siehe "[11.3.5 Sollwert-Bildschirm](#)" [▶ 169].

Zeitprogramm

Geben Sie an, ob die Vorlauftemperatur über ein Programm definiert wird.

Der Einfluss des VLT-Sollwertmodus [2.4] ist wie folgt:

- Im VLT-Sollwertmodus **Konstant** können die programmierten Aktionen für die Soll-Vorlauftemperatur voreingestellt oder benutzerdefiniert sein.
- Im VLT-Sollwertmodus **Witterungsgeführt** sind die programmierten Aktionen die gewünschten Verstellaktionen, entweder voreingestellt oder benutzerdefiniert.

#	Code	Beschreibung
[2.1]	Nicht zutreffend	Zeitprogramm: ▪ 0: Nein ▪ 1: Ja

Heizen-Programm

Definieren Sie ein Heiztemperturprogramm für die Hauptzone über [2.2] Heizprogramm.

Siehe "11.4.3 Programmbildschirm: Beispiel" [▶ 175].

Kühlen-Programm

Definieren Sie ein Kühltemperturprogramm für die Hauptzone über [2.3] Kühlprogramm.

Siehe "11.4.3 Programmbildschirm: Beispiel" [▶ 175].

Sollwertmodus

Definieren Sie den Sollwertmodus:

- **Konstant:** Die Soll-Vorlauftemperatur hängt nicht von der Außen-Umgebungstemperatur ab.
- Im Modus **Witterungsgeführtes Heizen, konstantes Kühlen** gilt für die Soll-Vorlauftemperatur:
 - Sie hängt beim Heizen von der Außen-Umgebungstemperatur ab
 - Sie hängt beim Kühlen NICHT von der Außen-Umgebungstemperatur ab
- Im Modus **Witterungsgeführt** hängt die Soll-Vorlauftemperatur von der Außen-Umgebungstemperatur ab.

#	Code	Beschreibung
[2.4]	Nicht zutreffend	Sollwertmodus: <ul style="list-style-type: none"> ▪ Konstant ▪ Witterungsgeführtes Heizen, konstantes Kühlen ▪ Witterungsgeführt

Wenn der witterungsgeführte Betrieb aktiv ist, wird das Wasser bei niedrigen Außentemperaturen stärker erwärmt und umgekehrt. Während des witterungsgeführten Betriebs kann der Benutzer die Wassertemperatur um maximal 10°C nach oben oder unten verstellen.

Witterungsgeführte Heizkurve

Legen Sie das witterungsgeführte Heizen für die Hauptzone fest (wenn [2.4]=1 oder 2):

#	Code	Beschreibung
[2.5]	[1-00] [1-01] [1-02] [1-03]	<p>Witterungsgeführtes Heizen einstellen:</p> <p>Hinweis: Es gibt 2 Methoden, um die witterungsgeführte Kurve festzulegen. Siehe "11.5.2 2-Punkte-Kurve" [▶ 182] und "11.5.3 Steilheit-Korrektur-Kurve" [▶ 183]. Beide Kurventypen erfordern 4 bauseitige Einstellungen, die entsprechend der folgenden Darstellung konfiguriert werden müssen.</p> <p>▪ T_t: Soll-Vorlauftemperatur (Hauptzone)</p> <p>▪ T_a: Außentemperatur</p> <p>▪ [1-00]: Niedrige Außenumgebungstemperatur. $-40^{\circ}\text{C} \sim +5^{\circ}\text{C}$</p> <p>▪ [1-01]: Hohe Außenumgebungstemperatur. $10^{\circ}\text{C} \sim 25^{\circ}\text{C}$</p> <p>▪ [1-02]: Soll-Vorlauftemperatur, wenn die Außentemperatur der niedrigen Umgebungstemperatur entspricht oder niedriger ist. $[9-01]^{\circ}\text{C} \sim [9-00]^{\circ}\text{C}$</p> <p>Hinweis: Dieser Wert sollte höher sein als [1-03], da das Wasser bei niedrigen Außentemperaturen wärmer sein muss.</p> <p>▪ [1-03]: Soll-Vorlauftemperatur, wenn die Außentemperatur der hohen Umgebungstemperatur entspricht oder höher ist. $[9-01]^{\circ}\text{C} \sim \min(45, [9-00])^{\circ}\text{C}$</p> <p>Hinweis: Dieser Wert sollte niedriger sein als [1-02], da das Wasser bei hohen Außentemperaturen weniger warm sein muss.</p>

Witterungsgeführte Kühlkurve

Legen Sie das witterungsgeführte Kühlen für die Hauptzone fest (wenn [2.4]=2):

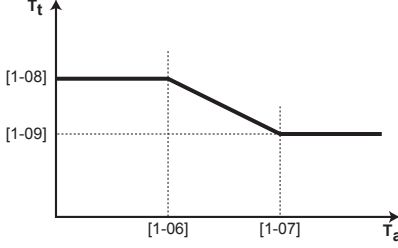
#	Code	Beschreibung
[2.6]	[1-06] [1-07] [1-08] [1-09]	<p>Witterungsgeführtes Kühlen einstellen:</p> <p>Hinweis: Es gibt 2 Methoden, um die witterungsgeführte Kurve festzulegen. Siehe "11.5.2 2-Punkte-Kurve" [▶ 182] und "11.5.3 Steilheit-Korrektur-Kurve" [▶ 183]. Beide Kurventypen erfordern 4 bauseitige Einstellungen, die entsprechend der folgenden Darstellung konfiguriert werden müssen.</p>  <ul style="list-style-type: none"> ▪ T_t: Soll-Vorlauftemperatur (Hauptzone) ▪ T_a: Außentemperatur ▪ [1-06]: Niedrige Außenumgebungstemperatur. $10^{\circ}\text{C}\sim 25^{\circ}\text{C}$ ▪ [1-07]: Hohe Außenumgebungstemperatur. $25^{\circ}\text{C}\sim 43^{\circ}\text{C}$ ▪ [1-08]: Soll-Vorlauftemperatur, wenn die Außentemperatur der niedrigen Umgebungstemperatur entspricht oder niedriger ist. $[9-03]^{\circ}\text{C}\sim [9-02]^{\circ}\text{C}$ <p>Hinweis: Dieser Wert sollte höher sein als [1-09], da bei niedrigen Außentemperaturen weniger kaltes Wasser erforderlich ist.</p> <ul style="list-style-type: none"> ▪ [1-09]: Soll-Vorlauftemperatur, wenn die Außentemperatur der hohen Umgebungstemperatur entspricht oder höher ist. $[9-03]^{\circ}\text{C}\sim [9-02]^{\circ}\text{C}$ <p>Hinweis: Dieser Wert sollte niedriger sein als [1-08], da das Wasser bei hohen Außentemperaturen kälter sein muss.</p>

Heizungssystem

Das Aufheizen oder Abkühlen der Hauptzone kann länger dauern. Das ist abhängig von:

- Der Wassermenge im System
- Dem Heizemittertyp der Hauptzone

Die Einstellung **Heizungssystem** kann einen Ausgleich für ein langsames oder schnelles Heiz-/Kühlsystem während des Aufwärm-/Abkühlzyklus schaffen. Bei der Steuerung des Raumthermostats beeinflusst **Heizungssystem** die maximale Modulation der Soll-Vorlauftemperatur und die Möglichkeit zur Nutzung der automatischen Umstellung zwischen Kühlung und Heizung je nach Innenumgebungstemperatur.

Es ist wichtig, **Heizungssystem** korrekt und in Einklang mit Ihrem Systemlayout vorzunehmen. Der Ziel-Delta T für die Hauptzone hängt davon ab.

#	Code	Beschreibung
[2.7]	[2-0C]	Heizungssystem: <ul style="list-style-type: none"> ▪ 0: Fußbodenheizung ▪ 1: Ventilator-Konvektor ▪ 2: Heizkörper

Die Einstellung **Heizungssystem** hat wie folgt Einfluss auf den Raumheizungs-Sollwertbereich und den Ziel-Delta T beim Heizen:

Beschreibung	Raumheizungs-Sollwertbereich	Ziel-Delta-T beim Heizen
0: Fußbodenheizung	Maximal 55°C	Variabel (siehe [2.B.1])
1: Ventilator-Konvektor	Maximal 55°C	Variabel (siehe [2.B.1])
2: Heizkörper	Maximal 65°C	Variabel (siehe [2.B.1])



HINWEIS

Der maximale Sollwert bei der Raumheizung hängt vom Verteilertyp ab, wie in der Tabelle oben zu sehen ist. Wenn es 2 Wassertemperaturzonen gibt, ist der maximale Sollwert das Maximum der 2 Zonen.



HINWEIS

Wenn das System NICHT auf diese Art konfiguriert wird, könnte es zu Schäden am Heizverteilsystem kommen. Wenn es 2 Zonen gibt, muss beim Heizen auf folgende Punkte geachtet werden:

- Die Zone mit der niedrigsten Wassertemperatur ist als Hauptzone konfiguriert.
- Die Zone mit der höchsten Wassertemperatur ist als Zusatzzone konfiguriert.



HINWEIS

Wenn 2 Zonen vorliegen und die Verteilertypen falsch konfiguriert sind, kann Wasser mit hoher Temperatur an einen Verteiler mit niedriger Temperatur geleitet werden (Fußbodenheizung). Um das zu vermeiden:

- Installieren Sie ein Aquastat-/Thermostat-Ventil, um zu hohe Temperaturen an einen Verteiler mit niedriger Temperatur zu verhindern.
- Stellen Sie sicher, dass Sie die Verteilertypen für die Hauptzone [2.7] und für die Zusatzzone [3.7] korrekt entsprechend dem verbundenen Verteiler festlegen.



HINWEIS

Durchschnittliche Emmitter-Temperatur = Vorlauftemperatur – (Delta T)/2

Das bedeutet, dass beim gleichen Vorlauftemperatur-Sollwert die durchschnittliche Emmitter-Temperatur des Heizkörpers niedriger als die der Fußbodenheizung ist, da Delta T größer ist.

Beispiel-Heizkörper: $40 - 8 / 2 = 36^{\circ}\text{C}$

Beispiel Fußbodenheizung: $40 - 5 / 2 = 37,5^{\circ}\text{C}$

Zum Ausgleich haben Sie folgende Möglichkeiten:

- Die witterungsgeführte Kurve der Soll-Temperaturen [2.5] erhöhen.
- Eine Vorlauftemperatur-Modulation ermöglichen und die maximale Modulation [2.C] erhöhen.

Sollwertgrenzen

Um eine falsche Vorlauftemperatur für die Haupt-Vorlauftemperaturzone zu verhindern (d. h. zu heiß oder zu kalt), beschränken Sie den Temperaturbereich.



HINWEIS

Bei einer Bodenheizung, ist es wichtig, die folgenden Temperaturen zu begrenzen:

- maximale Vorlauftemperatur beim Heizbetrieb gemäß den Spezifikationen der Bodenheizungsanlage.
- die Mindest-Vorlauftemperatur im Kühlbetrieb auf 18~20°C, um Kondensatbildung auf dem Boden zu vermeiden.



HINWEIS

- Beim Anpassen der Vorlauftemperaturbereiche werden auch alle Soll-Vorlauftemperaturen angepasst, um sicherzustellen, dass diese sich innerhalb der Grenzwerte befinden.
- Stellen Sie immer eine Balance zwischen der Soll-Vorlauftemperatur und der Soll-Raumtemperatur und/oder der Leistung (entsprechend der Anordnung und der Wahl der Wärme-Emitter) her. Die Soll-Vorlauftemperatur ist das Ergebnis mehrerer Einstellungen (Voreinstellwerte, Verstellwerte, AT-geführte Kurven, Modulation). Infolgedessen könnten zu hohe oder zu niedrige Vorlauftemperaturen vorkommen, die zu Übertemperaturen oder Kapazitätsengpässen führen. Durch die Begrenzung des Vorlauftemperaturbereiches auf geeignete Werte (je nach Wärme-Emitter) können solche Situationen vermieden werden.

Beispiel: Im Heizbetrieb müssen die Vorlauftemperaturen ausreichend höher als die Raumtemperaturen sein. Um zu verhindern, dass sich der Raum nicht wie gewünscht aufheizen kann, setzen Sie die minimale Vorlauftemperatur auf 28°C.

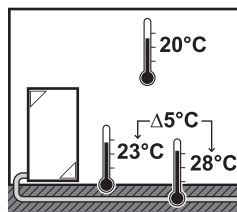

#	Code	Beschreibung
Vorlauftemperaturbereich für die Vorlauftemperatur-Hauptzone (= die Vorlauftemperaturzone mit der niedrigsten Vorlauftemperatur im Heizbetrieb und der höchsten Vorlauftemperatur im Kühlbetrieb)		
[2.8.1]	[9-01]	Heizen Minimum: ▪ 15°C~37°C
[2.8.2]	[9-00]	Heizen Maximum: ▪ [2-0C]=2 (Verteilertyp Hauptzone = Radiator) 37°C~65°C ▪ Andernfalls: 37°C~55°C
[2.8.3]	[9-03]	Kühlen Minimum: ▪ 5°C~18°C
[2.8.4]	[9-02]	Kühlen Maximum: ▪ 18°C~22°C

Steuerung

Definieren Sie, wie der Betrieb des Geräts gesteuert wird.

Steuerung	Bei dieser Steuerung...
Vorlauf	Der Betrieb des Geräts wird abhängig von der Vorlauftemperatur und unabhängig von der aktuellen Raumtemperatur und/oder vom Heiz- oder Kühlbedarf im Raum geregelt.
Externer Raumthermostat	Der Betrieb des Geräts wird vom externen Thermostat oder einer entsprechenden Vorrichtung (z. B. Wärmepumpen-Konvektor) geregelt.
Raumthermostat	Der Gerätebetrieb wird basierend auf der von der speziellen Komfort-Benutzerschnittstelle (BRC1HHDA, verwendet als Raumthermostat) bestimmten Umgebungstemperatur bestimmt.

#	Code	Beschreibung
[2.9]	[C-07]	<ul style="list-style-type: none"> ▪ 0: Vorlauf ▪ 1: Externer Raumthermostat ▪ 2: Raumthermostat

Externer Thermostattyp

Gilt nur für die externe Raumthermostatregelung.



HINWEIS

Bei Einsatz eines externen Raumthermostats, steuert der externe Raumthermostat die Einstellung für "Frostschutz Raum". Die Funktion Frostschutz Raum ist aber nur möglich, wenn [C.2] Heizen/Kühlen=Ein ist.

#	Code	Beschreibung
[2.A]	[C-05]	<p>Externer Raumthermostattyp für die Hauptzone:</p> <ul style="list-style-type: none"> ▪ 1: 1 Kontakt: Der verwendete externe Raumthermostat kann nur eine Thermo-EIN/AUS-Bedingung senden. Es besteht keine Trennung zwischen Heiz- oder Kühlbedarf. Der Raumthermostat ist nur an 1 Digitaleingang angeschlossen (X2M/35). Wählen Sie diesen Wert bei einer Verbindung mit einem Wärmepumpen-Konvektor (FWXV). ▪ 2: 2 Kontakte: Der verwendete externe Raumthermostat kann eine separate Heizen/Kühlen-Thermo-EIN/AUS-Bedingung senden. Der Raumthermostat ist an 2 Digitaleingänge angeschlossen (X2M/35 und X2M/34). Wählen Sie diesen Wert bei einer Verbindung mit einer verkabelten Steuerung für mehrere Zonen (siehe "5.2.2 Mögliche Optionen für das Innengerät" [▶ 31]), verkabelten Raumthermostaten (EKRTWA) oder Funk-Raumthermostaten (EKRTTB).

Vorlauftemperatur: Delta T

Beim Heizen für die Hauptzone hängt der Ziel-Delta T (Temperaturunterschied) vom ausgewählten Emittertyp für die Hauptzone ab.

Delta T ist der absolute Wert der Temperaturdifferenz zwischen der Vorlauftemperatur und der Rücklauftemperatur.

Das Gerät ist auf den Betrieb mit Fußbodenheizungskreisläufen ausgelegt. Bei Fußbodenheizungskreisläufen wird eine Vorlauftemperatur von 35°C empfohlen. In diesem Fall setzt das Gerät eine Temperaturdifferenz von 5°C um, was bedeutet, dass die Wassereintrittstemperatur des Geräts ungefähr 30°C beträgt.

Je nach installierten Heizverteilsystemen (Radiatoren, Wärmepumpen-Konvektor, Fußbodenheizungskreisläufe) bzw. der Situation kann die Differenz zwischen Rücklauftemperatur und Vorlauftemperatur geändert werden.

Hinweis: Beachten Sie, dass die Pumpe ihren Fluss reguliert, um den Delta T beizubehalten. In einigen Sonderfällen kann der gemessene Delta T vom Einstellwert abweichen.



INFORMATION

Wenn beim Heizen nur die Reserveheizung aktiv ist, wird der Delta T entsprechend der festen Kapazität der Reserveheizung gesteuert. Es ist möglich, dass dieser Delta T vom ausgewählten Ziel-Delta T abweicht.



INFORMATION

Beim Heizen wird der Ziel-Delta T aufgrund der großen Differenz zwischen dem Vorlauftemperatur-Sollwert und der Einlasstemperatur beim Start nur nach einer gewissen Betriebszeit erreicht, wenn der Sollwert erreicht wird.



INFORMATION

Wenn die Hauptzone oder die Zusatzzone Heizbedarf hat und diese Zone mit Radiatoren ausgestattet ist, entspricht der Ziel-Delta-T, den das Gerät beim Heizbetrieb verwendet, der unter [2.B] oder für die Zusatzzone unter [3.B] eingestellten Temperatur.

Wenn die Zonen nicht mit Radiatoren ausgestattet sind, gibt das Gerät beim Heizen dem Ziel-Delta T für die Zusatzzone Priorität, wenn Heizbedarf in der Zusatzzone besteht.

Beim Kühlen gibt das Gerät dem Ziel-Delta T für die Zusatzzone Priorität, wenn Kühlbedarf in der Zusatzzone besteht.

#	Code	Beschreibung
[2.B.1]	[1-0B]	Delta-T Heizen: Ein minimaler Temperaturunterschied ist für einen ordnungsgemäßen Betrieb der Heizverteilsysteme im Heizmodus erforderlich. <ul style="list-style-type: none"> ▪ Wenn [2-0C]=2: 10°C~12°C - Andernfalls: 3°C~ 12°C
[2.B.2]	[1-0D]	Delta-T Kühlen: Ein minimaler Temperaturunterschied ist für einen ordnungsgemäßen Betrieb der Heizverteilsysteme im Kühlmodus erforderlich. <ul style="list-style-type: none"> ▪ 3°C~10°C

#	Code	Beschreibung
[2.B.1]	[1-0B]	Delta-T Heizen: Ein minimaler Temperaturunterschied ist für einen ordnungsgemäßen Betrieb der Heizverteilsysteme im Heizmodus erforderlich. <ul style="list-style-type: none"> ▪ Wenn [2-0C]=2, ist dieser fest auf 8°C eingestellt ▪ Andernfalls: 3°C~10°C
[2.B.2]	[1-0D]	Delta-T Kühlen: Ein minimaler Temperaturunterschied ist für einen ordnungsgemäßen Betrieb der Heizverteilsysteme im Kühlmodus erforderlich. <ul style="list-style-type: none"> ▪ 3°C~10°C

Vorlauftemperatur: Modulation

Gilt nur bei Raumthermostatregelung.

Bei Verwendung der Raumthermostatregelung muss der Kunde die gewünschte Raumtemperatur einstellen. Das Gerät leitet warmes Wasser an die Wärmeüberträger und der Raum wird geheizt.

Zusätzlich muss die Soll-Vorlauftemperatur konfiguriert werden: Wenn **Modulation** aktiviert ist, berechnet das Gerät automatisch die Soll-Vorlauftemperatur. Diese Berechnungen basieren auf:

- den voreingestellten Temperaturen oder
- den witterungsgeführten Soll-Temperaturen (wenn die witterungsgeführte Option aktiviert ist).

Außerdem wird bei aktivierter **Modulation**-Option die Soll-Vorlauftemperatur je nach Soll-Raumtemperatur und der Differenz zwischen Ist- und Soll-Raumtemperatur gesenkt oder erhöht. Ergebnis:

- konstante Raumtemperaturen, die genau der Soll-Temperatur entsprechen (höherer Komfort)
- weniger Ein/Aus-Zyklen (geringerer Geräuschpegel, höherer Komfort und höhere Effizienz)
- niedrigstmögliche Wassertemperaturen, um die Soll-Temperatur zu erzielen (höhere Effizienz)

Wenn **Modulation** deaktiviert ist, legen Sie die Soll-Vorlauftemperatur über [2] **Hauptzone** fest.

#	Code	Beschreibung
[2.C.1]	[8-05]	Modulation: <ul style="list-style-type: none"> ▪ 0 Nein (deaktiviert) ▪ 1 Ja (aktiviert) Hinweis: Die Soll-Vorlauftemperatur kann nur an der Bedieneinheit ausgelesen werden.
[2.C.2]	[8-06]	Max. Modulation: <ul style="list-style-type: none"> ▪ 0°C~10°C Dies ist der Temperaturwert, um den die Soll-Vorlauftemperatur erhöht oder verringert wird.

**INFORMATION**

Wenn die Modulation der Vorlauftemperatur aktiviert ist, muss die witterungsgeführte Kurve auf eine höhere Position als [8-06] plus den Sollwert der minimalen Vorlauftemperatur, der erforderlich ist, um einen stabilen Zustand am Komfort-Sollwert für den Raum zu erreichen, gesetzt werden. Um die Effizienz zu erhöhen, kann die Modulation den Sollwert der Vorlauftemperatur senken. Durch Einstellen der witterungsgeführten Kurve auf eine höhere Position kann er nicht unter den minimalen Sollwert fallen. Siehe Abbildung unten.

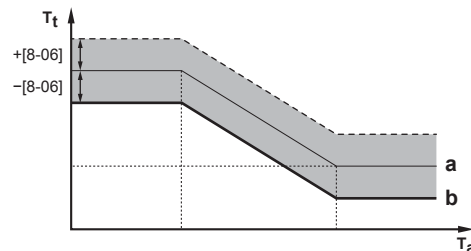

- a** Witterungsgeführte Kurve
b Minimaler Vorlauftemperatur-Sollwert, der erforderlich ist, um einen stabilen Zustand am Komfort-Sollwert für den Raum zu erreichen.

Absperrventil

Folgendes gilt nur, wenn 2 Vorlauftemperatur-Zonen vorhanden sind. Schließen Sie bei nur 1 Vorlauftemperatur-Zone das Absperrventil an den Heiz-/Kühlaustrag an.

Das Absperrventil für die Vorlauftemperatur Hauptzone kann unter diesen Bedingungen geschlossen werden:

**INFORMATION**

Während des Abtaubetriebs ist das Absperrventil **IMMER** geöffnet.

Im Heizbetrieb: Wenn [F-0B] aktiviert ist, schließt sich das Absperrventil, wenn kein Heizbedarf der Hauptzone besteht. Aktivieren Sie diese Einstellung, um:

- zu vermeiden, dass die Wärme-Emitter in der Vorlauftemperatur-Hauptzone (durch die Mischstation) mit Vorlaufwasser versorgt werden, wenn eine Anforderung der Vorlauftemperatur-Zusatzzone besteht.
- die Pumpe der Mischstation **NUR** dann EIN/AUS zu schalten, wenn eine Anforderung besteht.

#	Code	Beschreibung
[2.D.1]	[F-0B]	Das Absperrventil: <ul style="list-style-type: none"> ▪ 0 Nein: Wird NICHT durch den Heiz- oder Kühlbedarf beeinflusst. ▪ 1 Ja: Schließt, wenn KEIN Heiz- oder Kühlbedarf besteht.

**INFORMATION**

Die Einstellung [F-0B] ist nur gültig, wenn eine Thermostat- oder externe Raumthermostat-Bedarfseinstellung programmiert ist (NICHT bei Vorlauftemperatur-Einstellung).

Im Kühlbetrieb: Wenn [F-0B] aktiviert ist, schließt sich das Absperrventil, wenn das Gerät in der Kühlen-Betriebsart läuft. Aktivieren Sie diese Einstellung, um zu vermeiden, dass kaltes Vorlaufwasser durch die Heizverteilsysteme läuft und sich Kondensat bildet (z. B. unter den Bodenheizungskreisläufen oder Radiatoren).

#	Code	Beschreibung
[2.D.2]	[F-OC]	Das Absperrventil: <ul style="list-style-type: none"> 0 Nein: Wird NICHT durch Änderung des Betriebsmodus für den Raum in Kühlen beeinflusst. 1 Ja: Schließt, wenn der Betriebsmodus Kühlbetrieb ist.

Typ witterungsgeführte Kurve

Die witterungsgeführte Kurve kann mit der Methode **2-Punkt** oder der Methode **Steigung-Verschiebung** definiert werden.

Siehe "[11.5.2 2-Punkt-Kurve](#)" [▶ 182] und "[11.5.3 Steilheit-Korrektur-Kurve](#)" [▶ 183].

#	Code	Beschreibung
[2.E]	Nicht zutreffend	<ul style="list-style-type: none"> 2-Punkt Steigung-Verschiebung

11.6.4 Zusatzzone

Übersicht

Die folgenden Elemente sind im Untermenü aufgeführt:

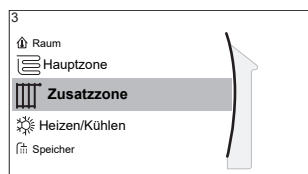

[3] Zusatzzone

Sollwert-Bildschirm

[3.1] Zeitprogramm

[3.2] Heizprogramm

[3.3] Kühlprogramm

[3.4] Sollwertmodus

[3.5] Witterungsgeführte Heizkurve

[3.6] Witterungsgeführte Kühlkurve

[3.7] Heizungssystem

[3.8] Sollwertgrenzen

[3.9] Steuerung

[3.A] Externer Thermostattyp

[3.B] Delta T

[3.C] Typ witterungsgeführte Kurve

Sollwert-Bildschirm

Steuern Sie die Vorlauftemperatur der Zusatzzone über den Sollwert-Bildschirm [3] **Zusatzzone**.

Siehe "[11.3.5 Sollwert-Bildschirm](#)" [▶ 169].

Zeitprogramm

Gibt an, ob die Soll-Vorlauftemperatur einem Programm entspricht.

Siehe "[11.6.3 Hauptzone](#)" [▶ 192].

#	Code	Beschreibung
[3.1]	Nicht zutreffend	Zeitprogramm: <ul style="list-style-type: none"> ▪ Nein ▪ Ja

Heizen-Programm

Definieren Sie ein Heiztemperturprogramm für die Zusatzzone über [3.2] Heizprogramm.

Siehe "11.4.3 Programmbildschirm: Beispiel" [▶ 175].

Kühlen-Programm

Definieren Sie ein Kühltemperturprogramm für die Zusatzzone über [3.3] Kühlprogramm.

Siehe "11.4.3 Programmbildschirm: Beispiel" [▶ 175].

Sollwertmodus

Der Sollwertmodus der Zusatzzone kann unabhängig vom Sollwertmodus der Hauptzone eingestellt werden.

Siehe "Sollwertmodus" [▶ 193].

#	Code	Beschreibung
[3.4]	Nicht zutreffend	Sollwertmodus: <ul style="list-style-type: none"> ▪ Konstant ▪ Witterungsgeführtes Heizen, konstantes Kühlen ▪ Witterungsgeführt

Witterungsgeführte Heizkurve

Legen Sie das witterungsgeführte Heizen für die Zusatzzone fest (wenn [3.4]=1 oder 2):

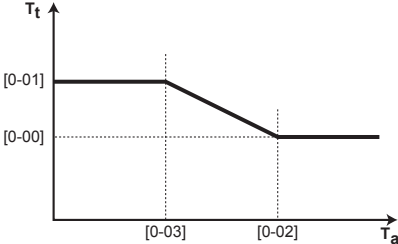
#	Code	Beschreibung
[3.5]	[0-00] [0-01] [0-02] [0-03]	<p>Witterungsgeführtes Heizen einstellen:</p> <p>Hinweis: Es gibt 2 Methoden, um die witterungsgeführte Kurve festzulegen. Siehe "11.5.2 2-Punkte-Kurve" [▶ 182] und "11.5.3 Steilheit-Korrektur-Kurve" [▶ 183]. Beide Kurventypen erfordern 4 bauseitige Einstellungen, die entsprechend der folgenden Darstellung konfiguriert werden müssen.</p>  <ul style="list-style-type: none"> ▪ T_t: Soll-Vorlauftemperatur (Zusatzzone) ▪ T_a: Außentemperatur ▪ [0-03]: Niedrige Außenumgebungstemperatur. $-40^{\circ}\text{C}\sim+5^{\circ}\text{C}$ ▪ [0-02]: Hohe Außenumgebungstemperatur. $10^{\circ}\text{C}\sim 25^{\circ}\text{C}$ ▪ [0-01]: Soll-Vorlauftemperatur, wenn die Außentemperatur der niedrigen Umgebungstemperatur entspricht oder niedriger ist. $[9-05]^{\circ}\text{C}\sim[9-06]^{\circ}\text{C}$ <p>Hinweis: Dieser Wert sollte höher sein als [0-00], da das Wasser bei niedrigen Außentemperaturen wärmer sein muss.</p> <ul style="list-style-type: none"> ▪ [0-00]: Soll-Vorlauftemperatur, wenn die Außentemperatur der hohen Umgebungstemperatur entspricht oder höher ist. $[9-05]\sim\min(45, [9-06])^{\circ}\text{C}$ <p>Hinweis: Dieser Wert sollte niedriger sein als [0-01], da das Wasser bei hohen Außentemperaturen weniger warm sein muss.</p>

Witterungsgeführte Kühlkurve

Legen Sie das witterungsgeführte Kühlen für die Zusatzzone fest (wenn [3.4]=2):

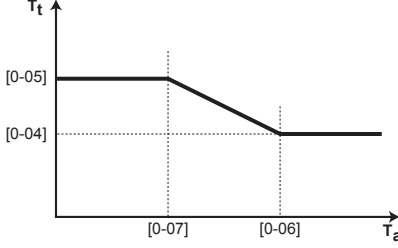
#	Code	Beschreibung
[3.6]	[0-04] [0-05] [0-06] [0-07]	<p>Witterungsgeführtes Kühlen einstellen:</p> <p>Hinweis: Es gibt 2 Methoden, um die witterungsgeführte Kurve festzulegen. Siehe "11.5.2 2-Punkte-Kurve" [▶ 182] und "11.5.3 Steilheit-Korrektur-Kurve" [▶ 183]. Beide Kurventypen erfordern 4 bauseitige Einstellungen, die entsprechend der folgenden Darstellung konfiguriert werden müssen.</p>  <ul style="list-style-type: none"> ▪ T_t: Soll-Vorlauftemperatur (Zusatzzone) ▪ T_a: Außentemperatur ▪ [0-07]: Niedrige Außenumgebungstemperatur. 10°C~25°C ▪ [0-06]: Hohe Außenumgebungstemperatur. 25°C~43°C ▪ [0-05]: Soll-Vorlauftemperatur, wenn die Außentemperatur der niedrigen Umgebungstemperatur entspricht oder niedriger ist. [9-07]°C~[9-08]°C <p>Hinweis: Dieser Wert sollte höher sein als [0-04], da bei niedrigen Außentemperaturen weniger kaltes Wasser erforderlich ist.</p> <ul style="list-style-type: none"> ▪ [0-04]: Soll-Vorlauftemperatur, wenn die Außentemperatur der hohen Umgebungstemperatur entspricht oder höher ist. [9-07]°C~[9-08]°C <p>Hinweis: Dieser Wert sollte niedriger sein als [0-05], da das Wasser bei hohen Außentemperaturen kälter sein muss.</p>

Heizungssystem

Ausführliche Informationen zu **Heizungssystem** finden Sie unter "[11.6.3 Hauptzone](#)" [▶ 192].

#	Code	Beschreibung
[3.7]	[2-0D]	<p>Heizungssystem:</p> <ul style="list-style-type: none"> ▪ 0: Fußbodenheizung ▪ 1: Ventilator-Konvektor ▪ 2: Heizkörper

Die Einstellung des Emittertyps hat wie folgt Einfluss auf den Raumheizungs-Sollwertbereich und den Ziel-Delta-T beim Heizen:

Heizungssystem Zusatzzone	Raumheizungs-Sollwertbereich [9-05]~[9-06]	Ziel-Delta-T beim Heizen [1-0C]
0: Fußbodenheizung	Maximal 55°C	Variabel (siehe [3.B.1])
1: Ventilator-Konvektor	Maximal 55°C	Variabel (siehe [3.B.1])
2: Heizkörper	Maximal 65°C	Variabel (siehe [3.B.1])

Heizungssystem Zusatzzone	Raumheizungs-Sollwertbereich [9-05]~[9-06]	Ziel-Delta-T beim Heizen [1-0C]
0: Fußbodenheizung	Maximal 55°C	Variabel (siehe [3.B.1])
1: Ventilator-Konvektor	Maximal 55°C	Variabel (siehe [3.B.1])
2: Heizkörper	Maximal 60°C	Fest 8°C

Sollwertgrenzen

Ausführliche Informationen zu Sollwertgrenzen finden Sie unter "[11.6.3 Hauptzone](#)" [▶ 192].

#	Code	Beschreibung
Vorlauftemperaturbereich für die Vorlauftemperatur-Zusatzzone (= die Vorlauftemperaturzone mit der höchsten Vorlauftemperatur im Heizbetrieb und der niedrigsten Vorlauftemperatur im Kühlbetrieb)		
[3.8.1]	[9-05]	Heizen Minimum: 15°C~37°C
[3.8.2]	[9-06]	Heizen Maximum <ul style="list-style-type: none"> ▪ [2-0D]=2 (Verteilertyp Zusatzzone = Radiator) 37°C~65°C ▪ Andernfalls: 37°C~55°C
[3.8.3]	[9-07]	Kühlen Minimum <ul style="list-style-type: none"> ▪ 5°C~18°C
[3.8.4]	[9-08]	Kühlen Maximum <ul style="list-style-type: none"> ▪ 18°C~22°C

Steuerung

Die Steuerungsart der Zusatzzone ist schreibgeschützt. Er wird durch den Steuerungstyp der Hauptzone festgelegt.

Siehe "[11.6.3 Hauptzone](#)" [▶ 192].

#	Code	Beschreibung
[3.9]	Nicht zutreffend	Steuerung: <ul style="list-style-type: none"> ▪ Vorlauf, wenn der Steuerungstyp der Hauptzone Vorlauf ist. ▪ Externer Raumthermostat, wenn der Steuerungstyp der Hauptzone wie folgt ist: <ul style="list-style-type: none"> - Externer Raumthermostat oder - Raumthermostat.

Externer Thermostattyp

Gilt nur für die externe Raumthermostatregelung.

Beachten Sie auch "[11.6.3 Hauptzone](#)" [▶ 192].

#	Code	Beschreibung
[3.A]	[C-06]	Externer Raumthermostattyp für die Zusatzzone: <ul style="list-style-type: none"> ▪ 1: 1 Kontakt. Nur mit 1 Digitaleingang verbunden (X2M/35a) ▪ 2: 2 Kontakte. Mit 2 Digitaleingängen verbunden (X2M/34a und X2M/35a)

Vorlauftemperatur: Delta T

Weitere Informationen dazu finden Sie unter "[11.6.3 Hauptzone](#)" [▶ 192].

#	Code	Beschreibung
[3.B.1]	[1-0C]	Delta-T Heizen: Ein minimaler Temperaturunterschied ist für einen guten Betrieb der Heizverteilsysteme im Heizmodus erforderlich. <ul style="list-style-type: none"> ▪ Wenn [2-0C]=2: 10°C~12°C - Andernfalls: 3°C~ 12°C
[3.B.2]	[1-0E]	Delta-T Kühlen: Ein minimaler Temperaturunterschied ist für einen guten Betrieb der Heizverteilsysteme im Kühlmodus erforderlich. <ul style="list-style-type: none"> ▪ 3°C~10°C

#	Code	Beschreibung
[3.B.1]	[1-0C]	Delta-T Heizen: Ein minimaler Temperaturunterschied ist für einen guten Betrieb der Heizverteilsysteme im Heizmodus erforderlich. <ul style="list-style-type: none"> ▪ Wenn [2-0D]=2, ist dieser fest auf 8°C eingestellt ▪ Andernfalls: 3°C~10°C
[3.B.2]	[1-0E]	Delta-T Kühlen: Ein minimaler Temperaturunterschied ist für einen guten Betrieb der Heizverteilsysteme im Kühlmodus erforderlich. <ul style="list-style-type: none"> ▪ 3°C~10°C

Typ witterungsgeführte Kurve

Es gibt 2 Methoden, um die witterungsgeführte Kurven zu definieren:

- **2-Punkt** (siehe "[11.5.2 2-Punkte-Kurve](#)" [▶ 182])
- **Steigung-Verschiebung** (siehe "[11.5.3 Steilheit-Korrektur-Kurve](#)" [▶ 183])

Unter [2.E] **Typ witterungsgeführte Kurve** können Sie wählen, welche Methode Sie verwenden möchten.

Unter [3.C] **Typ witterungsgeführte Kurve** wird die gewählte Methode schreibgeschützt angezeigt (gleicher Wert wie [2.E]).

#	Code	Beschreibung
[2.E] / [3.C]	Nicht zutreffend	<ul style="list-style-type: none"> ▪ 2-Punkt ▪ Steigung-Verschiebung

11.6.5 Raumheizung/-kühlung



INFORMATION
Das Kühlen ist nur im Fall von umkehrbaren Modellen zutreffend.

Übersicht

Die folgenden Elemente sind im Untermenü aufgeführt:



[4] Heizen/Kühlen



- [4.1] Betriebsart
- [4.2] Betriebsart Programm
- [4.3] Betriebsbereich
- [4.4] Anzahl der Zonen
- [4.5] Betriebsart Pumpe
- [4.6] Gerätetyp
- [4.7] oder [4.8] Pumpenbegrenzung
- [4.9] Pumpe außerhalb des Bereichs
- [4.A] Erhöhung etwa 0°C
- [4.B] Überschreitung
- [4.C] Frostschutz

Über die Betriebsmodi

Ihr Gerät kann ein Heiz- oder ein Heizen/Kühlen-Modell sein:

- Wenn Ihr Gerät ein Heizmodell ist, kann es einen Raum aufheizen.
- Wenn Ihr Gerät ein Heizen/Kühlen-Modell ist, kann es einen Raum aufheizen und abkühlen. Sie müssen dem System angeben, welche Betriebsart genutzt werden soll.

So ermitteln Sie, ob ein Wärmepumpenmodell zum Heizen/Kühlen installiert ist



1	Gehen Sie zu [4]: Heizen/Kühlen .	
2	Prüfen Sie, ob [4.1] Betriebsart aufgeführt ist und bearbeitet werden kann. Wenn Ja, ist ein Wärmepumpenmodell zum Heizen/Kühlen installiert.	

Um dem System anzugeben, welcher Betriebsmodus genutzt werden soll, können Sie:

Sie können...	Position
Überprüfen, welcher Betriebsmodus aktuell verwendet wird.	Startbildschirm
Dauerhaftes Festlegen des Betriebsmodus.	Hauptmenü
Beschränken der automatischen Umschaltung entsprechend einem monatlichen Programm.	

So überprüfen Sie, welcher Betriebsmodus aktuell verwendet wird





Die Betriebsart wird auf dem Startbildschirm angezeigt:

- Wenn sich das Gerät im Heizenmodus befindet, wird das Symbol  angezeigt.
- Wenn sich das Gerät im Kühlenmodus befindet, wird das Symbol  angezeigt.

Die Statusanzeige zeigt an, ob das Gerät derzeit in Betrieb ist:

- Wenn das Gerät nicht in Betrieb ist, zeigt die Statusanzeige eine mit einem Intervall von ungefähr 5 Sekunden blau pulsierende Anzeige.
- Wenn das Gerät in Betrieb ist, leuchtet die Statusanzeige dauerhaft blau.





So legen Sie den Betriebsmodus fest

1	Gehen Sie zu [4.1]: Heizen/Kühlen > Betriebsart .	 
2	Wählen Sie eine der folgenden Optionen aus: <ul style="list-style-type: none"> ▪ Heizen: Nur Heizen-Modus ▪ Kühlen: Nur Kühlen-Modus ▪ Automatisch: Die Betriebsart ändert sich automatisch auf Grundlage der Außentemperatur zwischen Heizen und Kühlen. Sie wird entsprechend Betriebsart Programm [4.2] pro Monat beschränkt. 	 

Wenn **Automatisch** gewählt wurde, schaltet das Gerät die Betriebsart basierend auf **Betriebsart Programm** [4.2] um. In diesem Programm gibt der Endbenutzer an, welcher Betrieb für welchen Monat zulässig ist.

So beschränken Sie die automatische Umschaltung entsprechend einem Programm

Bedingungen: Legen Sie den Betriebsmodus auf **Automatisch** fest.

1	Gehen Sie zu [4.2]: Heizen/Kühlen > Betriebsart Programm .	 
2	Wählen Sie einen Monat aus.	
3	Wählen Sie für jeden Monat eine Option: <ul style="list-style-type: none"> ▪ Umschaltbar: Keine Einschränkungen ▪ Nur Heizen: Einschränkungen ▪ Nur Kühlen: Einschränkungen 	
4	Bestätigen Sie die Änderungen.	

Beispiel: Beschränkungen der Umschaltung

Wenn	Einschränkung
Während der kalten Jahreszeit. Beispiel: Oktober, November, Dezember, Januar, Februar und März.	Nur Heizen
Während der warmen Jahreszeit. Beispiel: Juni, Juli und August.	Nur Kühlen
Dazwischen. Beispiel: April, Mai und September.	Umschaltbar

Das Gerät bestimmt die Betriebsart anhand der Außentemperatur, wenn:

- **Betriebsart=Automatisch** ist und
- **Betriebsart Programm=Umschaltbar**.

Das Gerät bestimmt die Betriebsart so, dass die folgenden Betriebsbereiche immer eingehalten werden:

- **Ausschalttemperatur Heizen**
- **Ausschalttemperatur Kühlen**

Für die Außentemperatur wird ein zeitlicher Durchschnitt ermittelt. Wenn die Außentemperatur sinkt, wechselt die Betriebsart zu Heizbetrieb und umgekehrt.

Wenn die Außentemperatur zwischen der **Ausschalttemperatur Heizen** und der **Ausschalttemperatur Kühlen** liegt, bleibt die Betriebsart unverändert.

Betriebsbereich

Je nach durchschnittlicher Außentemperatur ist der Betrieb des Geräts im Raumheizungs- oder Raumkühlungsbetrieb gesperrt.

#	Code	Beschreibung
[4.3.1]	[4-02]	Ausschalttemperatur Heizen: Wenn die gemittelte Außentemperatur diesen Wert übersteigt, wird die Raumheizung ausgeschaltet. ^(a) <ul style="list-style-type: none"> ▪ 14°C~35°C
[4.3.2]	[F-01]	Ausschalttemperatur Kühlen: Wenn die gemittelte Außentemperatur unter diesen Wert fällt, wird die Raumkühlung ausgeschaltet. ^(a) <ul style="list-style-type: none"> ▪ 10°C~35°C

^(a) Diese Einstellung wird auch beim automatischen Umschalten zwischen Heizen/Kühlen verwendet.

Ausnahme: Wenn das System in der Raumthermostatsteuerung mit einer Vorlaufemperaturzone und Schnellheizverteilern konfiguriert ist, wechselt die Betriebsart basierend auf der gemessenen Innentemperatur. Neben der Soll-Raumtemperatur für das Heizen/Kühlen stellt der Monteur einen Hysteresewert (im Heizbetrieb z. B. bezieht sich dieser Wert auf die Soll-Temperatur für den Kühlbetrieb) und einen Korrekturwert (im Heizbetrieb z. B. bezieht sich dieser Wert auf die Soll-Temperatur für den Heizbetrieb) ein.

Beispiel: Ein Gerät ist wie folgt konfiguriert:

- Soll-Raumtemperatur im Heizmodus: 22°C
- Soll-Raumtemperatur im Kühlmodus: 24°C
- Hysteresewert: 1°C
- Korrektur: 4°C

Die Umschaltung von Heizen zu Kühlen erfolgt, wenn die Raumtemperatur über die maximale Soll-Kühltemperatur plus dem Hysteresewert (also $24+1=25^{\circ}\text{C}$) und die Soll-Heiztemperatur plus Korrekturwert (also $22+4=26^{\circ}\text{C}$) steigt.

Umgekehrt erfolgt die Umschaltung von Kühlen auf Heizen, wenn die Raumtemperatur unter die minimale Soll-Temperatur für den Heizbetrieb minus Hysteresewert (also $22-1=21^{\circ}\text{C}$) und die Soll-Temperatur für den Kühlbetrieb minus Korrekturwert (also $24-4=20^{\circ}\text{C}$) fällt.

Überwachungsuhr, um ein zu häufiges Umschalten vom Kühl- auf den Heizbetrieb und umgekehrt zu vermeiden.

#	Code	Beschreibung
<p>Umschalteinstellungen bezogen auf die Innentemperatur.</p> <p>Gilt nur, wenn Automatisch ausgewählt ist und das System auf Raumthermostatregelung mit 1 Vorlauftemperatur-Zone und Schnellheizverteilern konfiguriert ist.</p>		
Nicht zutreffend	[4-0B]	<p>Hysterese: Stellt sicher, dass die Einheit nur bei Bedarf umschaltet.</p> <p>Der Betriebsmodus wechselt nur dann von Heizen zu Kühlen, wenn die Raumtemperatur über die Soll-Temperatur für den Kühlbetrieb plus Hysteresewert steigt.</p> <ul style="list-style-type: none"> ▪ Bereich: 1°C~10°C
Nicht zutreffend	[4-0D]	<p>Korrekturwert: Stellt sicher, dass die aktivierte Soll-Raumtemperatur immer erreicht werden kann.</p> <p>Im Heizmodus ändert sich der Betriebsmodus nur, wenn die Raumtemperatur über die Soll-Heiztemperatur plus den Korrekturwert steigt.</p> <ul style="list-style-type: none"> ▪ Bereich: 1°C~10°C

Anzahl der Zonen

Das System kann Wasser in bis zu 2 Wassertemperaturzonen einspeisen. Während der Konfiguration muss die Anzahl der Wasserzonen eingestellt werden.



INFORMATION

Mischstation. Wenn Ihr Systemlayout 2 VLT-Zonen enthält, müssen Sie vor der VLT-Hauptzone eine Mischstation installieren.

#	Code	Beschreibung
[4.4]	[7-02]	<ul style="list-style-type: none"> ▪ 0: Einzelne Zone <p>Nur eine Vorlauftemperaturzone:</p> <p>a VLT-Hauptzone</p>

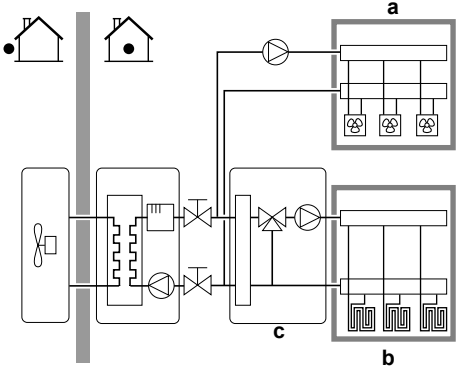
#	Code	Beschreibung
[4.4]	[7-02]	<p>▪ 1: Duale Zone</p> <p>Zwei Vorlauftemperaturzonen. In der Vorlauftemperatur-Hauptzone befinden sich Heizverteilsysteme mit höherer Heizlast und eine Mischstation, um die Soll-Vorlauftemperatur zu erzielen. Beim Heizen:</p>  <p>a VLT-Zusatzzone: Höchste Temperatur b VLT-Hauptzone: Niedrigste Temperatur c Mischstation</p>

**HINWEIS**

Wenn das System NICHT auf diese Art konfiguriert wird, könnte es zu Schäden am Heizverteilsystem kommen. Wenn es 2 Zonen gibt, muss beim Heizen auf folgende Punkte geachtet werden:

- Die Zone mit der niedrigsten Wassertemperatur ist als Hauptzone konfiguriert.
- Die Zone mit der höchsten Wassertemperatur ist als Zusatzzone konfiguriert.

**HINWEIS**

Wenn 2 Zonen vorliegen und die Verteilertypen falsch konfiguriert sind, kann Wasser mit hoher Temperatur an einen Verteiler mit niedriger Temperatur geleitet werden (Fußbodenheizung). Um das zu vermeiden:

- Installieren Sie ein Aquastat-/Thermostat-Ventil, um zu hohe Temperaturen an einen Verteiler mit niedriger Temperatur zu verhindern.
- Stellen Sie sicher, dass Sie die Verteilertypen für die Hauptzone [2.7] und für die Zusatzzone [3.7] korrekt entsprechend dem verbundenen Verteiler festlegen.

Betriebsart Pumpe

Wenn der Betrieb Raumheizung/-kühlung ausgeschaltet ist, ist die Pumpe immer ausgeschaltet. Wenn der Betrieb Raumheizung/-kühlung eingeschaltet ist, haben Sie die Wahl zwischen diesen Betriebsarten:

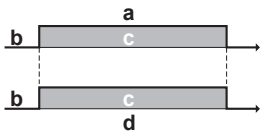
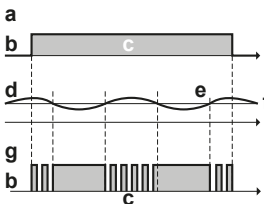
#	Code	Beschreibung
[4.5]	[F-0D]	<p>Betriebsart Pumpe:</p> <ul style="list-style-type: none"> 0 Kontinuierlich: Kontinuierlicher Pumpenbetrieb unabhängig vom Zustand des Thermostats (Thermo EIN/AUS). Hinweis: Beim kontinuierlichen Pumpenbetrieb wird mehr Energie verbraucht als beim Pumpenbetrieb nach Abtastung oder Anforderung.  <p>a Regelung der Raumheizung/-kühlung b Aus c Ein d Pumpenbetriebsart</p>
[4.5]	[F-0D]	<ul style="list-style-type: none"> 1 Abfrage: Die Pumpe ist eingeschaltet, wenn Heiz- oder Kühlbedarf besteht, da die Vorlauftemperatur noch nicht der Soll-Temperatur entspricht. Wenn die Bedingung "Thermo AUS" auftritt, läuft die Pumpe alle 3 Minuten und die Wassertemperatur wird überprüft, um festzustellen, ob Heiz- oder Kühlbedarf besteht. Hinweis: Abtastung steht NUR bei Regelung durch Vorlauftemperatur zur Verfügung.  <p>a Regelung der Raumheizung/-kühlung b Aus c Ein d Vorlauftemperatur e Ist f Soll g Pumpenbetrieb</p>

#	Code	Beschreibung
[4.5]	[F-0D]	<p>2 Anforderung: Pumpenbetrieb bedarfsgesteuert. Beispiel: Die Verwendung eines Raumthermostats und Thermostats führt zu einer Thermo EIN/AUS-Bedingung. Hinweis: steht bei Regelung durch Vorlauftemperatur NICHT zur Verfügung.</p> <p>The diagram shows three horizontal timelines. The top timeline (a) shows a long grey bar labeled 'c' (Ein) with a dashed vertical line at its end. The middle timeline (d) shows a grey bar labeled 'c' (Ein) followed by a gap, then a grey bar labeled 'b' (Aus), followed by a gap, then another grey bar labeled 'c' (Ein). The bottom timeline (e) shows a grey bar labeled 'c' (Ein) followed by a gap, then a grey bar labeled 'b' (Aus), followed by a gap, then another grey bar labeled 'c' (Ein). Vertical dashed lines connect the end of the 'c' bars in (a) and (e) to the end of the 'c' bars in (d).</p> <p>a Regelung der Raumheizung/-kühlung b Aus c Ein d Heiz-Anforderung (durch externen Raumthermostat oder Raumthermostat) e Pumpenbetrieb</p>

Gerätetyp

In diesem Teil des Menüs kann ausgelesen werden, welcher Gerätetyp verwendet wird:

#	Code	Beschreibung
[4.6]	[E-02]	<p>Gerätetyp:</p> <ul style="list-style-type: none"> ▪ 0 Umschaltbar ▪ 1 Nur Heizen

Pumpenbegrenzung

Die Pumpendrehzahlbeschränkung definiert die maximale Pumpendrehzahl. Unter normalen Bedingungen sollte die Standardeinstellung NICHT geändert werden. Die Begrenzung der Pumpendrehzahl wird übergangen, wenn sich die Durchflussmenge im Bereich des minimalen Durchflusses befindet (Fehler 7H).

In den meisten Fällen können Sie statt der Verwendung von [9-0D]/[9-0E] Fließgeräusche durch die Ausführung des Hydraulikausgleichs vermeiden.

#	Code	Beschreibung
[4.7]	[9-0D]	<p>Beschränkung: Wird nur angezeigt, wenn der Bizone-Bausatz (EKMIKPOA oder EKMIKPHA) NICHT installiert ist.</p> <p>Pumpenbegrenzung Mögliche Werte: siehe unten.</p>
[4.8.1]	[9-0E]	<p>Beschränkung: Wird nur angezeigt, wenn der Bizone-Bausatz (EKMIKPOA oder EKMIKPHA) installiert ist.</p> <p>Pumpenbegrenzung Hauptzone Mögliche Werte: siehe unten.</p>

#	Code	Beschreibung
[4.8.2]	[9-0D]	<p>Beschränkung: Wird nur angezeigt, wenn der Bizone-Bausatz (EKMIKPOA oder EKMIKPHA) installiert ist.</p> <p>Pumpenbegrenzung Zusatzzone</p> <p>Mögliche Werte: siehe unten.</p>

Possible values:

Wert	Beschreibung
0	Keine Begrenzung
1~4	<p>Allgemeine Begrenzung. Unter allen Bedingungen liegt eine Begrenzung vor. Die erforderliche Delta-T-Regelung und der Komfort sind NICHT gewährleistet.</p> <ul style="list-style-type: none"> ▪ 1: 90% Pumpendrehzahl ▪ 2: 80% Pumpendrehzahl ▪ 3: 70% Pumpendrehzahl ▪ 4: 60% Pumpendrehzahl
5~8	<p>Begrenzung, wenn keine Aktoren vorhanden sind. Wenn kein Heizausgang vorhanden ist, wird die Begrenzung der Pumpendrehzahl angewandt. Wenn ein Heizausgang vorhanden ist, wird die Begrenzung der Pumpendrehzahl nur durch Delta T in Relation zur geforderten Kapazität bestimmt. Bei diesem Begrenzungsbereich ist Delta T möglich und der Komfort ist gewährleistet.</p> <p>Während des Probennahmeverganges läuft die Pumpe eine kurze Zeit, um die Wassertemperaturen zu messen, die vorgeben, ob der Vorgang erforderlich ist.</p> <ul style="list-style-type: none"> ▪ 5: 90% Pumpendrehzahl im Abfragebetrieb ▪ 6: 80% Pumpendrehzahl im Abfragebetrieb ▪ 7: 70% Pumpendrehzahl im Abfragebetrieb ▪ 8: 60% Pumpendrehzahl im Abfragebetrieb

Die maximalen Werte hängen vom Gerätetyp ab:

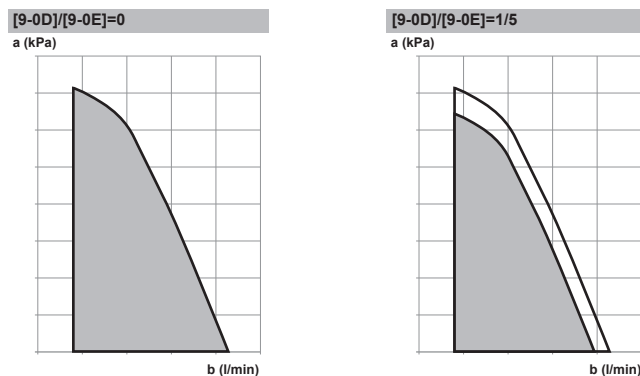

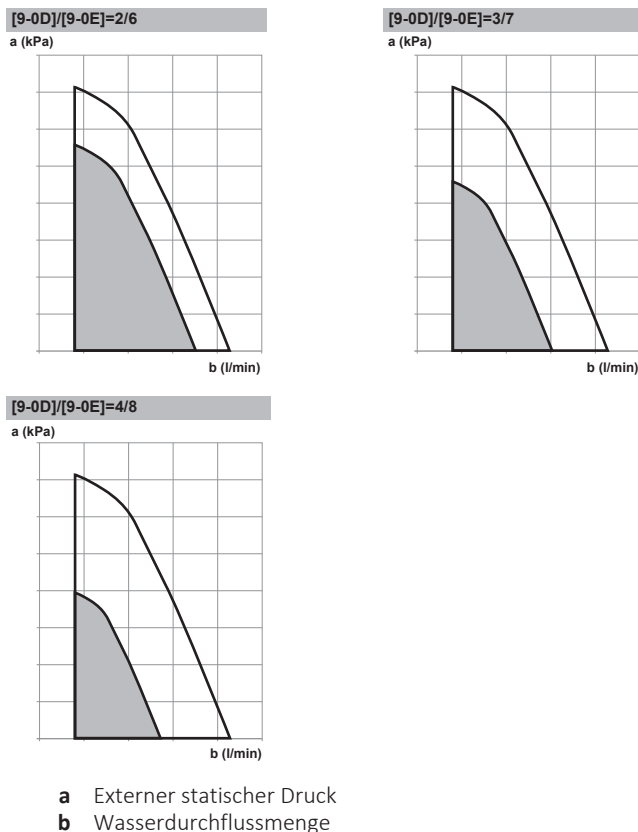

Pumpe außerhalb des Bereichs

Ist die Pumpenbetriebsart deaktiviert, stellt die Pumpe ihren Betrieb ein, wenn die Außentemperatur über den durch **Ausschalttemperatur Heizen** [4-02] festgelegten Wert steigt oder unter den durch **Ausschalttemperatur Kühlen** [F-01] festgelegten Wert sinkt. Ist die Pumpenfunktion aktiviert, kann die Pumpe bei allen Außentemperaturen arbeiten.

#	Code	Beschreibung
[4.9]	[F-00]	Pumpenbetrieb: <ul style="list-style-type: none"> 0: Deaktiviert, wenn die Außentemperatur höher als [4-02] oder niedriger als [F-01] ist, je nach Betriebsart für den Heiz-/Kühlbetrieb. 1: Bei allen Außentemperaturen möglich.

Erhöhung etwa 0°C

Verwenden Sie diese Einstellung, um mögliche Wärmeverluste des Gebäudes aufgrund der Verdunstung von geschmolzenem Eis oder Schnee auszugleichen. (z. B. in Ländern in kälteren Regionen).

Im Heizbetrieb wird die Soll-Vorlauftemperatur lokal bei einer Außentemperatur von etwa 0°C erhöht. Dieser Abgleich kann gewählt werden, wenn eine absolute oder eine witterungsgeführte Soll-Temperatur verwendet wird (siehe nachfolgende Abbildung).

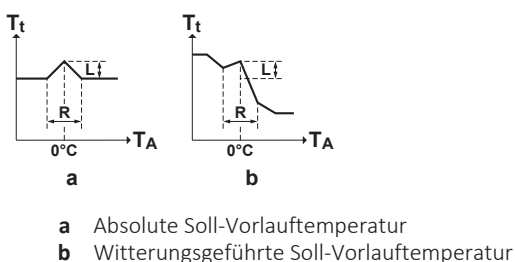

#	Code	Beschreibung
[4.A]	[D-03]	Erhöhung etwa $\theta^{\circ}\text{C}$: <ul style="list-style-type: none"> ▪ 0: Nein ▪ 1: Erhöhung 2°C, Steigung 4°C ▪ 2: Erhöhung 4°C, Steigung 4°C ▪ 3: Erhöhung 2°C, Steigung 8°C ▪ 4: Erhöhung 4°C, Steigung 8°C

Überschreitung

Beschränkung: Diese Funktion ist nur für den Heizmodus zutreffend.

Diese Funktion legt fest, wie hoch die Wassertemperatur über die Soll-Vorlauftemperatur steigen darf, bevor der Verdichter gestoppt wird. Der Verdichter nimmt den Betrieb wieder auf, wenn die Vorlauftemperatur unter die Soll-Vorlauftemperatur fällt.

#	Code	Beschreibung
[4.B]	[9-04]	Überschreitung: <ul style="list-style-type: none"> ▪ $1^{\circ}\text{C}\sim 4^{\circ}\text{C}$

Unterschreitung

Beschränkung: Diese Funktion ist nur für den Kühlmodus während des Verdichterstarts zutreffend. Sie ist NICHT für den stabilen Betrieb zutreffend.

Diese Funktion legt fest, wie tief die Wassertemperatur unter die Soll-Vorlauftemperatur fallen darf, bevor der Verdichter gestoppt wird. Der Verdichter nimmt den Betrieb wieder auf, wenn die Vorlauftemperatur über die Soll-Vorlauftemperatur steigt.

#	Code	Beschreibung
Nicht zutreffend	[9-09]	Unterschreitung: <ul style="list-style-type: none"> ▪ $1^{\circ}\text{C}\sim 18^{\circ}\text{C}$

Frostschutz

Frostschutz [1.4] oder [4.C] verhindert, dass der Raum zu kalt wird. Ausführliche Informationen zum Frostschutz Raum finden Sie unter "[11.6.2 Raum](#)" [▶ 187].

11.6.6 Speicher

Übersicht

Die folgenden Elemente sind im Untermenü aufgeführt:

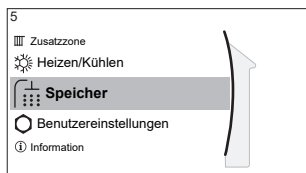

[5] Speicher

- [5] Sollwert-Bildschirm
- [5.1] Hochleistungsbetrieb
- [5.2] Komfort-Sollwert
- [5.3] Eco-Sollwert
- [5.4] Warmhalte-Sollwert
- [5.5] Zeitprogramm
- [5.6] Betriebsart Heizen
- [5.7] Desinfektion
- [5.8] Maximum
- [5.9] Hysterese
- [5.A] Hysterese
- [5.B] Sollwertmodus
- [5.C] Witterungsgeführte Kurve
- [5.D] Marge
- [5.E] Typ witterungsgeführte Kurve

i **INFORMATION**
 Um das Abtauen des Speichers möglich zu machen, empfehlen wir eine minimale Speichertemperatur von 35°C.

Speichersollwert-Bildschirm

Sie können die Brauchwasser-Temperatur über den Sollwert-Bildschirm festlegen. Ausführliche Informationen dazu finden Sie unter "[11.3.5 Sollwert-Bildschirm](#)" [▶ 169].

Hochleistungsbetrieb

Sie können den Hochleistungsbetrieb verwenden, um das Aufheizen des Wassers auf den voreingestellten Wert sofort zu starten (Speicher-Komfort). Dies verbraucht jedoch zusätzliche Energie. Wenn der Hochleistungsbetrieb aktiv ist, wird im Startbildschirm angezeigt.

So aktivieren Sie den Hochleistungsbetrieb

Aktivieren oder deaktivieren Sie **Hochleistungsbetrieb** wie folgt:

1	Gehen Sie zu [5.1]: Speicher > Hochleistungsbetrieb .	
2	Schalten Sie den Hochleistungsbetrieb auf Aus oder Ein .	

Nutzungsbeispiel: Sie benötigen sofort mehr Warmwasser

Sie befinden sich in folgender Situation:

- Sie haben fast das gesamte Warmwasser verbraucht.
- Sie können nicht bis zur nächsten programmierten Aktion warten, um den Brauchwasserspeicher aufzuheizen.

Dann können Sie den Brauchwasser-Hochleistungsbetrieb aktivieren.

Vorteil: Der Brauchwasserspeicher beginnt sofort mit dem Heizen des Wassers bis zum Voreinstellwert (Speicher-Komfort).

**INFORMATION**

Bei aktiviertem Hochleistungsbetrieb besteht ein beträchtliches Risiko auf Komfort- und Leistungsprobleme für die Raumheizung/-kühlung. Bei regelmäßiger Brauchwasserbereitung können wiederholte und längere Unterbrechung der Raumheizung/-kühlung auftreten.

Komfort-Sollwert

Gilt nur, wenn für die Brauchwasserbereitung **Nur Programm** oder **Programm + Warmhalten** eingestellt ist. Beim Programmieren des Timers können Sie den Komfort-Sollwert als Voreinstellwert verwenden. Wenn Sie einen Speicher-Sollwert zu einem späteren Zeitpunkt ändern möchten, müssen Sie diesen Vorgang nur an einer Stelle durchführen.

Der Speicher wird erwärmt, bis die **Speicher-Komforttemperatur** erreicht wurde. Dabei handelt es sich um die höhere Soll-Temperatur bei einer programmierten Speicher-Komfort-Aktion.

Außerdem kann ein Speicherstopp programmiert werden. Diese Funktion stoppt auch dann das Aufwärmen des Speichers, wenn der Sollwert noch NICHT erreicht wurde. Programmieren Sie einen Speicherpunkt nur, wenn das Aufwärmen des Speichers absolut unerwünscht ist.

#	Code	Beschreibung
[5.2]	[6-0A]	Komfort-Sollwert: ▪ 30°C~[6-0E]°C

Eco-Sollwert

Die **Speicher-Eco-Temperatur** gibt die niedrigere Soll-Speichertemperatur an. Dabei handelt es sich um die Soll-Temperatur bei einer programmierten Speicher-Eco-Aktion (vorzugsweise tagsüber).

#	Code	Beschreibung
[5.3]	[6-0B]	Eco-Sollwert: ▪ 30°C~min(50,[6-0E])°C

Warmhalte-Sollwert

Die **Warmhalten-Soll-Speichertemperatur** wird folgendermaßen verwendet:

- Im Modus **Programm + Warmhalten**, im Warmhalten-Modus: Die garantierte minimale Speichertemperatur wird durch den **Warmhalte-Sollwert** abzüglich der Warmhaltehysterese festgelegt. Wenn die Speichertemperatur unter diesen Wert fällt, wird der Speicher beheizt.
- bei Speicher Komfort zur Priorisierung der Brauchwasserbereitung. Wenn die Speichertemperatur über diesen Wert steigt, werden Brauchwasserbereitung und Raumheizung/-kühlung nacheinander ausgeführt.

#	Code	Beschreibung
[5.4]	[6-0C]	Warmhalte-Sollwert: ▪ 30°C~min(50,[6-0E])°C

Zeitprogramm

Sie können das Speichertemperaturprogramm über den Programm-Bildschirm festlegen. Ausführliche Informationen zu diesem Bildschirm finden Sie unter "[11.4.3 Programmbildschirm: Beispiel](#)" [▶ 175].

Betriebsart Heizen

Es gibt 3 verschiedene Arten der Brauchwasserbereitung. Sie unterscheiden sich in der Art, wie die Soll-Speichertemperatur eingestellt wird und wie das Gerät darauf reagiert.

#	Code	Beschreibung
[5.6]	[6-0D]	Betriebsart Heizen: <ul style="list-style-type: none"> ▪ 0: Nur Warmhalten: Nur Warmhalten-Betrieb zulässig. ▪ 1: Programm + Warmhalten: Der Brauchwasserspeicher wird gemäß einem Programm und zwischen den programmierten Warmhaltezyklen geheizt, wenn Warmhalten aktiviert ist. ▪ 2: Nur Programm: Der Brauchwasserspeicher kann NUR über ein Programm geheizt werden.

Weitere Informationen dazu finden Sie in der Betriebsanleitung.

Desinfektion

Gilt nur für Anlagen mit Brauchwasserspeicher.

Die Desinfektionsfunktion dient zum Desinfizieren des Brauchwasserspeichers. Das geschieht, indem in bestimmten Zeitabständen das Wasser im Speicher auf eine bestimmte Temperatur aufgeheizt wird.



VORSICHT

Die Einstellungen für die Desinfektionsfunktion MÜSSEN vom Monteur gemäß der gültigen Gesetzgebung festgelegt werden.

#	Code	Beschreibung
[5.7.1]	[2-01]	Aktivierung: <ul style="list-style-type: none"> ▪ 0: Nein ▪ 1: Ja
[5.7.2]	[2-00]	Betriebstag: <ul style="list-style-type: none"> ▪ 0: täglich ▪ 1: Montag ▪ 2: Dienstag ▪ 3: Mittwoch ▪ 4: Donnerstag ▪ 5: Freitag ▪ 6: Samstag ▪ 7: Sonntag
[5.7.3]	[2-02]	Startzeit
[5.7.4]	[2-03]	Speichertemperatur-Sollwert: 60°C
[5.7.5]	[2-04]	Dauer: 40~60 Minuten

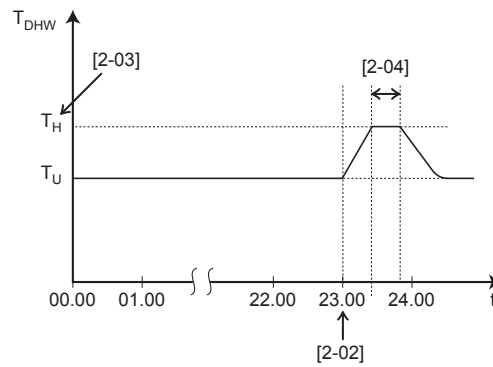

T_{DHW} Brauchwassertemperatur
 T_U Benutzerdefinierter Temperatur-Sollwert
 T_H Hoher Temperatur-Sollwert [2-03]
 t Zeit



WARNUNG

Denken Sie daran, dass nach Durchführung der Desinfektion die Temperatur des Warmwassers, das aus einem Warmwasserhahn entnommen wird, so heiß ist, dass seine Temperatur dem Wert entspricht, der durch die bauseitige Einstellung [2-03] festgelegt ist.

Falls das Warmwasser aus dem Brauchwasserspeicher so heiß sein könnte, dass für Menschen Verbrühungsgefahr besteht, sollte ein Mischventil (bauseitig zu liefern) am Auslasswasserhahn des Brauchwasserspeichers installiert werden. Dieses Mischventil sollte dann dafür sorgen, dass die Temperatur des aus dem Warmwasserhahn entnommenen Wassers niemals höher sein kann als eine vorher eingestellte Maximaltemperatur. Die Maximaltemperatur muss gemäß der gültigen Gesetzgebung festgelegt werden.



VORSICHT

Stellen Sie sicher, dass die Startzeit der Desinfektionsfunktion [5.7.3] mit festgelegter Dauer [5.7.5] NICHT durch einen möglichen Brauchwasserbedarf unterbrochen wird.



HINWEIS

Desinfektionsmodus. Auch wenn Sie den Heizbetrieb ausschalten ([C.3]: **Betrieb > Speicher**), bleibt der Desinfektionsmodus aktiv. Wenn Sie aber die Desinfektion während der Ausführung ausschalten, kommt es zu einem AH-Fehler.



INFORMATION

Bei Anzeige des Fehlercodes AH und nicht erfolgter Unterbrechung der Desinfektionsfunktion aufgrund der Brauchwassernutzung, sollte folgendes Verfahren durchgeführt werden:

- Wenn der Modus **Nur Warmhalten** oder **Programm + Warmhalten** ausgewählt ist, wird empfohlen, den Start der Desinfektionsfunktion mindestens 4 Stunden später als die letzte erwartete große Brauchwasserentnahme zu programmieren. Dieser Start kann über die Monteurereinstellungen (Desinfektionsfunktion) konfiguriert werden.
- Wenn der Modus **Nur Programm** ausgewählt ist, wird empfohlen, eine Eco-Aktion 3 Stunden vor dem programmierten Start der Desinfektionsfunktion zu programmieren, um den Speicher vorzuheizen.



INFORMATION

Die Desinfektionsfunktion wird neu gestartet, wenn die Brauchwassertemperatur während der Dauer 5°C unter die Desinfektions-Solltemperatur fällt.

Maximaler Sollwert für die Brauchwassertemperatur

Die maximale Temperatur, die Benutzer für das Brauchwasser wählen können. Sie können diese Einstellung verwenden, um die Temperaturen an den Warmwasserhähnen zu beschränken.



INFORMATION

Während der Desinfektion des Brauchwasserspeichers kann die Brauchwassertemperatur diesen Maximalwert überschreiten.



INFORMATION

Beschränken Sie die maximale Temperatur für das Brauchwasser gemäß der geltenden Gesetzgebung.

#	Code	Beschreibung
[5.8]	[6-0E]	<p>Maximum:</p> <p>Die maximale Temperatur, die Benutzer für das Brauchwasser wählen können. Sie können diese Einstellung verwenden, um die Temperatur an den Warmwasserhähnen zu beschränken.</p> <p>Die maximale Temperatur gilt NICHT während der Desinfektionsfunktion. Siehe Desinfektionsfunktion.</p>

Hysterese (EIN-Hysterese der Wärmepumpe)

Gilt, wenn für die Brauchwasserbereitung nur Warmhalten eingestellt ist. Wenn die Speichertemperatur unter die Warmhalten-Temperatur minus der EIN-Hysteresetemperatur der Wärmepumpe fällt, erwärmt sich der Speicher bis zur Warmhaltentemperatur.

Die minimale EIN-Temperatur ist 20°C, auch wenn die Sollwert-Hysterese geringer als 20°C ist.

#	Code	Beschreibung
[5.9]	[6-00]	<p>EIN-Hysterese der Wärmepumpe</p> <ul style="list-style-type: none"> ▪ 2°C~40°C

Warmhaltefunktion

Wenn längere Zeit nur wenig oder gar kein Brauchwasser verbraucht wird, können die Speicherenergiepegel unter den für den Komfort erforderlichen Wert fallen. Die Warmhaltefunktion verhindert, dass die Speichertemperatur zu stark abfällt, nachdem nur wenig oder gar kein Brauchwasser verbraucht wurde, bevor der Speicher wieder aufgewärmt wird. Das kann dazu führen, dass der Speicher früher (Warmhaltetemperatur minus Warmhalte-Hysterese [6-05]) als bei der Warmhaltetemperatur minus der EIN-Hysterese-Temperatur der Wärmepumpe [6-00] aufgewärmt wird.

#	Code	Beschreibung
[9.1]	[7-08]	<p>Aktivierung der Warmhaltefunktion:</p> <ul style="list-style-type: none"> ▪ 0: Deaktiviert ▪ 1: Aktiviert

Wenn die Warmhaltefunktion aktiviert ist, erfolgt das Aufwärmen des Speichers früher.

Hysterese (Warmhaltehysterese)

Gilt, wenn für die Brauchwasserbereitung Programm+Warmhalten eingestellt ist. Wenn die Speichertemperatur unter die Warmhalten-Temperatur minus der Warmhalten-Hysteresetemperatur fällt, erwärmt sich der Speicher bis zur Warmhaltentemperatur.

#	Code	Beschreibung
[5.A]	[6-08]	Warmhaltehysterese <ul style="list-style-type: none"> ▪ 2°C~20°C

Sollwertmodus

#	Code	Beschreibung
[5.B]	Nicht zutreffend	Sollwertmodus: <ul style="list-style-type: none"> ▪ Konstant ▪ Witterungsgeführt

Witterungsgeführte Kurve

Bei witterungsgeführtem Betrieb wird die Soll-Speichertemperatur automatisch je nach durchschnittlicher Außentemperatur bestimmt: Bei niedrigen Außentemperaturen steigen die Soll-Speichertemperaturen aufgrund von kälterem Wasser am Kaltwasserhahn und umgekehrt.

Wenn für die Brauchwasserbereitung **Nur Programm** oder **Programm + Warmhalten** eingestellt ist, ist die Speicher-Komfort-Temperatur witterungsgeführt (gemäß der witterungsgeführten Kurve), aber die Speicher-Eco- und die Warmhalten-Temperatur sind NICHT witterungsgeführt.

Wenn **Nur Warmhalten** für die Brauchwasserbereitung eingestellt ist, ist die Soll-Speichertemperatur witterungsgeführt (gemäß der witterungsgeführten Kurve). Während des witterungsgeführten Betriebs kann der Endbenutzer die Soll-Speichertemperatur an der Bedieneinheit nicht einstellen. Beachten Sie auch "[11.5 Witterungsgeführte Kurve](#)" [▶ 181].

#	Code	Beschreibung
[5.C]	[0-0E] [0-0D] [0-0C] [0-0B]	<p>Witterungsgeführte Kurve:</p> <p>Hinweis: Es gibt 2 Methoden, um die witterungsgeführte Kurve festzulegen. Weitere Informationen zu den verschiedenen Kurventypen finden Sie unter "11.5.2 2-Punkte-Kurve" [▶ 182] und "11.5.3 Steilheit-Korrektur-Kurve" [▶ 183]. Beide Kurventypen erfordern 4 bauseitige Einstellungen, die entsprechend der folgenden Darstellung konfiguriert werden müssen.</p> <ul style="list-style-type: none"> ▪ T_{DHW}: Die Soll-Speichertemperatur. ▪ T_a: Die (durchschnittliche) Außenumgebungstemperatur ▪ [0-0E]: niedrige Außenumgebungstemperatur: $-40^{\circ}\text{C}\sim 5^{\circ}\text{C}$ ▪ [0-0D]: hohe Außenumgebungstemperatur: $10^{\circ}\text{C}\sim 25^{\circ}\text{C}$ ▪ [0-0C]: Soll-Speichertemperatur, wenn die Außentemperatur der niedrigen Umgebungstemperatur entspricht oder niedriger ist: $45^{\circ}\text{C}\sim [6-0E]^{\circ}\text{C}$ ▪ [0-0B]: Soll-Speichertemperatur, wenn die Außentemperatur der niedrigen Umgebungstemperatur entspricht oder höher ist: $35^{\circ}\text{C}\sim [6-0E]^{\circ}\text{C}$

Marge

Im Betrieb zur Brauchwasserbereitung kann der folgende Hysteresewert für den Wärmepumpenbetrieb eingestellt werden:

#	Code	Beschreibung
[5.D]	[6-01]	Der Temperaturunterschied, durch den die AUS-Temperatur der Wärmepumpe bestimmt wird. Bereich: $0^{\circ}\text{C}\sim 10^{\circ}\text{C}$

Beispiel: Sollwert (T_U) > maximale Wärmepumpentemperatur – [6-01] ($T_{HP\ MAX} - [6-01]$)

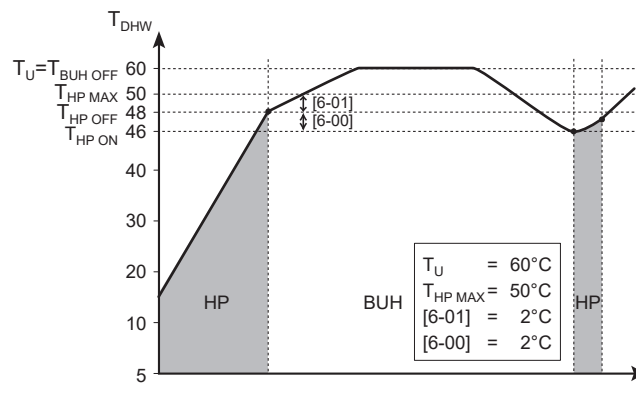

BUH Reserveheizung

HP Wärmepumpe. Wenn die Aufwärmzeit durch die Wärmepumpe zu lange dauert, kann zusätzliche Erwärmung durch die Reserveheizung erfolgen.

$T_{BUH\ OFF}$ AUS-Temperatur der Reserveheizung (T_U)

$T_{HP\ MAX}$ Maximale Temperatur durch Wärmepumpe am Sensor im Brauchwasserspeicher

$T_{HP\ OFF}$ AUS-Temperatur der Wärmepumpe ($T_{HP\ MAX} - [6-01]$)

$T_{HP\ ON}$ EIN-Temperatur der Wärmepumpe ($T_{HP\ OFF} - [6-00]$)

T_{DHW} Brauchwassertemperatur

T_U Benutzerdefinierter Temperatur-Sollwert (am Raumbedienmodul festgelegt)

t Zeit

Beispiel: Sollwert (T_U) \leq maximale Wärmepumpentemperatur $- [6-01]$ ($T_{HP\ MAX} - [6-01]$)

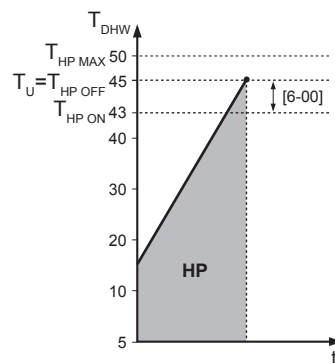

HP Wärmepumpe. Wenn die Aufwärmzeit durch die Wärmepumpe zu lange dauert, kann zusätzliche Erwärmung durch die Reserveheizung erfolgen.

$T_{HP\ MAX}$ Maximale Temperatur durch Wärmepumpe am Sensor im Brauchwasserspeicher

$T_{HP\ OFF}$ AUS-Temperatur der Wärmepumpe ($T_{HP\ MAX} - [6-01]$)

$T_{HP\ ON}$ EIN-Temperatur der Wärmepumpe ($T_{HP\ OFF} - [6-00]$)

T_{DHW} Brauchwassertemperatur

T_U Benutzerdefinierter Temperatur-Sollwert (am Raumbedienmodul festgelegt)

t Zeit



INFORMATION

Die maximale Wärmepumpentemperatur hängt von der Umgebungstemperatur ab. Für weitere Informationen siehe Betriebsbereich.

Typ witterungsgeführte Kurve

Es gibt 2 Methoden, um die witterungsgeführte Kurven zu definieren:

- **2-Punkt** (siehe "[11.5.2 2-Punkte-Kurve](#)" [▶](#) 182])
- **Steigung-Verschiebung** (siehe "[11.5.3 Steilheit-Korrektur-Kurve](#)" [▶](#) 183])

Unter [2.E] **Typ witterungsgeführte Kurve** können Sie wählen, welche Methode Sie verwenden möchten.

Unter [5.E] **Typ witterungsgeführte Kurve** wird die gewählte Methode schreibgeschützt angezeigt (gleicher Wert wie [2.E]).

#	Code	Beschreibung
[2.E] / [5.E]	Nicht zutreffend	<ul style="list-style-type: none"> 0: 2-Punkt 1: Steigung-Verschiebung

11.6.7 Benutzereinstellungen

Übersicht

Die folgenden Elemente sind im Untermenü aufgeführt:

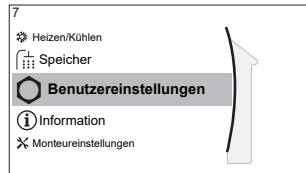

[7] Benutzereinstellungen

[7.1] Sprache

[7.2] Zeit/Datum

[7.3] Ferien

[7.4] Leise

[7.5] Strompreis

[7.6] Gaspreis

Sprache

#	Code	Beschreibung
[7.1]	Nicht zutreffend	Sprache

Zeit/Datum

#	Code	Beschreibung
[7.2]	Nicht zutreffend	Einstellen der lokalen Uhrzeit und des Datums



INFORMATION

Standardmäßig ist die Sommerzeit aktiviert und das Uhrzeitformat ist auf 24 Stunden eingestellt. Diese Einstellungen können nur während der Erstkonfiguration oder über die Menüstruktur [7.2]: **Benutzereinstellungen > Zeit/Datum** geändert werden.

Ruhetag

Über den Ferienbetrieb

Während Ihrer Ferien können Sie den Ferienbetrieb verwenden, um die normalen Programme zu umgehen, ohne sie ändern zu müssen. Während der Urlaubsbetrieb aktiv ist, werden der Raumheizung-/Kühlenbetrieb und der Brauchwasserbetrieb ausgeschaltet. Der Frostschutz Raum und der Desinfektionsbetrieb bleiben aktiv.

Typischer Ablauf









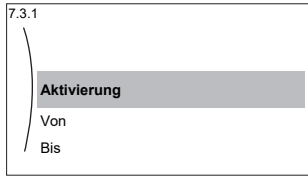

Die Verwendung des Ferienbetriebs umfasst normalerweise die folgenden Schritte:

- 1 Aktivieren des Ferienbetriebs.
- 2 Einstellen des Startdatums und Enddatums des Urlaubs.

So überprüfen Sie, ob der Ferienbetrieb aktiviert ist und/oder ausgeführt wird

Wenn auf dem Startbildschirm angezeigt wird, ist der Urlaubsmodus aktiv.

So konfigurieren Sie den Urlaub

1	Aktivieren Sie den Ferienbetrieb.	—
	<ul style="list-style-type: none"> Gehen Sie zu [7.3.1]: Benutzereinstellungen > Ferien > Aktivierung. 	
	<ul style="list-style-type: none"> Wählen Sie Ein. 	
2	Legen Sie den ersten Tag Ihres Urlaubs fest.	—
	<ul style="list-style-type: none"> Gehen Sie zu [7.3.2]: Von. 	
	<ul style="list-style-type: none"> Wählen Sie ein Datum aus. 	 
	<ul style="list-style-type: none"> Bestätigen Sie die Änderungen. 	
3	Legen Sie den letzten Tag Ihres Urlaubs fest.	—
	<ul style="list-style-type: none"> Gehen Sie zu [7.3.3]: Bis. 	
	<ul style="list-style-type: none"> Wählen Sie ein Datum aus. 	 
	<ul style="list-style-type: none"> Bestätigen Sie die Änderungen. 	

Geräuscharm

Über den geräuscharmen Betrieb

Sie können den geräuscharmen Betrieb nutzen, um die Betriebsgeräusche des Außengeräts zu verringern. Hierdurch wird jedoch auch die Heiz-/Kühlleistung des Systems verringert. Es gibt mehrere Stufen des geräuscharmen Betriebs.

Der Monteur kann:

- Den geräuscharmen Betrieb komplett deaktivieren
- Eine Stufe des geräuscharmen Betriebs manuell aktivieren
- Dem Benutzer ermöglichen, einen Zeitplan für den geräuscharmen Betrieb zu programmieren
- Beschränkungen auf Basis der lokalen Vorschriften konfigurieren

Wenn dies durch den Monteur aktiviert wurde, kann der Benutzer einen Zeitplan für den geräuscharmen Betrieb programmieren.



INFORMATION





Wenn die Außentemperatur unter Null liegt, empfehlen wir, NICHT die niedrigste Stufe geräuscharmer Betrieb zu verwenden.

So überprüfen Sie, ob der geräuscharme Betrieb aktiv ist



Wenn  im Startbildschirm angezeigt wird, ist Geräuscharm aktiv.

So verwenden Sie den geräuscharmen Betrieb

1	Gehen Sie zu [7.4.1]: Benutzereinstellungen > Leise > Modus .	
----------	--	---

2	Führen Sie eine der folgenden Aktionen aus:	—
Wenn Sie folgende Aktion ausführen möchten...	dann...	
Den geräuscharmen Betrieb komplett deaktivieren	Wählen Sie Aus . Ergebnis: Das Gerät läuft nie im geräuscharmen Betrieb. Der Benutzer kann dies nicht ändern.	
Eine Stufe des geräuscharmen Betriebs manuell aktivieren	Wählen Sie Manuell .	
	Rufen Sie [7.4.3] Stufe auf und wählen Sie die anwendbare Stufe für den geräuscharmen Betrieb. Beispiel: Am leisesten. Ergebnis: Das Gerät läuft immer mit der ausgewählten Stufe für den geräuscharmen Betrieb. Der Benutzer kann dies nicht ändern.	
<ul style="list-style-type: none"> ▪ Dem Benutzer ermöglichen, einen Zeitplan für den geräuscharmen Betrieb zu programmieren UND/ODER ▪ Beschränkungen auf Basis der lokalen Vorschriften konfigurieren 	<p>Wählen Sie Automatisch.</p> <p>Ergebnis:</p> <ul style="list-style-type: none"> ▪ Der Benutzer (oder Sie) kann den Zeitplan unter [7.4.2] Zeitprogramm programmieren. Ausführliche Informationen zur Programmierung finden Sie unter "11.4.3 Programmbildschirm: Beispiel" [▶ 175]. ▪ Sie können Einschränkungen unter [7.4.4] Beschränkungen konfigurieren. Siehe unten. ▪ Das mögliche Ergebnis des geräuscharmen Betriebs variiert abhängig vom Zeitplan (wenn programmiert) und den Beschränkungen (wenn aktiviert/definiert). Siehe unten. 	

So konfigurieren Sie Beschränkungen

1	Aktivieren Sie die Beschränkungen. Rufen Sie [7.4.4.1]: Benutzereinstellungen > Leise > Beschränkungen > Aktivieren auf und wählen Sie Ja .	
2	<p>Definieren Sie die Beschränkungen (Zeit + Stufe), die vor Mittag verwendet werden sollen:</p> <ul style="list-style-type: none"> ▪ [7.4.4.2] Eingeschränkte Zeit Mitternacht-Mittag Beispiel: Von 9:00 bis 11:00. ▪ [7.4.4.3] Eingeschränkter Pegel Mitternacht-Mittag Beispiel: Leiser 	

3	Definieren Sie die Beschränkungen (Zeit + Stufe), die nach Mittag verwendet werden sollen: <ul style="list-style-type: none"> ▪ [7.4.4.4] Eingeschränkte Zeit Mittag-Mitternacht Beispiel: Von 15:00 bis 19:00. ▪ [7.4.4.5] Eingeschränkter Pegel Mittag-Mitternacht Beispiel: Am leisesten 	
----------	---	---

Mögliche Ergebnisse, wenn der geräuscharme Betrieb auf Automatisch eingestellt ist.

Wenn...			Dann geräuscharmer Betrieb =...
Beschränkungen aktiviert?	Beschränkungen (Zeit + Stufe) definiert?	Zeitplan programmiert?	
Nein	Nicht zutreffend	Nein	AUS
		Ja	Folgt dem Zeitplan
Ja	Nein	Nein	AUS
		Ja	Folgt dem Zeitplan
	Ja	Nein	Folgt den Beschränkungen
		Ja	<ul style="list-style-type: none"> ▪ Während der Zeit mit Beschränkung: Wenn die eingeschränkte Stufe strenger als die programmierte Stufe ist, wird die Beschränkung befolgt. Andernfalls wird der Zeitplan befolgt. ▪ Zeit außerhalb der Zeit mit Beschränkung: Der Zeitplan wird befolgt.

Elektrizitätspreise und Gaspreise

Nur geltende in Kombination mit der Bivalent-Funktion. Siehe auch "Bivalent" [▶ 250].

#	Code	Beschreibung
[7.5.1]	Nicht zutreffend	Strompreis > Hoch
[7.5.2]	Nicht zutreffend	Strompreis > Mittel
[7.5.3]	Nicht zutreffend	Strompreis > Niedrig
[7.6]	Nicht zutreffend	Gaspreis

**INFORMATION**

Der Strompreis kann nur eingestellt werden, wenn Bivalent auf EIN gesetzt ist ([9.C.1] oder [C-02]). Diese Werte können nur in der Menüstruktur [7.5.1], [7.5.2] und [7.5.3] eingestellt werden. Verwenden Sie KEINE Übersichtseinstellungen.

Gastarif einstellen

1	Gehen Sie zu [7.6]: Benutzereinstellungen > Gaspreis.	
2	Wählen Sie den richtigen Gaspreis.	
3	Bestätigen Sie die Änderungen.	

**INFORMATION**

Preisspanne von 0,00~990 Währungseinheit/kWh (mit 2 Kommastellen).

Stromtarif einstellen

1	Gehen Sie zu [7.5.1]/[7.5.2]/[7.5.3]: Benutzereinstellungen > Strompreis > Hoch/Mittel/ Niedrig.	
2	Wählen Sie den richtigen Strompreis.	
3	Bestätigen Sie die Änderungen.	
4	Wiederholen Sie dies für alle drei Strompreise.	—

**INFORMATION**

Preisspanne von 0,00~990 Währungseinheit/kWh (mit 2 Kommastellen).

**INFORMATION**

Wurde kein Programm eingestellt, dann wird **Hoch** für **Strompreis** berücksichtigt.

Programm-Timer für Stromtarif einstellen

1	Gehen Sie zu [7.5.4]: Benutzereinstellungen > Strompreis > Zeitprogramm.	
2	Programmieren Sie die Auswahl über den Programm- Bildschirm. Sie können die Strompreise Hoch, Mittel und Niedrig entsprechend Ihrem Stromanbieter festlegen.	—
3	Bestätigen Sie die Änderungen.	

**INFORMATION**

Die Werte für **Hoch, Mittel** und **Niedrig** entsprechen den vorher eingestellten Stromtarifwerten. Wurde kein Programm eingestellt, dann wird der Stromtarif für **Hoch** herangezogen.

Über Energiepreise im Fall einer Prämie je kWh erneuerbarer Energie

Beim Einstellen der Strompreise kann eine Prämie in Betracht gezogen werden. Obwohl die laufenden Kosten steigen können, werden die Gesamtbetriebskosten unter Berücksichtigung der Rückerstattung optimiert.

**HINWEIS**

Stellen Sie sicher, dass die Strompreiseinstellungen nach Ablauf des Prämienzeitraums wieder geändert werden.

Ermittlung des Gaspreises im Fall einer Prämie je kWh erneuerbarer Energie

Berechnen Sie den Wert für den Gaspreis mit der folgenden Formel:

- Tatsächlicher Gaspreis + (Prämie/kWh×0,9)

Informationen zum Festlegen des Gaspreises finden Sie unter "[Gastarif einstellen](#)" [▶ 230].

Ermittlung des Strompreises im Fall einer Prämie je kWh erneuerbarer Energie

Berechnen Sie den Wert für den Strompreis mit der folgenden Formel:

- Tatsächlicher Strompreis+Prämie/kWh

Informationen zum Festlegen des Strompreises finden Sie unter "[Stromtarif einstellen](#)" [▶ 230].

Beispiel

Dies ist ein Beispiel, und die in diesem Beispiel verwendeten Preise und/oder Werte entsprechen NICHT den realen Preisen und/oder Werten.

Daten	Preis/kWh
Gaspreis	4,08
Strompreis	12,49
Prämie für erneuerbare Energie je kWh	5

Berechnung des Gaspreises

Gaspreis=Tatsächlicher Gaspreis + (Prämie/kWh×0,9)

Gaspreis=4,08+(5×0,9)

Gaspreis=8,58

Berechnung des Strompreises

Strompreis=Tatsächlicher Strompreis + Prämie/kWh

Strompreis=12,49+5

Strompreis=17,49

Preis	Wert in "Brotkrumen"
Gas: 4,08 /kWh	[7.6]=8,6
Strom: 12,49 /kWh	[7.5.1]=17

11.6.8 Information

Übersicht

Die folgenden Elemente sind im Untermenü aufgeführt:

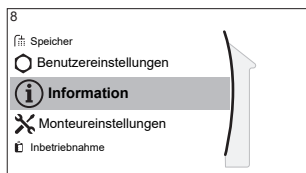

[8] Information

- [8.1] Energiedaten
- [8.2] Fehlerübersicht
- [8.3] Händlerinformation
- [8.4] Sensoren
- [8.5] Aktoren
- [8.6] Betriebsarten
- [8.7] Info
- [8.8] Verbindungsstatus
- [8.9] Betriebsstunden
- [8.A] Zurücksetzen

Händlerinformation

Der Monteur kann hier seine Kontaktnummer eintragen.

#	Code	Beschreibung
[8.3]	Nicht zutreffend	Nummer, die die Benutzer bei Problemen anrufen können.

Zurücksetzen

Setzen Sie die Konfigurationseinstellungen zurück, die im MMI (Bedieneinheit am Innengerät) gespeichert sind.

Beispiel: Energiemessungen, Ferieneinstellungen.



INFORMATION

Damit werden nicht die Konfigurationseinstellungen und bauseitigen Einstellungen des Innengeräts zurückgesetzt.

#	Code	Beschreibung
[8.A]	Nicht zutreffend	Zurücksetzen des MMI-EEPROM auf die werkseitigen Einstellungen

Mögliche auslesbare Informationen

Im Menü...	können Sie Folgendes auslesen...
[8.1] Energiedaten	Wärme erzeugt, Stromverbrauch und Gasverbrauch
[8.2] Fehlerübersicht	Fehler-Liste
[8.3] Händlerinformation	Kontakt/Helpdesk-Nr.
[8.4] Sensoren	Raum-, Außen- und Vorlauftemperatur...
[8.5] Aktoren	Status/Modus jedes Aktors Beispiel: Gerätepumpe EIN/Aus
[8.6] Betriebsarten	Aktuelle Betriebsart Beispiel: Abtau-/Ölrückführungsmodus

Im Menü...	können Sie Folgendes auslesen...
[8.7] Info	Versionsinformationen über das System
[8.8] Verbindungsstatus	Informationen zum Verbindungsstatus des Geräts, des Raumthermostats, des LAN-Adapters und des WLAN.
[8.9] Betriebsstunden	Betriebsstunden bestimmter Systemkomponenten

11.6.9 Monteurereinstellungen

Übersicht

Die folgenden Elemente sind im Untermenü aufgeführt:

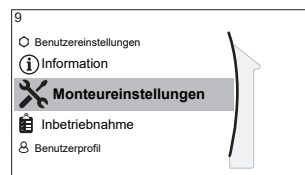

[9] Monteurereinstellungen

[9.1] Konfigurations-Assistent

[9.2] Brauchwasser

[9.3] Reserveheizung

[9.5] Notbetrieb

[9.6] Ausgleichen

[9.7] Wasserrohr-Frostschutz

[9.8] Wärmepumpentarif

[9.9] Stromverbrauchskontrolle

[9.A] Stromverbrauchsmess.

[9.B] Sensoren

[9.C] Bivalent

[9.D] Alarmausgang

[9.E] Automatischer Neustart

[9.F] Stromsparfunktion

[9.G] Schutz deaktivieren

[9.H] Zwangsabtauung

[9.I] Übersicht der Einstellungen

[9.N] MMI-Einstellungen exportieren

[9.P] Mischstation

Konfigurationsassistent

Nach dem ersten Einschalten des Systems leitet das Raumbdienmodul Sie durch die Verwendung des Konfigurationsassistenten. Auf diese Art können Sie die wichtigsten Ausgangseinstellungen vornehmen. Auf diese Art kann das Gerät ordnungsgemäß laufen. Danach können detailliertere Einstellungen bei Bedarf über die Menüstruktur vorgenommen werden.

Um den Konfigurationsassistenten neu zu starten, gehen Sie zu **Monteurereinstellungen > Konfigurations-Assistent [9.1]**.

Brauchwasser

Brauchwasser

Die folgende Einstellung bestimmt, ob das System Brauchwasser bereiten kann und welcher Speicher verwendet wird. Diese Einstellung ist schreibgeschützt.

#	Code	Beschreibung
[9.2.1]	[E-05] ^(a) [E-06] ^(a) [E-07] ^(a)	<ul style="list-style-type: none"> ▪ Integriert <p>Die Reserveheizung wird auch zum Heizen des Brauchwassers verwendet.</p>

^(a) Verwenden Sie die Menüstruktur anstelle der Überblickseinstellungen. Menüstruktur-Einstellung [9.2.1] ersetzt die folgenden 3 Überblickseinstellungen:

- [E-05]: Kann das System Brauchwasser bereiten?
- [E-06]: Ist ein Brauchwasserspeicher im System installiert?
- [E-07]: Welche Art von Brauchwasserspeicher ist installiert?

BW-Pumpe

#	Code	Beschreibung
[9.2.2]	[D-02]	<p>BW-Pumpe:</p> <ul style="list-style-type: none"> ▪ 0: Keine BW-Pumpe: NICHT installiert ▪ 1: Sofortiges Warmwasser: Installiert für sofortiges Warmwasser bei Wasserentnahme. Der Benutzer legt die Betriebszeit der Brauchwasserpumpe anhand des Programms fest. Diese Pumpe kann über die Bedieneinheit geregelt werden. ▪ 2: Desinfektion: Installiert für Desinfektion. Die Pumpe ist in Betrieb, wenn die Desinfektionsfunktion des Brauchwasserspeichers ausgeführt wird. Es sind keine weiteren Einstellungen erforderlich.

Siehe auch:

- ["6.4.4 Brauchwasser-Pumpe für sofortiges Warmwasser" \[▶ 56\]](#)
- ["6.4.5 Brauchwasser-Pumpe für Desinfektion" \[▶ 57\]](#)

BW Pumpenprogramm

Programmieren Sie ein Programm für die Brauchwasserpumpe (**nur für bauseitig zu liefernde Brauchwasserpumpe für Sekundärrückführung**).

Programmieren Sie ein Brauchwasserpumpen-Programm, um festzulegen, wann die Pumpe ein- bzw. ausgeschaltet wird.

Wenn die Pumpe eingeschaltet ist, läuft sie und stellt somit sicher, dass am Wasserhahn sofort Warmwasser verfügbar ist. Um Energie zu sparen, schalten Sie die Pumpe nur zu den Tageszeiten ein, an denen Warmwasser benötigt wird.

Reserveheizung

Neben der Art der Reserveheizung müssen die Spannung, Konfiguration und Leistung über die Bedieneinheit festgelegt werden.

Die Leistung für die unterschiedlichen Stufen der Reserveheizung muss eingestellt sein, damit die Stromverbrauchsmessung und/oder Stromverbrauchsfunktion ordnungsgemäß funktioniert. Wenn der Widerstandswert der einzelnen Heizungen gemessen wird, können Sie die genaue Heizungsleistung einstellen. Dadurch wird die Genauigkeit der Stromdaten erhöht.

Reserveheizungstyp

Die Reserveheizung ist so ausgelegt, dass sie an die meisten europäischen Stromnetze angeschlossen werden kann. Die Art der Reserveheizung kann angezeigt aber nicht geändert werden.

#	Code	Beschreibung
[9.3.1]	[E-03]	<ul style="list-style-type: none"> ▪ 3: 6V ▪ 4: 9W

Spannung

- Bei einem 6V-Modell kann folgendes eingestellt werden:
 - 230 V, 1phasig
 - 230 V, 3phasig
- Für ein 9W-Modell liegt diese fest bei 400 V, 3phasig.

#	Code	Beschreibung
[9.3.2]	[5-0D]	<ul style="list-style-type: none"> ▪ 0: 230 V, 1phasig ▪ 1: 230 V, 3phasig ▪ 2: 400 V, 3phasig

Konfiguration

Die Reserveheizung kann auf verschiedene Arten konfiguriert werden. Sie können festlegen, dass Sie eine Reserveheizung mit nur 1 Stufe haben oder eine Reserveheizung mit 2 Stufen. Bei 2 Stufen hängt die Kapazität der zweiten Stufe von dieser Einstellung ab. Sie kann auch so gewählt werden, dass sie im Notfall eine höhere Kapazität der zweiten Stufe hat.

#	Code	Beschreibung
[9.3.3]	[4-0A]	<ul style="list-style-type: none"> ▪ 0: Relais 1 ▪ 1: Relais 1 / Relais 1+2 ▪ 2: Relais 1 / Relais 2 ▪ 3: Relais 1 / Relais 2 Notbetrieb-Relais 1+2



INFORMATION

Die Einstellungen [9.3.3] und [9.3.5] sind verknüpft. Das Ändern der einen Einstellung beeinflusst die andere. Wenn Sie eine ändern, prüfen Sie, ob die andere noch wie gewünscht eingestellt ist.



INFORMATION

Während des normalen Betriebs entspricht die Kapazität der zweiten Stufe der Reserveheizung bei Nennspannung [6-03]+[6-04].



INFORMATION

Wenn [4-0A]=3 und der Notbetrieb aktiv ist, ist der Stromverbrauch der Reserveheizung maximal und entspricht $2 \times [6-03] + [6-04]$.

**INFORMATION**

Nur für Systeme mit integriertem Brauchwasserspeicher: Wenn der Sollwert der Speichertemperatur auf über 50°C eingestellt ist, empfiehlt Daikin, die zweite Stufe der Reserveheizung NICHT zu deaktivieren, weil sich dies stark auf die erforderliche Zeit zum Erwärmen des Brauchwasserspeichers auswirken würde.

Leistung Stufe 1

#	Code	Beschreibung
[9.3.4]	[6-03]	<ul style="list-style-type: none"> Die Leistung der ersten Stufe der Reserveheizung bei Nennspannung.

Zusätzliche Leistung Stufe 2

#	Code	Beschreibung
[9.3.5]	[6-04]	<ul style="list-style-type: none"> Der Leistungsunterschied zwischen der zweiten und ersten Stufe der Reserveheizung bei Nennspannung. Der Nennwert hängt von der Konfiguration der Reserveheizung ab.

Equilibrium

#	Code	Beschreibung
[9.3.6]	[5-00]	<p>Equilibrium: Deaktivieren Sie die Reserveheizung (oder die externe Reserve-Wärmequelle im Fall eines Bivalenzsystems) oberhalb der Freigabetemperatur für die Raumheizung?</p> <ul style="list-style-type: none"> 0: Nein 1: Ja
[9.3.7]	[5-01]	<p>Equilibrium Temperatur: Die Außentemperatur unterhalb derer der Betrieb der Reserveheizung (oder der externen Reserve-Wärmequelle im Fall eines Bivalenzsystem) zulässig ist.</p> <p>Bereich: -15°C~35°C</p>

**INFORMATION**

Gilt für [5-00]=1:

Über einer Umgebungstemperatur von 10°C läuft die Wärmepumpe bis 55°C. Wenn Sie einen höheren Sollwert mit einer Umgebungstemperatur konfigurieren, die höher als die festgelegte Freigabetemperatur ist, verhindert dies die Unterstützung durch die Reserveheizung. Die Reserveheizung unterstützt den Betrieb NUR, wenn Sie die Freigabetemperatur [5-01] auf die erforderliche Umgebungstemperatur erhöhen, die Sie benötigen, um den höheren Sollwert zu erzielen.

Betrieb

#	Code	Beschreibung
[9.3.8]	[4-00]	Betrieb der Reserveheizung: <ul style="list-style-type: none"> ▪ 0: Eingeschränkt ▪ 1: Zulässig ▪ 2: Nur BW.: Der Reserveheizungsbetrieb ist für Brauchwasser aktiviert, für Raumheizung deaktiviert.

**INFORMATION**

Wenn das Brauchwasser-Heizen durch die Wärmepumpe zu langsam ist, kann sich dies auf den angenehmen Betrieb des Raumheizungs-/kühlkreislaufs auswirken. Lassen Sie in diesem Fall eine Unterstützung durch die Reserveheizung während des Brauchwasserbetriebs zu, indem Sie [4-00]=1 oder 2 einstellen.

**INFORMATION**

Nur für Systeme mit integriertem Brauchwasserspeicher: Wenn der Reserveheizungsbetrieb während der Raumheizung begrenzt werden muss, jedoch für den Brauchwasserbetrieb zulässig ist, dann stellen Sie [4-00] auf 2.

Notfall**Notbetrieb**

Wenn die Wärmepumpe nicht läuft, kann die Reserveheizung als Notfallheizung dienen. Sie übernimmt dann entweder automatisch oder durch manuellen Eingriff die Heizlast.

- Wenn **Notbetrieb** auf **Automatisch** gestellt ist und die Wärmepumpe ausfällt, übernimmt die Reserveheizung automatisch die Brauchwasserproduktion und die Raumheizung.
- Wenn **Notbetrieb** auf **Manuell** gestellt ist und die Wärmepumpe ausfällt, stoppen die Brauchwasserproduktion und die Raumheizung.

Um eine manuelle Wiederherstellung über die Bedieneinheit vorzunehmen, rufen Sie den **Fehler**-Hauptmenübildschirm auf und prüfen Sie, ob die Reserveheizung den gesamten Heizbedarf übernehmen kann.

- Alternativ, wenn **Notbetrieb** wie folgt eingestellt ist:
 - **Auto-SH reduziert/Brauchwasser ein:** Die Raumheizung ist reduziert, aber Brauchwasser ist noch verfügbar.
 - **Auto-SH reduziert/Brauchwasser aus:** Die Raumheizung ist reduziert und Brauchwasser ist NICHT verfügbar.
 - **Auto-SH normal/Brauchwasser aus:** Die Raumheizung läuft normal, aber Brauchwasser ist NICHT verfügbar.

Ähnlich wie im **Manuell**-Modus kann das Gerät die vollständige Last mit der Reserveheizung bewältigen, wenn der Benutzer dies über den **Fehler**-Hauptmenübildschirm aktiviert.

Um den Energiebedarf niedrig zu halten, empfehlen wir, **Notbetrieb** auf **Auto-SH reduziert/Brauchwasser aus** zu setzen, wenn das Haus über längere Zeit unbeaufsichtigt ist.

#	Code	Beschreibung
[9.5.1]	[4-06]	<ul style="list-style-type: none"> ▪ 0: Manuell ▪ 1: Automatisch ▪ 2: Auto-SH reduziert/Brauchwasser ein ▪ 3: Auto-SH reduziert/Brauchwasser aus ▪ 4: Auto-SH normal/Brauchwasser aus

**INFORMATION**

Die Einstellung der Notfallautomatik kann nur in der Menüstruktur der Bedieneinheit eingestellt werden.

**INFORMATION**

Wenn eine Wärmepumpe ausfällt und **Notbetrieb** nicht auf **Automatisch** (Einstellung 1) eingestellt ist, bleiben die folgenden Funktionen auch dann aktiv, wenn der Benutzer den Notbetrieb NICHT bestätigt:

- Frostschutz Raum
- Estrich-Austrocknung mittels der Unterbodenheizung

Die Desinfektionsfunktion wird aber NUR aktiviert, wenn der Benutzer den Notfallbetrieb über das Raumbedienmodul bestätigt.

Zwangsabschaltung Verdichter

Der **Zwangsabschaltung Verdichter**-Modus kann aktiviert werden, damit nur die Reserveheizung Brauchwasser und Raumheizung liefern kann. Wenn dieser Modus aktiviert ist:

- Der Wärmepumpenbetrieb ist NICHT möglich
- Kühlen ist NICHT möglich

#	Code	Beschreibung
[9.5.2]	[7-06]	Aktivierung des Modus Zwangsabschaltung Verdichter : <ul style="list-style-type: none"> ▪ 0: deaktiviert ▪ 1: aktiviert

Ausgleich

Prioritäten

Für Systeme mit einem integrierten Brauchwasserspeicher.

#	Code	Beschreibung
[9.6.1]	[5-02]	<p>Priorität für Heizen: Legt fest, ob die Reserveheizung die Wärmepumpe bei der Brauchwasserbereitung unterstützt.</p> <p>Für einen optimalen Betrieb und einen möglichst niedrigen Stromverbrauch wird empfohlen, die Standardeinstellung beizubehalten (0).</p> <p>Wenn der Betrieb der Reserveheizung begrenzt ist ([4-00]=0) und die Außentemperatur niedriger als Einstellung [5-03] ist, wird das Brauchwasser nicht mit der Reserveheizung erwärmt.</p>
[9.6.2]	[5-03]	<p>Prioritätstemperatur: Wird zur Berechnung des Anti-Anlaftimers verwendet. Wenn [5-02]=1 ist, definiert es die Außentemperatur, unter der das Brauchwasser zusätzlich durch die Reserveheizung erwärmt wird.</p> <p>[5-01] Freigabetemperatur und [5-03] Prioritätstemperatur der Raumheizung beziehen sich auf die Reserveheizung. Daher müssen Sie [5-03] gleich oder ein paar Grad höher als [5-01] einstellen.</p>
[9.6.3]	[5-04]	<p>Korrekturwert Zusatzheizung: Sollwert-Korrektur für die Brauchwassertemperatur: Sollwert-Korrektur für die gewünschte Brauchwassertemperatur: Diese Einstellung tritt bei niedrigen Außentemperaturen in Kraft, wenn die Funktion "Priorität der Raumheizung" aktiviert ist. Der korrigierte (höhere) Sollwert stellt sicher, dass die gesamte Wärmekapazität des Wassers im Speicher in etwa unverändert bleibt, indem im Speicher die kälteren unteren Wasserschichten (da die Wärmetauscher-Rohrschlange nicht in Betrieb ist) mit den wärmeren oberen Schichten aufgewogen werden.</p> <p>Bereich: 0°C~20°C</p>

Timer

Für Anforderung des simultanen Raumheizungs- und Brauchwasserbereitungsmodus.

[8-02]: Wiederanlauf-Timer

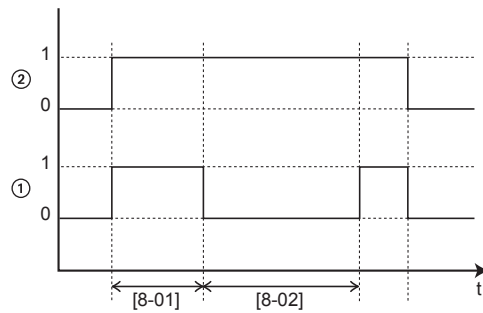

- 1 Brauchwasser-Heizmodus der Wärmepumpe (1=aktiv, 0=inaktiv)
- 2 Anforderung Brauchwassererwärmung an Wärmepumpe (1=Anforderung, 0=keine Anforderung)
- t Zeit

[8-04]: **Zusätzlicher Timer** bei [4-02]/[F-01]

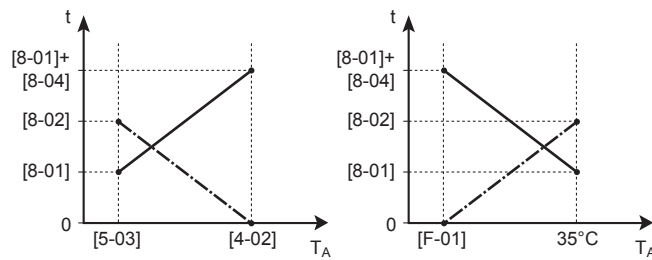

- T_A Umgebungstemperatur (außen)
- t Zeit
- Wiederanlauf-Timer
- Höchstdauer des Betriebs zur Brauchwasserbereitung

#	Code	Beschreibung
[9.6.4]	[8-02]	<p>Wiederanlauf-Timer: Minstdauer zwischen zwei Zyklen zur Brauchwasserbereitung. Die tatsächliche Wiederanlaufzeit hängt auch von der Einstellung [8-04] ab.</p> <p>Bereich: 0~10 Stunden</p> <p>Hinweis: Die minimale Zeit ist 0,5 Stunden, sogar wenn der ausgewählte Wert 0 ist.</p>
[9.6.5]	[8-00]	<p>Mindest-Laufzeit-Timer:</p> <p>NICHT ändern.</p>

#	Code	Beschreibung
[9.6.6]	[8-01]	<p>Maximal-Laufzeit-Timer für Brauchwasserbereitung. Die Brauchwassererwärmung stoppt, auch wenn die Soll-Temperatur für das Brauchwasser noch NICHT erreicht wurde. Die tatsächliche Höchstdauer hängt auch von der Einstellung [8-04] ab.</p> <ul style="list-style-type: none"> Bei Steuerung=Raumthermostat: Dieser Voreinstellwert wird nur bei Bedarf an Raumheizung oder -kühlung berücksichtigt. Besteht KEIN Bedarf an Raumheizung/-kühlung, wird der Speicher erwärmt, bis der Sollwert erreicht ist. Wenn Steuerung≠Raumthermostat: Dieser voreingestellte Wert wird immer berücksichtigt. <p>Bereich: 5~95 Minuten</p> <p>Hinweis: Es ist NICHT zulässig, [8-01] auf einen Wert unter 10 Minuten zu setzen.</p>
[9.6.7]	[8-04]	<p>Zusätzlicher Timer: Zusätzliche Laufzeit zur maximalen Laufzeit je nach Außentemperatur [4-02] oder [F-01].</p> <p>Bereich: 0~95 Minuten</p>

Wasserrohr-Frostschutz

Nur relevant für Installationen mit Wasserrohren im Freien. Diese Funktion versucht, Wasserrohre im Freien vor dem Einfrieren zu schützen.

#	Code	Beschreibung
[9.7]	[4-04]	<p>Wasserrohr-Frostschutz:</p> <ul style="list-style-type: none"> 2: Aus (schreibgeschützt)

Niedertarif-Netzanschluss

#	Code	Beschreibung
[9.8.2]	[D-00]	<p>Beschränkung: Nur gültig, wenn [9.8.4] NICHT auf Smart-Grid eingestellt ist.</p> <p>Reserveheizung zulassen: Welche Heizungen werden für den Betrieb bei Stromversorgung mit Wärmepumpentarif zugelassen?</p> <ul style="list-style-type: none"> ▪ 0 Nein: Keine ▪ 1 Nur ZH: Nur Zusatzheizung ▪ 2 Nur RH: Nur Reserveheizung ▪ 3 Alle: Alle Heizungen <p>Beachten Sie auch die Tabelle unten (zulässige Heizgeräte während des Wärmepumpentarif-Netzanschlusses).</p> <p>Die Einstellung 2 ist nur von Bedeutung, wenn es sich beim Wärmepumpentarif-Netzanschluss um einen Anschluss des Typs 1 handelt oder das Hydromodul an einen separaten Normaltarif-Netzanschluss (über X2M/5-6) angeschlossen ist und die Reserveheizung NICHT an den Wärmepumpentarif-Netzanschluss angeschlossen ist.</p>
[9.8.3]	[D-05]	<p>Beschränkung: Nur gültig, wenn [9.8.4] NICHT auf Smart-Grid eingestellt ist.</p> <p>Pumpe zulassen:</p> <ul style="list-style-type: none"> ▪ 0 Nein: Pumpe ist zwangsweise ausgeschaltet ▪ 1 Ja: Keine Beschränkung

#	Code	Beschreibung
[9.8.4]	[D-01]	<p>Verbindung zu einem Wärmepumpentarif oder Smart-Grid:</p> <ul style="list-style-type: none"> ▪ 0 Nein: Das Außengerät ist an einen normalen Netzanschluss angeschlossen. ▪ 1 Offen: Das Außengerät ist an einen Wärmepumpentarif-Netzanschluss angeschlossen. Wenn das Wärmepumpentarifsignal vom Elektrizitätsversorgungsunternehmen gesendet wird, wird der Kontakt geöffnet und das Gerät wird auf "Zwangs-AUS" geschaltet. Wird das Signal erneut gegeben, wird der spannungsfreie Kontakt geschlossen und das Gerät nimmt wieder ihren Betrieb auf. Aktivieren Sie daher immer die Funktion "Automatischer Neustart". ▪ 2 Geschlossen: Das Außengerät ist an einen Wärmepumpentarif-Netzanschluss angeschlossen. Wenn das Wärmepumpentarifsignal vom Elektrizitätsversorgungsunternehmen gesendet wird, wird der Kontakt geschlossen und das Gerät wird auf "Zwangs-AUS" geschaltet. Wird das Signal erneut gegeben, wird der spannungsfreie Kontakt geöffnet und das Gerät nimmt wieder seinen Betrieb auf. Aktivieren Sie daher immer die Funktion "Automatischer Neustart". ▪ 3 Smart-Grid: Ein Smart Grid ist mit dem System verbunden
[9.8.5]	Nicht zutreffend	<p>Beschränkung: Gilt nur, wenn [9.8.4]=Smart-Grid ist.</p> <p>Zeigt die Smart Grid-Betriebsart an, die von den 2 eingehenden Smart Grid-Kontakten gesendet wurde.</p> <p>Betriebsart Smart-Grid:</p> <ul style="list-style-type: none"> ▪ Freier Betrieb ▪ Zwangsabschaltung ▪ Empfehlung ein ▪ Erzwungen ein <p>Beachten Sie auch die folgende Tabelle (Smart Grid-Betriebsarten).</p>

#	Code	Beschreibung
[9.8.6]	Nicht zutreffend	<p>Beschränkung: Gilt nur, wenn [9.8.4]=Smart-Grid ist.</p> <p>Diese Einstellung muss vorgenommen werden, wenn elektrische Heizgeräte zulässig sind.</p> <p>Elektrische Heizgeräte zulassen:</p> <ul style="list-style-type: none"> ▪ Nein ▪ Ja
[9.8.7]	Nicht zutreffend	<p>Beschränkung: Gilt nur bei Raumthermostatregelung und wenn [9.8.4]=Smart-Grid ist.</p> <p>Diese Einstellung muss vorgenommen werden, wenn die Raumpufferung aktiviert wird.</p> <p>Raumpufferung aktivieren:</p> <ul style="list-style-type: none"> ▪ Nein: Die zusätzliche Energie der Photovoltaikpaneele wird nur im Brauchwasserspeicher gepuffert (d. h. der Brauchwasserspeicher wird aufgewärmt). ▪ Ja: Die zusätzliche Energie der Photovoltaikpaneele wird im Brauchwasserspeicher und im Raumheizungs/-kühlkreislauf gepuffert (d. h. zum Aufheizen oder Abkühlen des Raums).
[9.8.8]	Nicht zutreffend	<p>Einstellung kW beschränken</p> <p>Beschränkung: Nur zutreffend, wenn:</p> <ul style="list-style-type: none"> ▪ [9.8.4]=Smart-Grid. ▪ Es ist kein Impulszähler (Wattmeter) für die Photovoltaikpaneele verfügbar ([9.A.2] Stromzähler 2 = Keine) <p>Wenn ein Impulszähler vorhanden ist, geschieht normalerweise Folgendes:</p> <ul style="list-style-type: none"> ▪ Der Impulszähler misst den von den Photovoltaikpanelen erzeugten Strom. ▪ Das Gerät beschränkt den Stromverbrauch im Modus "Empfohlen EIN" des Smart Grid, sodass nur der Strom verbraucht wird, der von den Photovoltaikpanelen geliefert wird. <p>Wenn aber der Impulszähler nicht verfügbar ist, können Sie mit dieser Einstellung (Einstellung kW beschränken) dennoch den Stromverbrauch des Geräts beschränken. Das verhindert einen übermäßigen Verbrauch und damit die Verwendung von Strom aus dem Netz.</p>

Zulässige Heizgeräte während des Wärmepumpentarif-Netzanschlusses

Verwenden Sie NICHT den Wert 1 oder 3. Bei der Einstellung von [D-00] auf 1 oder 3 wenn [D-01] auf 1 oder 2 eingestellt ist, wird [D-00] auf 0 zurückgesetzt, da das System über keine Zusatzheizung verfügt. Setzen Sie [D-00] nur auf die in der Tabelle unten aufgeführten Werte:

[D-00]	Reserveheizung	Verdichter
0	Erzwungene ABSCHALTUNG	Erzwungene ABSCHALTUNG
2	Zulässig	

Smart Grid-Betriebsarten

Die 2 eingehenden Smart Grid-Kontakte (siehe "9.3.11 So stellen Sie die Verbindung zu einem Smart Grid her" [▶ 152]) können die folgenden Smart Grid-Modi aktivieren:

Smart Grid-Kontakt		[9.8.5] Betriebsart Smart-Grid
①	②	
0	0	Freier Betrieb
0	1	Zwangsabschaltung
1	0	Empfehlung ein
1	1	Erzwungen ein

Freier Betrieb:

Die Smart Grid-Funktion ist NICHT aktiv.

Zwangsabschaltung:

- Das Gerät erzwingt die Ausschaltung des Verdichters und der Reserveheizung.
- Die Schutzfunktionen (Raumfrostschutz, Speicherdesinfektion) und der Abtaubetrieb werden NICHT außer Kraft gesetzt (die Kapazität wird für diese Funktionen nicht beschränkt)

Beachten Sie auch "Schutzfunktionen" [▶ 254].

Empfehlung ein:

- Falls die Raumheizung/-kühlung-Anforderung AUS ist und der Speichertemperatur-Sollwert erreicht ist, kann das Gerät die Energie der Photovoltaikpaneele im Raum (nur im Fall der Raumthermostat-Steuerung) oder im Brauchwasserspeicher puffern statt den Strom der Photovoltaikpaneele in das Netz einzuspeisen.

Im Fall einer Raumpufferung wird der Raum bis zum Komfort-Sollwert aufgeheizt oder abgekühlt. Im Fall einer Speicherpufferung wird der Speicher bis zur maximalen Speichertemperatur aufgeheizt.

- Das Ziel besteht darin, den Strom der Photovoltaikpaneele zu puffern. Daher ist die Kapazität des Geräts auf den Strom beschränkt, den die Photovoltaikpaneele liefern:

Wird der Smart Grid-Impulszähler ...	Dann wird die Grenze ...
Verfügbar	Über das Gerät auf Grundlage der Einspeisung vom Smart Grid-Impulszähler entschieden.
Nicht verfügbar	Über [9.8.8] Einstellung kW beschränken entschieden

- Die Schutzfunktionen (Raumfrostschutz, Speicherdesinfektion) und der Abtaubetrieb werden NICHT außer Kraft gesetzt (die Kapazität wird für diese Funktionen nicht beschränkt)

Beachten Sie auch "Schutzfunktionen" [▶ 254].

Erzwungen ein:

Ähnlich **Empfehlung ein**, aber es gibt keine Kapazitätsbeschränkung. Das Ziel besteht darin, das Netz NICHT so viel wie möglich zu nutzen.

Notfallbetrieb. Wenn der Notfallbetrieb aktiv ist, ist eine Pufferung mit den elektrischen Heizgeräten in den Betriebsarten **Erzwungen ein** und **Empfehlung ein** NICHT möglich.

Stromverbrauchskontrolle

Stromverbrauchskontrolle

Weitere Informationen zu dieser Funktion finden Sie unter "[6 Anwendungsrichtlinien](#)" [▶ 34].

#	Code	Beschreibung
[9.9.1]	[4-08]	Stromverbrauchskontrolle: <ul style="list-style-type: none"> ▪ 0 Nein: Deaktiviert. ▪ 1 Kontinuierlich: Aktiviert: Sie können einen Wert für die Leistungsbegrenzung (in A oder kW) einstellen, auf den der Stromverbrauch des Systems ständig begrenzt wird. ▪ 2 Eingänge: Aktiviert: Sie können bis zu vier verschiedene Werte für die Leistungsbegrenzung (in A oder kW) einstellen, auf die der Stromverbrauch des Systems begrenzt wird, wenn der entsprechende Digitaleingang dies vorgibt.
[9.9.2]	[4-09]	Typ: <ul style="list-style-type: none"> ▪ 0 Amp: Die Werte für die Leistungsbegrenzung werden in A eingestellt. ▪ 1 kW: Die Werte für die Leistungsbegrenzung werden in kW eingestellt.

Beschränkung, wenn [9.9.1]=**Kontinuierlich** und [9.9.2]=**Amp**:

#	Code	Beschreibung
[9.9.3]	[5-05]	Limit: Gilt nur bei ständiger Aktivierung des Spannungsbegrenzungs-Modus. 0 A~50 A

Beschränkungen, wenn [9.9.1]=**Eingänge** und [9.9.2]=**Amp**:

#	Code	Beschreibung
[9.9.4]	[5-05]	Limit 1: 0 A~50 A
[9.9.5]	[5-06]	Limit 2: 0 A~50 A
[9.9.6]	[5-07]	Limit 3: 0 A~50 A
[9.9.7]	[5-08]	Limit 4: 0 A~50 A

Beschränkung, wenn [9.9.1]=**Kontinuierlich** und [9.9.2]=**kW**:

#	Code	Beschreibung
[9.9.8]	[5-09]	Limit: Gilt nur bei ständiger Aktivierung des Leistungsbegrenzungs-Modus. 0 kW~20 kW

Beschränkungen, wenn [9.9.1]=Eingänge und [9.9.2]=kW:

#	Code	Beschreibung
[9.9.9]	[5-09]	Limit 1: 0 kW~20 kW
[9.9.A]	[5-0A]	Limit 2: 0 kW~20 kW
[9.9.B]	[5-0B]	Limit 3: 0 kW~20 kW
[9.9.C]	[5-0C]	Limit 4: 0 kW~20 kW

Prioritätsheizung

Diese Einstellung definiert die Priorität der elektrischen Heizungen abhängig von der geltenden Beschränkung. Da keine Zusatzheizung vorhanden ist, hat die Reserveheizung immer Priorität.

#	Code	Beschreibung
[9.9.D]	[4-01]	<p>Prioritätsheizung:</p> <ul style="list-style-type: none"> ▪ 0 Keine: Die Reserveheizung hat Priorität. ▪ 1 Zusatzheizung: Nach dem Neustart wird die Einstellung auf 0=Keine zurückgesetzt und die Reserveheizung hat Priorität. ▪ 2 Reserveheizung: Die Reserveheizung hat Priorität.

BBR16

Weitere Informationen zu dieser Funktion finden Sie unter "[6.6.4 BBR16 Leistungsbegrenzung](#)" [▶ 64].



INFORMATION

Beschränkung: BBR16-Einstellungen sind nur sichtbar, wenn die Sprache der Bedieneinheit auf Schwedisch eingestellt ist.



HINWEIS

2 Wochen zur Änderung. Nachdem Sie BBR16 aktiviert haben, haben Sie nur 2 Wochen Zeit, um die Einstellungen zu ändern (**BBR16-Aktivierung** und **BBR16-Leistungsbegrenzung**). Nach 2 Wochen sperrt das Gerät diese Einstellungen.

Hinweis: Dies unterscheidet sich von der dauerhaften Leistungsbegrenzung, die jederzeit geändert werden kann.

BBR16-Aktivierung

#	Code	Beschreibung
[9.9.F]	[7-07]	<p>BBR16-Aktivierung:</p> <ul style="list-style-type: none"> ▪ 0: deaktiviert ▪ 1: aktiviert

BBR16-Leistungsbegrenzung

#	Code	Beschreibung
[9.9.G]	[N/A]	<p>BBR16-Leistungsbegrenzung: Diese Einstellung kann nur über die Menüstruktur geändert werden.</p> <ul style="list-style-type: none"> ▪ 0 kW~25 kW, Schritt: 0,1 kW

Stromverbrauchsmessung

Stromverbrauchsmess.

Wenn die Stromverbrauchsmessung mithilfe externer Strommessgeräte erfolgt, konfigurieren Sie die Einstellungen wie im Folgenden beschrieben. Wählen Sie die Impulsfrequenzausgabe der einzelnen Strommessgeräte gemäß den Spezifikationen des Strommessgeräts. Sie können bis zu 2 Strommessgeräte mit unterschiedlichen Impulsfrequenzen anschließen. Wenn nur 1 oder kein Strommessgerät verwendet wird, geben Sie durch Auswahl von **Keine** an, dass der entsprechende Impulseingang NICHT verwendet wird.

#	Code	Beschreibung
[9.A.1]	[D-08]	Stromzähler 1: <ul style="list-style-type: none"> ▪ 0 Keine: NICHT installiert ▪ 1 1/10kWh: Installiert ▪ 2 1/kWh: Installiert ▪ 3 10/kWh: Installiert ▪ 4 100/kWh: Installiert ▪ 5 1000/kWh: Installiert
[9.A.2]	[D-09]	Stromzähler 2: <ul style="list-style-type: none"> ▪ 0 Keine: NICHT installiert ▪ 1 1/10kWh: Installiert ▪ 2 1/kWh: Installiert ▪ 3 10/kWh: Installiert ▪ 4 100/kWh: Installiert ▪ 5 1000/kWh: Installiert Im Fall des Impulszählers für Photovoltaikpaneele: <ul style="list-style-type: none"> ▪ 6 100/kWh für PV-Panel: Installiert ▪ 7 1000/kWh für PV-Panel: Installiert

Fühler

Externer Fühler

#	Code	Beschreibung
[9.B.1]	[C-08]	<p>Externer Fühler: Wenn ein optionaler externer Umgebungstemperaturfühler angeschlossen wird, muss der Fühlertyp eingestellt werden.</p> <ul style="list-style-type: none"> ▪ 0 Keine: NICHT installiert. Die Thermistoren in der speziellen Komfort-Benutzerschnittstelle und im Außengerät werden zum Messen eingesetzt. ▪ 1 Außen: Angeschlossen an die Platine des Innengeräts, das die Außentemperatur misst. Hinweis: Für einige Funktionen wird der Temperaturfühler im Außengerät noch verwendet. ▪ 2 Raum: Angeschlossen an die Platine des Innengeräts, das die Innentemperatur misst. Der Temperatursensor in der speziellen Komfort-Benutzerschnittstelle wird NICHT mehr verwendet. Hinweis: Dieser Wert ist nur bei Raumthermostatregelung relevant.

Abweichung ext. ATFühl.

Gilt NUR, wenn ein externer Außentemperaturfühler angeschlossen und konfiguriert ist.

Sie können den externen Außentemperaturfühler kalibrieren. Sie können für den vom Fühler erfassten Wert einen Korrekturwert bestimmen. Diese Einstellung kann genutzt werden, um Situationen auszugleichen, in denen der externe Außentemperaturfühler nicht am idealen Installationsort installiert werden kann.

#	Code	Beschreibung
[9.B.2]	[2-0B]	<p>Abweichung ext. ATFühl.: Korrektur der Umgebungstemperatur gemessen am externen Außentemperaturfühler.</p> <ul style="list-style-type: none"> ▪ $-5^{\circ}\text{C} \sim 5^{\circ}\text{C}$, Schritt $0,5^{\circ}\text{C}$

Zeitspanne f. Mittelwertbildung

Der Timer für die Durchschnittstemperaturwerte korrigiert den Einfluss von Abweichungen in der Umgebungstemperatur. Die witterungsgeführte Sollwertberechnung erfolgt auf Basis der durchschnittlichen Außentemperatur.

Die Außentemperatur wird über die ausgewählte Zeitspanne gemittelt.

#	Code	Beschreibung
[9.B.3]	[1-0A]	<p>Zeitspanne f. Mittelwertbildung:</p> <ul style="list-style-type: none"> ▪ 0: Keine Mittelung ▪ 1: 12 Stunden ▪ 2: 24 Stunden ▪ 3: 48 Stunden ▪ 4: 72 Stunden

**INFORMATION**

Wenn die Stromsparfunktion aktiviert ist (siehe [E08]), ist die Berechnung der durchschnittlichen Außentemperatur nur möglich, wenn der externe Außentemperaturfühler verwendet wird. Siehe "6.7 Einstellen eines externen Temperaturfühlers" [▶ 65].

Bivalent**Bivalent**

Gilt nur im Fall des zusätzlichen Kessels.

**INFORMATION**

Bivalent ist nur möglich, wenn 1 Vorlauftemperatur-Zone mit folgenden Elementen vorhanden ist:

- Raumthermostatregelung ODER
- Regelung durch externen Raumthermostat.

Informationen zur Bivalent-Funktion

Diese Funktion dient dazu, dass entschieden wird, welche Heizquelle für die Raumheizung herangezogen wird/herangezogen werden kann, entweder das Wärmepumpensystem oder der zusätzliche Kessel.

#	Code	Beschreibung
[9.C.1]	[C-02]	<p>Bivalent: Gibt an, ob die Raumheizung auch über eine andere Wärmequelle als über das System erfolgt.</p> <ul style="list-style-type: none"> ▪ 0 Nein: Nicht installiert ▪ 1 Ja: Installiert. Der Zusatzkessel (Gasheizkessel, Ölbrenner) ist bei niedriger Außenumgebungstemperatur für die Raumheizung in Betrieb. Im bivalenten Betrieb läuft die Wärmepumpe im Brauchwasserbetrieb, wenn das Aufwärmen des Speichers erforderlich ist, oder ist ausgeschaltet. Stellen Sie diesen Wert ein, wenn ein zusätzlicher Kessel verwendet wird.

- Wenn **Bivalent** aktiviert ist: Wenn die Außentemperatur unter die Bivalent-Ein-Temperatur fällt (fest oder variabel, basierend auf den Energiepreisen), stoppt die Raumheizung durch die Wärmepumpe automatisch und das Erlaubnissignal für den Zusatzkessel ist aktiv.
- Wenn **Bivalent** deaktiviert ist: Die Raumheizung erfolgt nur über die Wärmepumpe innerhalb des Betriebsbereichs. Das Erlaubnissignal für den zusätzlichen Kessel ist immer inaktiv.

Die Umschaltung zwischen dem Wärmepumpensystem und dem zusätzlichen Kessel basiert auf den folgenden Einstellungen:

- [C-03] und [C-04]
- Strompreis: [7.5.1], [7.5.2], [7.5.3]
- Gaspreis: [7.6]

[C-03], [C-04] und T_{calc}

Basierend auf den oben aufgeführten Einstellungen berechnet das Wärmepumpensystem einen Wert T_{calc} , der zwischen $[C-03]$ und $[C-03]+[C-04]$ schwankt.

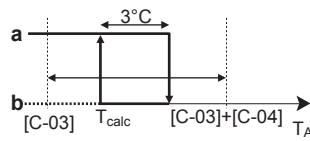

- T_A Außentemperatur
- T_{calc} Bivalent-EIN-Temperatur (variabel). Unter dieser Temperatur ist der zusätzliche Kessel immer EIN. T_{calc} kann nie unter $[C-03]$ sinken oder über $[C-03]+[C-04]$ steigen.
- 3°C Feste Hysterese, um ein zu häufiges Umschalten zwischen dem Wärmepumpensystem und dem zusätzlichen Kessel zu verhindern
- a** Zusätzlicher Kessel aktiv
- b** Zusätzlicher Kessel inaktiv

Wenn die Außentemperatur...	dann...	
	Raumheizung über das Wärmepumpensystem...	Bivalent-Signal für zusätzlichen Kessel ist...
Unter T_{calc} fällt	Stoppt	Aktiv
Über $T_{calc}+3^\circ\text{C}$ steigt	Startet	Inaktiv



INFORMATION

Das Erlaubnissignal für den zusätzlichen Kessel ist auf der EKRP1HBAA (digitale E/A-Platine) angesiedelt. Bei Aktivierung sind die Kontakte X1, X2 geschlossen, bei Deaktivierung offen. Die Schemazeichnung unten zeigt, wo sich dieser Kontakt befindet.

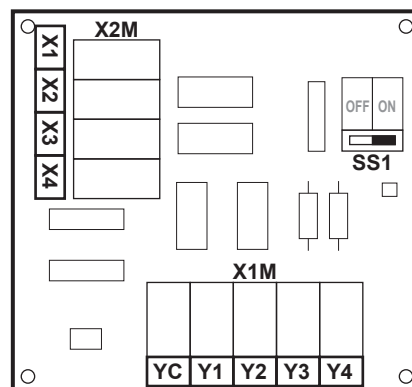

#	Code	Beschreibung
9.C.3	[C-03]	Bereich: $-25^\circ\text{C}\sim 25^\circ\text{C}$ (Schritt: 1°C)
9.C.4	[C-04]	Bereich: $2^\circ\text{C}\sim 10^\circ\text{C}$ (Schritt: 1°C) Je höher der Wert von [C-04] ist, desto höher ist die Genauigkeit der Umschaltung zwischen dem Wärmepumpensystem und dem zusätzlichen Kessel.

Um den Wert von [C-03] zu bestimmen, gehen Sie wie folgt vor:

- 1** Bestimmen Sie den COP (= Leistungskoeffizient) mit dieser Formel:

Formel	Beispiel
$\text{COP} = (\text{Strompreis} / \text{Gaspreis})^{(a)} \times \text{Kesseleffizienz}$	Wenn: <ul style="list-style-type: none"> ▪ Strompreis: 20 c€/kWh ▪ Gaspreis: 6 c€/kWh ▪ Kesseleffizienz: 0,9 Dann: $\text{COP} = (20/6) \times 0,9 = \mathbf{3}$

^(a) Stellen Sie sicher, dass Sie die gleichen Maßeinheiten für den Strompreis und den Gaspreis verwenden (Beispiel: beide c€/kWh).

- 2 Bestimmen Sie den Wert von [C-03] anhand dieses Diagramms. Beachten Sie für ein Beispiel die Legende der Tabelle.

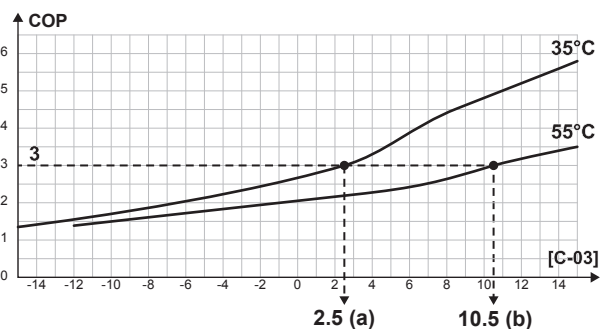

- a [C-03]=2,5 im Fall von COP=3 und VLT=35°C
 b [C-03]=10,5 im Fall von COP=3 und VLT=55°C



HINWEIS

Stellen Sie sicher, dass Sie den Wert von [5-01] mindestens 1°C höher als den Wert von [C-03] einstellen.

Strom- und Gaspreise



INFORMATION

Verwenden Sie zum Festlegen der Strom- und Gaspreiswerte NICHT die Übersichtseinstellungen. Legen Sie sie vielmehr in der Menüstruktur fest ([7.5.1], [7.5.2], [7.5.3] und [7.6]). Ausführliche Informationen zum Festlegen der Strompreise finden Sie in der Betriebsanleitung und dem Referenzhandbuch für den Benutzer.



INFORMATION

Sonnenkollektoren. Wenn Sonnenkollektoren verwendet werden, legen Sie den Stromtarifwert sehr niedrig fest, um die Verwendung der Wärmepumpe zu fördern.

#	Code	Beschreibung
[7.5.1]	Nicht zutreffend	Benutzereinstellungen > Strompreis > Hoch
[7.5.2]	Nicht zutreffend	Benutzereinstellungen > Strompreis > Mittel
[7.5.3]	Nicht zutreffend	Benutzereinstellungen > Strompreis > Niedrig
[7.6]	Nicht zutreffend	Benutzereinstellungen > Gaspreis

Kesselwirkungsgrad

Abhängig vom verwendeten Kessel sollte dies wie folgt gewählt werden:

#	Code	Beschreibung
[9.C.2]	[7-05]	<ul style="list-style-type: none"> ▪ 0: Sehr hoch ▪ 1: Hoch ▪ 2: Mittel ▪ 3: Niedrig ▪ 4: Sehr niedrig

Alarmausgang

Alarmausgang

#	Code	Beschreibung
[9.D]	[C-09]	<p>Alarmausgang: Gibt die Logik der Alarmausgabe an die digitale E/A-Platine während einer Innengerät-Fehlfunktion der höheren Ebene an. Fehler der unteren Ebene (Achtung/Warnung) werden NICHT an den Alarmausgang übertragen.</p> <ul style="list-style-type: none"> ▪ 0 Abnormal: Der Alarmausgang wird aktiviert, wenn ein Alarm auftritt. Indem Sie diesen Wert festlegen, wird die Unterscheidung zwischen der Erkennung eines Alarmzustandes und der Erkennung eines Stromausfalls ermöglicht. ▪ 1 Normal: Der Alarmausgang wird NICHT aktiviert, wenn ein Alarm auftritt. <p>Siehe auch Tabelle unten (Logik des Alarmausgangs).</p>

Logik des Alarmausgangs

[C-09]	Alarm	Kein Alarm	Das Gerät wird nicht mit Strom versorgt
0	Kontakt für Ausgabe geschlossen	Kontakt für Ausgabe geöffnet	Kontakt für Ausgabe geöffnet
1	Kontakt für Ausgabe geöffnet	Kontakt für Ausgabe geschlossen	

Automatischer Neustart

Automatischer Neustart

Wenn nach einem Stromausfall die Stromversorgung wieder hergestellt wird, werden durch die Funktion automatischer Neustart die über die Benutzerschnittstelle festgelegten Einstellungen wieder in Kraft gesetzt, wie sie zum Zeitpunkt des Stromausfalls bestanden haben. Darum wird empfohlen, diese Funktion immer zu aktivieren.

Wird bei dieser Art Wärmepumpentarif die Stromversorgung unterbrochen, muss die Funktion "Automatischer Neustart" aktiviert sein. Die kontinuierliche Steuerung des Innengerätes kann unabhängig vom Status des Wärmepumpentarif-Netzanschlusses gewährleistet werden, indem das Innengerät an einen separaten Normaltarif-Netzanschluss angeschlossen wird.

#	Code	Beschreibung
[9.E]	[3-00]	Automatischer Neustart: <ul style="list-style-type: none"> ▪ 0: Manuell ▪ 1: Automatisch

Stromsparfunktion

Stromsparfunktion



HINWEIS

Stromsparfunktion. Wenn Sie die Energiesparfunktion verwenden möchten, führen Sie an der Außengerät-Platine Folgendes durch:

Trennen Sie X804A von X805A.

Schließen Sie X804A an X806A an.

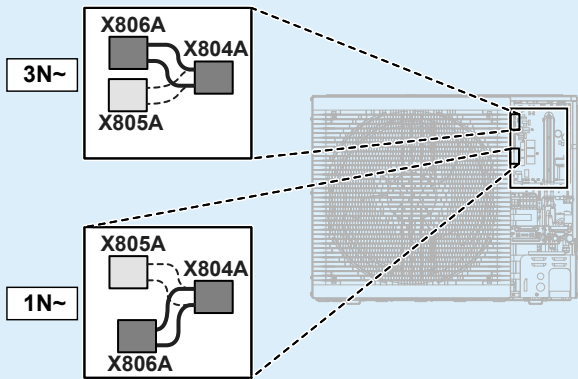

Legt fest, ob die Stromversorgung des Außengeräts während eines Stillstands (weder Raumheizung/-kühlung noch Brauchwasserbedarf) unterbrochen werden kann (intern über die Steuerung des Innengeräts). Die abschließende Entscheidung über eine Unterbrechung der Stromversorgung des Außengeräts während eines Stillstands richtet sich nach der Umgebungstemperatur, den Betriebsbedingungen des Verdichters und den eingestellten Mindestlaufzeiten der internen Timer.

Um die Stromsparfunktion-Einstellung zu aktivieren, muss [E-08] über die Bedieneinheit aktiviert werden.

#	Code	Beschreibung
[9.F]	[E-08]	Stromsparfunktion für Außengerät: <ul style="list-style-type: none"> ▪ 0: Nein ▪ 1: Ja

Schutz deaktivieren

Schutzfunktionen

Das Gerät ist mit den folgenden Schutzfunktionen ausgestattet:

- Raum-Frostschutz [2-06]
- Speicherdesinfektion [2-01]

**INFORMATION**

Schutzfunktionen – "Modus Monteur vor Ort". Die Software ist mit Schutzfunktionen ausgestattet, wie zum Beispiel dem Raum-Frostschutz. Das Gerät führt diese Funktionen immer bei Bedarf automatisch aus.

Während der Installation oder der Wartung ist dieses Verhalten aber nicht erwünscht. Daher können die Schutzfunktionen deaktiviert werden:

- **Beim ersten Einschalten:** Die Schutzfunktionen sind standardmäßig deaktiviert. Nach 12 Stunden werden sie automatisch aktiviert.
- **Danach:** Ein Monteur kann die Schutzfunktionen manuell deaktivieren, indem er [9.G]: **Schutz deaktivieren=Ja** einstellt. Nachdem er seine Arbeit beendet hat, kann er die Schutzfunktionen aktivieren, indem er [9.G]: **Schutz deaktivieren=Nein** einstellt.

#	Code	Beschreibung
[9.G]	Nicht zutreffend	Schutz deaktivieren: <ul style="list-style-type: none"> ▪ 0: Nein ▪ 1: Ja

Zwangsabtauung**Zwangsabtauung**

Starten Sie manuell den Abtaubetrieb. Die Zwangsabtauung wird nur gestartet, wenn mindestens die folgenden Bedingungen erfüllt sind:

- Das Gerät befindet sich im Heizbetrieb und läuft seit einigen Minuten
- Die Außenumgebungstemperatur ist ausreichend niedrig
- Die Temperatur an der Wärmetauscher-Rohrschlange des Außengeräts ist ausreichend niedrig

#	Code	Beschreibung
[9.H]	Nicht zutreffend	Möchten Sie den Abtaubetrieb starten? <ul style="list-style-type: none"> ▪ Zurück ▪ OK

**HINWEIS**

Erzwungene Inbetriebnahme Entfrostern Sie können das erzwungene Entfrostern nur starten, wenn der Heizbetrieb bereits eine Weile gelaufen ist.

Überblick der bauseitigen Einstellungen



Fast alle Einstellungen können über die Menüstruktur vorgenommen werden. Wenn Sie aus irgendeinem Grund eine Einstellung über die Überblickseinstellungen ändern müssen, können Sie die Überblickseinstellungen wie folgt im Überblick der bauseitigen Einstellungen [9.I] aufrufen. Siehe ["Ändern einer Übersichtseinstellung"](#) [▶ 161].

MMI-Einstellungen exportieren**Informationen zum Exportieren der Konfigurationseinstellungen**

Exportieren Sie die Konfigurationseinstellungen des Geräts über die MMI (die Bedieneinheit des Innengeräts) auf einen USB-Stick. Bei der Problembehebung können Sie diese Einstellungen unserer Serviceabteilung zur Verfügung stellen.

#	Code	Beschreibung
[9.N]	Nicht zutreffend	Ihre MMI-Einstellungen werden auf das angeschlossene Speichergerät exportiert.: <ul style="list-style-type: none"> ▪ Zurück ▪ OK

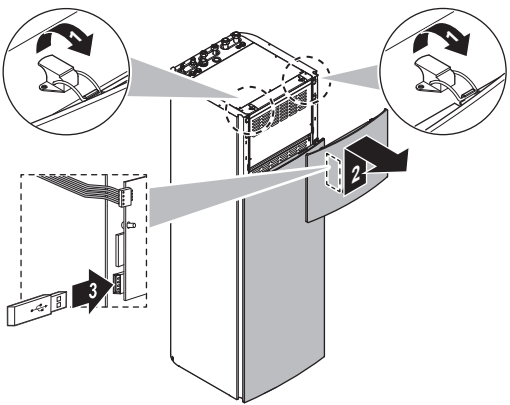
So exportieren Sie die MMI-Einstellungen

1	Öffnen Sie die Bedieneinheit-Blende und schließen Sie einen USB-Stick an.	—
	 <p>Das Diagramm zeigt die Bedieneinheit mit einer abgenommenen Blende. Ein USB-Stick wird in den Anschluss gesteckt. Die Schritte sind wie folgt dargestellt: 1. Öffnen der Blende (Pfeile nach außen), 2. Einführen des USB-Sticks in den Anschluss (Pfeil nach unten), 3. Schließen der Blende (Pfeile nach innen).</p>	
2	Rufen Sie bei der Bedieneinheit [9.N] MMI-Einstellungen exportieren auf.	
3	Wählen Sie OK.	
4	Entfernen Sie den USB-Stick und schließen Sie die Bedieneinheit.	—

Bizone-Bausatz

Zusätzlich zu den unten aufgeführten Einstellungen müssen Sie auch sicherstellen, dass Sie [7-02]=1 (d. h. [4.4] **Anzahl der Zonen = Duale Zone**) einstellen, wenn ein Bizone-Bausatz installiert ist.

Beachten Sie auch "[6.2.3 Mehrere Räume – Zwei Vorlauftemperaturzonen](#)" [▶ 46] und "[Anzahl der Zonen](#)" [▶ 211].

Bizone-Bausatz ist installiert

#	Code	Beschreibung
[9.P.1]	[E-0B]	Mischstation installiert: <ul style="list-style-type: none"> ▪ 0 Nein: Das System hat nur eine Hauptzone. ▪ 1 Nicht zutreffend ▪ 2 (Ja): Ein Bizone-Bausatz ist installiert, um eine Zusatz-Temperaturzone zu ergänzen.

Bizone-Bausatz-Systemtyp

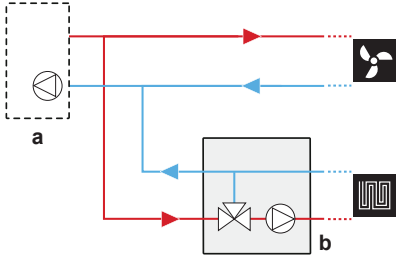
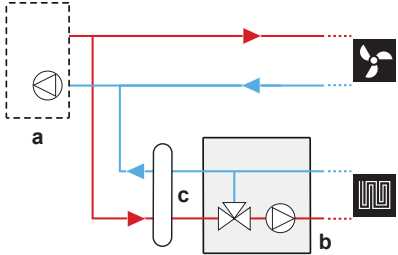
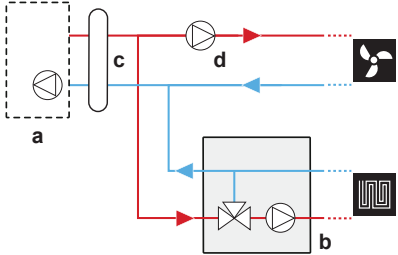
#	Code	Beschreibung
[9.P.2]	[E-0C]	<p>Mischzonen-System</p> <ul style="list-style-type: none"> 0 Ohne hydraulische Weiche/keine Zusatzzonen-Pumpe  <ul style="list-style-type: none"> 1 Mit hydraulischer Weiche/keine Zusatzzonen-Pumpe  <ul style="list-style-type: none"> 2 Mit hydraulischer Weiche/mit Zusatzzonen-Pumpe  <p>a: Innengerät; b: Mischstation; c: Hydraulikseparator; d: Direktpumpe</p>

Zusatzzonenpumpe feste PWM

Die Drehzahl der Zusatzzonenpumpe kann mit dieser Einstellung festgelegt werden.

#	Code	Beschreibung
[9.P.3]	[7-0A]	<p>Zusatzzonen-Pumpe - konstante Drehzahl: Feste Pumpendrehzahl für die Zusatzzone (Direktzone).</p> <ul style="list-style-type: none"> 20~95% (Standard: 95)

Hauptzonenpumpe feste PWM

Die Drehzahl der Hauptzonenpumpe kann mit dieser Einstellung festgelegt werden.

#	Code	Beschreibung
[9.P.4]	[7-0B]	Hauptzonen-Pumpe - konstante Drehzahl: Feste Pumpendrehzahl für die Hauptzone (Mischzone). <ul style="list-style-type: none"> ▪ 20~95% (Standard: 95)

Drehzeit Mischventil

Wenn ein Drittanbieter-Mischventil in Kombination mit der Steuerung EKMIPKPOA installiert wird, muss die Ventildrehzeit entsprechend festgelegt werden.

Für diese Einstellung MÜSSEN Raumheizung/-kühlung und Speicherbetrieb ausgeschaltet sein: [C.2] **Heizen/Kühlen=0 (Aus)** und [C.3] **Speicher=0 (Aus)**. Siehe "[11.6.12 Betrieb](#)" [▶ 258].

#	Code	Beschreibung
[9.P.5]	[7-0C]	Umschaltzeit Mischventil: Zeit in Sekunden für die Drehung des Mischventils von einer Seite zur anderen. <ul style="list-style-type: none"> ▪ 20~300 Sek. (Standard: 125)

11.6.10 Inbetriebnahme

Übersicht

Die folgenden Elemente sind im Untermenü aufgeführt:

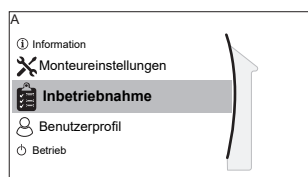

[A] Inbetriebnahme

[A.1] Testlauf Heizbetrieb

[A.2] Aktuator Testlauf

[A.3] Entlüftung

[A.4] Estrich-Trocknung

Informationen zur Inbetriebnahme

Siehe "[12 Inbetriebnahme](#)" [▶ 265]

11.6.11 Benutzerprofil

[B] **Benutzerprofil:** Siehe "[So ändern Sie die Zugriffserlaubnisstufe](#)" [▶ 160].

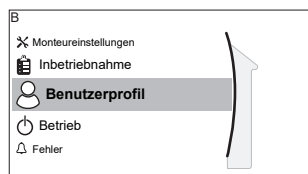

[B] Benutzerprofil

11.6.12 Betrieb

Übersicht

Die folgenden Elemente sind im Untermenü aufgeführt:

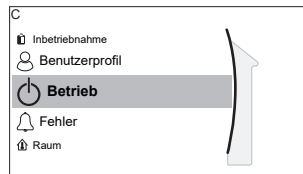

[C] Betrieb

[C.2] Heizen/Kühlen

[C.3] Speicher

So aktivieren oder deaktivieren Sie Funktionen

Im Betriebsmenü können Sie Funktionen des Geräts getrennt aktivieren oder deaktivieren.

#	Code	Beschreibung
[C.2]	Nicht zutreffend	Heizen/Kühlen: <ul style="list-style-type: none"> ▪ 0: Aus ▪ 1: Ein
[C.3]	Nicht zutreffend	Speicher: <ul style="list-style-type: none"> ▪ 0: Aus ▪ 1: Ein

11.6.13 WLAN



INFORMATION

Beschränkung: WLAN-Einstellungen sind nur sichtbar, wenn eine WLAN-Karte oder ein WLAN-Modul installiert ist.

Übersicht

Die folgenden Elemente sind im Untermenü aufgeführt:

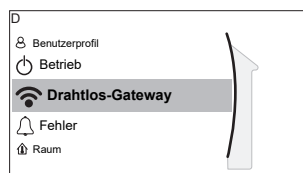

[D] Drahtlos-Gateway

[D.1] Modus

[D.2] Neu starten

[D.3] WPS

[D.4] Aus Cloud entfernen

[D.5] Heim-Netzwerkverbindung

[D.6] Cloud-Verbindung

Informationen zur WLAN-Karte und zum WLAN-Modul

Die WLAN-Karte oder das WLAN-Modul (nur eine der beiden Optionen ist erforderlich) verbindet das System mit dem Internet. Der Benutzer kann dann das System über die App ONECTA steuern.

Im Fall der WLAN-Karte sind die folgenden Komponenten erforderlich:

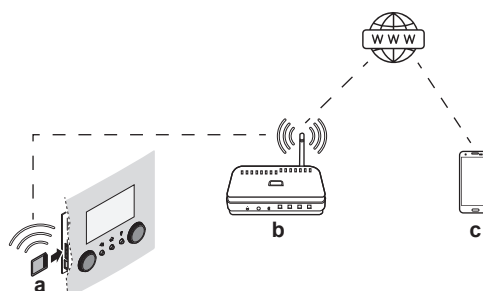

Im Fall des WLAN-Moduls sind die folgenden Komponenten erforderlich:

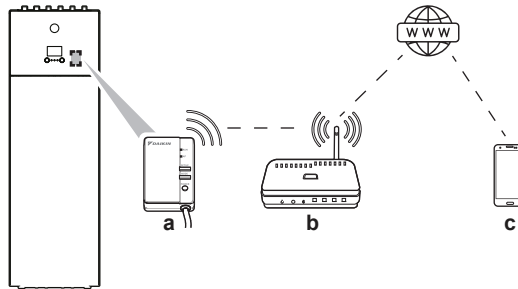

a	WLAN-Karte	Die WLAN-Karte muss in das Raumbdienmodul eingesteckt werden. Siehe Installationsanleitung der WLAN-Karte.
	WLAN-Modul	Das WLAN-Modul muss vom Monteur am Innengerät installiert werden (an der Innenseite der Frontblende). Siehe: <ul style="list-style-type: none"> ▪ Installationsanleitung des WLAN-Moduls ▪ Ergänzungshandbuch für optionale Ausstattung
b	Router	Bauseitig zu liefern.
c	Smartphone + App 	Die App ONECTA muss auf dem Smartphone des Benutzers installiert sein. Siehe: http://www.onlinecontroller.daikineurope.com/ 

Konfiguration

Um die App ONECTA zu konfigurieren, befolgen Sie die Anweisungen in der App. Dafür müssen die folgenden Aktionen am Raumbdienmodul durchgeführt und die folgenden Informationen bereitgestellt werden:

Modus: Aktivieren Sie den AP-Modus (= WLAN-Karte/-Modul als Zugangspunkt aktiv) oder deaktivieren Sie ihn.

#	Code	Beschreibung
[D.1]	Nicht zutreffend	AP-Modus aktivieren: <ul style="list-style-type: none"> ▪ Nein ▪ Ja

Neu starten: Starten Sie die WLAN-Karte/das WLAN-Modul neu.

#	Code	Beschreibung
[D.2]	Nicht zutreffend	Gateway neu starten: <ul style="list-style-type: none"> ▪ Zurück ▪ OK

WPS: Verbinden Sie die WLAN-Karte/das WLAN-Modul mit dem Router.

#	Code	Beschreibung
[D.3]	Nicht zutreffend	WPS: <ul style="list-style-type: none"> ▪ Nein ▪ Ja

**INFORMATION**

Sie können diese Funktion nur verwenden, wenn sie von der Software-Version des WLAN und der Software-Version der ONECTA-App unterstützt wird.

Aus Cloud entfernen: Entfernen Sie die WLAN-Karte/das WLAN-Modul aus der Cloud.

#	Code	Beschreibung
[D.4]	Nicht zutreffend	Aus Cloud entfernen: <ul style="list-style-type: none"> ▪ Nein ▪ Ja

Heim-Netzwerkverbindung: Lesen Sie den Status der Verbindung mit dem Heimnetzwerk aus.

#	Code	Beschreibung
[D.5]	Nicht zutreffend	Heim-Netzwerkverbindung: <ul style="list-style-type: none"> ▪ Getrennt von [WLAN_SSID] ▪ Angeschlossen an [WLAN_SSID]

Cloud-Verbindung: Lesen Sie den Status der Verbindung mit der Cloud aus.

#	Code	Beschreibung
[D.6]	Nicht zutreffend	Cloud-Verbindung: <ul style="list-style-type: none"> ▪ Nicht verbunden ▪ Verbunden

11.7 Menüstruktur: Übersicht über die Benutzereinstellungen

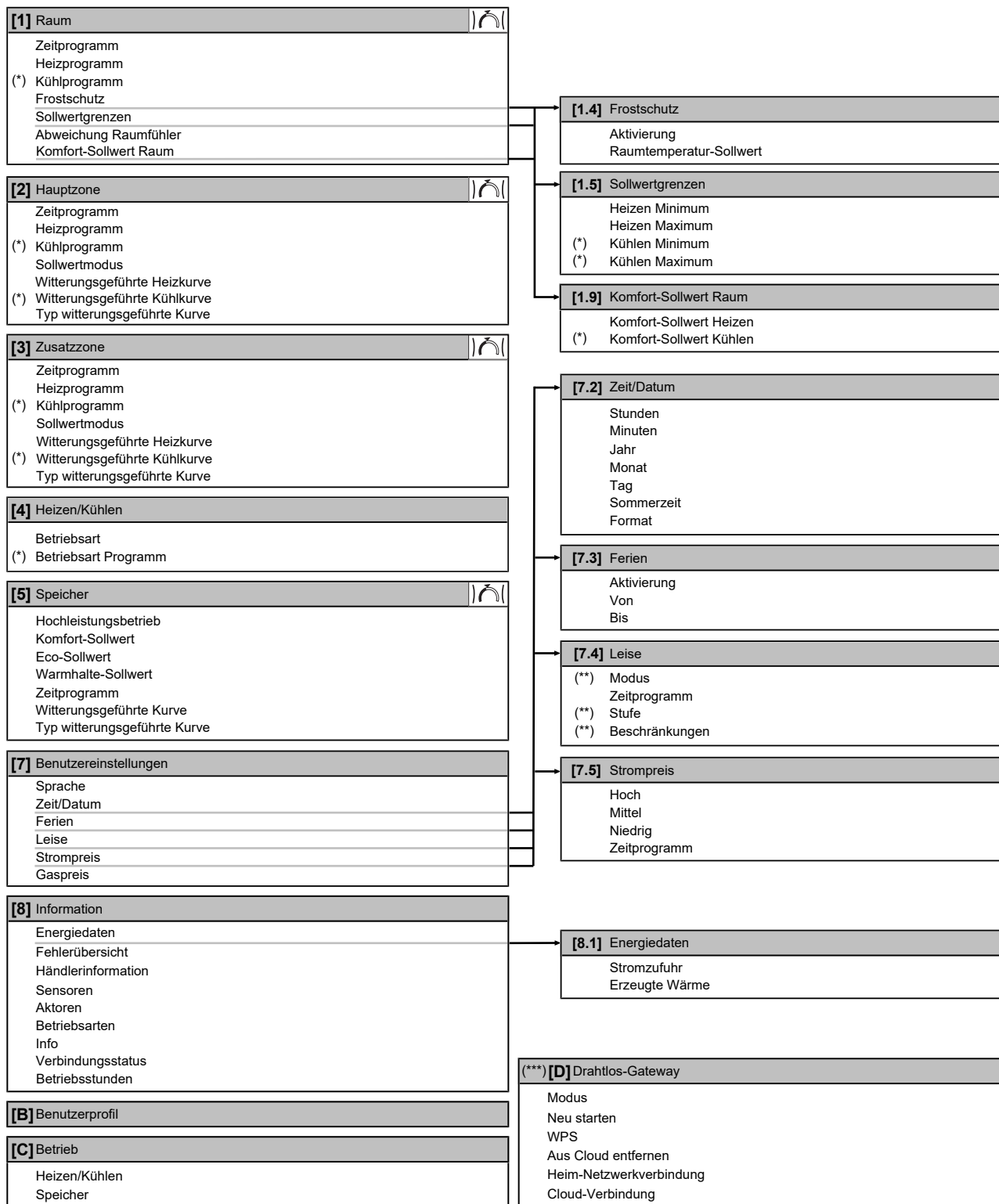

-  Sollwert-Bildschirm
- (*) Nur zutreffend für Modelle, bei denen ein Kühlbetrieb möglich ist
- (**) Nur für den Monteur zugänglich
- (***) Nur zutreffend, wenn WLAN installiert wurde



INFORMATION

Abhängig von den gewählten Monteurereinstellungen und dem Gerätetyp sind die Einstellungen sichtbar/ausgeblendet.

11.8 Menüstruktur: Übersicht über die Monteurereinstellungen

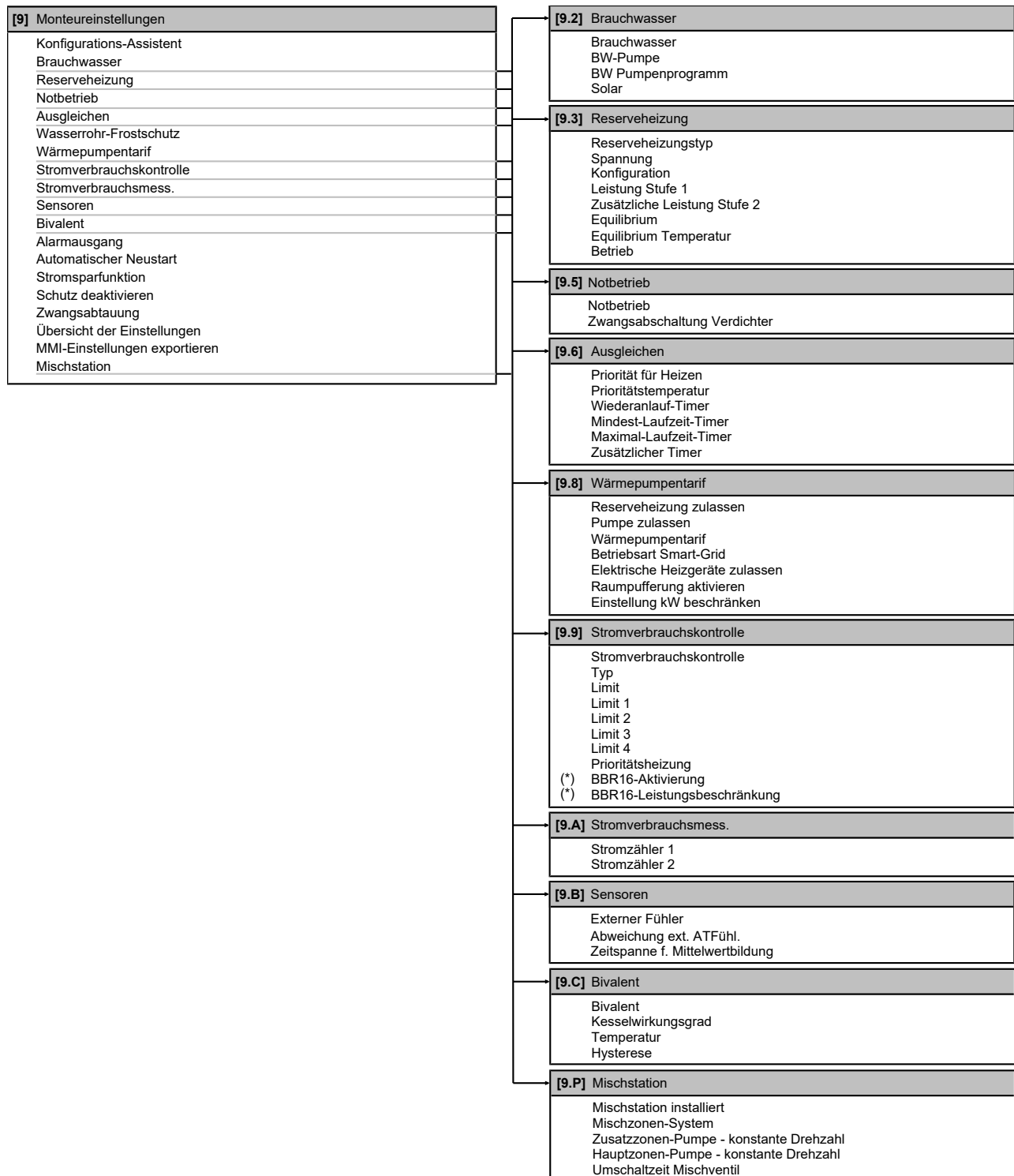

(*) Gilt nur für die schwedische Sprache.



INFORMATION

Die Einstellungen für das Solar-Kit werden angezeigt, gelten jedoch NICHT für dieses Gerät. Die Einstellungen dürfen NICHT verwendet oder geändert werden.



INFORMATION

Abhängig von den gewählten Monteeinstellungen und dem Gerätetyp sind die Einstellungen sichtbar/ausgeblendet.

12 Inbetriebnahme



HINWEIS

Allgemeine Checkliste für die Inbetriebnahme. Neben den Anweisungen zur Inbetriebnahme in diesem Kapitel ist auch eine allgemeine Checkliste für die Inbetriebnahme im Daikin Business Portal verfügbar (Authentifizierung erforderlich).

Die allgemeine Checkliste für die Inbetriebnahme soll die Anweisungen in diesem Kapitel ergänzen und kann als Richtlinie und Vorlage für die Berichterstellung während der Inbetriebnahme und Übergabe an den Benutzer verwendet werden.



HINWEIS

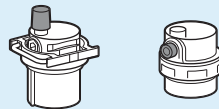

Stellen Sie sicher, dass die beiden Entlüftungsventile (eines am magnetischen Filter und eines an der Reserveheizung) geöffnet sind.

Alle automatischen Entlüftungsventile MÜSSEN nach der Inbetriebnahme geöffnet bleiben.



HINWEIS

Pumpe. Um ein Blockieren des Pumpenrotors zu vermeiden, nehmen Sie das Gerät nach dem Befüllen des Wasserkreislaufs so schnell wie möglich in Betrieb.



INFORMATION

Schutzfunktionen – "Modus Monteur vor Ort". Die Software ist mit Schutzfunktionen ausgestattet, wie zum Beispiel dem Raum-Frostschutz. Das Gerät führt diese Funktionen immer bei Bedarf automatisch aus.

Während der Installation oder der Wartung ist dieses Verhalten aber nicht erwünscht. Daher können die Schutzfunktionen deaktiviert werden:

- **Beim ersten Einschalten:** Die Schutzfunktionen sind standardmäßig deaktiviert. Nach 12 Stunden werden sie automatisch aktiviert.
- **Danach:** Ein Monteur kann die Schutzfunktionen manuell deaktivieren, indem er [9.G]: **Schutz deaktivieren=Ja** einstellt. Nachdem er seine Arbeit beendet hat, kann er die Schutzfunktionen aktivieren, indem er [9.G]: **Schutz deaktivieren=Nein** einstellt.

Beachten Sie auch "[Schutzfunktionen](#)" [▶ 254].

In diesem Kapitel

12.1	Übersicht: Inbetriebnahme	266
12.2	Vorsichtsmaßnahmen bei der Inbetriebnahme	266
12.3	Checkliste vor Inbetriebnahme	266
12.4	Checkliste während der Inbetriebnahme	268
12.4.1	Minimale Durchflussmenge	268
12.4.2	Entlüftungsfunktion	268
12.4.3	Betriebstestlauf	270
12.4.4	Aktor-Testlauf	271
12.4.5	Estrich-Austrocknung mittels der Unterbodenheizung	272

12.1 Übersicht: Inbetriebnahme

In diesem Kapitel ist beschrieben, was Sie tun und wissen müssen, um das System nach der Installation und Konfiguration in Betrieb zu nehmen.

Typischer Ablauf

Die Inbetriebnahme umfasst normalerweise die folgenden Schritte:

- 1 Überprüfen der "Checkliste vor der Inbetriebnahme".
- 2 Durchführen einer Entlüftung
- 3 Durchführen eines Testlaufs für das System
- 4 Erforderlichenfalls Durchführen eines Testlaufs für einen oder mehrere Aktoren
- 5 Erforderlichenfalls Durchführen einer Estrich-Austrocknung mittels der Unterbodenheizung

12.2 Vorsichtsmaßnahmen bei der Inbetriebnahme



INFORMATION

Beim ersten Einsatz des Geräts kann die erforderliche Leistung höher als auf dem Typenschild des Geräts angegeben sein. Dies ist darauf zurückzuführen, dass der Verdichter eine Einlaufzeit von 50 Stunden absolviert haben muss, bevor er einen gleichmäßigen Betrieb und eine konstante Leistungsaufnahme erreicht.



HINWEIS

Vor der Inbetriebnahme des Systems MUSS das Gerät mindestens 6 Stunden lang eingeschaltet sein. Bei negativen Umgebungstemperaturen muss das Verdichteröl aufgewärmt werden, um einen Ölangel und den Ausfall des Verdichters während der Inbetriebnahme zu vermeiden.



HINWEIS

Betreiben Sie das Gerät IMMER mit Thermistoren und/oder Drucksensoren/-schaltern. Die Missachtung dieses Hinweises kann zu einem Brand des Verdichters führen.



HINWEIS

IMMER erst die Kältemittelleitungen der Einheit fertigstellen, bevor Sie die Einheit in Betrieb nehmen. SONST geht der Verdichter kaputt.

12.3 Checkliste vor Inbetriebnahme

- 1 Überprüfen Sie die unten aufgeführten Punkte, nachdem die Einheit installiert worden ist.
- 2 Die Einheit schließen.
- 3 Die Einheit einschalten.



Sie haben die vollständigen Installationsanweisungen wie im **Monteur-Referenzhandbuch** aufgeführt, gelesen.



Das **Innengerät** ist ordnungsgemäß montiert.

<input type="checkbox"/>	Das Außengerät ist ordnungsgemäß montiert.
<input type="checkbox"/>	Die folgende bauseitige Verkabelung wurde gemäß diesem Dokument und der gültigen Gesetzgebung ausgeführt: <ul style="list-style-type: none"> ▪ Zwischen lokaler Verteilertafel und Außengerät ▪ Zwischen Innen- und Außengerät ▪ Zwischen lokaler Verteilertafel und Innengerät ▪ Zwischen Innengerät und den Ventilen (sofern vorhanden) ▪ Zwischen Innengerät und Raumthermostat (sofern vorhanden)
<input type="checkbox"/>	Vergewissern Sie sich, dass das System ordnungsgemäß geerdet ist und die Erdungsanschlüsse festgezogen sind.
<input type="checkbox"/>	Größe und Ausführung der Sicherungen oder der vor Ort installierten Schutzvorrichtungen entsprechen den Angaben in diesem Dokument und sind bei der Prüfung NICHT ausgelassen worden.
<input type="checkbox"/>	Die Spannung der Stromversorgung muss mit der auf dem Typenschild der Einheit angegebenen Spannung übereinstimmen.
<input type="checkbox"/>	Es gibt KEINE losen Anschlüsse oder beschädigte elektrische Komponenten im Schaltkasten.
<input type="checkbox"/>	Es gibt KEINE beschädigten Komponenten oder zusammengedrückte Rohrleitungen in den Innen- und Außengeräten.
<input type="checkbox"/>	Der Trennschalter der Reserveheizung F1B (bauseitig zu liefern) ist eingeschaltet.
<input type="checkbox"/>	Es gibt KEINE Kältemittel-Leckagen .
<input type="checkbox"/>	Die Kältemittelrohre (Gas und Flüssigkeit) sind thermisch isoliert.
<input type="checkbox"/>	Es ist die richtige Rohrgröße installiert und die Rohre sind ordnungsgemäß isoliert.
<input type="checkbox"/>	Es gibt KEINE Wasser-Leckagen im Innern des Innengeräts.
<input type="checkbox"/>	Die Absperrventile sind ordnungsgemäß installiert und vollständig geöffnet.
<input type="checkbox"/>	Die Sperrventile (Gas und Flüssigkeit) am Außengerät sind vollständig geöffnet.
<input type="checkbox"/>	Das Entlüftungsventil ist geöffnet (mindestens um 2 Umdrehungen).
<input type="checkbox"/>	Die Installation der folgenden bauseitigen Rohrleitungen am Kaltwassereinlass des Brauchwasserspeichers wurde gemäß diesem Dokument und der geltenden Gesetzgebung ausgeführt: <ul style="list-style-type: none"> ▪ Rückschlagventil ▪ Druckminderventil ▪ Druckentlastungsventil (im geöffneten Zustand entweicht sauberes Wasser) ▪ Zwischenbehälter ▪ Ausdehnungsgefäß
<input type="checkbox"/>	Aus dem Druckentlastungsventil (Raumheizungskreislauf) entweicht im geöffneten Zustand Wasser. Es MUSS sauberes Wasser herauskommen.
<input type="checkbox"/>	Die minimale Wassermenge ist unter allen Bedingungen gewährleistet. Siehe "Prüfen der Wassermenge und der Durchflussmenge" unter " 8.5 Vorbereiten der Wasserleitungen " [▶ 114].
<input type="checkbox"/>	Der Brauchwasserspeicher ist vollständig aufgefüllt.

12.4 Checkliste während der Inbetriebnahme

<input type="checkbox"/>	Die minimale Durchflussmenge während des Abtau-/Reserveheizungsbetriebs ist unter allen Bedingungen gewährleistet. Siehe "Prüfen der Wassermenge und der Durchflussmenge" unter " 8.5 Vorbereiten der Wasserleitungen " [▶ 114].
<input type="checkbox"/>	So führen Sie eine Entlüftung durch
<input type="checkbox"/>	So führen Sie einen Testlauf durch
<input type="checkbox"/>	So führen Sie einen Aktor-Testlauf durch
<input type="checkbox"/>	Unterboden-Estrich-Austrocknung Die Unterboden-Estrich-Austrocknung wird gestartet (falls erforderlich).

12.4.1 Minimale Durchflussmenge

Zweck

Damit das Gerät korrekt läuft, ist es wichtig zu prüfen, dass die minimale Durchflussmenge erreicht wird. Passen Sie bei Bedarf die Einstellung des Bypass-Ventils an.

Wenn der Betrieb ist...	Dann liegt die minimal erforderliche Durchflussmenge bei...
Kühlen	10 l/min
Heizen/Abtauen	20 l/min

So prüfen Sie die minimale Durchflussmenge

1	Prüfen Sie die Hydraulik-Konfiguration, um festzustellen, welche Raumheizungsschleifen mittels mechanischer, elektronischer oder anderer Ventile geschlossen werden können.	—
2	Schließen Sie alle Raumheizungsschleifen, die geschlossen werden können.	—
3	Starten Sie den Pumpen-Testlauf (siehe " 12.4.4 Aktor-Testlauf " [▶ 271]).	—
4	Lesen Sie die Durchflussmenge ^(a) aus und ändern Sie die Einstellungen des Bypass-Ventils, um die minimal erforderliche Durchflussmenge + 2 l/min. zu erreichen.	—

^(a) Während des Pumpen-Testlaufs kann das Gerät unter der minimal erforderlichen Durchflussmenge betrieben werden.

12.4.2 Entlüftungsfunktion

Zweck

Nach der Installation und bei erstmaliger Inbetriebnahme ist es sehr wichtig, dafür zu sorgen, dass alle Luft aus dem Wasserkreislauf entfernt wird. Bei Ausführung der Entlüftungsfunktion arbeitet die Pumpe ohne eigentlichen Betrieb des Geräts, und die Entlüftung des Wasserkreislaufs beginnt.

**HINWEIS**

Öffnen Sie vor dem Start der Entlüftung das Sicherheitsventil und überprüfen Sie, ob der Kreislauf ausreichend mit Wasser gefüllt ist. Sie können den Entlüftungsvorgang nur dann starten, wenn nach dem Öffnen Wasser aus dem Ventil austritt.

Manuell oder automatisch

Es gibt 2 Entlüftungsmodi:

- **Manuell:** Sie können die Pumpendrehzahl auf niedrig oder hoch einstellen. Sie können den Kreislauf (die Position des 3-Wege-Ventils) auf Raum oder Speicher einstellen. Die Entlüftung muss für die Raumheizungs- und Speicherkreisläufe (Brauchwasser) durchgeführt werden.
- **Automatisch:** Das Gerät ändert automatisch die Pumpendrehzahl und schaltet die Position des 3-Wege-Ventils zwischen Raumheizungs- und Brauchwasser-Kreislauf um.

Typischer Ablauf

Die Entlüftung des Systems umfasst folgende Schritte:

- 1 Durchführen einer manuelle Entlüftung
- 2 Durchführen einer automatischen Entlüftung

**INFORMATION**

Beginnen Sie mit einer manuelle Entlüftung. Wenn fast alle Luft entwichen ist, führen Sie eine automatische Entlüftung durch. Wiederholen Sie bei Bedarf die automatische Entlüftung, bis Sie sicher sind, dass sämtliche Luft aus dem System entwichen ist. Während der Entlüftung ist die Funktion zur Begrenzung der Pumpendrehzahl [9-0D] NICHT verfügbar.

Die Entlüftungsfunktion stoppt automatisch nach 30 Minuten.







**INFORMATION**

Um optimale Ergebnisse zu erzielen, erfolgt die Entlüftung der Kreisläufe getrennt voneinander.

So führen Sie eine manuelle Entlüftung durch







Bedingungen: Stellen Sie sicher, dass alle Bedienvorgänge deaktiviert sind. Rufen Sie [C]: **Betrieb** auf und deaktivieren Sie den **Heizen/Kühlen-** und **Speicher-**Betrieb.

1	Setzen Sie die Zugriffserlaubnisstufe auf Monteur . Siehe " So ändern Sie die Zugriffserlaubnisstufe " [▶ 160].	—
2	Gehen Sie zu [A.3]: Inbetriebnahme > Entlüftung .	
3	Setzen Sie im Menü Typ = Manuell .	
4	Wählen Sie Entlüftung starten .	
5	Wählen Sie zur Bestätigung OK . Ergebnis: Die Entlüftung beginnt. Sie wird nach Abschluss des Vorgangs automatisch gestoppt.	

6	Während des manuellen Betriebs:	
	<ul style="list-style-type: none"> Sie können die Pumpendrehzahl ändern. Sie müssen den Schaltkreis ändern. <p>Um diese Einstellungen während der Entlüftung zu ändern, öffnen Sie das Menü und rufen [A.3.1.5]: Einstellungen auf.</p>	
	<ul style="list-style-type: none"> Blättern Sie zu Kreis und setzen Sie es auf Raum/Speicher. 	 
	<ul style="list-style-type: none"> Blättern Sie zu Pumpendrehzahl und setzen Sie es auf Niedrig/Hoch. 	 
7	So stoppen Sie die Entlüftung manuell:	—
	1 Öffnen Sie das Menü und rufen Sie Entlüftung stoppen auf.	
	2 Wählen Sie zur Bestätigung OK .	

So führen Sie eine automatische Entlüftung durch

Bedingungen: Stellen Sie sicher, dass alle Bedienvorgänge deaktiviert sind. Rufen Sie [C]: **Betrieb** auf und deaktivieren Sie den **Heizen/Kühlen-** und **Speicher-**Betrieb.

1	Setzen Sie die Zugriffserlaubnisstufe auf Monteur . Siehe " So ändern Sie die Zugriffserlaubnisstufe " [▶ 160].	—
2	Gehen Sie zu [A.3]: Inbetriebnahme > Entlüftung .	
3	Setzen Sie im Menü Typ = Automatisch .	
4	Wählen Sie Entlüftung starten .	
5	Wählen Sie zur Bestätigung OK . Ergebnis: Die Entlüftung beginnt. Sie wird nach Abschluss des Vorgangs automatisch gestoppt.	
6	So stoppen Sie die Entlüftung manuell:	—
	1 Rufen Sie im Menü Entlüftung stoppen auf.	
	2 Wählen Sie zur Bestätigung OK .	

12.4.3 Betriebstestlauf





Zweck

Führen Sie einen Testlauf des Geräts durch und überwachen Sie die Vorlauf- und Speichertemperaturen, um zu prüfen, ob das Gerät korrekt funktioniert. Die folgenden Testläufe sollten durchgeführt werden:

- Heizen
- Kühlen (wenn zutreffend)
- Speicher

So führen Sie einen Betriebstestlauf durch

Bedingungen: Stellen Sie sicher, dass alle Bedienvorgänge deaktiviert sind. Rufen Sie [C]: **Betrieb** auf und deaktivieren Sie den **Heizen/Kühlen-** und **Speicher-**Betrieb.

1	Setzen Sie die Zugriffserlaubnisstufe auf Monteur . Siehe " So ändern Sie die Zugriffserlaubnisstufe " [▶ 160].	—
2	Gehen Sie zu [A.1]: Inbetriebnahme > Testlauf Heizbetrieb .	
3	Wählen Sie einen Test aus der Liste aus. Beispiel: Heizen .	
4	Wählen Sie zur Bestätigung OK . Ergebnis: Der Testlauf beginnt. Er wird nach Abschluss des Vorgangs automatisch gestoppt (±30 Min).	
So stoppen Sie den Testlauf manuell:		—
1	Rufen Sie im Menü Stopp Testlauf auf.	
2	Wählen Sie zur Bestätigung OK .	





INFORMATION

Liegt die Außentemperatur außerhalb des Betriebsbereichs, kann es sein, dass das Gerät NICHT funktioniert oder NICHT die erforderliche Leistung erbringt.

So überwachen Sie die Vorlauf- und Speichertemperaturen

Während des Probelaufs kann die korrekte Funktionsweise des Geräts durch Überwachung der Vorlauftemperatur (Heiz-/Kühlmodus) und der Speichertemperatur (Brauchwassermodus) überprüft werden.

So überwachen Sie die Temperaturen:

1	Rufen Sie im Menü Sensoren auf.	
2	Wählen Sie die Temperaturinformationen aus.	



12.4.4 Aktor-Testlauf



Zweck

Führen Sie einen Aktortest durch, um den Betrieb der verschiedenen Aktoren zu überprüfen. Wenn Sie zum Beispiel **Pumpe** auswählen, wird ein Testlauf der Pumpe gestartet.

So führen Sie einen Aktor-Testlauf durch

Bedingungen: Stellen Sie sicher, dass alle Bedienvorgänge deaktiviert sind. Rufen Sie [C]: **Betrieb** auf und deaktivieren Sie den **Heizen/Kühlen-** und **Speicher-**Betrieb.

1	Setzen Sie die Zugriffserlaubnisstufe auf "Monteur". Siehe " So ändern Sie die Zugriffserlaubnisstufe " [▶ 160].	—
2	Gehen Sie zu [A.2]: Inbetriebnahme > Aktuator Testlauf .	
3	Wählen Sie einen Test aus der Liste aus. Beispiel: Pumpe .	

4	Wählen Sie zur Bestätigung OK .	
	Ergebnis: Der Akteur-Testlauf beginnt. Er wird nach Abschluss des Vorgangs automatisch gestoppt (± 30 Min).	
	So stoppen Sie den Testlauf manuell:	—
1	Rufen Sie im Menü Stopp Testlauf auf.	
2	Wählen Sie zur Bestätigung OK .	

Mögliche Akteur-Testläufe

- Reserveheizung 1-Test
- Reserveheizung 2-Test
- Pumpe-Test



INFORMATION

Stellen Sie sicher, dass das gesamte System vor der Durchführung des Testlaufs entlüftet wird. Vermeiden Sie außerdem Störungen im Wasserkreislauf während des Testlaufs.

- Absperrventil-Test
- Umleitventil-Test (3-Wege-Ventil zur Umschaltung zwischen Raumheizung und Speicherheizung)
- Bivalenz-Signal-Test
- Alarmausgang-Test
- K/H-Signal-Test
- BW-Pumpe-Test
- Test **Zusatzzonen-Pumpe Mischstation** (Bizone-Bausatz EKMIKPOA oder EKMIKPHA)
- Test **Hauptzonen-Pumpe Mischstation** (Bizone-Bausatz EKMIKPOA oder EKMIKPHA)
- Test **Mischventil Mischstation** (Bizone-Bausatz EKMIKPOA oder EKMIKPHA)

12.4.5 Estrich-Austrocknung mittels der Unterbodenheizung

Informationen zur Estrich-Austrocknung mittels der Unterbodenheizung

Zweck

Die Funktion Estrich-Austrocknung mittels Fußbodenheizung wird verwendet, um den Estrich eines Fußbodenheizungssystems während des Gebäudebaus zu trocknen.

**HINWEIS**

Der Monteur ist für folgende Punkte verantwortlich:

- Kontaktaufnahme zum Estrichhersteller zur maximal zulässigen Wassertemperatur, um Risse des Estrichs zu vermeiden
- Programmierung des Programms zur Estrich-Austrocknung mittels der Unterbodenheizung gemäß den ursprünglichen Heizanweisungen des Estrichherstellers
- Regelmäßige Überprüfung der ordnungsgemäßen Funktion der Konfiguration
- Durchführung des korrekten, mit dem verwendeten Estrich übereinstimmenden Programms

Estrich-Austrocknung mittels Fußbodenheizung vor oder während der Installation des Außengeräts

Die Funktion Estrich-Austrocknung mittels Fußbodenheizung kann auch bei nicht komplett ausgeführter Installation der Außengeräte durchgeführt werden. In diesem Fall führt die Reserveheizung die Austrocknung durch und liefert den Vorlauf ohne Betrieb der Wärmepumpe.

So programmieren Sie die Estrich-Austrocknung mittels der Unterbodenheizung

Dauer und Temperatur

Der Monteur kann bis zu 20 Schritte programmieren. Für jeden Schritt muss er Folgendes eingeben:

- 1 Dauer in Stunden, bis zu 72 Stunden
- 2 Die Soll-Vorlauftemperatur, bis zu 55°C.

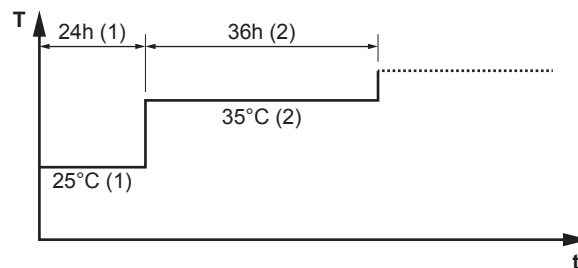

Beispiel:



- T Soll-Vorlauftemperatur (15~55°C)
t Dauer (1~72 Std.)
(1) Aktionsschritt 1
(2) Aktionsschritt 2

Stufen

1	Setzen Sie die Zugriffserlaubnisstufe auf Monteur . Siehe " So ändern Sie die Zugriffserlaubnisstufe " [▶ 160].	—
2	Rufen Sie [A.4.2] Inbetriebnahme > Estrich-Trocknung > Programm auf.	

3	Programmieren Sie das Programm: Um einen neuen Schritt hinzuzufügen, wählen Sie die nächste leere Zeile aus und ändern ihren Wert. Um einen Schritt und alle Schritte darunter zu löschen, verringern Sie die Dauer auf "_".	—
	▪ Scrollen Sie durch das Programm.	
	▪ Passen Sie die Dauer (zwischen 1 und 72 Stunden) und die Temperaturen (zwischen 15°C und 55°C) an.	
4	Drücken Sie den linken Regler, um das Programm zu speichern.	

So führen Sie die Estrich-Austrocknung mittels der Unterbodenheizung durch



INFORMATION

- Wenn **Notbetrieb** auf **Manuell** ([9.5.1]=0) eingestellt ist und beim Gerät der Start im Notbetrieb ausgelöst wird, fordert Sie die Bedieneinheit vor dem Start zu einer Bestätigung auf. Die Funktion "Estrich-Aufheiz" mittels der Unterbodenheizung ist auch dann aktiv, wenn der Benutzer den Notbetrieb NICHT bestätigt.
- Während der Estrich-Aufheizung mittels der Unterbodenheizung ist die Funktion zur Begrenzung der Pumpendrehzahl [9-0D] NICHT verfügbar.



HINWEIS

Um eine Estrich-Austrocknung mittels der Unterbodenheizung durchzuführen, muss "Frostschutz Raum" deaktiviert werden ([2-06]=0). Standardmäßig ist diese Funktion aktiviert ([2-06]=1). Aufgrund des Modus "Monteur-vor-Ort" (siehe "Inbetriebnahme"), wird jedoch "Frostschutz Raum" automatisch für 12 Stunden nach der Erstinbetriebnahme deaktiviert.

Wenn nach den ersten 12 Stunden nach der Inbetriebnahme weiterhin eine Estrich-Austrocknung mittels der Unterbodenheizung durchgeführt werden muss, deaktivieren Sie "Frostschutz Raum" manuell, indem Sie [2-06] auf "0" setzen, und LASSEN Sie diese Funktion deaktiviert, bis die Estrich-Austrocknung abgeschlossen ist. Die Missachtung dieses Hinweises führt zu Rissen im Estrich.



HINWEIS

Damit die Estrich-Aufheizung mittels der Unterbodenheizung gestartet werden kann, stellen Sie sicher, dass die folgenden Einstellungen vorgenommen wurden:





- [4-00]=1
- [C-02]=0
- [D-01]=0
- [4-08]=0
- [4-01]≠1

Stufen

Bedingungen: Ein Zeitplan für die Estrich-Austrocknung mittels der Unterbodenheizung wurde programmiert. Siehe ["So programmieren Sie die Estrich-Austrocknung mittels der Unterbodenheizung"](#) [▶ 273].



Bedingungen: Stellen Sie sicher, dass alle Bedienvorgänge deaktiviert sind. Rufen Sie [C]: **Betrieb** auf und deaktivieren Sie den **Heizen/Kühlen-** und **Speicher-**Betrieb.

1	Setzen Sie die Zugriffserlaubnisstufe auf Monteur . Siehe "So ändern Sie die Zugriffserlaubnisstufe" [▶ 160].	—
---	--	---

2	Gehen Sie zu [A.4]: Inbetriebnahme > Estrich-Trocknung .	
3	Wählen Sie Estrich-Trocknung starten .	
4	Wählen Sie zur Bestätigung OK . Ergebnis: Die Funktion "Estrich-Austrocknung mittels der Unterbodenheizung" beginnt. Sie wird nach Abschluss des Vorgangs automatisch gestoppt.	
5	So stoppen Sie die Estrich-Austrocknung mittels der Unterbodenheizung manuell:	—
1	Öffnen Sie das Menü und rufen Sie Estrich-Trocknung stoppen auf.	
2	Wählen Sie zur Bestätigung OK .	

So lesen Sie den Status der Estrich-Austrocknung mittels der Fußbodenheizung aus

Bedingungen: Sie führen eine Estrich-Austrocknung mittels der Unterbodenheizung aus.

1	Drücken Sie die Zurück-Taste. Ergebnis: Ein Diagramm wird angezeigt, das den aktuellen Schritt des Programms Estrich-Austrocknung, die verbleibende Gesamtzeit und die aktuelle Soll-Vorlauftemperatur hervorhebt.	
2	Drücken Sie den linken Regler, um die Menüstruktur zu öffnen und wie folgt vorzugehen:	
1	Zeigen Sie den Status der Fühler und Aktoren an.	—
2	Passen Sie das aktuelle Programm an.	—

So stoppen Sie die Estrich-Austrocknung mittels der Fußbodenheizung



U3-Fehler

Wenn das Programm durch einen Fehler oder eine Ausschaltung während des Betriebs beendet wird, dann wird der Fehler U3 an der Bedieneinheit angezeigt. Zur Bedeutung von Fehlercodes siehe "[15.4 Fehler beseitigen auf Grundlage von Fehlercodes](#)" [▶ 294].

Bei einem Stromausfall wird der Fehler U3 nicht generiert. Wenn die Stromversorgung wiederhergestellt wird, startet das Gerät automatisch den letzten Schritt neu und setzt das Programm fort.

Stoppen der Estrich-Austrocknung mittels der Fußbodenheizung

So stoppen Sie die Estrich-Austrocknung mittels der Unterbodenheizung manuell:

1	Gehen Sie zu [A.4.3]: Inbetriebnahme > Estrich-Trocknung	—
2	Wählen Sie Estrich-Trocknung stoppen .	
3	Wählen Sie zur Bestätigung OK . Ergebnis: Die Estrich-Austrocknung mittels der Fußbodenheizung wird gestoppt.	

Ablezen des Status der Estrich-Austrocknung mittels der Fußbodenheizung

Wenn das Programm durch einen Fehler oder eine Ausschaltung während des Betriebs oder einen Stromausfall beendet wird, können Sie den Status der Estrich-Austrocknung mittels der Fußbodenheizung auslesen:

1	Gehen Sie zu [A.4.3]: Inbetriebnahme > Estrich-Trocknung > Status	
2	Sie können den Wert hier auslesen: Gestoppt bei + der Schritt, als die Estrich-Austrocknung mittels der Fußbodenheizung gestoppt wurde.	—
3	Ändern Sie das Programm und starten Sie die Programmausführung neu ^(a) .	—

^(a) Wenn das Programm zur Estrich-Austrocknung mittels der Fußbodenheizung aufgrund eines Stromausfalls gestoppt wurde und die Stromversorgung wiederhergestellt wird, startet das Programm automatisch den zuletzt implementierten Schritt neu.

13 Übergabe an den Benutzer

Wenn der Testlauf abgeschlossen ist und das Gerät ordnungsgemäß funktioniert, führen Sie folgende Punkte aus:

- Füllen Sie die Tabelle der Monteurereinstellungen (in der Bedienungsanleitung) mit den gewählten Einstellungen aus.
- Stellen Sie sicher, dass der Benutzer über die gedruckte Dokumentation verfügt und bitten Sie ihn, diese als Nachschlagewerk aufzubewahren. Teilen Sie dem Benutzer mit, dass die vollständige Dokumentation im Internet unter der weiter vorne in dieser Anleitung aufgeführten URL zu finden ist.
- Erläutern Sie dem Benutzer den ordnungsgemäßen Betrieb des Systems sowie die Vorgehensweise bei Auftreten von Problemen.
- Zeigen Sie dem Benutzer, welche Aufgaben im Zusammenhang mit der Wartung des Geräts auszuführen sind.
- Erläutern Sie dem Benutzer die Tipps zum Energiesparen, wie sie in der Betriebsanleitung aufgeführt sind.

14 Instandhaltung und Wartung



HINWEIS

Allgemeine Prüfliste für die Wartung/Inspektion. Neben den Anweisungen zur Wartung in diesem Kapitel ist auch eine allgemeine Checkliste für die Wartung im Daikin Business Portal verfügbar (Authentifizierung erforderlich).

Die allgemeine Checkliste für die Wartung soll die Anweisungen in diesem Kapitel ergänzen und kann als Richtlinie und Vorlage für die Berichterstellung während der Wartung verwendet werden.



HINWEIS

Wartungsarbeiten **DÜRFEN NUR** von einem autorisierten Installateur oder Service-Mitarbeiter durchgeführt werden.

Wir empfehlen, mindestens einmal pro Jahr die Einheit zu warten. Gesetzliche Vorschriften können aber kürzere Wartungsintervalle fordern.



HINWEIS

Die geltende Gesetzgebung für **fluorierte Treibhausgase** macht es erforderlich, dass die Kältemittelfüllmenge des Geräts sowohl mit ihrem Gewicht als auch mit ihrem CO₂-Äquivalent angegeben wird.

Formel zur Berechnung der Menge in CO₂-Äquivalenttonnen: GWP-Wert des Kältemittels × Kältemittel-Gesamtfüllmenge [in kg] / 1000

In diesem Kapitel

14.1	Sicherheitsvorkehrungen für die Wartung	278
14.2	Jährliche Wartung.....	279
14.2.1	Jährliche Wartung des Außengeräts: Übersicht	279
14.2.2	Jährliche Wartung des Außengeräts: Anweisungen.....	279
14.2.3	Jährliche Wartung des Innengeräts: Übersicht	279
14.2.4	Jährliche Wartung des Innengeräts: Anweisungen	279
14.3	Entleeren des Brauchwasserspeichers.....	282
14.4	Informationen zur Reinigung des Wasserfilters bei Problemen.....	282
14.4.1	So entfernen Sie den Wasserfilter	283
14.4.2	So reinigen Sie den Wasserfilter bei Problemen	283
14.4.3	So installieren Sie den Wasserfilter	284

14.1 Sicherheitsvorkehrungen für die Wartung



GEFAHR: STROMSCHLAGGEFAHR



GEFAHR: GEFAHR DURCH VERBRENNEN ODER VERBRÜHEN



HINWEIS: Gefahr elektrostatischer Entladung

Vor der Durchführung jeglicher Wartungsarbeiten sollten elektrostatische Aufladungen beseitigt werden. Berühren Sie dazu ein Metallteil des Geräts. Dadurch wird die Platine geschützt.

14.2 Jährliche Wartung

14.2.1 Jährliche Wartung des Außengeräts: Übersicht

Überprüfen Sie mindestens einmal jährlich die folgenden Punkte:

- Wärmetauscher

14.2.2 Jährliche Wartung des Außengeräts: Anweisungen

Wärmetauscher

Der Wärmetauscher der Außeneinheit kann durch Staub, Schmutz, Blätter etc. blockiert werden. Es wird empfohlen, den Wärmetauscher jedes Jahr zu reinigen. Ein blockierter Wärmetauscher kann zu einem zu niedrigen Druck oder zu hohem Druck führen, was eine Beeinträchtigung der Leistung zur Folge hat.

14.2.3 Jährliche Wartung des Innengeräts: Übersicht

- Wasserdruck
- Magnetischer Filter/Schmutzfilter
- Wasser-Druckentlastungsventil
- Schlauch für das Druckentlastungsventil
- Druckentlastungsventil des Brauchwasserspeichers
- Schaltkasten
- Entkalkung
- Chemische Desinfektion

14.2.4 Jährliche Wartung des Innengeräts: Anweisungen

Wasserdruck

Halten Sie den Wasserdruck über 1 Bar. Wenn er geringer ist, fügen Sie Wasser hinzu.

Magnetischer Filter/Schmutzfilter

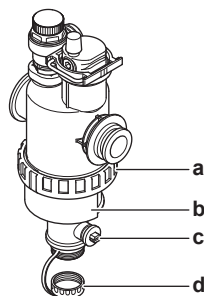

- a Schraubverbindung
- b Magnetische Hülse
- c Ablassventil
- d Abflusskappe

Die jährliche Wartung des magnetischen Filters/Schmutzfilters besteht aus:

- Prüfung, ob beide Teile des magnetischen Filters/Schmutzfilters noch immer fest verschraubt sind (a).
- Leeren des Schmutzfilters wie folgt:

- 1 Nehmen Sie die magnetische Hülse ab (b).

- 2 Schrauben Sie die Abflusskappe (d) ab.
- 3 Schließen Sie den Ablaufschlauch an die Unterseite des Wasserfilters an, sodass das Wasser und der Schmutz in einem geeigneten Behälter (Flasche, Spülbecken...) gesammelt werden können.
- 4 Öffnen Sie einige Sekunden lang das Abflussventil (c).
Ergebnis: Wasser und Schmutz treten aus.
- 5 Schließen Sie das Ablassventil.
- 6 Schrauben Sie die Abflusskappe wieder auf.
- 7 Bringen Sie die magnetische Hülse wieder an.
- 8 Überprüfen Sie den Druck des Wasserkreislaufs. Fügen Sie bei Bedarf Wasser hinzu.



HINWEIS

- Wenn Sie den magnetischen Filter/Schmutzfilter auf Festigkeit prüfen, halten Sie ihn fest, sodass Sie KEINE Kraft auf die Wasserrohre ausüben.
- Isolieren Sie NICHT den magnetischen Filter/Schmutzfilter, indem Sie die Absperrventile schließen. Um den Schmutzfilter ordnungsgemäß zu leeren, ist ein ausreichender Druck erforderlich.
- Um zu verhindern, dass Schmutz im Schmutzfilter verbleibt, nehmen Sie IMMER die magnetische Hülse ab.
- Schrauben Sie IMMER zuerst die Abflusskappe ab und schließen Sie einen Ablaufschlauch an die Unterseite des Wasserfilters an und öffnen Sie dann das Ablaufventil.



INFORMATION

Bei der jährlichen Wartung müssen Sie den Wasserfilter nicht vom Gerät entfernen, um ihn zu reinigen. Wenn es aber Probleme mit dem Wasserfilter gibt, müssen Sie ihn möglicherweise entfernen, sodass Sie ihn sorgfältig reinigen können. Dann müssen Sie wie folgt vorgehen:

- ["14.4.1 So entfernen Sie den Wasserfilter" \[▶ 283\]](#)
- ["14.4.2 So reinigen Sie den Wasserfilter bei Problemen" \[▶ 283\]](#)
- ["14.4.3 So installieren Sie den Wasserfilter" \[▶ 284\]](#)

Wasser-Druckentlastungsventil

Öffnen Sie das Ventil und überprüfen Sie dessen ordnungsgemäßen Betrieb. **Das Wasser kann sehr heiß sein!**

Nachfolgend sind die zu prüfenden Punkte aufgeführt:

- Der vom Druckentlastungsventil kommende Wasserdurchfluss ist hoch genug, es ist von keiner Verstopfung des Ventils oder der Rohrleitungen auszugehen.
- Es kommt schmutziges Wasser aus dem Druckentlastungsventil:
 - Öffnen Sie das Ventil, bis das abgelassene Wasser KEINEN Schmutz mehr enthält.
 - Spülen Sie das System.

Um sicherzustellen, dass dieses Wasser aus dem Speicher stammt, führen Sie die Überprüfung nach dem Speicheraufwärmvorgang durch.

Es wird empfohlen, diesen Wartungsvorgang häufiger durchzuführen.

Schlauch für Druckentlastungsventil

Sorgen Sie dafür, dass der Schlauch für das Druckentlastungsventil so positioniert ist, dass das Wasser abfließen kann. Siehe "7.4.4 So schließen Sie den Ablaufschlauch an den Ablauf an" [▶ 96].

Druckentlastungsventil am Brauchwasserspeicher (bauseitig zu liefern)

Öffnen Sie das Ventil.



VORSICHT

Das Wasser, das aus dem Ventil austritt, kann sehr heiß sein.

- Überprüfen Sie, ob das Wasser im Ventil oder in der Leitung durch etwas blockiert wird. Der Wasserdurchfluss, der aus dem Entlastungsventil kommt, muss ausreichend hoch sein.
- Überprüfen Sie, ob das Wasser, das aus dem Entlastungsventil kommt, sauber ist. Wenn sie Teile oder Schmutz enthält:
 - Öffnen Sie das Ventil, bis das abgelassene Wasser keinen Schmutz bzw. keine Teile mehr enthält.
 - Spülen und reinigen Sie den kompletten Speicher einschließlich der Rohrleitungen zwischen dem Druckentlastungsventil und dem Kaltwassereinlass.

Um sicherzustellen, dass dieses Wasser aus dem Speicher stammt, führen Sie die Überprüfung nach dem Speicheraufwärmvorgang durch.



INFORMATION

Es wird empfohlen, diesen Wartungsvorgang häufiger als einmal jährlich durchzuführen.

Schaltkasten

- Führen Sie eine gründliche Sichtprüfung des Schaltkastens durch und suchen Sie nach offensichtlichen Defekten wie zum Beispiel lose Anschlüsse oder defekte Verkabelung.
- Überprüfen Sie mittels eines Widerstandsmessgeräts den ordnungsgemäßen Betrieb der Schaltschütze K1M, K2M, K3M und K5M (abhängig von Ihrer Installation). Alle Kontakte dieser Schaltschütze müssen in geöffneter Stellung sein, wenn die Stromzufuhr ausgeschaltet ist.



WARNUNG

Bei Beschädigungen der internen Verdrahtung muss dieses vom Hersteller, dessen Kundendienstvertreter oder einer entsprechend qualifizierten Fachkraft ausgewechselt werden.

Entkalkung

Je nach der Wasserqualität und der eingestellten Temperatur können sich Kalkablagerungen am Wärmetauscher im Brauchwasserspeicher bilden und so die Wärmeübertragung beeinträchtigen. Deshalb muss der Wärmetauscher möglicherweise regelmäßig entkalkt werden.

Chemische Desinfektion

Wenn die geltende Gesetzgebung in bestimmten Situationen eine chemische Desinfektion erfordert, die den Brauchwasserspeicher umfasst, achten Sie darauf, dass der Brauchwasserspeicher ein Edelstahlbehälter ist. Wir empfehlen die

Verwendung eines chlorfreien Desinfektionsmittels, das für die Verwendung mit für den menschlichen Verbrauch bestimmten Wassers zugelassen ist.



HINWEIS

Bei Verwendung von Entkalkungsmitteln oder chemischen Desinfektionsmitteln muss gewährleistet sein, dass die Wasserqualität weiterhin der EU-Richtlinie 2020/2184 entspricht.

14.3 Entleeren des Brauchwasserspeichers



GEFAHR: GEFAHR DURCH VERBRENNEN ODER VERBRÜHEN

Das Wasser im Speicher kann sehr heiß sein.

Voraussetzung: Betrieb des Geräts über die Benutzerschnittstelle stoppen.

Voraussetzung: Entsprechenden Schutzschalter AUSSCHALTEN.

Voraussetzung: Schließen Sie den Kaltwasserzulauf.

Voraussetzung: Öffnen Sie alle Brauchwasser-Entnahmepunkte, sodass Luft in das System eintreten kann.

- 1 Entfernen Sie die obere Blende, die Blende der Bedieneinheit und die vordere Blende.
- 2 Senken Sie den Schaltkasten ab.
- 3 Entfernen Sie den Stopper vom Zugangspunkt zum Speicher.
- 4 Verwenden Sie einen Abflussschlauch und eine Pumpe, um den Speicher über den Zugangspunkt zu leeren.

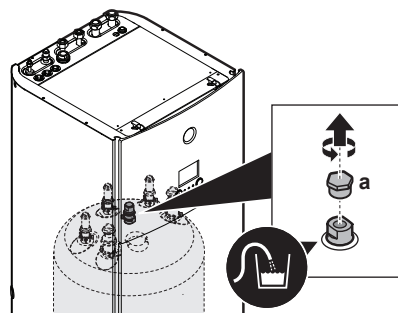

a Zugangspunkt zum Speicher

14.4 Informationen zur Reinigung des Wasserfilters bei Problemen



INFORMATION

Bei der jährlichen Wartung müssen Sie den Wasserfilter nicht vom Gerät entfernen, um ihn zu reinigen. Wenn es aber Probleme mit dem Wasserfilter gibt, müssen Sie ihn möglicherweise entfernen, sodass Sie ihn sorgfältig reinigen können. Dann müssen Sie wie folgt vorgehen:

- "14.4.1 So entfernen Sie den Wasserfilter" [▶ 283]
- "14.4.2 So reinigen Sie den Wasserfilter bei Problemen" [▶ 283]
- "14.4.3 So installieren Sie den Wasserfilter" [▶ 284]

14.4.1 So entfernen Sie den Wasserfilter

Voraussetzung: Betrieb des Geräts über die Benutzerschnittstelle stoppen.

Voraussetzung: Entsprechenden Schutzschalter AUSSCHALTEN.

- 1 Der Wasserfilter befindet sich hinter dem Schaltkasten. Um darauf zuzugreifen, beachten Sie:
 - "7.2.6 So öffnen Sie das Innengerät" [▶ 85]
 - "7.2.7 So öffnen Sie den Schaltkasten des Innengeräts" [▶ 87]
- 2 Schließen Sie die Absperrventile des Wasserkreislaufs.
- 3 Kappe an der Unterseite des Magnetfilters/Schmutzabscheiders entfernen.
- 4 Schließen Sie einen Ablaufschlauch an die Unterseite des Wasserfilters an.
- 5 Öffnen Sie das Ventil an der Unterseite des Wasserfilters, um das Wasser aus dem Wasserkreislauf ablaufen zu lassen. Sammeln Sie das abgelassene Wasser mithilfe des angebrachten Ablaufschlauchs in einer Flasche, einem Spülbecken ...
- 6 Entfernen Sie die 2 Clips, mit dem der Wasserfilter befestigt ist.

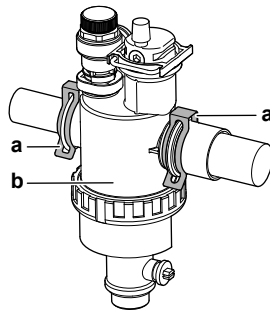

- a Schelle
b Magnetfilter/Schmutzabscheider

- 7 Entfernen Sie den Wasserfilter.
- 8 Entfernen Sie den Ablaufschlauch vom Wasserfilter.

**HINWEIS**

Obwohl der Wasserkreislauf geleert wurde, kann Wasser verschüttet werden, wenn der Magnetfilter/Schmutzabscheider aus dem Filtergehäuse ausgebaut wird. Verschüttetes Wasser **IMMER** aufwischen.

14.4.2 So reinigen Sie den Wasserfilter bei Problemen

- 1 Entfernen Sie den Wasserfilter aus dem Gerät. Siehe "14.4.1 So entfernen Sie den Wasserfilter" [▶ 283].

**HINWEIS**

Um die an den Magnetfilter/Schmutzabscheider angeschlossenen Rohrleitungen zu schützen, wird empfohlen, dieses Verfahren bei ausgebautem Magnetfilter/Schmutzabscheider durchzuführen.

- 2 Schrauben Sie die Unterseite des Wasserfiltergehäuses ab. Verwenden Sie bei Bedarf ein geeignetes Werkzeug.



HINWEIS

Der Magnetfilter/Schmutzabscheider-Gehäuses muss NUR im Falle einer schwerwiegenden Störung geöffnet werden. Dieser Vorgang muss hoffentlich während der gesamten Nutzungsdauer des Magnetfilters/Schmutzabscheiders niemals durchgeführt werden.

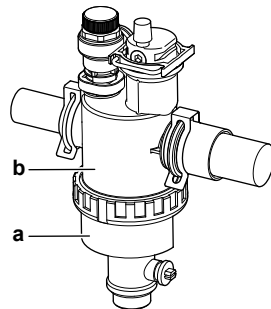

- a Abzuschraubender unterer Teil
- b Gehäuse des Wasserfilters

- 3 Entfernen Sie das Sieb und den aufgerollten Filter aus dem Gehäuse des Wasserfilters und reinigen Sie sie mit Wasser.
- 4 Setzen Sie den gereinigten aufgerollten Filter und das Sieb in das Gehäuse des Wasserfilters ein.



INFORMATION

Sieb mithilfe vorstehender Teile korrekt in das Magnetfilter/Schmutzabscheider-Gehäuse einsetzen.

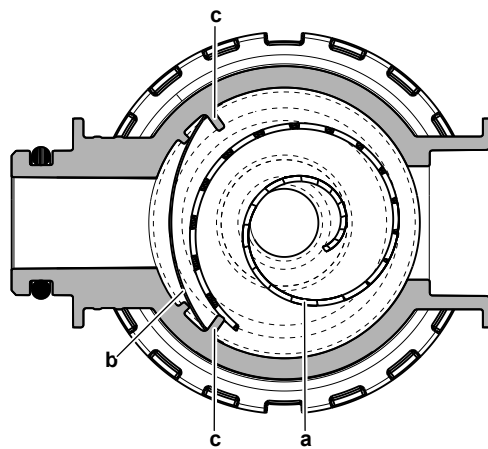

- a Zusammengerollter Filter
- b Sieb
- c Vorstehendes Teil

- 5 Installieren Sie die Unterseite des Wasserfiltergehäuses und ziehen Sie sie ordnungsgemäß fest.

14.4.3 So installieren Sie den Wasserfilter



HINWEIS

Zustand der O-Ringe überprüfen und ggf. austauschen. Vor dem Einbau Wasser oder Silikonfett auf die O-Ringe auftragen.

- 1 Installieren Sie den Wasserfilter an der richtigen Position.

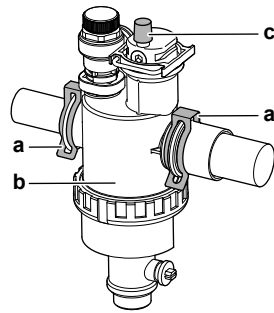

- a Schelle
- b Magnetfilter/Schmutzabscheider
- c Entlüftungsventil

- 2 Installieren Sie die 2 Clips, um den Wasserfilter an den Wasserkreislaufrohren zu fixieren.
- 3 Stellen Sie sicher, dass sich das Entlüftungsventil des Wasserfilters in der offenen Position befindet.
- 4 Öffnen Sie die Absperrventile und fügen Sie bei Bedarf Wasser zum Wasserkreislauf hinzu.

15 Fehlerdiagnose und -behebung

In diesem Kapitel

15.1	Überblick: Fehlerdiagnose und -beseitigung	286
15.2	Sicherheitsvorkehrungen bei der Fehlerdiagnose und -beseitigung.....	286
15.3	Symptombasierte Problemlösung.....	287
15.3.1	Symptom: Das Gerät heizt oder kühlt NICHT wie erwartet	287
15.3.2	Symptom: Warmwasser erreicht NICHT die Soll-Temperatur	288
15.3.3	Symptom: Der Verdichter startet NICHT (Raumheizung oder Brauchwasseraufbereitung).....	288
15.3.4	Symptom: Das Gerät macht nach der Inbetriebnahme gurgelnde Geräusche	289
15.3.5	Symptom: Die Pumpe ist blockiert.	290
15.3.6	Symptom: Die Pumpe gibt Geräusche von sich (Kavitation).....	290
15.3.7	Symptom: Das Wasser-Druckentlastungsventil öffnet sich	291
15.3.8	Symptom: Das Wasser-Druckentlastungsventil ist undicht	292
15.3.9	Symptom: Der Raum wird bei niedrigen Außentemperaturen NICHT ausreichend geheizt.....	292
15.3.10	Symptom: Der Druck am Entnahmepunkt ist zeitweise ungewöhnlich hoch.....	293
15.3.11	Symptom: Speicherdesinfektionsfunktion NICHT richtig abgeschlossen (AH-Fehler).....	293
15.4	Fehler beseitigen auf Grundlage von Fehlercodes	294
15.4.1	So zeigen Sie den Hilfetext im Fall eines Fehlers an.....	294
15.4.2	Fehlercodes: Übersicht	295

15.1 Überblick: Fehlerdiagnose und -beseitigung

Dieses Kapitel beschreibt, wie Sie im Falle von Problemen vorgehen müssen.

Hier finden Sie folgende Informationen:

- Symptombasierte Problemlösung
- Fehlercode-basierte Problemlösung

Vor Fehlerdiagnose und -beseitigung

Unterziehen Sie die Einheit einer gründlichen Sichtprüfung und suchen Sie nach offensichtlichen Defekten, wie zum Beispiel lose Anschlüsse oder defekte Verkabelung.

15.2 Sicherheitsvorkehrungen bei der Fehlerdiagnose und -beseitigung



GEFAHR: STROMSCHLAGEFAHR



GEFAHR: GEFAHR DURCH VERBRENNEN ODER VERBRÜHEN



WARNUNG

- Achten Sie **IMMER** darauf, dass das Gerät von der Stromversorgung getrennt ist, bevor Sie eine Inspektion des Schaltkastens durchführen. Schalten Sie den entsprechenden Trennschalter der Stromversorgung aus.
- Wurde eine Sicherheitseinrichtung ausgelöst, schalten Sie das Gerät ab und stellen Sie die Ursache fest, bevor Sie die Zurücksetzung (Reset) vornehmen. Die Schutzvorrichtungen dürfen **AUF KEINEN FALL** kaltgestellt werden. Ferner dürfen ihre werksseitigen Einstellungen nicht geändert werden. Kann die Störungsursache nicht gefunden werden, wenden Sie sich bitte an Ihren Händler.

**WARNUNG**

Um Gefahren durch versehentliches Zurücksetzen des Thermoschutz-Ausschalters zu vermeiden, darf dieses Gerät NICHT über ein externes Schaltgerät, wie zum Beispiel eine Zeitsteuerung, angeschlossen werden oder mit einem Stromkreis verbunden sein, der regelmäßig vom Stromversorger auf EIN und AUS geschaltet wird.

15.3 Symptombasierte Problemlösung

15.3.1 Symptom: Das Gerät heizt oder kühlt NICHT wie erwartet

Mögliche Ursachen	Abhilfe
Die Temperatureinstellung ist NICHT korrekt	Überprüfen Sie die Temperatureinstellung an der Fernbedienung. Siehe Betriebsanleitung.
Der Wasserdurchfluss ist zu gering.	<p>Überprüfen Sie die folgenden Punkte:</p> <ul style="list-style-type: none"> ▪ Sind alle Absperrventile des Wasserkreislaufs vollständig geöffnet? ▪ Ist der Wasserfilter sauber? Reinigen Sie sie bei Bedarf. ▪ Befindet sich Luft im System? Entlüften Sie ggf. das System. Sie können es manuell entlüften (siehe "So führen Sie eine manuelle Entlüftung durch" [▶ 269]) oder die automatische Entlüftungsfunktion verwenden (siehe "So führen Sie eine automatische Entlüftung durch" [▶ 270]). ▪ Liegt der Wasserdruck bei >1 Bar? ▪ Das Ausdehnungsgefäß ist NICHT defekt. ▪ Der Widerstand im Wasserkreislauf ist NICHT zu hoch für die Pumpe (siehe ESP-Kurve). <p>Wenn das Problem weiterhin besteht, nachdem Sie alle oben aufgeführten Überprüfungen durchgeführt haben, wenden Sie sich an Ihren Händler. In einigen Fällen ist es normal, dass das Gerät einen niedrigen Wasserdurchfluss nutzt.</p>
Die Wassermenge in der Anlage ist zu niedrig	Achten Sie darauf, dass die Wassermenge in der Anlage über dem erforderlichen Mindestwert liegt (siehe "8.5.3 Prüfen der Wassermenge und der Durchflussmenge" [▶ 117]).



15.3.2 Symptom: Warmwasser erreicht NICHT die Soll-Temperatur

Mögliche Ursachen	Abhilfe
Einer der Speichertemperaturfühler ist beschädigt.	Beachten Sie das Servicehandbuch des Geräts für entsprechende Korrekturmaßnahmen.

15.3.3 Symptom: Der Verdichter startet NICHT (Raumheizung oder Brauchwasseraufbereitung)



Mögliche Ursachen	Abhilfe
Der Verdichter kann nicht starten, wenn die Wassertemperatur zu niedrig ist. Das Gerät verwendet nur die Reserveheizung, um die minimale Wassertemperatur (12°C) zu erreichen. Danach kann der Verdichter starten.	Wenn die Reserveheizung auch nicht startet, prüfen Sie die folgenden Punkte: <ul style="list-style-type: none"> ▪ Ist die Reserveheizung ordnungsgemäß mit der Stromversorgung verkabelt? ▪ Ist der Thermoschutz der Reserveheizung aktiviert? ▪ Sind die Schaltschütze der Reserveheizung in Ordnung? Tritt das Problem weiterhin auf, wenden Sie sich an Ihren Händler.
Die Einstellungen hinsichtlich des Wärmepumpentarif-Netzanschlusses und die elektrischen Anschlüsse stimmen NICHT überein	Diese Einstellungen müssen mit den Anschlüssen wie im Folgenden erläutert übereinstimmen: <ul style="list-style-type: none"> ▪ "9.3.1 So schließen Sie die Hauptstromversorgung an" [▶ 139] ▪ "9.1.4 Informationen zum Wärmepumpentarif-Netzanschluss" [▶ 128] ▪ "9.1.5 Übersicht über die elektrischen Anschlüsse mit Ausnahme der externen Aktoren" [▶ 129]
Das Elektrizitätsversorgungsunternehmen hat das Wärmepumpentarifsignal ausgesendet	Rufen Sie über die Bedieneinheit des Geräts [8.5.B] Information > Aktoren > EVU Abschaltung auf. Wenn EVU Abschaltung auf Ein eingestellt ist, läuft das Gerät mit dem Wärmepumpentarif. Warten Sie darauf, dass die Stromversorgung wieder aufgenommen wird (maximal 2 Stunden).
Brauchwasser- (einschließlich Desinfektion) und Raumheizungsbetrieb sollen laut Programm zur gleichen Zeit starten.	Ändern Sie das Programm, um nicht beide Betriebsmodi gleichzeitig zu starten.

15.3.4 Symptom: Das Gerät macht nach der Inbetriebnahme gurgelnde Geräusche

Mögliche Ursache	Abhilfe
Es befindet sich Luft im System.	Entlüften Sie das System. ^(a)
Fehlerhafter hydraulischer Ausgleich.	Durch den Monteur durchzuführen: <ol style="list-style-type: none"> 1 Führen Sie einen Hydraulikausgleich durch, um sicherzustellen, dass der Fluss korrekt zwischen den Emittlern verteilt wird. 2 Wenn der Hydraulikausgleich nicht ausreichend ist, ändern Sie die Grenzwerteinstellungen für die Pumpe ([9-0D] und [9-0E] bei Bedarf).
Verschieden Fehlfunktionen.	Überprüfen Sie, ob  oder  auf der Startseite der Bedieneinheit angezeigt wird. Weitere Informationen zur Fehlfunktion siehe "15.4.1 So zeigen Sie den Hilfetext im Fall eines Fehlers an" [▶ 294].

^(a) Wir empfehlen, eine Entlüftung über die Entlüftungsfunktion des Geräts durchzuführen (vom Monteur durchzuführen). Wenn Sie das Heizverteilsystem oder die Kollektoren entlüften, beachten Sie Folgendes:

**WARNUNG**

Entlüftung der Heizverteilsysteme oder Kollektoren. Bevor Sie die Heizverteilsysteme oder Kollektoren entlüften, überprüfen Sie, ob  oder  auf der Startseite der Bedieneinheit angezeigt wird.

- Ist dies nicht der Fall, können Sie sie sofort entlüften.
- Ist dies der Fall, stellen Sie sicher, dass der Raum, in dem Sie die Entlüftung durchführen möchten, ausreichend belüftet ist. **Grund:** Kältemittel kann durch eine Undichtigkeit in den Wasserkreislauf und nachfolgend in den Raum gelangen, wenn Sie die Heizverteilsysteme oder Kollektoren entlüften.

15.3.5 Symptom: Die Pumpe ist blockiert.

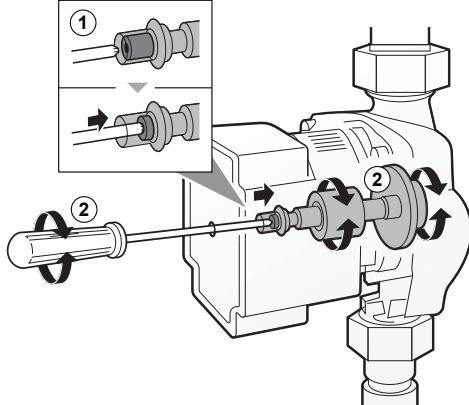
Mögliche Ursachen	Abhilfe
<p>Wenn das Gerät längere Zeit ausgeschaltet war, kann Kalk den Rotor der Pumpe blockieren.</p>	<p>Führen Sie abhängig vom Pumpentyp einen der folgenden Schritte durch:</p> <ul style="list-style-type: none"> Verwenden Sie einen Kreuzschlitzschraubendreher Nr. 2, um die Deblockierungsschraube des Rotors hineinzudrücken (0,5 cm). Drehen Sie dann die Deblockierungsschraube vor und zurück, bis der Rotor deblockiert ist.^(a) <p>Hinweis: Wenden Sie KEINE übermäßige Kraft auf.</p>  <ul style="list-style-type: none"> Entfernen Sie die Schraube des Ständergehäuses und drehen Sie den Keramikschacht des Rotors mit einem Schraubendreher vor und zurück, bis der Rotor nicht mehr blockiert.^(a) <p>Hinweis: Wenden Sie KEINE übermäßige Kraft auf.</p>

^(a) Wenn Sie die Blockierung des Rotors der Pumpe mit diesem Verfahren nicht beheben können, müssen Sie die Pumpe auseinander bauen und den Rotor mit der Hand drehen.

15.3.6 Symptom: Die Pumpe gibt Geräusche von sich (Kavitation)

Mögliche Ursachen	Abhilfe
<p>Es befindet sich Luft im System</p>	<p>Entlüften Sie das System manuell (siehe "So führen Sie eine manuelle Entlüftung durch" [▶ 269]) oder verwenden Sie die automatische Entlüftungsfunktion (siehe "So führen Sie eine automatische Entlüftung durch" [▶ 270]).</p>

Mögliche Ursachen	Abhilfe
Der Wasserdruck am Pumpeneinlass ist zu niedrig.	Überprüfen Sie die folgenden Punkte: <ul style="list-style-type: none"> ▪ Liegt der Wasserdruck bei >1 Bar? ▪ Der Wasserdruckfühler ist NICHT defekt. ▪ Das Ausdehnungsgefäß ist NICHT defekt. ▪ Ist die Vordruckeinstellung des Ausdehnungsgefäßes korrekt (siehe "8.5.4 Ändern des Vordrucks des Ausdehnungsgefäßes" [▶ 120])?

15.3.7 Symptom: Das Wasser-Druckentlastungsventil öffnet sich

Mögliche Ursachen	Abhilfe
Das Ausdehnungsgefäß ist defekt	Tauschen Sie das Ausdehnungsgefäß aus.
Die Wassermenge in der Anlage ist zu hoch	Achten Sie darauf, dass das Volumen des Wassers in der Anlage unter dem maximal zulässigen Wert liegt (siehe "8.5.3 Prüfen der Wassermenge und der Durchflussmenge" [▶ 117] und "8.5.4 Ändern des Vordrucks des Ausdehnungsgefäßes" [▶ 120]).
Der Kopf des Wasserkreislaufs ist zu hoch	Als "Kopf des Wasserkreislaufs" wird der Höhenunterschied zwischen dem höchsten Punkt des Wasserkreislaufs und dem Innengerät bezeichnet. Wenn sich das Innengerät am höchsten Punkt der Anlage befindet, wird die Höhe der Anlage als 0 m betrachtet. Der maximale Höhenunterschied beträgt 10 m. Ziehen Sie Anforderungen an die Installation zu Rate.

15.3.8 Symptom: Das Wasser-Druckentlastungsventil ist undicht

Mögliche Ursachen	Abhilfe
Der Auslass des Wasser-Druckentlastungsventils wird durch Schmutz blockiert.	Überprüfen Sie das Druckentlastungsventil auf ordnungsgemäße Funktionsweise. Drehen Sie dazu den roten Knopf auf dem Ventil gegen den Uhrzeigersinn. <ul style="list-style-type: none"> ▪ Falls Sie KEIN Klack-Geräusch hören, wenden Sie sich an Ihren Händler. ▪ Falls das Wasser weiterhin aus dem Gerät herausläuft, schließen Sie die Absperrventile am Einlass und Auslass. Wenden Sie sich dann an Ihren Händler.

15.3.9 Symptom: Der Raum wird bei niedrigen Außentemperaturen NICHT ausreichend geheizt

Mögliche Ursachen	Abhilfe
Der Betrieb der Reserveheizung ist nicht aktiviert.	Überprüfen Sie Folgendes: <ul style="list-style-type: none"> ▪ Ist der Reserveheizungsmodus aktiviert? Rufen Sie [9.3.8]: Monteureinstellungen > Reserveheizung > Betrieb [4-00] auf. ▪ Der Überstrom-Schutzschalter der Reserveheizung ist aktiviert. Ist dies nicht der Fall, schalten Sie ihn wieder ein. ▪ Der Thermoschutz der Reserveheizung wurde NICHT aktiviert. Falls doch, überprüfen Sie die folgenden Punkte und drücken dann die Reset-Taste im Schaltkasten: <ul style="list-style-type: none"> - Wasserdruck - Befindet sich Luft im System? - Entlüftungsbetrieb
Die Freigabetemperatur der Reserveheizung wurde nicht korrekt konfiguriert.	Erhöhen Sie die "Freigabetemperatur", um den Betrieb der Reserveheizung bei einer höheren Außentemperatur zu aktivieren. Rufen Sie [9.3.7]: Monteureinstellungen > Reserveheizung > Equilibrium Temperatur [5-01] auf.
Es befindet sich Luft im System.	Entlüften Sie das Gerät manuell oder automatisch. Beachten Sie die Entlüftungsfunktion im Kapitel " 12 Inbetriebnahme " [▶ 265].

Mögliche Ursachen	Abhilfe
Ein zu großer Anteil der Leistung der Wärmepumpe wird für die Erwärmung des Brauchwassers verwendet	<p>Prüfen Sie, ob die Einstellungen für Priorität für Heizen korrekt konfiguriert wurden:</p> <ul style="list-style-type: none"> Stellen Sie sicher, dass Priorität für Heizen aktiviert wurde. Gehen Sie zu [9.6.1]: Monteureinstellungen > Ausgleichen > Priorität für Heizen [5-02] Erhöhen Sie die "Prioritätstemperatur der Raumheizung", um den Betrieb der Reserveheizung bei einer höheren Außentemperatur zu aktivieren. Gehen Sie zu [9.6.3]: Monteureinstellungen > Ausgleichen > Prioritätstemperatur [5-03]

15.3.10 Symptom: Der Druck am Entnahmepunkt ist zeitweise ungewöhnlich hoch

Mögliche Ursachen	Abhilfe
Defektes oder verstopftes Druckentlastungsventil.	<ul style="list-style-type: none"> Spülen und reinigen Sie den kompletten Speicher einschließlich der Rohrleitungen zwischen dem Druckentlastungsventil und dem Kaltwassereinlass. Wechseln Sie das Druckentlastungsventil aus.

15.3.11 Symptom: Speicherdesinfektionsfunktion NICHT richtig abgeschlossen (AH-Fehler)

Mögliche Ursachen	Abhilfe
Die Desinfektionsfunktion wurde durch eine Brauchwasserentnahme unterbrochen.	Programmieren Sie den Start der Desinfektionsfunktion für einen Zeitpunkt, wenn in den kommenden 4 Stunden KEINE Brauchwasserentnahme zu erwarten ist.

Mögliche Ursachen	Abhilfe
Kurz vor dem programmierten Start der Desinfektionsfunktion wurde eine große Menge Brauchwasser entnommen.	<p>Wenn unter [5.6] Speicher > Betriebsart Heizen der Modus Nur Warmhalten oder Programm + Warmhalten ausgewählt ist, wird empfohlen, den Start der Desinfektionsfunktion mindestens 4 Stunden später als die letzte erwartete große Brauchwasserentnahme zu programmieren. Dieser Start kann über die Monteurereinstellungen (Desinfektionsfunktion) konfiguriert werden.</p> <p>Wenn unter [5.6] Speicher > Betriebsart Heizen der Modus Nur Programm ausgewählt ist, wird empfohlen, eine Eco-Aktion 3 Stunden vor dem programmierten Start der Desinfektionsfunktion zu programmieren, um den Speicher vorzuheizen.</p>
Der Desinfektionsbetrieb wurde manuell gestoppt: [C.3] Betrieb > Speicher wurde während der Desinfektion ausgeschaltet.	Stoppen Sie den Speicherbetrieb NICHT während der Desinfektion.

15.4 Fehler beseitigen auf Grundlage von Fehlercodes

Falls bei der Einheit ein Fehler auftritt, zeigt die Benutzerschnittstelle einen Fehlercode an. Es ist wichtig, das Problem zu verstehen und Maßnahmen zu dessen Beseitigung zu treffen, bevor Sie den Fehlercode zurücksetzen. Das sollte durch einen lizenzierten Installateur oder Ihren Händler vor Ort durchgeführt werden.

In diesem Kapitel erhalten Sie einen Überblick über die wahrscheinlichsten Fehlercodes und ihre Beschreibungen, wie sie auf der Benutzerschnittstelle angezeigt werden können.





INFORMATION

Siehe Wartungshandbuch für:

- Die vollständige Liste aller Fehlercodes
- Für jeden Fehler eine detailliertere Beschreibung von Abhilfemaßnahmen

15.4.1 So zeigen Sie den Hilfetext im Fall eines Fehlers an

Im Fall eines Fehlers wird Folgendes abhängig von der Schwere auf dem Startbildschirm angezeigt:



















- : Störung
- : Fehler































Sie können wie folgt eine kurze und lange Beschreibung des Fehlers aufrufen:































1	Drücken Sie den linken Regler, um das Hauptmenü zu öffnen und rufen Sie Fehler auf. Ergebnis: Eine kurze Beschreibung der Störung und der Fehlercode werden auf dem Bildschirm angezeigt.	
2	Drücken Sie ? auf dem Störungsbildschirm. Ergebnis: Eine lange Beschreibung der Störung wird auf dem Bildschirm angezeigt.	?













15.4.2 Fehlercodes: Übersicht

Fehlercodes des Geräts

Fehlercode	Beschreibung	
7H-01		Wasserdurchfluss-Problem
7H-04		Wasserdurchfluss-Problem während Brauchwasserbereitung
7H-05		Wasserdurchfluss-Problem im Heiz-/ Abfragebetrieb
7H-06		Wasserdurchfluss-Problem während Kühlen/ Abtauen
7H-07		Wasserdurchfluss-Problem. Pumpe im Antiblockiermodus
7H-08		Pumpen-Unregelmäßigkeit während des Betriebs (Pumpen-Rückmeldung)
80-00		Fehler Rücklauftemperaturfühler
81-00		Fehler Vorlauftemperaturfühler
81-01		Fehler Mischwassertemperaturfühler
81-06		Fehler Wassereintrittstemperaturfühler (Innengerät)
89-01		Wärmetauscher-Frostschutz beim Abtauen aktiviert (Fehler)
89-02		Wärmetauscher-Frostschutz beim Heizen/ Brauchwasser aktiviert. (Warnung)
89-03		Wärmetauscher-Frostschutz beim Abtauen aktiviert (Warnung)
89-05		Wärmetauscher-Frostschutz beim Kühlbetrieb aktiviert. (Fehler)
89-06		Wärmetauscher-Frostschutz beim Kühlbetrieb aktiviert. (Warnung)
8F-00		Abnormaler Anstieg der Wasser-Austrittstemperatur (Brauchwasser)
8H-00		Abnormaler Anstieg der Wasser-Austrittstemperatur
8H-01		Überhitzung/Unterkühlung Mischwasserkreislauf

Fehlercode	Beschreibung
8H-02	 Überhitzung Mischwasserkreis (Thermostat)
8H-03	 Überhitzung Wasserkreis (Thermostat)
A1-00	 Nulldurchgang nicht erkannt
A5-00	 AG: Problem Hochdruck-Peak-Cut/Frostschutz
AA-01	 Reserveheizung überhitzt oder RH-Netzkabel nicht verbunden
AH-00	 Speicherdesinfektionsfunktion nicht richtig abgeschlossen
AJ-03	 Zu lange Brauchwasser-Aufheizzeit erforderlich
C0-00	 Fehler Durchfluss-Sensor
C4-00	 Fehler Wärmetauscher-Temperaturfühler
C5-00	 Fehler Wärmetauscherfühler
CJ-02	 Fehler Raumtemperaturfühler
E1-00	 OU: Platine defekt
E2-00	 Kriechstrom-Erkennungsfehler
E3-00	 OU: Aktivierung des Hochdruckschalters (HPS)
E3-24	 Unregelmäßigkeit Hochdrucksensor
E4-00	 Fehler Saugdruck
E5-00	 OU: Überhitzen des Inverter-Verdichtermotors
E6-00	 OU: Fehler Verdichter-Anlauf
E7-00	 OU: Fehler Außengerät-Lüftermotor
E8-00	 OU: Überspannung Leistungsaufnahme
E9-00	 Fehler elektronisch geregeltes Expansionsventil
EA-00	 OU: Problem Kühlen/Heizen-Umschaltung
EC-00	 Abnormales Ansteigen der Speichertemperatur
EC-04	 Speichervorwärmung
F3-00	 OU: Fehler Auslassleitungstemperatur
F6-00	 OU: Abnormal hoher Druck beim Kühlen
FA-00	 OU: Abnormal hoher Druck, Aktivierung des HPS
H0-00	 OU: Fehler Spannungs-/Stromsensor
H1-00	 Fehler externer Temperaturfühler
H3-00	 OU: Fehler Hochdruckschalter (HPS)
H4-00	 Fehler Niederdruckschalter

Fehlercode	Beschreibung	
H5-00		Fehler Verdichterüberlastschutz
H6-00		OU: Fehler Positionserfassungssensor
H8-00		OU: Fehler Verdichtereingang (CT)-System
H9-00		OU: Fehler Außentemperaturfühler
HC-00		Fehler Speichertemperaturfühler
HC-01		Fehler zweiter Speichertemperaturfühler
HJ-10		Fehler Wasserdruckfühler
J3-00		OU: Fehler Auslassleitungsfühler
J3-10		Fehler Temperaturfühler Verdichteranschluss
J5-00		Fehler Temperaturfühler Ansaugrohr
J6-00		OU: Fehler Wärmetauscherfühler
J6-07		OU: Fehler Wärmetauscherfühler
J8-00		Fehler Temperaturfühler flüssiges Kältemittel
JA-00		OU: Fehler Hochdrucksensor
JC-00		Fehler Niederdrucksensor
JC-01		Unregelmäßigkeit Verdampferdruck
L1-00		Fehler Inverter-Platine
L3-00		OU: Fehler Temperaturanstieg im Schaltkasten
L4-00		OU: Fehler Temperaturanstieg an Inverter-Kühlrippen
L5-00		OU: Inverter Überstrom detektiert (DC)
L8-00		Fehlfunktion ausgelöst durch Thermoschutz in der Inverter-Platine
L9-00		Schutz durch Verdichtersperre
LC-00		Fehler Kommunikationssystem des Außengeräts
P1-00		Ungleichgewicht offene Phase Stromversorgung
P3-00		Abnormaler Gleichstrom
P4-00		OU: Fehler Kühlrippen-Temperaturfühler
PJ-00		Nichtübereinstimmung Leistungseinstellung
U0-00		OU: Kältemittelmangel
U1-00		Fehlfunktion durch Umkehrphase/offene Phase
U2-00		OU: Defekt der Netzanschluss-Spannung
U3-00		Fußbodenheizung Estrich-Austrocknungsfunktion nicht korrekt abgeschlossen

Fehlercode	Beschreibung
U4-00	 Kommunikationsproblem Innen-/Außengerät
U5-00	 Kommunikationsproblem Bedieneinheit
U7-00	 OU: Störung der Übertragung zwischen Haupt-CPU und INV-CPU
U8-02	 Verbindung zum Raumthermostat unterbrochen
U8-03	 Keine Verbindung zum Raumthermostat
U8-04	 Unbekanntes USB-Gerät
U8-05	 Dateifehler
U8-06	 Kommunikationsproblem MMI/Mischstation
U8-07	 P1P2-Kommunikationsfehler
U8-09	 MMI-Softwareversion {version_MMI_software} / Kompatibilitätsfehler Innengerät [version_IU_modelname]
U8-11	 Verbindung mit dem Drahtlos-Gateway unterbrochen
UA-00	 Unzulässige Kombination Innengerät, Außengerät
UF-00	 Erkennung umgekehrte Rohre oder fehlerhafte Kommunikationsverkabelung.



INFORMATION

Bei Anzeige des Fehlercodes AH und nicht erfolgter Unterbrechung der Desinfektionsfunktion aufgrund der Brauchwassernutzung, sollte folgendes Verfahren durchgeführt werden:

- Wenn der Modus **Nur Warmhalten** oder **Programm + Warmhalten** ausgewählt ist, wird empfohlen, den Start der Desinfektionsfunktion mindestens 4 Stunden später als die letzte erwartete große Brauchwasserentnahme zu programmieren. Dieser Start kann über die Monteurinstellungen (Desinfektionsfunktion) konfiguriert werden.
- Wenn der Modus **Nur Programm** ausgewählt ist, wird empfohlen, eine **Eco-Aktion** 3 Stunden vor dem programmierten Start der Desinfektionsfunktion zu programmieren, um den Speicher vorzuheizen.



HINWEIS

Wenn der minimale Wasserdurchfluss geringer als in der Tabelle unten beschrieben ist, stoppt das Gerät vorübergehend den Betrieb und an der Bedieneinheit wird der Fehler 7H-01 angezeigt. Nach einiger Zeit wird dieser Fehler automatisch zurückgesetzt und das Gerät nimmt den Betrieb wieder auf.

Wenn der Betrieb ist...	Dann liegt die minimal erforderliche Durchflussmenge bei...
Kühlen	10 l/min
Heizen/Abtauen	20 l/min

**INFORMATION**

Wenn der Fehler 7H-01 auftritt, wird möglicherweise 7H-08 in der Liste der Fehlfunktionen des Raumbedienmoduls aufgeführt. In diesem Fall ist die Ursache entweder eine unzureichende Spannung in Richtung der Pumpe oder eine Blockierung der Pumpe.

**INFORMATION**

Wenn der Fehler 89-05 oder 89-06 auftritt, prüfen Sie das minimale Wasservolumen beim Kühlen.

**INFORMATION**

Der Fehler AJ-03 wird automatisch in dem Moment zurückgesetzt, wenn eine normale Aufwärmung des Speichers erfolgt.

**INFORMATION**

Wenn der Fehler U8-04 auftritt, kann der Fehler nach einer erfolgreichen Aktualisierung der Software zurückgesetzt werden. Wenn die Software nicht erfolgreich aktualisiert wird, müssen Sie sicherstellen, dass Ihr USB-Gerät als FAT32 formatiert ist.

**INFORMATION**

Das Raumbedienmodul zeigt an, wie ein Fehlercode zurückgesetzt wird.

16 Entsorgung



HINWEIS

Versuchen Sie auf KEINEN Fall, das System selber auseinander zu nehmen. Die Demontage des Systems sowie die Handhabung von Kältemittel, Öl und weiteren Teilen MUSS in Übereinstimmung mit den entsprechenden Vorschriften erfolgen. Einheiten MÜSSEN bei einer Einrichtung aufbereitet werden, die auf Wiederverwendung, Recycling und Wiederverwertung spezialisiert ist.

In diesem Kapitel

16.1	So gewinnen Sie Kältemittel zurück	300
16.1.1	So öffnen Sie die Absperrventile.....	301
16.1.2	So öffnen Sie die elektronischen Expansionsventile manuell	301
16.1.3	Rückgewinnungsmodus – Im Fall des Modells 3N~ (7-Segment-Anzeige)	303
16.1.4	Rückgewinnungsmodus – Im Fall des Modells 1N~ (7-LED-Anzeige)	306

16.1 So gewinnen Sie Kältemittel zurück

Wenn Sie das Außengerät entsorgen, müssen Sie das Kältemittel zurückgewinnen. So stellen Sie sicher, dass kein Kältemittel im Gerät verbleibt:

- Stellen Sie sicher, dass die Absperrventile geöffnet sind (**a, b**).
- Stellen Sie sicher, dass die elektronischen Expansionsventile (**Y1E, Y3E, Y2S, Y3S, Y4S**) geöffnet sind.
- Verwenden Sie beide Wartungsanschlüsse (**b, c**), um Kältemittel zurückzugewinnen.

Komponenten

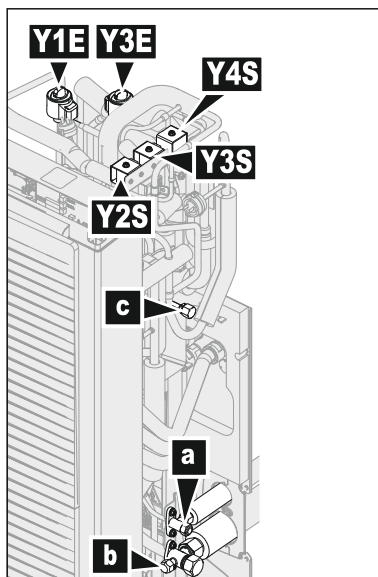

- a** Flüssigkeitsleitungs-Absperrventil
- b** Gasleitungs-Absperrventil mit Wartungsanschluss
- c** Wartungsanschluss 5/16" Bördel
- Y1E** Elektronisches Expansionsventil (Haupt)
- Y3E** Elektronisches Expansionsventil (Einspritzung)
- Y2S** Magnetventil (Niederdruck-Bypass)
- Y3S** Magnetventil (Heißgas-Bypass)
- Y4S** Magnetventil (Flüssigkeitseinspritzung)

So gewinnen Sie Kältemittel zurück, wenn das Gerät ausgeschaltet ist

- 1 Stellen Sie sicher, dass die Absperrventile geöffnet sind.
- 2 Öffnen Sie manuell die elektronischen Expansionsventile.
- 3 Gewinnen Sie Kältemittel über die 2 Wartungsanschlüsse zurück.

So gewinnen Sie Kältemittel zurück, wenn das Gerät eingeschaltet ist



WARNUNG

Drehlüfter. Bevor Sie das Außengerät einschalten oder Wartungsarbeiten daran durchführen, stellen Sie sicher, dass Sie das Auslassgitter den Lüfter als Schutz vor dem sich drehenden Lüfter bedeckt. Siehe:

- "7.3.6 So installieren Sie das Auslassgitter" [▶ 92]
- "7.3.7 So entfernen Sie das Auslassgitter und stellen das Gitter in die Sicherheitsposition" [▶ 94]

- 1 Stellen Sie sicher, dass das Gerät nicht läuft.
- 2 Stellen Sie sicher, dass die Absperrventile geöffnet sind.
- 3 Aktivieren Sie den Rückgewinnungsmodus.
Ergebnis: Das Gerät öffnet die elektronischen Expansionsventile.
- 4 Gewinnen Sie Kältemittel über die 2 Wartungsanschlüsse zurück.
- 5 Deaktivieren Sie den Rückgewinnungsmodus.
Ergebnis: Das Gerät führt die elektronischen Expansionsventile in ihren ursprünglichen Zustand zurück.

16.1.1 So öffnen Sie die Absperrventile

Bevor Sie Kältemittel zurückgewinnen können, müssen Sie sicherstellen, dass die Absperrventile geöffnet sind.

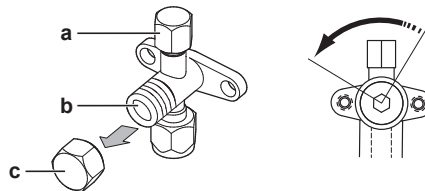

- a Wartungsanschluss und Abdeckung des Wartungsanschlusses
- b Absperrventil
- c Abdeckung des Absperrventils

- 1 Entfernen Sie die Abdeckung des Absperrventils.
- 2 Führen Sie einen Sechskantschlüssel in das Absperrventil ein und drehen Sie ihn gegen den Uhrzeigersinn, um es zu öffnen.

16.1.2 So öffnen Sie die elektronischen Expansionsventile manuell

Bevor Sie Kältemittel zurückgewinnen können, müssen Sie sicherstellen, dass die elektronischen Expansionsventile geöffnet sind. Wenn das Gerät ausgeschaltet ist, muss dies manuell erfolgen.

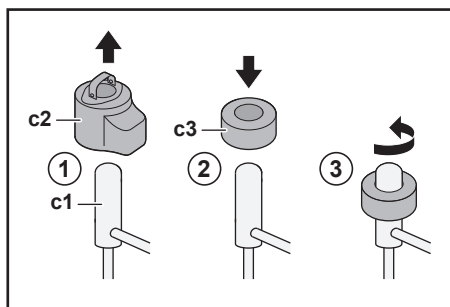

c1 Elektronisches Expansionsventil
c2 EEV-Spule
c3 EEV-Magnet

- 1** Entfernen Sie die EEV-Spule (**c2**).
- 2** Schieben Sie einen EEV-Magneten (**c3**) über das Expansionsventil (**c1**).
- 3** Drehen Sie den EEV-Magneten gegen den Uhrzeigersinn in die vollständig geöffnete Position des Ventils. Wenn Sie sich nicht sicher sind, welches die geöffnete Position ist, drehen Sie das Ventil in die mittlere Position, sodass Kältemittel passieren kann.

16.1.3 Rückgewinnungsmodus – Im Fall des Modells 3N~ (7-Segment-Anzeige)

Bevor Sie Kältemittel zurückgewinnen können, müssen Sie sicherstellen, dass die elektronischen Expansionsventile geöffnet sind. Wenn das Gerät eingeschaltet ist, muss dieser Vorgang über den Rückgewinnungsmodus erfolgen.

Komponenten

Um den Rückgewinnungsmodus zu aktivieren/deaktivieren, benötigen Sie die folgenden Komponenten:

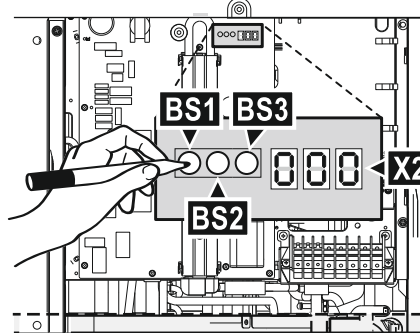

7-Segment-Anzeige

BS1~BS3

Druckknöpfe. Bedienen Sie die Druckknöpfe mit einem isolierten Stift (z. B. einem nicht herausgedrückten Kugelschreiber), um keine stromführenden Teile zu berühren.

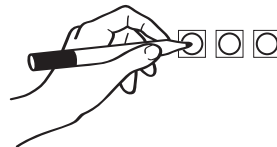

So aktivieren Sie den Rückgewinnungsmodus







INFORMATION

Wenn Sie beim Einstellen unsicher werden, drücken Sie BS1, um zur Standardsituation zurückzukehren.

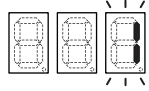
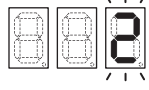
Aktivieren Sie den Rückgewinnungsmodus wie folgt, bevor Sie Kältemittel zurückgewinnen:

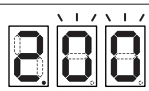
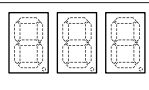
#	Aktion	7-Segment-Anzeige ^(a)
1	Beginnen Sie ausgehend von der Standardsituation.	
2	Wählen Sie Modus 2. Halten Sie BS1 5 Sekunden lang gedrückt.	
3	Wählen Sie Einstellung 9. Drücken Sie 9 Mal BS2 .	
4	Wählen Sie Wert 2.	

#	Aktion	7-Segment-Anzeige ^(a)
	a Zeigen Sie den aktuellen Wert an. Drücken Sie einmal BS3 .	
	b Ändern Sie den Wert in 2. Drücken Sie einmal BS2 .	
	c Geben Sie den Wert in das System ein. Drücken Sie einmal BS3 .	
	d Bestätigen Sie die Eingabe. Drücken Sie einmal BS3 .	
5 Kehren Sie zur Standardsituation zurück. Drücken Sie einmal BS1 .		

(a)  = AUS,  = EIN und  = blinkt.

Ergebnis: Der Rückgewinnungsmodus wird aktiviert. Das Gerät öffnet die elektronischen Expansionsventile.



So deaktivieren Sie den Rückgewinnungsmodus

Deaktivieren Sie den Rückgewinnungsmodus wie folgt, nachdem Sie Kältemittel zurückgewonnen haben:

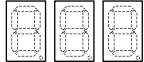
#	Vorgehensweise	7-Segment-Anzeige ^(a)
1	Beginnen Sie ausgehend von der Standardsituation.	
2	Wählen Sie Modus 2. Halten Sie BS1 5 Sekunden lang gedrückt.	
3	Wählen Sie Einstellung 9. Drücken Sie 9 Mal BS2 .	
4	Wählen Sie Wert 1.	
	a Zeigen Sie den aktuellen Wert an. Drücken Sie einmal BS3 .	
	b Ändern Sie den Wert in 1. Drücken Sie einmal BS2 .	
	c Geben Sie den Wert in das System ein. Drücken Sie einmal BS3 .	
	d Bestätigen Sie die Eingabe. Drücken Sie einmal BS3 .	

#	Vorgehensweise	7-Segment-Anzeige ^(a)
5	Kehren Sie zur Standardsituation zurück. Drücken Sie einmal BS1 .	

(a)

 = AUS,  = EIN und  = blinkt.

Ergebnis: Der Rückgewinnungsmodus wird deaktiviert. Das Gerät führt die elektronischen Expansionsventile in ihren ursprünglichen Zustand zurück.

**INFORMATION**

Schalten Sie das Gerät aus. Wenn das Gerät aus- und wieder eingeschaltet wird, wird der Rückgewinnungsmodus automatisch deaktiviert.

16.1.4 Rückgewinnungsmodus – Im Fall des Modells 1N~ (7-LED-Anzeige)

Bevor Sie Kältemittel zurückgewinnen können, müssen Sie sicherstellen, dass die elektronischen Expansionsventile geöffnet sind. Wenn das Gerät eingeschaltet ist, muss dieser Vorgang über den Rückgewinnungsmodus erfolgen.

Komponenten

Um den Rückgewinnungsmodus zu aktivieren/deaktivieren, benötigen Sie die folgenden Komponenten:

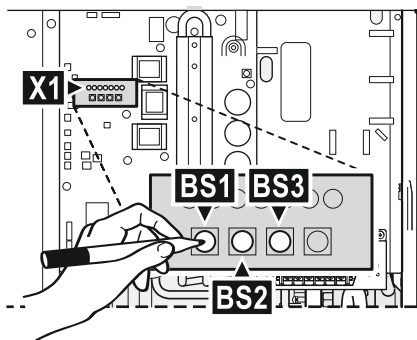

- H1P~H7P** 7-LED-Anzeige
- BS1~BS4** Druckknöpfe. Bedienen Sie die Druckknöpfe mit einem isolierten Stift (z. B. einem nicht herausgedrückten Kugelschreiber), um keine stromführenden Teile zu berühren.

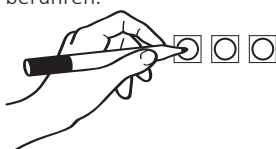

So aktivieren Sie den Rückgewinnungsmodus



INFORMATION

Wenn Sie beim Einstellen unsicher werden, drücken Sie BS1, um zur Standardsituation zurückzukehren.

Aktivieren Sie den Rückgewinnungsmodus wie folgt, bevor Sie Kältemittel zurückgewinnen:

#	Aktion	7-LED-Anzeige ^(a)						
		H1P	H2P	H3P	H4P	H5P	H6P	H7P
1	Beginnen Sie ausgehend von der Standardsituation.	●	●	●	●	●	●	●
2	Halten Sie BS1 5 Sekunden lang gedrückt.	○	●	●	●	●	●	●
3	Drücken Sie 9 Mal BS2 .	○	●	●	○	●	●	○
4	Drücken Sie einmal BS3 .	○	●	●	●	●	●	◐
5	Drücken Sie einmal BS2 .	○	●	●	●	●	◐	●
6	Drücken Sie einmal BS3 .	○	●	●	●	●	○	●
7	Drücken Sie einmal BS3 . Die blinkende H1P zeigt an, dass der Rückgewinnungsmodus korrekt ausgewählt und aktiviert wurde.	◐	●	●	●	●	●	●

#	Aktion	7-LED-Anzeige ^(a)						
		H1P	H2P	H3P	H4P	H5P	H6P	H7P
8	Drücken Sie einmal BS1 . H1P blinkt weiterhin und zeigt, dass Sie sich in einem Modus befinden, der keine Bedienung des Verdichters zulässt.	●	●	●	●	●	●	●

^(a) ● = AUS, ○ = EIN und ◐ = blinkt.

Ergebnis: Der Rückgewinnungsmodus wird aktiviert. Das Gerät öffnet die elektronischen Expansionsventile.

So deaktivieren Sie den Rückgewinnungsmodus

Deaktivieren Sie den Rückgewinnungsmodus wie folgt, nachdem Sie Kältemittel zurückgewonnen haben:

#	Vorgehensweise	7-LED-Anzeige ^(a)						
		H1P	H2P	H3P	H4P	H5P	H6P	H7P
1	Halten Sie BS1 5 Sekunden lang gedrückt.	◐	●	●	●	●	●	●
2	Drücken Sie 9 Mal BS2 .	◐	●	●	○	●	●	○
3	Drücken Sie einmal BS3 .	◐	●	●	●	●	◐	●
4	Drücken Sie einmal BS2 .	◐	●	●	●	●	●	◐
5	Drücken Sie einmal BS3 .	◐	●	●	●	●	●	○
6	Drücken Sie einmal BS3 .	◐	●	●	●	●	●	●
7	Drücken Sie einmal BS1 , um zur Standardsituation zurückzukehren.	●	●	●	●	●	●	●

^(a) ● = AUS, ○ = EIN und ◐ = blinkt.

Ergebnis: Der Rückgewinnungsmodus wird deaktiviert. Das Gerät führt die elektronischen Expansionsventile in ihren ursprünglichen Zustand zurück.



INFORMATION

Schalten Sie das Gerät aus. Wenn das Gerät aus- und wieder eingeschaltet wird, wird der Rückgewinnungsmodus automatisch deaktiviert.

17 Technische Daten

Ein **Teil** der aktuellen technischen Daten ist auf der regionalen Daikin-Website verfügbar (öffentlich zugänglich). Die **vollständigen** technischen Daten sind über das Daikin Business Portal verfügbar (Authentifizierung erforderlich).

In diesem Kapitel

17.1	Platzbedarf für Wartungsarbeiten: Außeneinheit	309
17.2	Rohrleitungsplan: Außengerät	310
17.3	Rohrleitungsplan: Innengerät	311
17.4	Elektroschaltplan: Außengerät	312
17.5	Elektroschaltplan: Innengerät	317
17.6	ESP-Kurve: Innengerät	323

17.1 Platzbedarf für Wartungsarbeiten: Außeneinheit

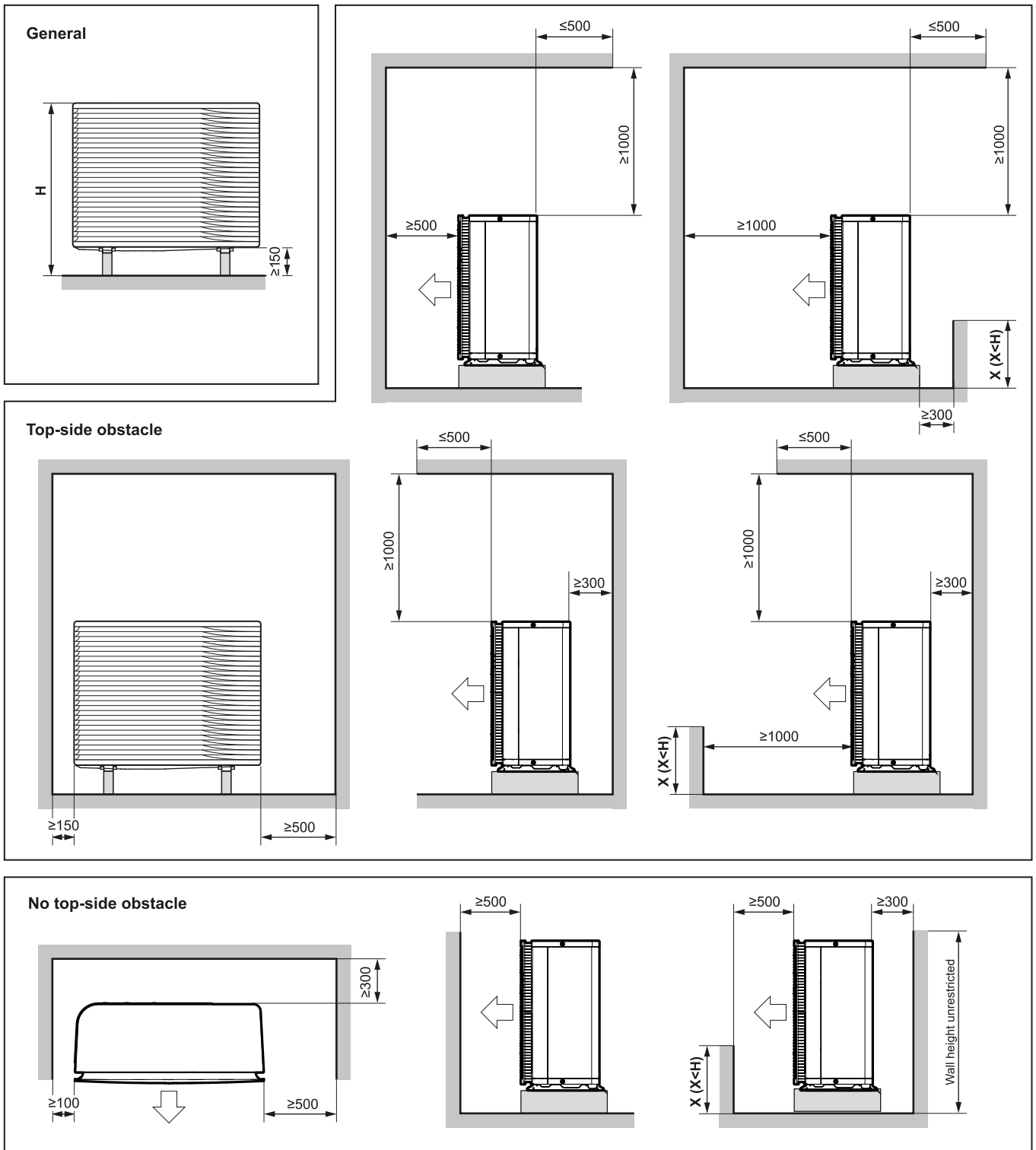

(mm)

Englisch	Übersetzung
General	Allgemeines
No top-side obstacle	Kein Hindernis oben
Top-side obstacle	Hindernis oben
Wall height unrestricted	Wandhöhe uneingeschränkt

17.2 Rohrleitungsplan: Außengerät

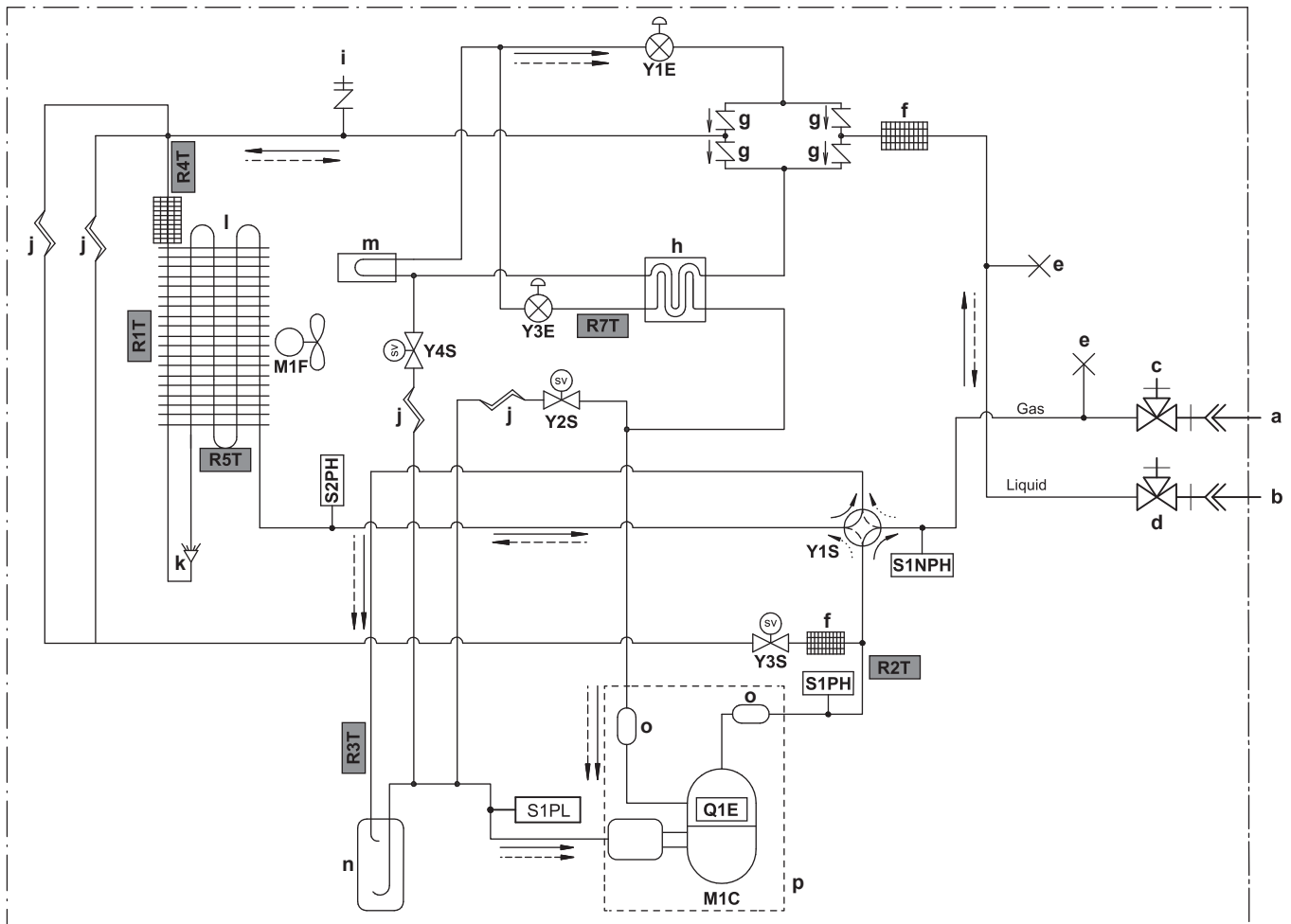

3D142205 B

Gas Gas

Liquid Flüssigkeit

a Bördelanschluss 5/8"

b Bördelanschluss 1/4"

c Gasleitungs-Absperrventil mit Wartungsanschluss

d Flüssigkeitsleitungs-Absperrventil

e Gequetschtes Rohr

f Kältemittelfilter

g Einweg-Ventil

h Economiser-Wärmetauscher

i Wartungsanschluss 5/16" Bördel

j Kapillarrohr

k Verteiler

l Luftwärmetauscher

m Platinenkühlung

n Akkumulator

o Dämpfer

p Gehäuse

M1C Verdichter

M1F Lüftermotor

S1PL Niederdruckschalter

S1PH Hochdruckschalter (4,6 MPa)

S2PH Hochdruckschalter (4,17 MPa)

S1NPH Hochdrucksensor

Y1E Elektronisches Expansionsventil (Haupt)

Y3E Elektronisches Expansionsventil (Einspritzung)

Y1S Magnetventil (4-Wege-Ventil)

Y2S Magnetventil (Niederdruck-Bypass)

Y3S Magnetventil (Heißgas-Bypass)

Y4S Magnetventil (Flüssigkeitseinspritzung)

Q1E Überlastschutz

Thermistoren:

R1T Thermistor – Außenluft

R2T Thermistor – Verdichterauslass

R3T Thermistor – Saugverdichter

R4T Thermistor – Luftwärmetauscher, Verteiler

R5T Thermistor – Luftwärmetauscher, Mitte

R7T Thermistor – Einspritzung





Kältemittelfluss:

➔ Heizen

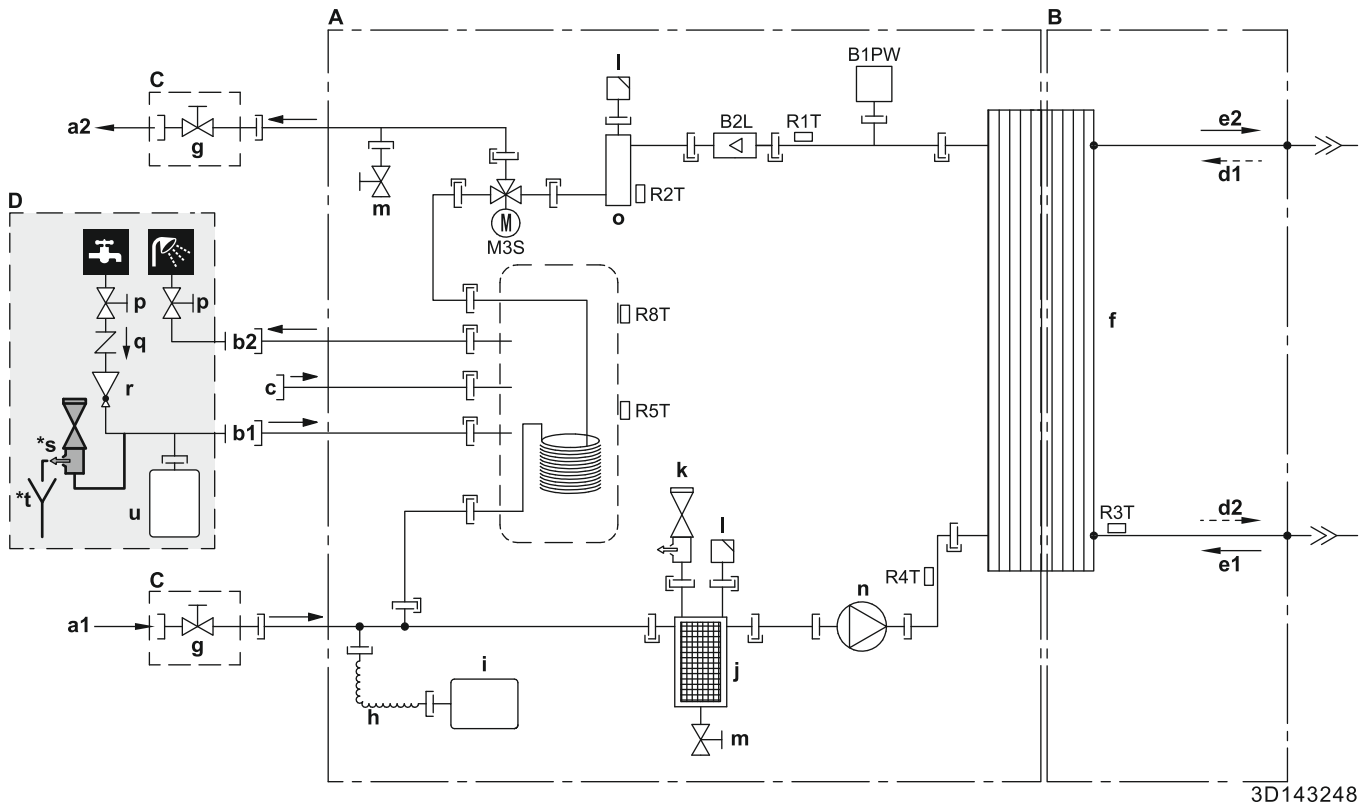
➔ Kühlen

17.3 Rohrleitungsplan: Innengerät



- A** Wasserseite
B Kältemittelseite
C Bauseitige Installation (mit der Einheit mitgeliefert)
D Bauseitig zu liefern
- a1** WASSEREINLASS für Raumheizung/Kühlen (Schraubverbindung, 1")
a2 WASSERAUSLASS für Raumheizung/Kühlen (Schraubverbindung, 1")
b1 Brauchwasser – Kaltwassereinlass (Schraubverbindung, 3/4")
b2 Brauchwasser – Warmwasserauslass (Schraubverbindung, 3/4")
c Rückführanschluss
d1 Gaskältemittel-Einlass (Heizen-Modus; Verflüssiger)
d2 Flüssigkältemittel-Auslass (Heizen-Modus; Verflüssiger)
e1 Flüssigkältemittel-EINLASS (Kühlen-Modus; Verdampfer)
e2 Flüssigkältemittel-AUSLASS (Kühlen-Modus; Verdampfer)
f Platten-Wärmetauscher
g Absperrventil für Wartung
h Flexibles Rohr
i Ausdehnungsgefäß
j Magnetischer Filter/Schmutzfilter
k Sicherheitsventil
l Automatische Entlüftung
m Ablassventil
n Pumpe
o Reserveheizung
- p** Absperrventil (empfohlen)
q Rückschlagventil (empfohlen)
r Druckminderungsventil (empfohlen)
***s** Druckentlastungsventil (max. 10 bar (=1,0 MPa)) (verpflichtend)
***t** Zwischenbehälter (verpflichtend)
u Ausdehnungsgefäß (empfohlen)
- B2L** Flusssensor
B1PW Raumheizungswasserdruckfühler
M3S 3-Wege-Ventil (Raumheizung/Brauchwasser)
- Thermistoren:**
R1T Wärmetauscher am Wasseraustritt
R2T Reserveheizung am Wasseraustritt
R3T Kältemittel auf der Flüssigkeitsseite
R4T Wasserzufluss
R5T, R8T Speicher
- Anschlüsse:**
 Schraubverbindung
 Bördelanschluss
 Schnellkupplung
 Hart gelötete Verbindung

17.4 Elektroschaltplan: Außengerät

Der Schaltplan ist im Lieferumfang des Geräts enthalten und befindet sich an der Innenseite der Wartungsabdeckung.

Englisch	Übersetzung
Electronic component assembly	Baugruppe Elektronikkomponenten
Front side view	Ansicht von vorne
Indoor	Innen
OFF	AUS
ON	EIN
Outdoor	Außen
Position of compressor terminal	Position der Verdichterklemme
Position of elements	Position der Elemente
Rear side view	Ansicht von hinten ^(a)
Right side view	Ansicht von rechts
See note ***	Siehe Anmerkung ***

^(a) Nur für *W1-Modelle.

Hinweise:

1	Symbole:	
	L	Stromführend
	N	Neutralleiter
		Schutzleiter
		Fremdspannungsarme Funktionserdung
		Bauseitige Verkabelung
	==:	Option
		Anschlussleiste
		Klemme
		Stecker
	Anschluss	

2	Farben:	
	BLK	Schwarz
	RED	Rot
	BLU	Blau
	WHT	Weiß
	GRN	Grün
	YLW	Gelb
	PNK	Pink
	ORG	Orange
	GRY	Grau
	BRN	Braun
3	Dieser Schaltplan gilt nur für das Außengerät.	
4	Schließen Sie beim Betrieb nicht die Schutzeinrichtungen Q1, S1PH, S2PH und S1PL kurz.	
5	Die Anschlussverkabelung an X5A ^(a) , X77A ^(a) und X41A ist in der Kombinationstabelle und im Optionshandbuch beschrieben.	
6	Die Werkseinstellung für alle Schalter ist AUS. Ändern Sie nicht die Einstellung des Wahlschalters (DS1).	

^(a) Nur für *W1-Modelle.

Legende bei W1-Modellen:

A1P	Platine (Haupt)
A2P	Platine (Entstörfilter)
BS1~BS3 (A1P)	Druckknopfschalter
C1~C7 (A1P)	Kondensator
DS1 (A1P)	DIP-Schalter
F1U	Bauseitige Sicherung (bauseitig zu liefern)
F1U~F4U (A2P)	Sicherung (T 6,3 A/250 V)
F5U (A1P)	Sicherung (T 5,0 A/250 V)
HAP (A1P)	LED (Wartungsmonitor ist grün)
K1R (A1P)	Magnetrelais (Y1S)
K2R (A1P)	Magnetrelais (Y2S)
K3R (A1P)	Magnetrelais (Y3S)
K4R	Magnetrelais (Y4S)
K6R~K84R (A1P)	Magnetrelais
K1M~K2M (A1P)	Magnetischer Kontaktgeber
L1R~L5R (A1P, A2P)	Drosselspule
M1C	Verdichtermotor
M1F	Lüftermotor
PS (A1P)	Stromversorgung für Schaltkreis

Q1DI	Fehlerstrom-Schutzschalter (30 mA) (bauseitig zu liefern)
Q1	Thermoschutz Überstrom
R1~R9 (A1P)	Widerstand
R1T	Thermistor (Außenluft)
R2T	Thermistor (Verdichterauslass)
R3T	Thermistor (Saugverdichter)
R4T	Thermistor (Luftwärmetauscher, Flüssigkeitsleitung)
R5T	Thermistor (Luftwärmetauscher Mitte)
R7T	Thermistor (Einspritzung)
R11T	Thermistor (Rippe)
RC (A1P)	Signalempfänger-Schaltkreis
S1NPH	Hochdrucksensor
S1PH, S2PH	Hochdruckschalter
S1PL	Niederdruckschalter
SEG* (A1P)	7-Segment-Anzeige
TC (A1P)	Signalübertragungs-Schaltkreis
V1D~V3D (A1P)	Diode
V1R~V2R (A1P)	Diodenmodul
V3R~V5R (A1P)	Bipolarer Transistor mit isoliertem Gate (IGBT) für das Leistungsmodul
X1M	Anschlussleiste
Y1E	Elektronisches Expansionsventil (Haupt)
Y3E	Elektronisches Expansionsventil (Einspritzung)
Y1S	Magnetventil (4-Wege-Ventil)
Y2S	Magnetventil (Niederdruck-Bypass)
Y3S	Magnetventil (Heißgas-Bypass)
Y4S	Magnetventil (Flüssigkeitseinspritzung)
Z1C~Z10C	Entstörfilter (Ferritkern)
Z1F~Z5F (A1P, A2P)	Entstörfilter

Legende im Falle von V3-Modellen:

A1P	Platine (Haupt)
A2P	Platine (Entstörfilter)
A5P	Platine (Blinken)
BS1~BS4 (A1P)	Druckknopfschalter
C1~C4 (A1P, A2P)	Kondensator
DS1 (A1P)	DIP-Schalter
F1U	Bauseitige Sicherung (bauseitig zu liefern)



F1U~F4U (A2P)	Sicherung (T 6,3 A/250 V)
F6U (A1P)	Sicherung (T 5,0 A/250 V)
H1P~H7P (A1P)	Leuchtdiode (Wartungsmonitor ist orange)
HAP (A1P)	LED (Wartungsmonitor ist grün)
K1R (A1P)	Magnetrelais (Y1S)
K2R (A1P)	Magnetrelais (Y2S)
K3R (A1P)	Magnetrelais (Y3S)
K4R (A1P)	Magnetrelais (Y4S)
K10R (A1P)	Magnetrelais
K11M (A1P)	Magnetischer Kontaktgeber
K13R~K15R (A1P, A2P)	Magnetrelais
L1R~L3R (A1P)	Drosselspule
M1C	Verdichtermotor
M1F	Lüftermotor
PS (A1P)	Stromversorgung für Schaltkreis
Q1DI	Fehlerstrom-Schutzschalter (30 mA) (bauseitig zu liefern)
R1~R5 (A1P, A2P)	Widerstand
R1T	Thermistor (Außenluft)
R2T	Thermistor (Verdichterauslass)
R3T	Thermistor (Saugverdichter)
R4T	Thermistor (Luftwärmetauscher, Flüssigkeitsleitung)
R5T	Thermistor (Luftwärmetauscher Mitte)
R7T	Thermistor (Einspritzung)
R11T	Thermistor (Rippe)
RC (A2P)	Signalempfänger-Schaltkreis
S1NPH	Hochdrucksensor
S1PH, S2PH	Hochdruckschalter
S1PL	Niederdruckschalter
TC (A2P)	Signalübertragungs-Schaltkreis
V1D~V4D (A1P)	Diode
V1R (A1P)	IGBT-Stromversorgungsmodul
V2R (A1P)	Diodenmodul
V1T~V3T (A1P)	Bipolartransistor mit isoliertem Gate (IGBT)
X1M	Anschlussleiste
Y1E	Elektronisches Expansionsventil (Haupt)
Y3E	Elektronisches Expansionsventil (Einspritzung)
Y1S	Magnetventil (4-Wege-Ventil)

Y2S	Magnetventil (Niederdruck-Bypass)
Y3S	Magnetventil (Heißgas-Bypass)
Y4S	Magnetventil (Flüssigkeitseinspritzung)
Z1C~Z11C	Entstörfilter (Ferritkern)
Z1F~Z6F (A1P, A2P)	Entstörfilter

17.5 Elektroschaltplan: Innengerät

Siehe internen Elektroschaltplan (auf der Innenseite der Abdeckung des Schaltkastens der Inneneinheit).
Nachfolgend sind die verwendeten Abkürzungen aufgeführt.

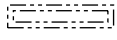
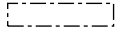
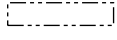
Schritte, die vor Inbetriebnahme des Geräts überprüft werden müssen

Englisch	Übersetzung
Notes to go through before starting the unit	Schritte, die vor Inbetriebnahme des Geräts überprüft werden müssen
X1M	Hauptklemme
X2M	Klemmleiste für bauseitige Verkabelung für Wechselstrom
X5M	Klemmleiste für bauseitige Verkabelung für Gleichstrom
X6M	Klemme für Stromversorgung für Reserveheizung
X10M	Smart Grid-Klemme
-----	Erdungsdraht
-----	Bauseitig zu liefern
①	Mehrere Verkabelungsmöglichkeiten
	Option
	Nicht im Schaltkasten montiert
	Modellabhängige Verkabelung
	Platine
Note 1: Connection point of the power supply for the BUH should be foreseen outside the unit.	Hinweis 1: Der Verbindungspunkt der Stromversorgung für die Reserveheizung sollte außerhalb des Geräts eingeplant werden.
Backup heater power supply	Stromversorgung für Reserveheizung
<input type="checkbox"/> 6T1 (3~, 230 V, 6 kW)	<input type="checkbox"/> 6T1 (3~, 230 V, 6 kW)
<input type="checkbox"/> 6V3 (1N~, 230 V, 6 kW)	<input type="checkbox"/> 6V3 (1N~, 230 V, 6 kW)
<input type="checkbox"/> 6WN/9WN (3N~, 400 V, 6/9 kW)	<input type="checkbox"/> 6WN/9WN (3N~, 400 V, 6/9 kW)
User installed options	Vom Benutzer installierte Optionen
<input type="checkbox"/> Remote user interface	<input type="checkbox"/> Spezielle Komfort-Benutzerschnittstelle (BRC1HHDA wird als Raumthermostat verwendet)
<input type="checkbox"/> Ext. indoor thermistor	<input type="checkbox"/> Externer Innentemperatur-Thermistor
<input type="checkbox"/> Ext outdoor thermistor	<input type="checkbox"/> Externer Außentemperatur-Thermistor
<input type="checkbox"/> Digital I/O PCB	<input type="checkbox"/> Digitale E/A-Platine
<input type="checkbox"/> Demand PCB	<input type="checkbox"/> Platine zur Anforderungsverarbeitung
<input type="checkbox"/> Safety thermostat	<input type="checkbox"/> Sicherheitsthermostat
<input type="checkbox"/> Smart Grid	<input type="checkbox"/> Smart Grid

Englisch	Übersetzung
<input type="checkbox"/> WLAN module	<input type="checkbox"/> WLAN-Modul
<input type="checkbox"/> WLAN cartridge	<input type="checkbox"/> WLAN-Karte
<input type="checkbox"/> Bizone mixing kit	<input type="checkbox"/> Bizone-Mischbausatz
Main LWT	Haupt-Vorlauftemperatur
<input type="checkbox"/> On/OFF thermostat (wired)	<input type="checkbox"/> EIN/AUS-Thermostat (verdrahtet)
<input type="checkbox"/> On/OFF thermostat (wireless)	<input type="checkbox"/> EIN/AUS-Thermostat (drahtlos)
<input type="checkbox"/> Ext. thermistor	<input type="checkbox"/> Externer Thermistor
<input type="checkbox"/> Heat pump convector	<input type="checkbox"/> Wärmepumpen-Konvektor
Add LWT	Zusatz-Vorlauftemperatur
<input type="checkbox"/> On/OFF thermostat (wired)	<input type="checkbox"/> EIN/AUS-Thermostat (verdrahtet)
<input type="checkbox"/> On/OFF thermostat (wireless)	<input type="checkbox"/> EIN/AUS-Thermostat (drahtlos)
<input type="checkbox"/> Ext. thermistor	<input type="checkbox"/> Externer Thermistor
<input type="checkbox"/> Heat pump convector	<input type="checkbox"/> Wärmepumpen-Konvektor

Position im Schaltkasten

Englisch	Übersetzung
Position in switch box	Position im Schaltkasten

Beschriftung

A1P		Hauptplatine
A2P	*	EIN/AUS-Thermostat (PC=Stromkreis)
A3P	*	Wärmepumpen-Konvektor
A4P	*	Digitale E/A-Platine
A8P	*	Platine zur Anforderungsverarbeitung
A11P		Hauptplatine der MMI (= Raumbedienmodul des Innengeräts)
A14P	*	Platine der speziellen Komfort-Benutzerschnittstelle (BRC1HHDA wird als Raumthermostat verwendet)
A15P	*	Empfänger-Platine (drahtloses EIN/AUS-Thermostat)
A20P	*	WLAN-Modul
A30P	*	Bizone-Mischbausatz-Platine
CN* (A4P)	*	Stecker
DS1(A8P)	*	DIP-Schalter
F1B	#	Überstromsicherung für Reserveheizung
F1U, F2U (A4P)	*	Sicherung 5 A 250 V für Digitale E/A-Platine
K1A, K2A	*	Smart Grid-Hochspannungsrelais
K1M, K2M		Schaltschütz der Reserveheizung
K5M		Sicherheits-Schaltschütz der Reserveheizung
K*R (A4P)		Relais auf Platine

M2P	#	Brauchwasserpumpe
M2S	#	2-Wege-Ventil für Kühlbetrieb
PC (A15P)	*	Starkstromleitung
PHC1 (A4P)	*	Optokoppler-Eingangsschaltkreis
Q1L		Thermoschutz Reserveheizung
Q4L	#	Sicherheitsthermostat
Q*DI	#	Fehlerstrom-Schutzschalter
R1H (A2P)	*	Feuchtigkeitsfühler
R1T (A2P)	*	Umgebungstemperaturfühler des EIN/AUS-Thermostats
R2T (A2P)	*	Externer Fühler (Boden- oder Umgebungstemperatur)
R6T	*	Externer Innen- oder Außentemperatur-Thermistor
S1S	#	Wärmepumpentarif-Netzanschlusskontakt
S2S	#	Impulseingang 1 des Stromzählers
S3S	#	Impulseingang 2 des Stromzählers
S4S	#	Smart Grid-Versorgung
S6S~S9S	*	Digitaleingänge für Leistungsbeschränkung
S10S-S11S	#	Smart Grid-Niederspannungskontakt
SS1 (A4P)	*	Wahlschalter
TR1		Stromversorgungstransformator
X6M	#	Anschlussleiste für Stromversorgung für Reserveheizung
X10M	*	Anschlussleiste für Smart Grid-Stromversorgung
X*, X*A, X*Y*, Y*		Stecker
X*M		Anschlussleiste

- * Optional
Feldversorgung

Übersetzung des Texts des Elektroschaltplans

Englisch	Übersetzung
(1) Main power connection	(1) Hauptstromanschluss
For HP tariff	Für Wärmepumpen-Tarif
Indoor unit supplied from outdoor	Innengerät durch Außengerät gespeist
Normal kWh rate power supply	Normaltarif-Netzanschluss
Only for normal power supply (standard)	Nur für normale Stromversorgung (Standard)
Only for preferential kWh rate power supply (outdoor)	Nur für Wärmepumpentarif-Netzanschluss (außen)
Outdoor unit	Außengerät

Englisch	Übersetzung
Preferential kWh rate power supply contact: 16 V DC detection (voltage supplied by PCB)	Wärmepumpentarif-Netzanschlusskontakt: 16 V DC-Erkennung (Spannungsversorgung durch Platine)
SWB	Schaltkasten
Use normal kWh rate power supply for indoor unit	Normaltarif-Netzanschluss für Innengerät verwenden
(2) Backup heater power supply	(2) Stromversorgung für Reserveheizung
Only for ***	Nur für ***
(3) User interface	(3) Bedieneinheit
Only for remote user interface	Nur für die spezielle Komfort-Benutzerschnittstelle (BRC1HHDA wird als Raumthermostat verwendet)
SD card	Kartensteckplatz für WLAN-Karte
SWB	Schaltkasten
WLAN cartridge	WLAN-Karte
(5) Ext. thermistor	(5) Externer Thermistor
SWB	Schaltkasten
(6) Field supplied options	(6) Bauseitig gelieferte Optionen
12 V DC pulse detection (voltage supplied by PCB)	12 V Gleichstrom Impulserkennung (Spannung wird durch Platine geliefert)
230 V AC Control Device	Steuerungsgerät mit 230 V Wechselstrom
230 V AC supplied by PCB	230 V Wechselstrom Spannungsversorgung durch Platine
Bizone mixing kit	Bizone-Mischbausatz
Continuous	Dauerstrom
DHW pump output	Auslass der Brauchwasserpumpe
DHW pump	Brauchwasserpumpe
Electrical meters	Stromzähler
For HV smartgrid	Für Hochspannungs-Smart Grid
For LV smartgrid	Für Niederspannungs-Smart Grid
For safety thermostat	Für Sicherheitsthermostat
For smartgrid	Für Smart Grid
Inrush	Einschaltstrom
Max. load	Maximale Belastung
Normally closed	Öffner
Normally open	Schließer
Safety thermostat contact: 16 V DC detection (voltage supplied by PCB)	Sicherheitsthermostat-Kontakt: 16 V Gleichstrom-Erkennung (Spannungsversorgung durch Platine)

Englisch	Übersetzung
Shut-off valve	Absperrventil
Smartgrid contacts	Smart Grid-Kontakte
Smartgrid PV power pulse meter	Smart Grid-Photovoltaikleistung-Impulszähler
SWB	Schaltkasten
(7) Option PCBs	(7) Optionen-Platinen
Alarm output	Alarmausgang
Changeover to ext. heat source	Umschalter zur externen Wärmequelle
Max. load	Maximale Belastung
Min. load	Minimale Belastung
Only for demand PCB option	Nur für die Option Platine zur Anforderungsverarbeitung
Only for digital I/O PCB option	Nur für die optionale digitale E/A-Platine
Options: ext. heat source output, alarm output	Optionen: externe Wärmequellenausgabe, Alarmausgang
Options: On/OFF output	Optionen: Ausgang für EIN/AUS
Power limitation digital inputs: 12 V DC / 12 mA detection (voltage supplied by PCB)	Digitaleingänge für Leistungsbeschränkung: 12 V Gleichstrom / 12 mA Demodulation (Spannungsversorgung durch Platine)
Space C/H On/OFF output	Ausgang für Raumkühlung/-heizung EIN/AUS
SWB	Schaltkasten
(8) External On/OFF thermostats and heat pump convector	(8) Externer Thermostat/ Wärmepumpen-Konvektor EIN/AUS
Additional LWT zone	Zusatz-Vorlauftemperaturzone
Main LWT zone	Haupt-Vorlauftemperaturzone
Only for external sensor (floor/ambient)	Nur für externen Fühler (Boden oder Umgebungstemperatur)
Only for heat pump convector	Nur für Wärmepumpen-Konvektor
Only for wired On/OFF thermostat	Nur für verkabelten EIN/AUS-Thermostat
Only for wireless On/OFF thermostat	Nur für kabellosen EIN/AUS-Thermostat

Schaltplan

Weitere Details siehe Geräteverkabelung.

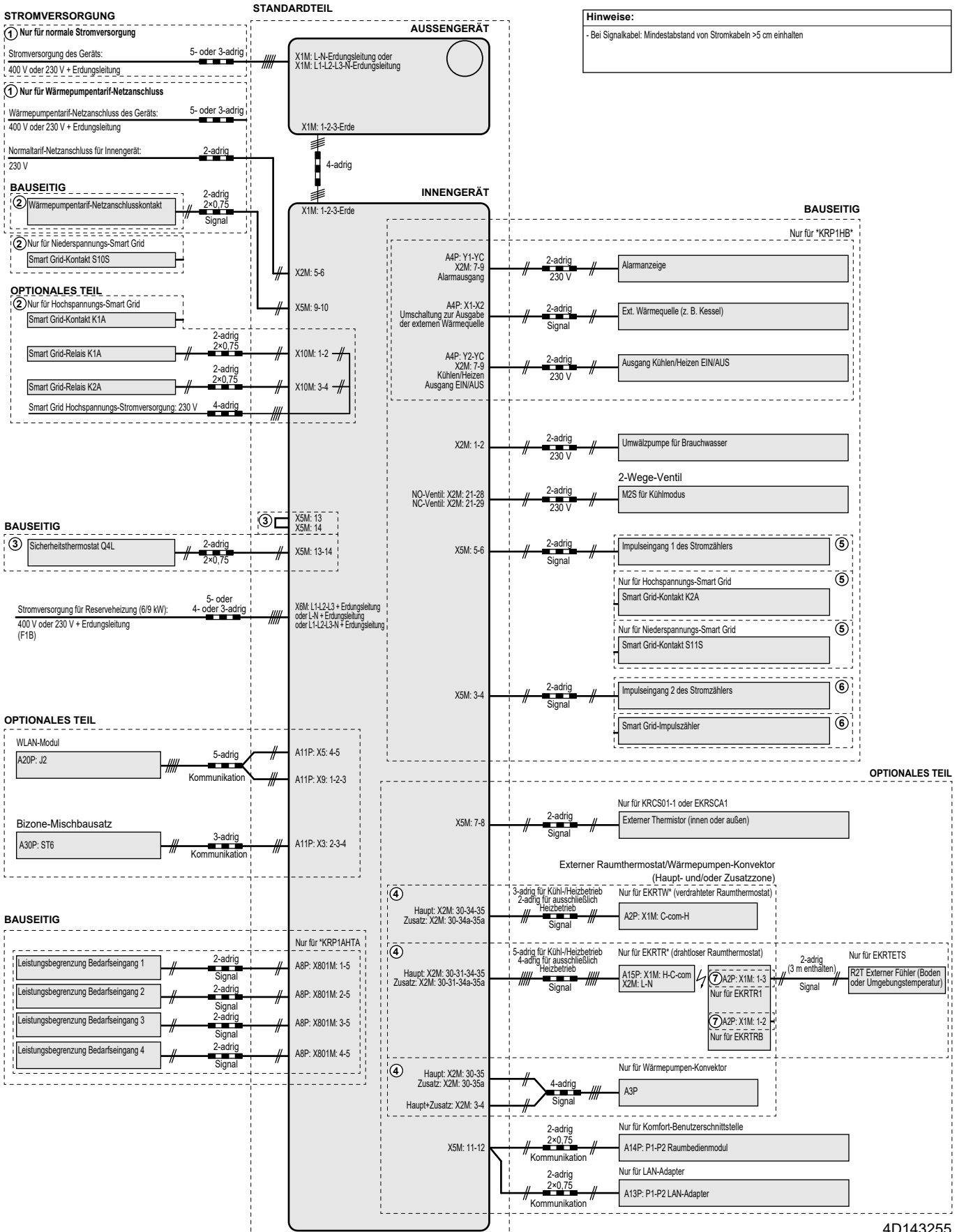

4D143255

17.6 ESP-Kurve: Innengerät

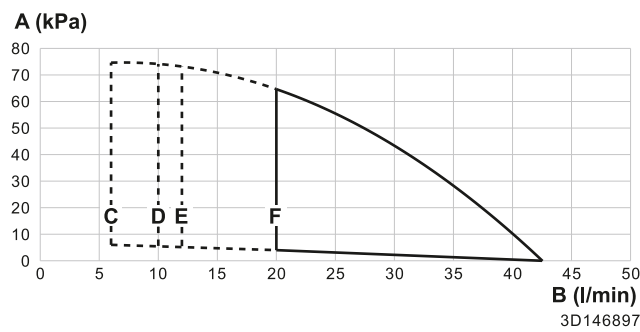

- A** Externer statischer Druck im Raumheizungs-/Kühlkreislauf
- B** Wasser-Durchflussmenge durch das Gerät im Raumheizungs-/Kühlkreislauf
- C** Minimale Wasserdurchflussmenge im Normalbetrieb
- D** Minimale Wasserdurchflussmenge bei Reserveheizungsbetrieb
- E** Minimale Wasserdurchflussmenge im Kühlbetrieb
- F** Minimale Wasserdurchflussmenge im Abtaubetrieb

Hinweise:

- Die Auswahl eines außerhalb des Betriebsbereichs liegenden Durchflusses kann zur Beschädigung oder zu einer Fehlfunktion des Geräts führen. Siehe auch zulässiger Mindest- und Höchstwert des Wasserflussbereichs bei den technischen Daten.
- Stellen Sie sicher, dass die Wasserqualität der EU-Richtlinie 2020/2184 entspricht.

18 Glossar

Händler

Vertriebspartner für das Produkt.

Autorisierter Installateur

Technisch ausgebildete Person, die dazu qualifiziert ist, das Produkt zu installieren.

Benutzer

Person, der das Produkt gehört und/oder die das Produkt betreibt.

Geltende gesetzliche Vorschriften

Alle international, in Europa, auf Staatsebene und lokal geltende Richtlinien, Gesetze, Vorschriften und/oder Kodizes, die für ein bestimmtes Produkt oder einen Bereich wichtig und anzuwenden sind.

Dienstleistungsunternehmen

Qualifiziertes Unternehmen, das für die Produkt den erforderlichen Service liefern oder koordinieren kann.

Installationsanleitung

Anleitung zu einem bestimmten Produkt oder einer bestimmten Anwendung; sie beschreibt, wie es installiert, konfiguriert und gewartet wird.

Betriebsanleitung

Anleitung zu einem bestimmten Produkt oder einer bestimmten Anwendung; sie beschreibt, wie es betrieben und bedient wird.

Wartungsanleitung

Anleitung zu einem bestimmten Produkt oder einer bestimmten Anwendung; sie beschreibt (sofern erforderlich), wie es installiert, konfiguriert, betrieben und/oder gewartet wird.

Zubehör

Kennzeichnungen, Handbücher, Informationsblätter und Ausstattungen, die zusammen mit der Produkt geliefert sind und die gemäß den Instruktionen in der begleitenden Dokumentation installiert werden müssen.

Optionale Ausstattung

Ausstattung, die von Daikin hergestellt oder zugelassen ist, und die gemäß den Instruktionen in der begleitenden Dokumentation mit dem Produkt kombiniert werden kann.

Bauseitig zu liefern

Ausstattung, die NICHT von Daikin hergestellt ist, die gemäß den Instruktionen in der begleitenden Dokumentation mit dem Produkt kombiniert werden kann.

Tabelle bauseitiger Einstellungen

Anwendbare Geräte

ELBH12E▲6V▼
ELBH12E▲9W▼
ELBX12E▲6V▼
ELBX12E▲9W▼
ELVH12S18▲6V▼
ELVH12S23E▲6V▼
ELVH12S18E▲9W▼
ELVH12S23E▲9W▼
ELVX12S18E▲6V▼
ELVX12S23E▲6V▼
ELVX12S18E▲9W▼
ELVX12S23E▲9W▼

Hinweise

- (*1) *6V*
- (*2) *9W*
- (*3) ELB*
- (*4) ELV*
- (*5) *X*
- (*6) *H*

▲ = 1, 2, 3, ..., 9, A, B, C, ..., Z

▼ = , , 1, 2, 3, ..., 9

Tabelle bauseitiger Einstellungen				Monteureinstellungen im Widerspruch zu Standardwert	
Brotkrumen	Bauseitiger Code	Einstellungsname	Bereich, Schritt Standardwert	Datum	Wert
Raum					
└─ Frostschutz					
1.4.1	[2-06]	Aktivierung	R/W	0: Nein 1: Ja	
1.4.2	[2-05]	Raumtemperatur-Sollwert	R/W	4–16°C, Schritt: 1°C 8°C	
└─ Sollwertgrenzen					
1.5.1	[3-07]	Heizen Minimum	R/W	12–18°C, Schritt: 1°C 12°C	
1.5.2	[3-06]	Heizen Maximum	R/W	18–30°C, Schritt: 1°C 30°C	
1.5.3	[3-09]	Kühlen Minimum	R/W	15–25°C, Schritt: 1°C 15°C	
1.5.4	[3-08]	Kühlen Maximum	R/W	25–35°C, Schritt: 1°C 35°C	
Raum					
1.6	[2-09]	Abweichung Raumfühler	R/W	-5–5°C, Schritt: 0,5°C 0°C	
1.7	[2-0A]	Abweichung Raumfühler	R/W	-5–5°C, Schritt: 0,5°C 0°C	
└─ Raum Komfort-Sollwert					
1.9.1	[9-0A]	Heizen Komfort-Sollwert	R/W	[3-07]–[3-06]°C, Schritt: 0,5°C 23°C	
1.9.2	[9-0B]	Kühlen Komfort-Sollwert	R/W	[3-09]–[3-08]°C, Schritt: 0,5°C 23°C	
Hauptzone					
2.4		Sollwertmodus		0: Absolut 1: Witterungsgeführtes Heizen, Absolutes Kühlen 2: Witterungsgeführt	
└─ Witterungsgeführte Heizkurve					
2.5	[1-00]	Niedrige Umgebungstemperatur für witterungsabhängige Kurve beim Heizen der VLT-Hauptzone.	R/W	-40–5°C, Schritt: 1°C -10°C	
2.5	[1-01]	Hohe Umgebungstemperatur für witterungsabhängige Kurve beim Heizen der VLT-Hauptzone.	R/W	10–25°C, Schritt: 1°C 15°C	
2.5	[1-02]	Vorlauftemperaturwert für niedrige Umgebungstemp. für witterungsabhängige Kurve beim Heizen der VLT-Hauptzone.	R/W	[9-01]–[9-00], Schritt: 1°C [2-0C]=0 40°C [2-0C]=1 45°C [2-0C]=2 55°C	
2.5	[1-03]	Vorlauftemperaturwert für hohe Umgebungstemp. für witterungsabhängige Kurve beim Heizen der VLT-Hauptzone.	R/W	[9-01]–Min.(45, [9-00])°C, Schritt: 1°C 25°C	
└─ Witterungsgeführte Kühlkurve					
2.6	[1-06]	Niedrige Umgebungstemperatur für witterungsabhängige Kurve beim Kühlen der VLT-Hauptzone.	R/W	10–25°C, Schritt: 1°C 20°C	
2.6	[1-07]	Hohe Umgebungstemperatur für witterungsabhängige Kurve beim Kühlen der VLT-Hauptzone.	R/W	25–43°C, Schritt: 1°C 35°C	
2.6	[1-08]	Vorlauftemperaturwert für niedrige Umgebungstemp. für witterungsabhängige Kurve beim Kühlen der VLT-Hauptzone.	R/W	[9-03]–[9-02]°C, Schritt: 1°C 22°C	
2.6	[1-09]	Vorlauftemperaturwert für hohe Umgebungstemp. für witterungsabhängige Kurve beim Kühlen der VLT-Hauptzone.	R/W	[9-03]–[9-02]°C, Schritt: 1°C [2-0C]=0: 18°C [2-0C]=1: 7°C [2-0C]=2: 18°C	
Hauptzone					
2.7	[2-0C]	Typ Wärmeübertrager	R/W	0: Fußbodenheizung 1: Ventilator-Konvektor 2: Heizkörper	
└─ Sollwertgrenzen					
2.8.1	[9-01]	Heizen Minimum	R/W	15–37°C, Schritt: 1°C 25°C	
2.8.2	[9-00]	Heizen Maximum	R/W	37–65, Schritt: 1°C [2-0C]=2: 65°C [2-0C]≠2: 55°C	
2.8.3	[9-03]	Kühlen Minimum	R/W	5–18°C, Schritt: 1°C 7°C	
2.8.4	[9-02]	Kühlen Maximum	R/W	18–22°C, Schritt: 1°C 22°C	
Hauptzone					
2.9	[C-07]	Steuerung	R/W	0: Vorlauftemp. 1: Externer Raumthermostat 2: Raumthermostat	
2.A	[C-05]	Typ mit externem Thermostat	R/W	0: - 1: 1 Kontakt 2: 2 Kontakte	
└─ Delta T					
2.B.1	[1-0B]	Delta-T Heizen	R/W	3–12°C, Schritt: 1°C [2-0C] ≠ 2 (Heizkörper) 5°C [2-0C] = 2 (Heizkörper) 10°C	
2.B.2	[1-0D]	Delta-T Kühlen	R/W	3–10°C, Schritt: 1°C 5°C	
└─ Modulation					
2.C.1	[8-05]	Modulation	R/W	0: Nein 1: Ja	
2.C.2	[8-06]	Max. Modulation	R/W	0–10°C, Schritt: 1°C 5°C	

(*1) *6V*_(*) *9W*_
 (*3) ELB*_(*) *ELV*_
 (*5) *X*_(*) *H*_

Tabelle bauseitiger Einstellungen				Monteureinstellungen im Widerspruch zu Standardwert	
Brotkrumen	Bauseitiger Code	Einstellungsname	Bereich, Schritt Standardwert	Datum	Wert
└─ Absperrventil					
2.D.1	[F-0B]	bei Anforderung	R/W	0: Nein 1: Ja	
2.D.2	[F-0C]	beim Kühlbetrieb	R/W	0: Nein 1: Ja	
Hauptzone					
2.E		Typ witterungsgeführte Kurve	R/W	0: 2 Punkte 1: Steilheit-Korrektur	
Zusatzzone					
3.4		Sollwertmodus		0: Absolut 1: Witterungsgeführtes Heizen, Absolutes Kühlen 2: Witterungsgeführt	
└─ Witterungsgeführte Heizkurve					
3.5	[0-00]	Vorlauftemperaturwert für hohe Umgebungstemp. für witterungsabhängige Kurve beim Heizen der VLT-Zusatzzone.	R/W	[9-05]–Min.(45, [9-06])°C, Schritt: 1°C 25°C	
3.5	[0-01]	Vorlauftemperaturwert für niedrige Umgebungstemp. für witterungsabhängige Kurve beim Heizen der VLT-Zusatzzone.	R/W	[9-05]–[9-06]°C, Schritt: 1°C [2-0C]=0 40°C [2-0C]=1 45°C [2-0C]=2 55°C	
3.5	[0-02]	Hohe Umgebungstemperatur für witterungsabhängige Kurve beim Heizen der VLT-Zusatzzone.	R/W	10–25°C, Schritt: 1°C 15°C	
3.5	[0-03]	Niedrige Umgebungstemperatur für witterungsabhängige Kurve beim Heizen der VLT-Zusatzzone.	R/W	-40–5°C, Schritt: 1°C -10°C	
└─ Witterungsgeführte Kühlkurve					
3.6	[0-04]	Vorlauftemperaturwert für hohe Umgebungstemp. für witterungsabhängige Kurve beim Kühlen der VLT-Zusatzzone.	R/W	[9-07]–[9-08]°C, Schritt: 1°C [2-0C]=0: 18°C [2-0C]=1: 7°C [2-0C]=2: 18°C	
3.6	[0-05]	Vorlauftemperaturwert für niedrige Umgebungstemp. für witterungsabhängige Kurve beim Kühlen der VLT-Zusatzzone.	R/W	[9-07]–[9-08]°C, Schritt: 1°C 22°C	
3.6	[0-06]	Hohe Umgebungstemperatur für witterungsabhängige Kurve beim Kühlen der VLT-Zusatzzone.	R/W	25–43°C, Schritt: 1°C 35°C	
3.6	[0-07]	Niedrige Umgebungstemperatur für witterungsabhängige Kurve beim Kühlen der VLT-Zusatzzone.	R/W	10–25°C, Schritt: 1°C 20°C	
Zusatzzone					
3.7	[2-0D]	Typ Wärmeübertrager	R/O	0: Fußbodenheizung 1: Ventilator-Konvektor 2: Heizkörper	
└─ Sollwertgrenzen					
3.8.1	[9-05]	Heizen Minimum	R/W	15–37°C, Schritt: 1°C 25°C	
3.8.2	[9-06]	Heizen Maximum	R/W	37–65, Schritt: 1°C [2-0C]=2: 65°C [2-0C]≠2: 55°C	
3.8.3	[9-07]	Kühlen Minimum	R/W	5–18°C, Schritt: 1°C 7°C	
3.8.4	[9-08]	Kühlen Maximum	R/W	18–22°C, Schritt: 1°C 22°C	
Zusatzzone					
3.A	[C-06]	Typ mit externem Thermostat	R/W	1: 1 Kontakt 2: 2 Kontakte	
└─ Delta T					
3.B.1	[1-0C]	Delta-T Heizen	R/W	3–12°C, Schritt: 1°C [2-0C] ≠ 2 (Heizkörper) 5°C [2-0C] = 2 (Heizkörper) 10°C	
3.B.2	[1-0E]	Delta-T Kühlen	R/W	3–10°C, Schritt: 1°C 5°C	
Zusatzzone					
3.C		Typ witterungsgeführte Kurve	R/O	0: 2 Punkte 1: Steilheit-Korrektur	
Raumheizung/-kühlung					
└─ Betriebsbereich					
4.3.1	[4-02]	Raumheizung AUS-Temp.	R/W	14–35°C, Schritt: 1°C 35°C	
4.3.2	[F-01]	Raumkühlung AUS-Temp.	R/W	10–35°C, Schritt: 1°C 20°C	
Raumheizung/-kühlung					
4.4	[7-02]	Anzahl der Zonen	R/W	0: Einzelne Zone 1: Duale Zone	
4.5	[F-0D]	Pumpenbetriebsart	R/W	0: Kontinuierlich 1: Abtastung 2: Anforderung	
4.6	[E-02]	Gerätetyp	R/W (*5) R/O (*6)	0: Heiz- und Kühlbetrieb (*5) 1: Nur Heizen (*6)	
4.7	[9-0D]	Pumpenbegrenzung	R/W	0–8, Schritt: 1 0: Keine Begrenzung 1–4: 90–60% Pumpendrehzahl 5–8: 90–60% Pumpendrehzahl während Abtastbetrieb 6	
Raumheizung/-kühlung					

(*1) *6V* (*2) *9W* _

(*3) ELB* (*4) ELV* _

(*5) *X* (*6) *H*

Tabelle bauseitiger Einstellungen				Monteureinstellungen im Widerspruch zu Standardwert	
Brotkrumen	Bauseitiger Code	Einstellungsname	Bereich, Schritt Standardwert	Datum	Wert
4.9	[F-00]	Pumpe außerhalb des Bereichs	R/W	0: Eingeschränkt 1: Zulässig	
4.A	[D-03]	Erhöhung etwa 0°C	R/W	0: Nein 1: Erhöhung 2°C, Steigung 4°C 2: Erhöhung 4°C, Steigung 4°C 3: Erhöhung 2°C, Steigung 8°C 4: Erhöhung 4°C, Steigung 8°C	
4.B	[9-04]	Überschreitung	R/W	1~4°C, Schritt: 1°C 2°C	
4.C	[2-06]	Frostschutz	R/W	0: Nein 1: Ja	
Speich.					
5.2	[6-0A]	Komfort-Sollwert	R/W	30~[6-0E]°C, Schritt: 1°C 60°C	
5.3	[6-0B]	Eco-Sollwert	R/W	30~Min.(50, [6-0E])°C, Schritt: 1°C 45°C	
5.4	[6-0C]	Warmhalte-Sollwert	R/W	30~Min.(50, [6-0E])°C, Schritt: 1°C 45°C	
5.6	[6-0D]	Betriebsart Heizen	R/W	0: Nur Warmhalten 1: Programm + Warmhalten 2: Nur Prog.	
Desinfektion					
5.7.1	[2-01]	Aktivierung	R/W	0: Nein 1: Ja	
5.7.2	[2-00]	Betriebstag	R/W	0: Jeden Tag 1: Montag 2: Dienstag 3: Mittwoch 4: Donnerstag 5: Freitag 6: Samstag 7: Sonntag	
5.7.3	[2-02]	Startzeit	R/W	0~23 Stunden, Schritt: 1 Stunde 1	
5.7.4	[2-03]	Speicher-Sollwert	R/W	60°C	
5.7.5	[2-04]	Dauer	R/W	40~60 Min., Schritt: 5 Min. 40 Min.	
Speich.					
5.8	[6-0E]	Maximum	R/W	(*3) [E-07]=0 oder 7: 40~60°C, Schritt: 1°C 60°C (*3) [E-07]=3 oder 8: 40~75°C, Schritt: 1°C 75°C (*3) [E-07]=5: 40~80°C, Schritt: 1°C 80°C (*4): 40~65°C, Schritt: 1°C 65°C	
5.9	[6-00]	Hysterese	R/W	2~40°C, Schritt: 1°C 8°C	
5.A	[6-08]	Hysterese	R/W	2~20°C, Schritt: 1°C 10°C	
5.B		Sollwertmodus	R/W	0: Absolut 1: Witterungsgeführt	
Witterungsgeführte Kurve					
5.C	[0-0B]	Vorlaufemperaturwert für hohe Umgebungstemp. für witterungsabhängige Kurve des Brauchwassers.	R/W	35~[6-0E]°C, Schritt: 1°C 55°C	
5.C	[0-0C]	Vorlaufemperaturwert für niedrige Umgebungstemp. für witterungsabhängige Kurve des Brauchwassers.	R/W	Min(45,[6-0E])~[6-0E]°C, Schritt: 1°C 60°C	
5.C	[0-0D]	Hohe Umgebungstemperatur für witterungsabhängige Kurve des Brauchwassers.	R/W	10~25°C, Schritt: 1°C 15°C	
5.C	[0-0E]	Niedrige Umgebungstemperatur für witterungsabhängige Kurve des Brauchwassers.	R/W	-40~5°C, Schritt: 1°C -10°C	
Speich.					
5.D	[6-01]	Marge	R/W	0~10°C, Schritt: 1°C 0°C	
5.E		Typ witterungsgeführte Kurve	R/O	0: 2 Punkte 1: Steilheit-Korrektur	
Benutzereinstellungen					
Leise					
7.4.1		Modus	R/W	0: AUS 1: Manuell 2: Automatisch	
7.4.3		Stufe	R/W	0: Leise 1: Leiser 2: Am leisesten	
Strompreis					
7.5.1		Hoch	R/W	0,00~990/kWh 1/kWh	
7.5.2		Mittel	R/W	0,00~990/kWh 1/kWh	
7.5.3		Niedrig	R/W	0,00~990/kWh 1/kWh	
Benutzereinstellungen					
7.6		Gaspreis	R/W	0,00~990/kWh 0,00~290/MBtu 1,0/kWh	
Monteureinstellungen					
Konfigurations-Assistent					
System					
9.1.3.2	[E-03]	Reserv.-Typ	R/O	3: 6 V (*1) 4: 9W (*2)	

(*1) *6V* (*2) *9W*
 (*3) ELB* (*4) ELV*
 (*5) *X* (*6) *H*

Tabelle bauseitiger Einstellungen				Monteureinstellungen im Widerspruch zu Standardwert	
Brotkrumen	Bauseitiger Code	Einstellungsname	Bereich, Schritt Standardwert	Datum	Wert
9.1.3.3	[E-05] [E-06] [E-07]	Brauchwasser	R/W Kein BW (*3) EKHWS/E, geringes Volumen (*3) Integriert (*4) EKHWS/E, großes Volumen (*3) EKHWP/HYC (*3) Drittanbieter, kleine Windung (*3) Drittanbieter, große Windung (*3)		
9.1.3.4	[4-06]	Notfall	R/W 0: Manuell 1: Automatisch 2: Automatisch red. SH/ Brauchwasser EIN 3: Automatisch red. SH/ Brauchwasser AUS 4: Automatisch normale SH/ Brauchwasser AUS		
9.1.3.5	[7-02]	Anzahl der Zonen	R/W 0: Einzelne Zone 1: Duale Zone		
9.1.3.6	[E-0D]	Mit Glykol befülltes System	R/O 0: Nein 1: Ja		
9.1.3.7	[6-02]	Leistung Zusatzheizung (*3)	R/W 0-10 kW, Schritt: 0,2 kW 3 kW (*3) 0 kW (*4)		
9.1.3.8	[C-02]	Bivalent	R/W 0: Nein 1: Ja		
↳ Reserveheizung					
9.1.4.1	[5-0D]	Spannung	R/W (*1) R/O (*2) 0: 230V, 1~ (*1) 1: 230V, 3~ (*1) 2: 400V, 3~ (*2)		
9.1.4.2	[4-0A]	Erweiterte-Funktion	R/W 0: 1 1: 1/1+2 (*1) (*2) 2: 1/2 3: 1/2 + 1/1+2 im Notfall		
9.1.4.3	[6-03]	Leistung Schritt 1	R/W 0-10 kW, Schritt: 0,2 kW 2 kW (*1) 3 kW (*2)		
9.1.4.4	[6-04]	Zusätzliche Leistung Schritt 2	R/W 0-10 kW, Schritt: 0,2 kW 4 kW (*1) 6 kW (*2)		
↳ Hauptzone					
9.1.5.1	[2-0C]	Typ Wärmeübertrager	R/W 0: Fußbodenheizung 1: Ventilator-Konvektor 2: Heizkörper		
9.1.5.2	[C-07]	Steuerung	R/W 0: Vorlauftemp. 1: Externer Raumthermostat 2: Raumthermostat		
9.1.5.3		Sollwertmodus	R/W 0: Absolut 1: Witterungsgeführtes Heizen, Absolutes Kühlen 2: Witterungsgeführt		
9.1.5.4		Zeitprogramm	R/W 0: Nein 1: Ja		
9.1.5.5		Typ witterungsgeführte Kurve	R/W 0: 2 Punkte 1: Steilheit-Korrektur		
9.1.6	[1-00]	Niedrige Umgebungstemperatur für witterungsabhängige Kurve beim Heizen der VLT-Hauptzone.	R/W -40-5°C, Schritt: 1°C -10°C		
9.1.6	[1-01]	Hohe Umgebungstemperatur für witterungsabhängige Kurve beim Heizen der VLT-Hauptzone.	R/W 10-25°C, Schritt: 1°C 15°C		
9.1.6	[1-02]	Vorlauftemperaturwert für niedrige Umgebungstemp. für witterungsabhängige Kurve beim Heizen der VLT-Hauptzone.	R/W [9-01]-[9-00], Schritt: 1°C [2-0C]=0 40°C [2-0C]=1 45°C [2-0C]=2 55°C		
9.1.6	[1-03]	Vorlauftemperaturwert für hohe Umgebungstemp. für witterungsabhängige Kurve beim Heizen der VLT-Hauptzone.	R/W [9-01]-Min.(45, [9-00])°C, Schritt: 1°C 25°C		
9.1.7	[1-06]	Niedrige Umgebungstemperatur für witterungsabhängige Kurve beim Kühlen der VLT-Hauptzone.	R/W 10-25°C, Schritt: 1°C 20°C		
9.1.7	[1-07]	Hohe Umgebungstemperatur für witterungsabhängige Kurve beim Kühlen der VLT-Hauptzone.	R/W 25-43°C, Schritt: 1°C 35°C		
9.1.7	[1-08]	Vorlauftemperaturwert für niedrige Umgebungstemp. für witterungsabhängige Kurve beim Kühlen der VLT-Hauptzone.	R/W [9-03]-[9-02]°C, Schritt: 1°C 22°C		
9.1.7	[1-09]	Vorlauftemperaturwert für hohe Umgebungstemp. für witterungsabhängige Kurve beim Kühlen der VLT-Hauptzone.	R/W [9-03]-[9-02]°C, Schritt: 1°C [2-0C]=0: 18°C [2-0C]=1: 7°C [2-0C]=2: 18°C		
↳ Zusatzzone					
9.1.8.1	[2-0D]	Typ Wärmeübertrager	R/W 0: Fußbodenheizung 1: Ventilator-Konvektor 2: Heizkörper		
9.1.8.3		Sollwertmodus	R/W 0: Absolut 1: Witterungsgeführtes Heizen, Absolutes Kühlen 2: Witterungsgeführt		
9.1.8.4		Zeitprogramm	R/W 0: Nein 1: Ja		
9.1.9	[0-00]	Vorlauftemperaturwert für hohe Umgebungstemp. für witterungsabhängige Kurve beim Heizen der VLT-Zusatzzone.	R/W [9-05]-Min.(45, [9-06])°C, Schritt: 1°C 25°C		

(*1) *6V* (*2) *9W* _

(*3) ELB* (*4) ELV* _

(*5) *X* (*6) *H* _

Tabelle bauseitiger Einstellungen				Monteureinstellungen im Widerspruch zu Standardwert	
Brotkrumen	Bauseitiger Code	Einstellungsname	Bereich, Schritt Standardwert	Datum	Wert
9.1.9	[0-01]	Vorlaufemperaturwert für niedrige Umgebungstemp. für witterungsabhängige Kurve beim Heizen der VLT-Zusatzzone.	R/W [9-05]-[9-06]°C, Schritt: 1°C [2-0C]=0 40°C [2-0C]=1 45°C [2-0C]=2 55°C		
9.1.9	[0-02]	Hohe Umgebungstemperatur für witterungsabhängige Kurve beim Heizen der VLT-Zusatzzone.	R/W 10-25°C, Schritt: 1°C 15°C		
9.1.9	[0-03]	Niedrige Umgebungstemperatur für witterungsabhängige Kurve beim Heizen der VLT-Zusatzzone.	R/W -40-5°C, Schritt: 1°C -10°C		
9.1.A	[0-04]	Vorlaufemperaturwert für hohe Umgebungstemp. für witterungsabhängige Kurve beim Kühlen der VLT-Zusatzzone.	R/W [9-07]-[9-08]°C, Schritt: 1°C [2-0C]=0: 18°C [2-0C]=1: 7°C [2-0C]=2: 18°C		
9.1.A	[0-05]	Vorlaufemperaturwert für niedrige Umgebungstemp. für witterungsabhängige Kurve beim Kühlen der VLT-Zusatzzone.	R/W [9-07]-[9-08]°C, Schritt: 1°C 22°C		
9.1.A	[0-06]	Hohe Umgebungstemperatur für witterungsabhängige Kurve beim Kühlen der VLT-Zusatzzone.	R/W 25-43°C, Schritt: 1°C 35°C		
9.1.A	[0-07]	Niedrige Umgebungstemperatur für witterungsabhängige Kurve beim Kühlen der VLT-Zusatzzone.	R/W 10-25°C, Schritt: 1°C 20°C		
└ Speich.					
9.1.B.1	[6-0D]	Betriebsart Heizen	R/W 0: Nur Warmhalten 1: Programm + Warmhalten 2: Nur Prog.		
9.1.B.2	[6-0A]	Komfort-Sollwert	R/W 30-[6-0E]°C, Schritt: 1°C 60°C		
9.1.B.3	[6-0B]	Eco-Sollwert	R/W 30-Min.(50, [6-0E])°C, Schritt: 1°C 45°C		
9.1.B.4	[6-0C]	Warmhalte-Sollwert	R/W 30-Min.(50, [6-0E])°C, Schritt: 1°C 45°C		
9.1.B.5	[6-08]	Hysterese	R/W 2-20°C, Schritt: 1°C 10°C		
└ Brauchwasser					
9.2.1	[E-05] [E-06] [E-07]	Brauchwasser	R/W Kein BW (*3) EKHWS/E, geringes Volumen (*3) Integriert (*4) EKHWS/E, großes Volumen (*3) EKHWP/HYC (*3) Drittanbieter, kleine Windung (*3) Drittanbieter, große Windung (*3)		
9.2.2	[D-02]	Brauchwasserpumpe	R/W 0: Keine BW-Pumpe 1: Sofortiges Warmwasser 2: Desinfektion 3: Zirkulation 4: Zirkulation und Desinfektion		
9.2.4	[D-07]	Solar	R/W 0: Nein 1: Ja (BW) 2: Ja (BW + SH)		
└ Reserveheizung					
9.3.1	[E-03]	Reserveh.-Typ	R/O 3: 6 V (*1) 4: 9W (*2)		
9.3.2	[5-0D]	Spannung	R/W (*1) R/O (*2) 0: 230V, 1- (*1) 1: 230V, 3- (*1) 2: 400V, 3- (*2)		
9.3.3	[4-0A]	Erweiterte-Funktion	R/W 0: 1 1: 1/1+2 (*1)(*2) 2: 1/2 3: 1/2 + 1/1+2 im Notfall		
9.3.4	[6-03]	Leistung Schritt 1	R/W 0-10 kW, Schritt: 0,2 kW 2 kW (*1) 3 kW (*2)		
9.3.5	[6-04]	Zusätzliche Leistung Schritt 2	R/W 0-10 kW, Schritt: 0,2 kW 4 kW (*1) 6 kW (*2)		
9.3.6	[5-00]	Betrieb der Raumheizung oberhalb der Freigabetemperatur zulässig	R/W 0: Nein 1: Ja		
9.3.7	[5-01]	Freigabetemperatur	R/W -15-35°C, Schritt: 1°C 0°C		
9.3.8	[4-00]	Betrieb	R/W 0: Eingeschränkt 1: Zulässig 2: Nur Brauchwasser		
└ Zusatzheizung					
9.4.1	[6-02]	Leistung	R/W 0-10 kW, Schritt: 0,2 kW 3 kW (*3) 0 kW (*4)		
9.4.3	[8-03]	Zusatzh. Eco-Timer	R/W 20-95 Min., Schritt: 5 Min. 50 Min.		
9.4.4	[4-03]	Betrieb	R/W 0: Eingeschränkt 1: Zulässig 2: Überlappung 3: Verdichtet aus 4: Nur Legionellen		
└ Notfall					
9.5.1	[4-06]	Notfall	R/W 0: Manuell 1: Automatisch 2: Automatisch red. SH/ Brauchwasser EIN 3: Automatisch red. SH/ Brauchwasser AUS 4: Automatisch normale SH/ Brauchwasser AUS		

(*1) *6V_* (*2) *9W*_
 (*3) ELB* (*4) ELV*_
 (*5) *X*_* (*6) *H*

Tabelle bauseitiger Einstellungen				Monteureinstellungen im Widerspruch zu Standardwert	
Brotkrumen	Bauseitiger Code	Einstellungsname	Bereich, Schritt Standardwert	Datum	Wert
9.5.2	[7-06]	Zwangsabschaltung Verdichter	R/W 0: Deaktiviert 1: Aktiviert		
└─ Ausgleichen					
9.6.1	[5-02]	Priorität der Raumheizung	R/W 0: Deaktiviert 1: Aktiviert		
9.6.2	[5-03]	Prioritätstemperatur	R/W -15-35°C, Schritt: 1°C 0°C		
9.6.3	[5-04]	Korrekturwert Zusatzheizung	R/W 0-20°C, Schritt: 1°C 10°C		
9.6.4	[8-02]	Wiederanlauf-Timer	R/W 0-10 Stunden, Schritt: 0,5 Stunde [E-07]=1: 0,5 Stunde [E-07]≠1: 3 Stunden		
9.6.5	[8-00]	Mindest-Laufzeit-Timer	R/W 0-20 Min., Schritt: 1 Min. 1 Min.		
9.6.6	[8-01]	Maximaler Laufzeit-Timer	R/W 5-95 Min., Schritt: 5 Min. 30 Min.		
9.6.7	[8-04]	Zusätzlicher Timer	R/W 0-95 Min., Schritt: 5 Min. 95 Min.		
Monteureinstellungen					
9.7	[4-04]	Wasserrohr-Frostschutz	R/W 0: Kontinuierlicher Pumpbetrieb 1: nicht kontinuierlicher Pumpbetrieb 2: AUS		
└─ Wärmepumpentarif					
9.8.2	[D-00]	Reserveheizung zulassen	R/W 0: Nein 1: Nur ZH 2: Nur RH 3: Alle		
9.8.3	[D-05]	Pumpe zulassen	R/W 0: Nein 1: Ja		
9.8.4	[D-01]	Wärmepumpentarif	R/W 0: Nein 1: Offen 2: Geschlossen 3: Smart Grid		
9.8.6		Elektrische Heizungen zulassen	R/W 0: Nein 1: Ja		
9.8.7		Raumpufferung aktivieren	R/W 0: Nein 1: Ja		
9.8.8		Begrenzungseinstellung kW	R/W 0-20 kW, Schritt: 0,5 kW 2 kW		
└─ Stromverbrauchskontrolle					
9.9.1	[4-08]	Stromverbrauchskontrolle	R/W 0: Nein 1: Kontinuierlich 2: Eingänge 3: Stromaufnahme sensoren		
9.9.2	[4-09]	Typ	R/W 0: Amp 1: kW		
9.9.3	[5-05]	Limit	R/W 0-50 A, Schritt: 1 A 50 A		
9.9.4	[5-05]	Limit 1	R/W 0-50 A, Schritt: 1 A 50 A		
9.9.5	[5-06]	Limit 2	R/W 0-50 A, Schritt: 1 A 50 A		
9.9.6	[5-07]	Limit 3	R/W 0-50 A, Schritt: 1 A 50 A		
9.9.7	[5-08]	Limit 4	R/W 0-50 A, Schritt: 1 A 50 A		
9.9.8	[5-09]	Limit	R/W 0-20 kW, Schritt: 0,5 kW 20 kW		
9.9.9	[5-09]	Limit 1	R/W 0-20 kW, Schritt: 0,5 kW 20 kW		
9.9.A	[5-0A]	Limit 2	R/W 0-20 kW, Schritt: 0,5 kW 20 kW		
9.9.B	[5-0B]	Limit 3	R/W 0-20 kW, Schritt: 0,5 kW 20 kW		
9.9.C	[5-0C]	Limit 4	R/W 0-20 kW, Schritt: 0,5 kW 20 kW		
9.9.D	[4-01]	Prioritätsheizung	R/W 0: Keine 1: Zusatzheizung 2: Reserveheizung		
9.9.F	[7-07]	BBR16 Aktivierung* *BBR16-Einstellungen sind nur sichtbar, wenn die Sprache der Benutzerschnittstellen auf Schwedisch eingestellt ist.	R/W 0: Nein 1: Ja		
└─ Stromverbrauchsmess.					
9.A.1	[D-08]	Stromzähler 1	R/W 0: Nein 1: 0,1 Impuls/kWh 2: 1 Impuls/kWh 3: 10 Impuls/kWh 4: 100 Impuls/kWh 5: 1000 Impuls/kWh		
9.A.2	[D-09]	Stromzähler 2	R/W 0: Nein 1: 0,1 Impuls/kWh 2: 1 Impuls/kWh 3: 10 Impuls/kWh 4: 100 Impuls/kWh 5: 1000 Impuls/kWh 6: 100 Impuls/kWh (PV-Meter) 7: 1000 Impuls/kWh (PV-Meter)		
└─ Sensoren					
9.B.1	[C-08]	Externer Fühler	R/W 0: Nein 1: Außen 2: Raum		

(*1) *6V* (*2) *9W* _

(*3) ELB* (*4) ELV* _

(*5) *X* (*6) *H*

Tabelle bauseitiger Einstellungen					Monteureinstellungen im Widerspruch zu Standardwert	
Brotkrumen	Bauseitiger Code	Einstellungsname	Bereich, Schritt	Standardwert	Datum	Wert
9.B.2	[2-0B]	Korrektur ext. ATFühl.	R/W	-5-5°C, Schritt: 0,5°C 0°C		
9.B.3	[1-0A]	Durchschnittliche Zeitspanne	R/W	0: Nein 1: 12 Std. 2: 24 Std. 3: 48 Std. 4: 72 Std.		
└─ Bivalent						
9.C.1	[C-02]	Bivalent	R/W	0: Nein 1: Ja		
9.C.2	[7-05]	Kesselwirk.grad	R/W	0: Sehr hoch 1: Hoch 2: Mittel 3: Niedrig 4: Sehr niedrig		
9.C.3	[C-03]	Temperatur	R/W	-25-25°C, Schritt: 1°C 0°C		
9.C.4	[C-04]	Hysterese	R/W	2-10°C, Schritt: 1°C 3°C		
Monteureinstellungen						
9.D	[C-09]	Alarmausgang	R/W	0: Abnormal 1: Normal		
9.E	[3-00]	Automatischer Neustart	R/W	0: Manuell 1: Automatisch		
9.F	[E-08]	Stromsparfunktion	R/W	0: Nein 1: Ja		
9.G		Schutz deaktivieren	R/W	0: Nein 1: Ja		
└─ Übersicht der Einstellungen						
9.I	[0-00]	Vorlaufemperaturwert für hohe Umgebungstemp. für witterungsabhängige Kurve beim Heizen der VLT-Zusatzzone.	R/W	[9-05]-Min.(45, [9-06])°C, Schritt: 1°C 25°C		
9.I	[0-01]	Vorlaufemperaturwert für niedrige Umgebungstemp. für witterungsabhängige Kurve beim Heizen der VLT-Zusatzzone.	R/W	[9-05]-[9-06]°C, Schritt: 1°C [2-0C]=0 40°C [2-0C]=1 45°C [2-0C]=2 55°C		
9.I	[0-02]	Hohe Umgebungstemperatur für witterungsabhängige Kurve beim Heizen der VLT-Zusatzzone.	R/W	10-25°C, Schritt: 1°C 15°C		
9.I	[0-03]	Niedrige Umgebungstemperatur für witterungsabhängige Kurve beim Heizen der VLT-Zusatzzone.	R/W	-40-5°C, Schritt: 1°C -10°C		
9.I	[0-04]	Vorlaufemperaturwert für hohe Umgebungstemp. für witterungsabhängige Kurve beim Kühlen der VLT-Zusatzzone.	R/W	[9-07]-[9-08]°C, Schritt: 1°C [2-0C]=0: 18°C [2-0C]=1: 7°C [2-0C]=2: 18°C		
9.I	[0-05]	Vorlaufemperaturwert für niedrige Umgebungstemp. für witterungsabhängige Kurve beim Kühlen der VLT-Zusatzzone.	R/W	[9-07]-[9-08]°C, Schritt: 1°C 22°C		
9.I	[0-06]	Hohe Umgebungstemperatur für witterungsabhängige Kurve beim Kühlen der VLT-Zusatzzone.	R/W	25-43°C, Schritt: 1°C 35°C		
9.I	[0-07]	Niedrige Umgebungstemperatur für witterungsabhängige Kurve beim Kühlen der VLT-Zusatzzone.	R/W	10-25°C, Schritt: 1°C 20°C		
9.I	[0-0B]	Vorlaufemperaturwert für hohe Umgebungstemp. für witterungsabhängige Kurve des Brauchwassers.	R/W	35-[6-0E]°C, Schritt: 1°C 55°C		
9.I	[0-0C]	Vorlaufemperaturwert für niedrige Umgebungstemp. für witterungsabhängige Kurve des Brauchwassers.	R/W	Min (45, [6-0E])-[6-0E]°C, Schritt: 1°C 60°C		
9.I	[0-0D]	Hohe Umgebungstemperatur für witterungsabhängige Kurve des Brauchwassers.	R/W	10-25°C, Schritt: 1°C 15°C		
9.I	[0-0E]	Niedrige Umgebungstemperatur für witterungsabhängige Kurve des Brauchwassers.	R/W	-40-5°C, Schritt: 1°C -10°C		
9.I	[1-00]	Niedrige Umgebungstemperatur für witterungsabhängige Kurve beim Heizen der VLT-Hauptzone.	R/W	-40-5°C, Schritt: 1°C -10°C		
9.I	[1-01]	Hohe Umgebungstemperatur für witterungsabhängige Kurve beim Heizen der VLT-Hauptzone.	R/W	10-25°C, Schritt: 1°C 15°C		
9.I	[1-02]	Vorlaufemperaturwert für niedrige Umgebungstemp. für witterungsabhängige Kurve beim Heizen der VLT-Hauptzone.	R/W	[9-01]-[9-00], Schritt: 1°C [2-0C]=0 40°C [2-0C]=1 45°C [2-0C]=2 55°C		
9.I	[1-03]	Vorlaufemperaturwert für hohe Umgebungstemp. für witterungsabhängige Kurve beim Heizen der VLT-Hauptzone.	R/W	[9-01]-Min.(45, [9-00])°C, Schritt: 1°C 25°C		
9.I	[1-04]	Witterungsabhängige Kühlung der Vorlaufemperatur-Hauptzone.	R/W	0: Deaktiviert 1: Aktiviert		
9.I	[1-05]	Witterungsabhängige Kühlung der Vorlaufemperatur-Zusatzzone	R/W	0: Deaktiviert 1: Aktiviert		
9.I	[1-06]	Niedrige Umgebungstemperatur für witterungsabhängige Kurve beim Kühlen der VLT-Hauptzone.	R/W	10-25°C, Schritt: 1°C 20°C		
9.I	[1-07]	Hohe Umgebungstemperatur für witterungsabhängige Kurve beim Kühlen der VLT-Hauptzone.	R/W	25-43°C, Schritt: 1°C 35°C		
9.I	[1-08]	Vorlaufemperaturwert für niedrige Umgebungstemp. für witterungsabhängige Kurve beim Kühlen der VLT-Hauptzone.	R/W	[9-03]-[9-02]°C, Schritt: 1°C 22°C		
9.I	[1-09]	Vorlaufemperaturwert für hohe Umgebungstemp. für witterungsabhängige Kurve beim Kühlen der VLT-Hauptzone.	R/W	[9-03]-[9-02]°C, Schritt: 1°C [2-0C]=0: 18°C [2-0C]=1: 7°C [2-0C]=2: 18°C		

(*1) *6V*_(*) *9W*_
 (*3) ELB*_(*)4 ELV*_
 (*5) *X*_(*)6 *H*

Tabelle bauseitiger Einstellungen				Monteureinstellungen im Widerspruch zu Standardwert	
Brotrumen	Bauseitiger Code	Einstellungsname	Bereich, Schritt Standardwert	Datum	Wert
9.I	[1-0A]	Durchschnittliche Zeitspanne für die Außentemperatur?	R/W 0: Nein 1: 12 Std. 2: 24 Std. 3: 48 Std. 4: 72 Std.		
9.I	[1-0B]	Gewünschtes Delta-T im Heizbetrieb für die Hauptzone?	R/W 3-12°C, Schritt: 1°C [2-0C] ≠ 2 (Heizkörper) 5°C [2-0C] = 2 (Heizkörper) 10°C		
9.I	[1-0C]	Gewünschtes Delta-T im Heizbetrieb für die Zusatzzone?	R/W 3-12°C, Schritt: 1°C [2-0C] ≠ 2 (Heizkörper) 5°C [2-0C] = 2 (Heizkörper) 10°C		
9.I	[1-0D]	Gewünschtes Delta-T im Kühlbetrieb für die Hauptzone?	R/W 3-10°C, Schritt: 1°C 5°C		
9.I	[1-0E]	Gewünschtes Delta-T im Kühlbetrieb für die Zusatzzone?	R/W 3-10°C, Schritt: 1°C 5°C		
9.I	[2-00]	Wann soll die Desinfektionsfunktion ausgeführt werden?	R/W 0: Jeden Tag 1: Montag 2: Dienstag 3: Mittwoch 4: Donnerstag 5: Freitag 6: Samstag 7: Sonntag		
9.I	[2-01]	Soll die Desinfektionsfunktion ausgeführt werden?	R/W 0: Nein 1: Ja		
9.I	[2-02]	Wann soll die Desinfektionsfunktion gestartet werden?	R/W 0-23 Stunden, Schritt: 1 Stunde 1		
9.I	[2-03]	Desinfektions-Zieltemperatur?	R/W 60°C		
9.I	[2-04]	Wie lange muss die Speichertemperatur gehalten werden?	R/W 40-60 Min., Schritt: 5 Min. 40 Min.		
9.I	[2-05]	Frostschutz-Raumtemperatur	R/W 4-16°C, Schritt: 1°C 8°C		
9.I	[2-06]	Frostschutz Raum	R/W 0: Nein 1: Ja		
9.I	[2-09]	Heizkurve an der gemessenen Raumtemperatur anpassen	R/W -5-5°C, Schritt: 0,5°C 0°C		
9.I	[2-0A]	Heizkurve an der gemessenen Raumtemperatur anpassen	R/W -5-5°C, Schritt: 0,5°C 0°C		
9.I	[2-0B]	Erforderl. Korrektur an der gemessenen Außentemperatur?	R/W -5-5°C, Schritt: 0,5°C 0°C		
9.I	[2-0C]	An die Haupt-VLT-Zone angeschl. Wärmeübertrager?	R/W 0: Fußbodenheizung 1: Ventilator-Konvektor 2: Heizkörper		
9.I	[2-0D]	An die Zusatz-Vorlauftemperatur-Zone angeschl. Wärmeerzeuger?	R/W 0: Fußbodenheizung 1: Ventilator-Konvektor 2: Heizkörper		
9.I	[2-0E]	Wie hoch ist die maximal zulässige Stromstärke über die Wärmepumpe?	R/W 20-50 A, Schritt: 1 A 50 A		
9.I	[3-00]	Autom. Neustart des Geräts zulässig?	R/W 0: Manuell 1: Automatisch		
9.I	[3-01]	--			0
9.I	[3-02]	--			1
9.I	[3-03]	--			4
9.I	[3-04]	--			2
9.I	[3-05]	--			1
9.I	[3-06]	Maximal gewünschte Raumtemp. im Heizbetrieb?	R/W 18-30°C, Schritt: 1°C 30°C		
9.I	[3-07]	Minimal gewünschte Raumtemp. im Heizbetrieb?	R/W 12-18°C, Schritt: 1°C 12°C		
9.I	[3-08]	Maximal gewünschte Raumtemp. im Kühlbetrieb?	R/W 25-35°C, Schritt: 1°C 35°C		
9.I	[3-09]	Minimal gewünschte Raumtemp. im Kühlbetrieb?	R/W 15-25°C, Schritt: 1°C 15°C		
9.I	[3-0A]	--			0
9.I	[3-0B]	--			1
9.I	[3-0C]	--			1
9.I	[3-0D]	Falls ein Bizone-Bausatz installiert ist, Antilockierung der Pumpe(n) und des Mischventils des Bausatzes	R/W 0: Deaktiviert 1: Aktiviert		
9.I	[4-00]	Reserveheizungs-Betriebsart?	R/W 0: Eingeschränkt 1: Zulässig 2: Nur Brauchwasser		
9.I	[4-01]	Welche elektrische Heizung hat Priorität?	R/W 0: Keine 1: Zusatzheizung 2: Reserveheizung		
9.I	[4-02]	Unter welcher Außentemperatur ist Heizen zulässig?	R/W 14-35°C, Schritt: 1°C 35°C		
9.I	[4-03]	Betriebslaubnis der Zusatzheizung.	R/W 0: Eingeschränkt 1: Zulässig 2: Überlappung 3: Verdichter aus 4: Nur Legionellen		
9.I	[4-04]	Wasserrohr-Frostschutz	R/W 0: Kontinuierlicher Pumpbetrieb 1: nicht kontinuierlicher Pumpbetrieb 2: AUS		
9.I	[4-05]	--			0

(*1) *6V*_(*) *9W*_

(*3) ELB*_(*)4 ELV*_

(*5) *X*_(*)6 *H*

Tabelle bauseitiger Einstellungen				Monteureinstellungen im Widerspruch zu Standardwert	
Brotkrumen	Bauseitiger Code	Einstellungsname	Bereich, Schritt Standardwert	Datum	Wert
9.I	[4-06]	Notfall	R/W 0: Manuell 1: Automatisch 2: Automatisch red. SH/ Brauchwasser EIN 3: Automatisch red. SH/ Brauchwasser AUS 4: Automatisch normale SH/ Brauchwasser AUS		
9.I	[4-08]	Welcher Strombegrenzungsmodus ist im System erforderlich?	R/W 0: Nein 1: Kontinuierlich 2: Eingänge 3: Stromaufnahme sensoren		
9.I	[4-09]	Welcher Strombegrenzungstyp ist erforderlich?	R/W 0: Amp 1: kW		
9.I	[4-0A]	Konfiguration Reserveheizung	R/W 0: 1 1: 1/1+2 (*1)(*2) 2: 1/2 3: 1/2 + 1/1+2 im Notfall		
9.I	[4-0B]	Hysterese des automatischen Wechsels zwischen Kühlen/Heizen.	R/W 1~10°C, Schritt: 0,5°C 1°C		
9.I	[4-0D]	Versatz des automatischen Wechsels zwischen Kühlen/Heizen.	R/W 1~10°C, Schritt: 0,5°C 3°C		
9.I	[4-0E]	--			6
9.I	[5-00]	Freigabe: Reserveheizung (oder externe Reservewärmequelle im Fall eines Bivalentsystems) oberhalb der Freigabetemperatur für die Raumheizung deaktivieren?	R/W 0: Nein 1: Ja		
9.I	[5-01]	Bivalenztemp. für das Gebäude?	R/W -15~35°C, Schritt: 1°C 0°C		
9.I	[5-02]	Raumheizung Priorität.	R/W 0: Deaktiviert 1: Aktiviert		
9.I	[5-03]	Raumheizung-Prioritätstemperatur.	R/W -15~35°C, Schritt: 1°C 0°C		
9.I	[5-04]	Sollwertkorrektur für Brauchwassertemperatur.	R/W 0~20°C, Schritt: 1°C 10°C		
9.I	[5-05]	Grenzwert für Digitaleingang 1?	R/W 0~50 A, Schritt: 1 A 50 A		
9.I	[5-06]	Grenzwert für Digitaleingang 2?	R/W 0~50 A, Schritt: 1 A 50 A		
9.I	[5-07]	Grenzwert für Digitaleingang 3?	R/W 0~50 A, Schritt: 1 A 50 A		
9.I	[5-08]	Grenzwert für Digitaleingang 4?	R/W 0~50 A, Schritt: 1 A 50 A		
9.I	[5-09]	Grenzwert für Digitaleingang 1?	R/W 0~20 kW, Schritt: 0,5 kW 20 kW		
9.I	[5-0A]	Grenzwert für Digitaleingang 2?	R/W 0~20 kW, Schritt: 0,5 kW 20 kW		
9.I	[5-0B]	Grenzwert für Digitaleingang 3?	R/W 0~20 kW, Schritt: 0,5 kW 20 kW		
9.I	[5-0C]	Grenzwert für Digitaleingang 4?	R/W 0~20 kW, Schritt: 0,5 kW 20 kW		
9.I	[5-0D]	Spannung Reserveheizung	R/W (*1) R/O (*2) 0: 230V, 1~ (*1) 1: 230V, 3~ (*1) 2: 400V, 3~ (*2)		
9.I	[5-0E]	--			1
9.I	[6-00]	Temperaturunterschied, der die Einschalttemperatur der Wärmepumpe bestimmt.	R/W 2~40°C, Schritt: 1°C 8°C		
9.I	[6-01]	Temperaturunterschied, der die Ausschalttemperatur der Wärmepumpe bestimmt.	R/W 0~10°C, Schritt: 1°C 0°C		
9.I	[6-02]	Leistung der Zusatzheizung?	R/W 0~10 kW, Schritt: 0,2 kW 3 kW (*3) 0 kW (*4)		
9.I	[6-03]	Leistung der Stufe 1 der Reserveheizung?	R/W 0~10 kW, Schritt: 0,2 kW 2 kW (*1) 3 kW (*2)		
9.I	[6-04]	Leistung der Stufe 2 der Reserveheizung?	R/W 0~10 kW, Schritt: 0,2 kW 4 kW (*1) 6 kW (*2)		
9.I	[6-05]	Warmhalte-Hysterese.			0~40°C, Schritt: 1°C 12
9.I	[6-07]	--			0
9.I	[6-08]	Im Warmhaltemodus zu verwendende Hysterese?	R/W 2~20°C, Schritt: 1°C 10°C		
9.I	[6-09]	--			0
9.I	[6-0A]	Gewünschte Komfort-Speichertemperatur?	R/W 30~[6-0E]°C, Schritt: 1°C 60°C		
9.I	[6-0B]	Gewünschte Eco Speichertemperatur?	R/W 30~Min.(50, [6-0E])°C, Schritt: 1°C 45°C		
9.I	[6-0C]	Gewünschte Warmhalte-Speichertemperatur?	R/W 30~Min.(50, [6-0E])°C, Schritt: 1°C 45°C		
9.I	[6-0D]	Gewünschter Sollwertmodus für die Brauchwasserbereitung?	R/W 0: Nur Warmhalten 1: Programm + Warmhalten 2: Nur Prog.		
9.I	[6-0E]	Max. Temperatur-Sollwert?	R/W (*3) [E-07]=0 oder Z: 40~ 60°C, Schritt: 1°C 60°C (*3) [E-07]=3 oder 8: 40~75°C, Schritt: 1°C 75°C (*3) [E-07]=5: 40~80°C, Schritt: 1°C 80°C (*4): 40~65°C, Schritt: 1°C 65°C		
9.I	[7-00]	Überschreitungstemperatur der Brauchwasser-Zusatzheizung.	R/W 0~4°C, Schritt: 1°C 0°C		

(*1) *6V*_*2) *9W*_
 (*3) ELB*_*4) ELV*_
 (*5) *X*_*6) *H*

Tabelle bauseitiger Einstellungen				Monteureinstellungen im Widerspruch zu Standardwert	
Brotkrumen	Bauseitiger Code	Einstellungsname	Bereich, Schritt Standardwert	Datum	Wert
9.1	[7-01]	Hysterese der Brauchwasser-Zusatzheizung.	R/W 2-40°C, Schritt: 1°C 2°C		
9.1	[7-02]	Anzahl der Vorlaufemperaturzonen?	R/W 0: Einzelne Zone 1: Duale Zone		
9.1	[7-03]	--	2,5		
9.1	[7-04]	--	0		
9.1	[7-05]	Kesselwirk.grad	R/W 0: Sehr hoch 1: Hoch 2: Mittel 3: Niedrig 4: Sehr niedrig		
9.1	[7-06]	Zwangsabschaltung Verdichter	R/W 0: Deaktiviert 1: Aktiviert		
9.1	[7-07]	BBR16 Aktivierung* *BBR16-Einstellungen sind nur sichtbar, wenn die Sprache der Benutzerschnittstellen auf Schwedisch eingestellt ist.	R/W 0: Nein 1: Ja		
9.1	[7-08]	Aktivierung der Warmhaltefunktion	R/W 0: Deaktiviert (*3) 1: Aktiviert (*4)		
9.1	[7-09]	Wie hoch ist die minimale Pumpendrehzahl beim Raumbetrieb und Brauchwasserbetrieb?	R/W 20-95%, Schritt: 5% 20%		
9.1	[7-0A]	Zusatzzone, fester Pumpen-PWM, falls ein Bizone-Bausatz installiert ist.	R/W 20-95%, Schritt: 5% 95%		
9.1	[7-0B]	Hauptzone, fester Pumpen-PWM, falls ein Bizone-Bausatz installiert ist.	R/W 20-95%, Schritt: 5% 95%		
9.1	[7-0C]	Für das Mischventil erforderliche Zeit für die Drehung von einer Seite zur anderen, falls ein Bizone-Bausatz installiert ist.	R/W 20-300 Sekunden, Schritt: 5 Sek. 125 Sekunden		
9.1	[8-00]	Minimale Laufzeit der Brauchwasseraufbereitung.	R/W 0-20 Min., Schritt: 1 Min. 1 Min.		
9.1	[8-01]	Maximale Laufzeit der Brauchwasseraufbereitung.	R/W 5-95 Min., Schritt: 5 Min. 30 Min.		
9.1	[8-02]	Wiederanlaufzeit.	R/W 0-10 Stunden, Schritt: 0,5 Stunde [E-07]=1: 0,5 Stunde [E-07]≠1: 3 Stunden		
9.1	[8-03]	Verzögerungs-Timer für Zusatzheizung.	R/W 20-95 Min., Schritt: 5 Min. 50 Min.		
9.1	[8-04]	Zusätzliche Laufzeit zur maximalen Laufzeit.	R/W 0-95 Min., Schritt: 5 Min. 95 Min.		
9.1	[8-05]	Anpassung der VLT zur Raumsteuerung zulassen?	R/W 0: Nein 1: Ja		
9.1	[8-06]	Maximale Modulation der Vorlaufemperatur.	R/W 0-10°C, Schritt: 1°C 5°C		
9.1	[8-07]	Gewünschte Komfort-Haupt-VLT im Kühlmodus?	R/W [9-03]-[9-02], Schritt: 1°C 18°C		
9.1	[8-08]	Gewünschte Eco-Haupt-VLT im Kühlmodus?	R/W [9-03]-[9-02], Schritt: 1°C 20°C		
9.1	[8-09]	Gewünschte Komfort-Haupt-VLT im Heizmodus?	R/W [9-01]-[9-00], Schritt: 1°C 35°C		
9.1	[8-0A]	Gewünschte Eco-Haupt-VLT im Heizmodus?	R/W [9-01]-[9-00], Schritt: 1°C 33°C		
9.1	[8-0B]	--	13		
9.1	[8-0C]	--	10		
9.1	[8-0D]	--	16		
9.1	[9-00]	Gewünschte maximale VLT für die Hauptzone im Heizbetrieb?	R/W 37-65, Schritt: 1°C [2-0C]=2: 65°C [2-0C]≠2: 55°C		
9.1	[9-01]	Gewünschte minimale VLT für die Hauptzone im Heizbetrieb?	R/W 15-37°C, Schritt: 1°C 25°C		
9.1	[9-02]	Gewünschte maximale VLT für die Hauptzone im Kühlbetrieb?	R/W 18-22°C, Schritt: 1°C 22°C		
9.1	[9-03]	Gewünschte minimale VLT für die Hauptzone im Kühlbetrieb?	R/W 5-18°C, Schritt: 1°C 7°C		
9.1	[9-04]	Temperaturüberschreitung Vorlaufemperatur.	R/W 1-4°C, Schritt: 1°C 2°C		
9.1	[9-05]	Gewünschte minimale VLT für die Zusatzzone im Heizbetrieb?	R/W 15-37°C, Schritt: 1°C 25°C		
9.1	[9-06]	Gewünschte maximale VLT für die Zusatzzone im Heizbetrieb?	R/W 37-65, Schritt: 1°C [2-0C]=2: 65°C [2-0C]≠2: 55°C		
9.1	[9-07]	Gewünschte minimale VLT für die Zusatzzone im Kühlbetrieb?	R/W 5-18°C, Schritt: 1°C 7°C		
9.1	[9-08]	Gewünschte maximale VLT für die Zusatzzone im Kühlbetrieb?	R/W 18-22°C, Schritt: 1°C 22°C		
9.1	[9-09]	Was ist die zulässige Vorlaufemperatur-Unterschreitung beim Kühlstart?	R/W 1-18°C, Schritt: 1°C 18°C		
9.1	[9-0A]	Raumpuffertemperatur im Heizbetrieb?	R/W [3-07]-[3-06]°C, Schritt: 0,5°C 23°C		
9.1	[9-0B]	Raumpuffertemperatur im Kühlbetrieb?	R/W [3-09]-[3-08]°C, Schritt: 0,5°C 23°C		
9.1	[9-0C]	Hysterese der Raumtemperatur.	R/W 1-6°C, Schritt: 0,5°C 1°C		
9.1	[9-0D]	Pumpendrehzahlbeschränkung	R/W 0-8, Schritt: 1 0: Keine Begrenzung 1-4: 90-60% Pumpendrehzahl 5-8: 90-60% Pumpendrehzahl während Abtastbetrieb 6		
9.1	[9-0E]	--	6		

(*1) *6V*_(*) *9W*_

(*3) ELB*_(*)4 ELV*_

(*5) *X*_(*)6 *H*

Tabelle bauseitiger Einstellungen			Monteureinstellungen im Widerspruch zu Standardwert			
Brotkrumen	Bauseitiger Code	Einstellungsname	Bereich, Schritt	Standardwert	Datum	Wert
9.1	[C-00]	Priorität Warmwasserbereitung.	R/W	0: Priorität Solar 1: Priorität Wärmepumpe		
9.1	[C-01]	--		0		
9.1	[C-02]	Externe Reserveheizungsquelle angeschlossen?	R/W	0: Nein 1: Ja		
9.1	[C-03]	Aktivierungstemperatur für Wechselbetrieb.	R/W	-25~25°C, Schritt: 1°C 0°C		
9.1	[C-04]	Hysteresetemperatur für Wechselbetrieb.	R/W	2~10°C, Schritt: 1°C 3°C		
9.1	[C-05]	Schaltsignal Thermoanforderung in der Hauptzone?	R/W	1: 1 Kontakt 2: 2 Kontakte		
9.1	[C-06]	Schaltsignal Thermoanforderung in der Zusatzzone?	R/W	0: - 1: 1 Kontakt 2: 2 Kontakte		
9.1	[C-07]	Wie lautet der Steuertyp im Betriebsmodus?	R/W	0: Vorlauftemp. 1: Externer Raumthermostat 2: Raumthermostat		
9.1	[C-08]	Installierter ext. Fühlertyp?	R/W	0: Nein 1: Außen 2: Raum		
9.1	[C-09]	Alarmausgangstyp?	R/W	0: Abnormal 1: Normal		
9.1	[C-0A]	--		0		
9.1	[C-0B]	--		0		
9.1	[C-0C]	--		0		
9.1	[C-0D]	--		0		
9.1	[C-0E]	--		0		
9.1	[D-00]	Zulässige Heizungen bei EVU Sperre?	R/W	0: Nein 1: Nur ZH 2: Nur RH 3: Alle		
9.1	[D-01]	Schaltsignal EVU Sperre?	R/W	0: Nein 1: Offen 2: Geschlossen 3: Smart Grid		
9.1	[D-02]	Installierter Brauchwasser-Pumpentyp?	R/W	0: Keine BW-Pumpe 1: Sofortiges Warmwasser 2: Desinfektion 3: Zirkulation 4: Zirkulation und Desinfektion		
9.1	[D-03]	Vorlauftemperatur-Abgleich um 0°C.	R/W	0: Nein 1: Erhöhung 2°C, Steigung 4°C 2: Erhöhung 4°C, Steigung 4°C 3: Erhöhung 2°C, Steigung 8°C 4: Erhöhung 4°C, Steigung 8°C		
9.1	[D-04]	Zus.-Platine angeschlossen?	R/W	0: Nein 1: Stromver.kontr.		
9.1	[D-05]	Darf Pumpe laufen, wenn EVU Sperre aktiv?	R/W	0: Nein 1: Ja		
9.1	[D-07]	Solar-Kit angeschlossen?	R/W	0: Nein 1: Ja (BW) 2: Ja (BW + SH)		
9.1	[D-08]	Wird ein ext. kWh-Messgerät für die Leistungsmessung verwendet?	R/W	0: Nein 1: 0,1 Impuls/kWh 2: 1 Impuls/kWh 3: 10 Impuls/kWh 4: 100 Impuls/kWh 5: 1000 Impuls/kWh		
9.1	[D-09]	Wird ein ext. kWh-Messgerät für die Leistungsmessung verwendet, ein kWh-Meter für Smart Grid oder ein Gaszähler für ein Hybridgerät?	R/W	0: Nein 1: 0,1 Impuls/kWh 2: 1 Impuls/kWh 3: 10 Impuls/kWh 4: 100 Impuls/kWh 5: 1000 Impuls/kWh 6: 100 Impuls/kWh (PV-Meter) 7: 1000 Impuls/kWh (PV-Meter) 8: 1 Impuls/m ³ (Gaszähler) 9: 10 Impulse/m ³ (Gaszähler) 10: 100 Impulse/m ³ (Gaszähler)		
9.1	[D-0A]	--		0		
9.1	[D-0B]	--		2		
9.1	[D-0C]	--		0		
9.1	[D-0D]	--		0		
9.1	[D-0E]	--		0		
9.1	[E-00]	Welcher Gerätetyp ist installiert?	R/O	0~5 0: LT Split		
9.1	[E-01]	Welcher Verdichtertyp ist installiert?	R/O	1		
9.1	[E-02]	Wie lautet der Softwaretyp des Innengeräts?	R/W (*5) R/O (*6)	0: Heiz- und Kühlbetrieb (*5) 1: Nur Heizen (*6)		
9.1	[E-03]	Anzahl der Stufen der Reserveheizung?	R/O	3: 6 V (*1) 4: 9W (*2)		
9.1	[E-04]	Ist die Stromsparfunktion am Außengerät verfügbar?	R/O	0: Nein 1: Ja		
9.1	[E-05]	Kann das System Brauchwasser aufbereiten?	R/W	0: Nein (*3) 1: Ja (*4)		
9.1	[E-06]	--		1		

(*1) *6V* (*2) *9W*
 (*3) ELB* (*4) ELV*
 (*5) *X* (*6) *H*

Tabelle bauseitiger Einstellungen				Monteureinstellungen im Widerspruch zu Standardwert		
Brotkrumen	Bauseitiger Code	Einstellungsname	Bereich, Schritt Standardwert	Datum	Wert	
9.I	[E-07]	Welcher Brauchwasserspeichertyp ist installiert?	R/W	0-8 0: EKHWS/E, geringes Volumen (*3) 1: Integriert (*4) 3: EKHWS/E, großes Volumen (*3) 5: EKHWP/HYC (*3) 7: Drittanbieter-Speicher, kleine Windung (*3) 8: Drittanbieter-Speicher, große Windung (*3)		
9.I	[E-08]	Stromsparfunktion für das Außengerät.	R/W	0: Nein 1: Ja		
9.I	[E-09]	--		1		
9.I	[E-0B]	Bizone-Bausatz installiert?	R/W	0: Nicht installiert 1: - 2: Bizone-Bausatz installiert		
9.I	[E-0C]	Welcher Bizone-Systemtyp ist installiert?	R/W	0: Ohne Hydraulikseparator / keine Direktpumpe 1: Mit Hydraulikseparator / keine Direktpumpe 2: Mit Hydraulikseparator / mit Direktpumpe		
9.I	[E-0D]	Wurde das System mit Glykol gefüllt?	R/O	0: Nein 1: Ja		
9.I	[E-0E]	--		0		
9.I	[F-00]	Pumpenbetrieb außerhalb des Bereichs zulässig.	R/W	0: Eingeschränkt 1: Zulässig		
9.I	[F-01]	Über welcher Außentemperatur ist Kühlen zulässig?	R/W	10-35°C, Schritt: 1°C 20°C		
9.I	[F-02]	--		3		
9.I	[F-03]	--		5		
9.I	[F-04]	--		0		
9.I	[F-05]	--		0		
9.I	[F-09]	Pumpenbetrieb während Fehlern im Durchflussverhalten.	R/W	0: Deaktiviert 1: Aktiviert		
9.I	[F-0A]	--		0		
9.I	[F-0B]	Absperrventil bei Thermo AUS schließen?	R/W	0: Nein 1: Ja		
9.I	[F-0C]	Absperrventil bei Kühlen schließen?	R/W	0: Nein 1: Ja		
9.I	[F-0D]	Wie lautet die Pumpenbetriebsart?	R/W	0: Kontinuierlich 1: Abtastung 2: Anforderung		
Bizone-Bausatz-Einstellungen						
9.P.1	[E-0B]	2-Zonen-Kit installiert	R/W	0: Nicht installiert 1: - 2: Bizone-Bausatz installiert		
9.P.2	[E-0C]	Bizone-Systemtyp	R/W	0: Ohne Hydraulikseparator / keine Direktpumpe 1: Mit Hydraulikseparator / keine Direktpumpe 2: Mit Hydraulikseparator / mit Direktpumpe		
9.P.3	[7-0A]	Zusatzonenpumpe, fester PWM	R/W	20-95%, Schritt: 5% 95%		
9.P.4	[7-0B]	Hauptzonenpumpe, fester PWM	R/W	20-95%, Schritt: 5% 95%		
9.P.5	[7-0C]	Mischventil Drehzeit	R/W	20-300 Sek., Schritt: 5 Sek. 125 Sek.		

(*1) *6V* (*2) *9W* _
 (*3) ELB* (*4) ELV* _
 (*5) *X* (*6) *H*





ERC