

Schema Basic

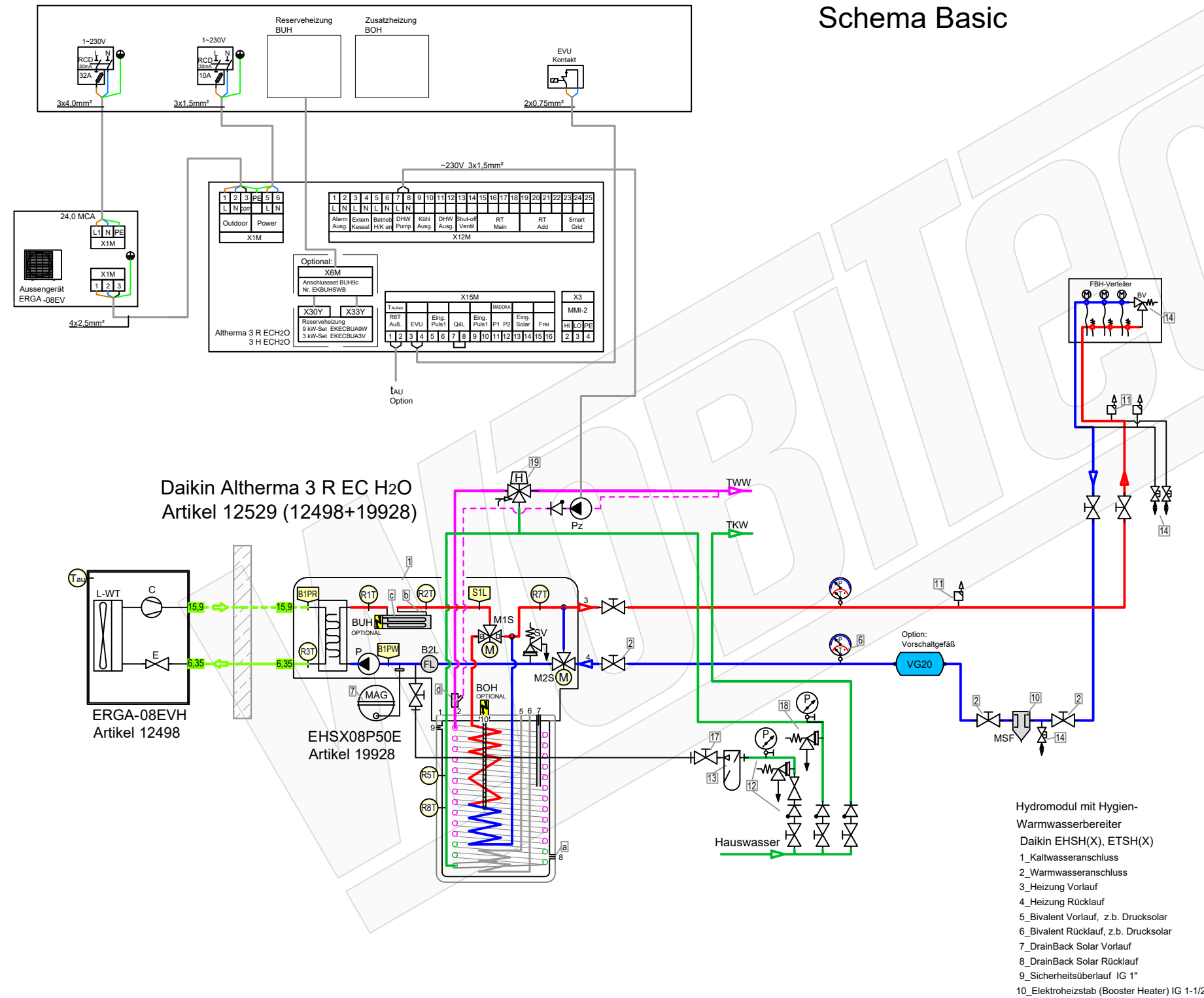

Zubehör Heizung

Artikel	Bezeichnung
21329	Ventile BV (Bypass-/Überströmventil) müssen den mindest-volumenstrom 22 L/min (1,3m³/h) für den Abtauprozess sicherstellen.
21744	Heimeier Heizungskugelhahn Globo H Viega Pressanschluss 28
22609	Heimeier Wärmedämmschale HWS25GLOHIG DN 25, für Globo H, IG, Pressanschluss
22603	Heimeier Thermometer für Globo Kugelhahn DN 10 - 32, blau
22602	Heimeier Thermometer für Globo Kugelhahn DN 10 - 32, rot
22580	AFRISO Thermo-Manometer TM 80 20/120C 0/4bar 1/2 radial m. Ventil
Artikel	Membran-Druckausdehnungsgefäß Liter für Heizungsanlagen
21769	COSMO CASS500 Wellrohr 500mm 3/4" UW x 3/4" AG zum Anschluss des Ausdehnungsgefäßes
21766	TRINNITY KV2020 Kappenventil 3/4" x 3/4" Messing mit KFE-Hahn
18161	Daikin SAS2 Schlamm- und Magnetabscheider 156023
21724	Ademco Schnelllüfter E121 Messing 1/2" E121-1/2A
23084-001	TRINNITY Sicherheitsgruppe Gehäuse Rotguss mit Druckminderer, DN15 - DN20 6 - 10 bar
20861	Optional: Wasseraufbereitungssystem Bambini. Zur Vollentsalzung von Leitungswasser.
21721	Flamco KFE-Kugelhahn 1/2" - Matt-Vernickelt mit Schlauchverschraubung F10638

Zubehör Brauchwasser

22587	Heimeier Trinkwasser Kugelhahn GLOBODP20 Viega Pressanschluss 22 mm x 22 mm DN 20
22447	Caleffi SiCalCenter Sicherheitscenter für geschlossene WW-Bereiter 3/4" 6 bar - AD 12 l - max. 200l
21668	Zirkulationsset mit Thermostatmischer VTR300

Zubehör Speichermodul EC H2O

20393	Daikin KFE-Befüllanschluss Solaris Drucksystem KFE BA 165215"
20317	Daikin Anschluss-Set Inline-BUH ECH2O Innengerät EKECBUCO1A
20316	Daikin Inline-Backupheater EKECBUA9W - 9 kW
20865	A3V - 3 kW
20390	Daikin Zirkulationslanze ZKL 165113

Hydromodul mit Hygien-Warmwasserbereiter Daikin EHS(X), ETS(X)
 1_Kaltwasseranschluss
 2_Warmwasseranschluss
 3_Heizung Vorlauf
 4_Heizung Rücklauf
 5_Bivalent Vorlauf, z.B. Drucksolar
 6_Bivalent Rücklauf, z.B. Drucksolar
 7_DrainBack Solar Vorlauf
 8_DrainBack Solar Rücklauf
 9_Sicherheitsüberlauf IG 1"
 10_Elektroheizstab (Booster Heater) IG 1-1/2"

LEGENDE

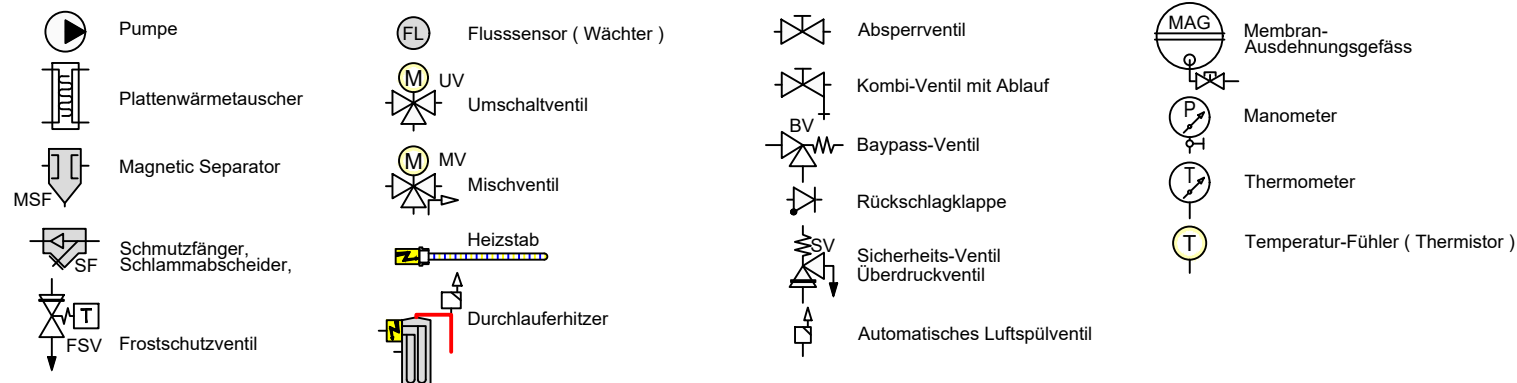

Schema 21529_

Plandatei: \\lmt-nas-01\dwgl_xrefschema\wp daikin\altherma split+hydrosplit\altherma 3r (split)\split 3r ech2o\artikel split 3r ech2o\schema 21529\schema 21529_ .dwg

Layout: Basic 2024-02-16

Schema Bivalent-Solar Basic

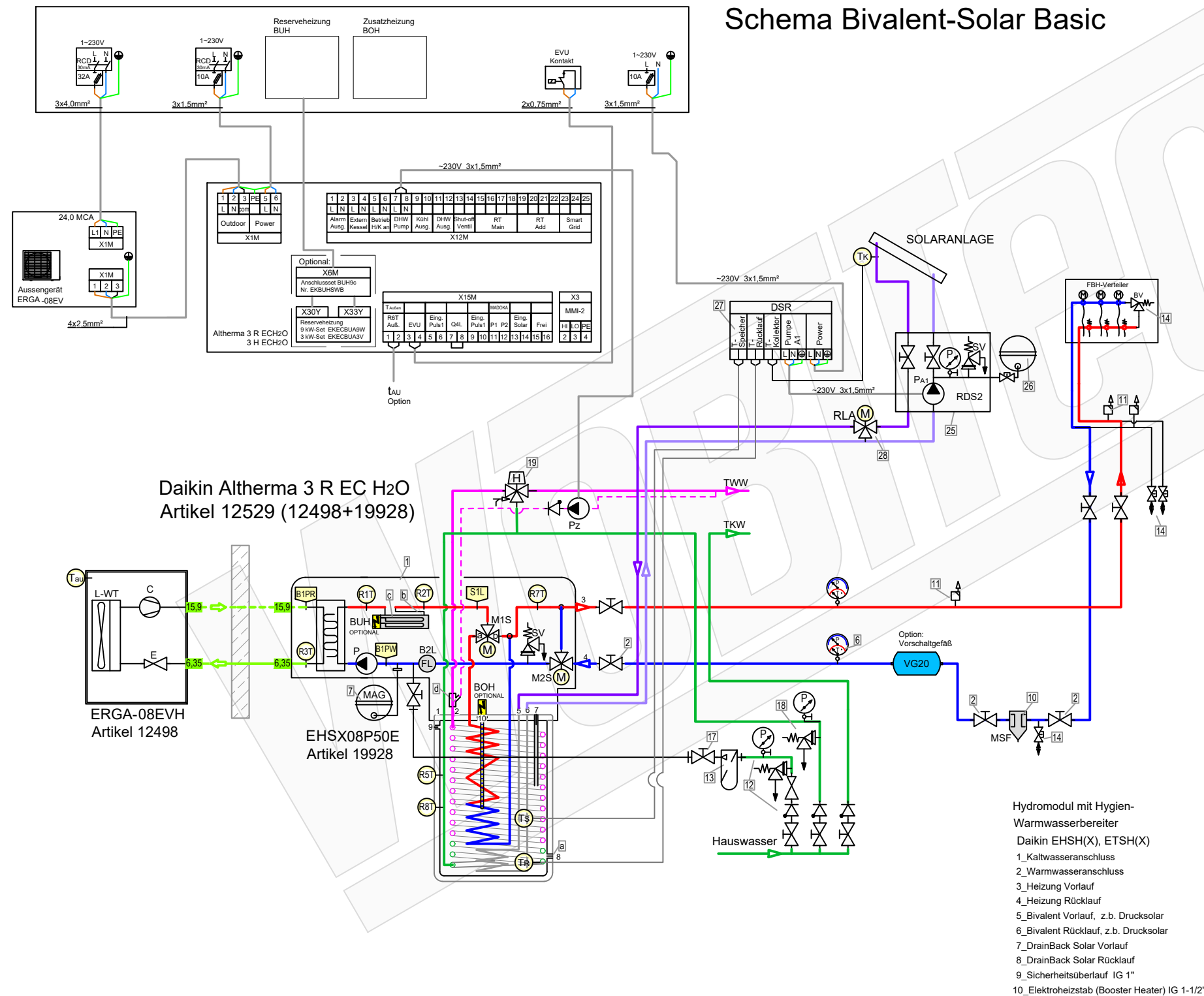

Daikin Altherma 3 R EC H2O
Artikel 12529 (12498+19928)

ERGA-08EVH
Artikel 12498

EHSX08P50E
Artikel 19928

Hydromodul mit Hygien-
Warmwasserbereiter
Daikin EHS(X), ETS(X)
1_Kaltwasseranschluss
2_Warmwasseranschluss
3_Heizung Vorlauf
4_Heizung Rücklauf
5_Bivalent Vorlauf, z.B. Drucksolar
6_Bivalent Rücklauf, z.B. Drucksolar
7_DrainBack Solar Vorlauf
8_DrainBack Solar Rücklauf
9_Sicherheitsüberlauf IG 1"
10_Elektroheizstab (Booster Heater) IG 1-1/2"

Zubehör Heizung

- | Artikel | Artikel |
|---------|---|
| 1 | Ventile BV (Bypass-/Überströmventil) 21329 |
| 2 | Heimeier Heizungskugelhahn Globo H Viega Pressanschluss 28 21744 |
| 3 | Heimeier Wärmedämmschale HWS25GLOHIG DN 25, für Globo H, IG, Pressanschluss 22609 |
| 4 | Heimeier Thermometer für Globo Kugelhahn DN 10 - 32, blau 22603 |
| 5 | Heimeier Thermometer für Globo Kugelhahn DN 10 - 32, rot 22602 |
| 6 | AFRISO Thermo-Manometer TM 80 20/120C 0/4bar 1/2 radial m. Ventil 22580 |
| 7 | Membran-Druckausdehnungsgefäß ... Liter für Heizungsanlagen Artikel |
| 8 | COSMO CASS500 Wellrohr 500mm 3/4" UW x 3/4" AG zum Anschluss des Ausdehnungsgefäßes 21769 |
| 9 | TRINITY KV2020 Kappenventil 3/4" x 3/4" Messing mit KFE-Hahn 21766 |
| 10 | Daikin SAS2 Schlamm- und Magnetitabscheider 156023 18161 |
| 11 | Ademco Schnellentlüfter E121 Messing 1/2" E121-1/2A 21724 |
| 12 | TRINITY Sicherheitsgruppe Gehäuse Rotguss mit Druckminderer, DN15 - DN20 6 - 10 bar 23084-001 |
| 13 | Optional: Wasseraufbereitungssystem Bambini. Zur Vollentsalzung von Leitungswasser. 20861 |
| 14 | Flamco KFE-Kugelhahn 1/2" - Matt-Vernickelt mit Schlauchverschraubung F10638 21721 |

Zubehör Brauchwasser

- | | |
|----|---|
| 17 | Heimeier Trinkwasser Kugelhahn GLOBODP20 Viega Pressanschluss 22 mm x 22 mm DN 20 22587 |
| 18 | Caleffi SiCalCenter Sicherheitscenter für geschlossene WW-Bereiter 3/4" 6 bar - AD 12 l - max. 200l 22447 |
| 19 | Zirkulationsset mit Thermostatmischer VTR300 21668 |

Zubehör Speichermodul EC H2O

- | | |
|---|---|
| a | Daikin KFE-Befüllanschluss Solaris Drucksystem KFE BA 165215" 20393 |
| b | Daikin Anschluss-Set Inline-BUH ECH2O Innengerät EKECBUCO1A 20317 |
| c | Daikin Inline-Backupheater EKECBUA9W - 9 kW A3V - 3 kW 20316 20865 |
| d | Daikin Zirkulationslanze ZKL 165113 20390 |

Zubehör Solartermie

- | | |
|----|---|
| 25 | Rotex Druckstation EKSRDS2A 20349 |
| 26 | COSMO CHG...MAG-H Membran-Druckausdehnungsgefäß ... Liter für Heizungsanlagen Artikel |
| 27 | Rotex Solaris Drucksolarregler DSR2 162093" 20365 |
| 28 | Mischventil RLA-Solar Artikel |

LEGENDE

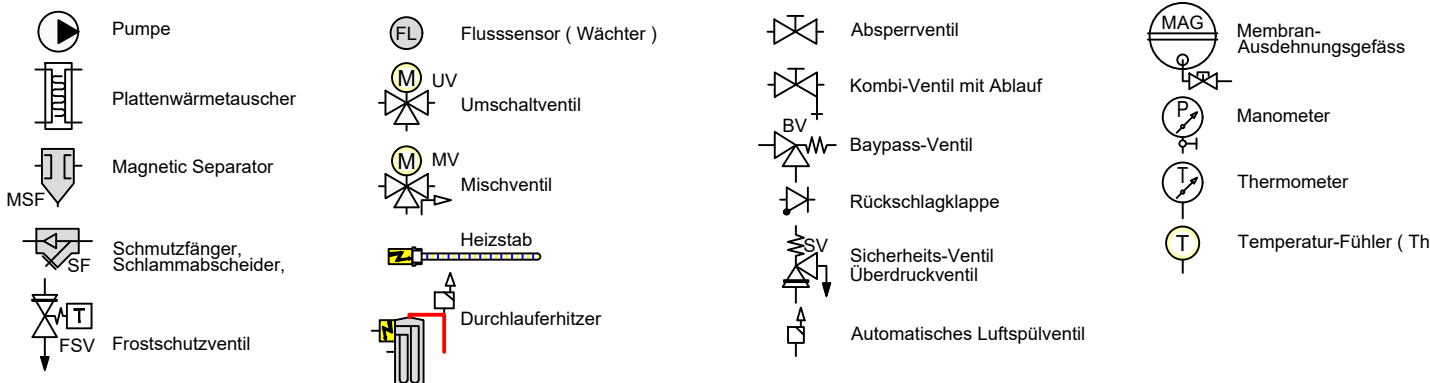

FARBE WP-Leitungen

- Heizung Vorlauf
- Heizung Rücklauf
- Brauchwasser Kalt
- Brauchwasser Warm
- Solar Vorlauf
- Solar Rücklauf



Schema Standart

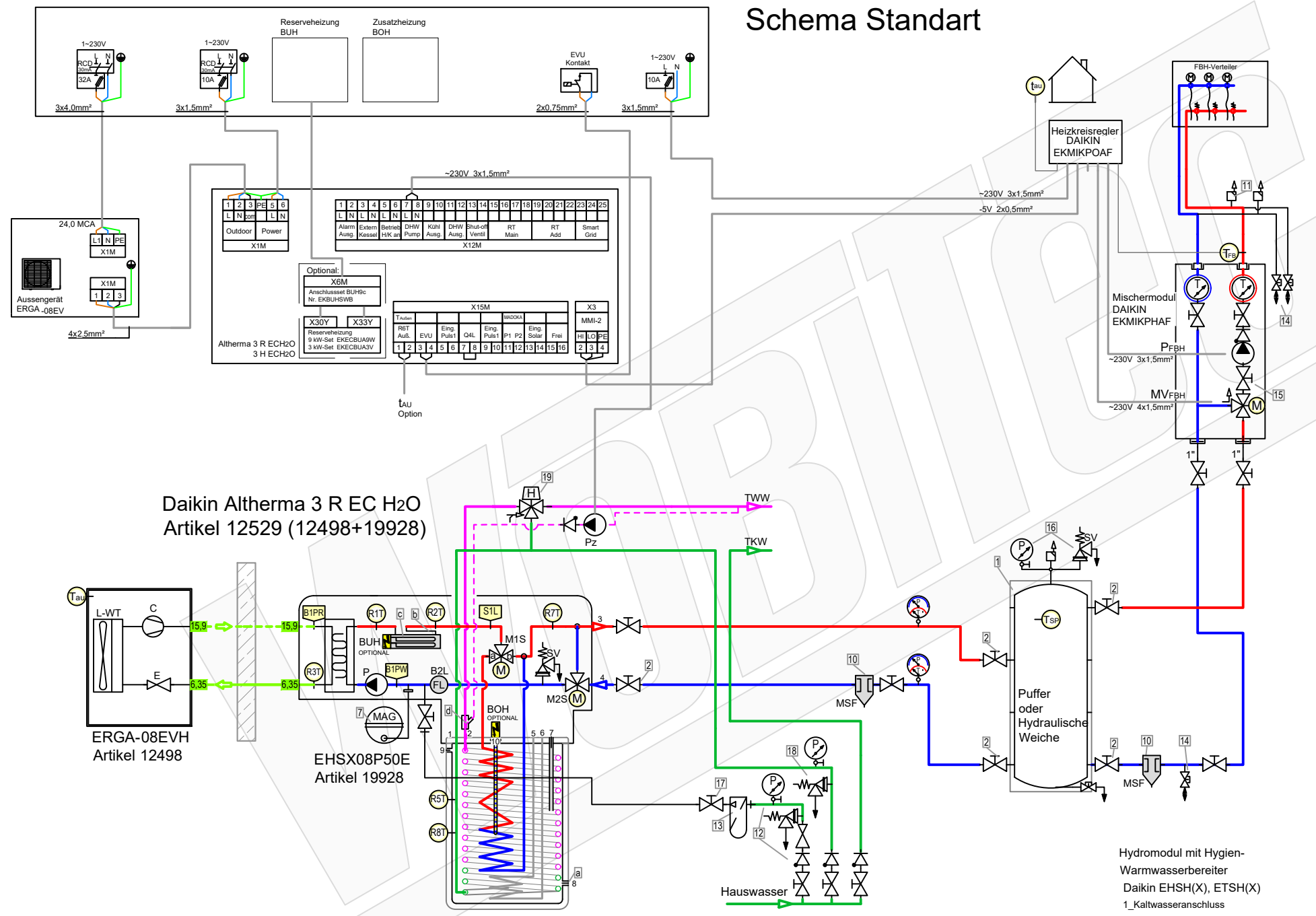

Daikin Altherma 3 R EC H2O
Artikel 12529 (12498+19928)

ERGA-08EVH
Artikel 12498

EHSX08P50E
Artikel 19928

Hydromodul mit Hygien-
Warmwasserbereiter
Daikin EHS(X), ETSH(X)
1_Kaltwasseranschluss
2_Warmwasseranschluss
3_Heizung Vorlauf
4_Heizung Rücklauf
5_Bivalent Vorlauf, z.B. Drucksolar
6_Bivalent Rücklauf, z.B. Drucksolar
7_DrainBack Solar Vorlauf
8_DrainBack Solar Rücklauf
9_Sicherheitsüberlauf IG 1"
10_Elektroheizstab (Booster Heater) IG 1-1/2"

- | Zubehör Heizung | Artikel |
|---|----------------|
| 1 TESY V 300 65 F41 P4 Pufferspeicher 300 L ohne Wärmetauscher | 20610 |
| 2 Heimeier Heizungskugelhahn Globo H Viega Pressanschluss 28 | 21744 |
| 3 Heimeier Wärmedämmschale HWS25GLOHIG DN 25, für Globo H, IG, Pressanschluss | 22609 |
| 4 Heimeier Thermometer für Globo Kugelhahn DN 10 - 32, blau | 22603 |
| 5 Heimeier Thermometer für Globo Kugelhahn DN 10 - 32, rot | 22602 |
| 6 AFRISO Thermo-Manometer TM 80 20/120C 0/4bar 1/2 radial m. Ventil | 22580 |
| 7 Membran-Druckausdehnungsgefäß 1 Liter für Heizungsanlagen | |
| 8 COSMO CASS500 Wellrohr 500mm 3/4" UW x 3/4" AG zum Anschluss des Ausdehnungsgefäßes | 21769 |
| 9 TRINITY KV2020 Kappventil 3/4" x 3/4" Messing mit KFE-Hahn | 21766 |
| 10 Daikin SAS2 Schlamm- und Magnetabscheider 156023 | 18161 |
| 11 Ademco Schnelllüfter E121 Messing 1/2" E121-1/2A | 21724 |
| 12 TRINITY Sicherheitsgruppe Gehäuse Rotguss mit Druckminderer, DN15 - DN20 6 - 10 bar | 23084-001 |
| 13 Optional: Wasseraufbereitungssystem Bambini. Zur Vollentsatzung von Leitungswasser. | 20861 |
| 14 Flamco KFE-Kugelhahn 1/2" - Matt-Vernickelt mit Schlauchverschraubung F10638 | 21721 |
| 15 Pumpengruppe MK DN25 | 21964 |
| 16 Caleffi KGM25 Kesselgruppe 1" MS 58 bis 50 kW mit Armaturen und Isolierung. | 21861 |
| Zubehör Brauchwasser | |
| 17 Heimeier Trinkwasser Kugelhahn GLOBODP20 Viega Pressanschluss 22 mm x 22 mm DN 20 | 22587 |
| 18 Caleffi SiCalCenter Sicherheitscenter für geschlossene WW-Bereiter 3/4" 6 bar - AD 12 l - max.200l | 22447 |
| 19 Zirkulationsset mit Thermostatmischer VTR300 | 21668 |
| Zubehör Speichermodul EC H2O | |
| a Daikin KFE-Befüllanschluss Solaris Drucksystem KFE BA 165215" | 20393 |
| b Daikin Anschluss-Set Inline-BUH ECH2O Innengerät EKECBUC01A | 20317 |
| c Daikin Inline-Backupheater EKECBUA9W - 9 kW A3V - 3 kW | 20316
20865 |
| d Daikin Zirkulationslanze ZKL 165113 | 20390 |

LEGENDE

- | | | | |
|-----------------------------------|-------------------------|------------------------------------|----------------------------------|
| Pumpe | Flusssensor (Wächter) | Absperrventil | Membran-Ausdehnungsgefäß |
| Plattenwärmetauscher | UV Umschaltventil | Kombi-Ventil mit Ablauf | Manometer |
| Magnetic Separator | MV Mischventil | Bypass-Ventil | Thermometer |
| Schmutzfänger, Schlammabscheider, | Heizstab | Rückschlagklappe | Temperatur-Fühler (Thermistor) |
| FSV Frostschutzventil | Durchlauferhitzer | Sicherheits-Ventil Überdruckventil | |
| | | Automatisches Luftspülventil | |

FARBE WP-Leitungen

- Heizung Vorlauf
- Heizung Rücklauf
- Brauchwasser Kalt
- Brauchwasser Warm
- Solar Vorlauf
- Solar Rücklauf



Schema 21529_

Plandatei: \\lmt-nas-01\dwgl_xrefschema\wp daikin\altherma split+hydrosplit\altherma 3r (split)\split 3r ech2o\artikel split 3r ech2o\schema 21529\schema 21529_.dwg

Layout: Standard 2024-02-16

Schema Bivalent-Solar Standart

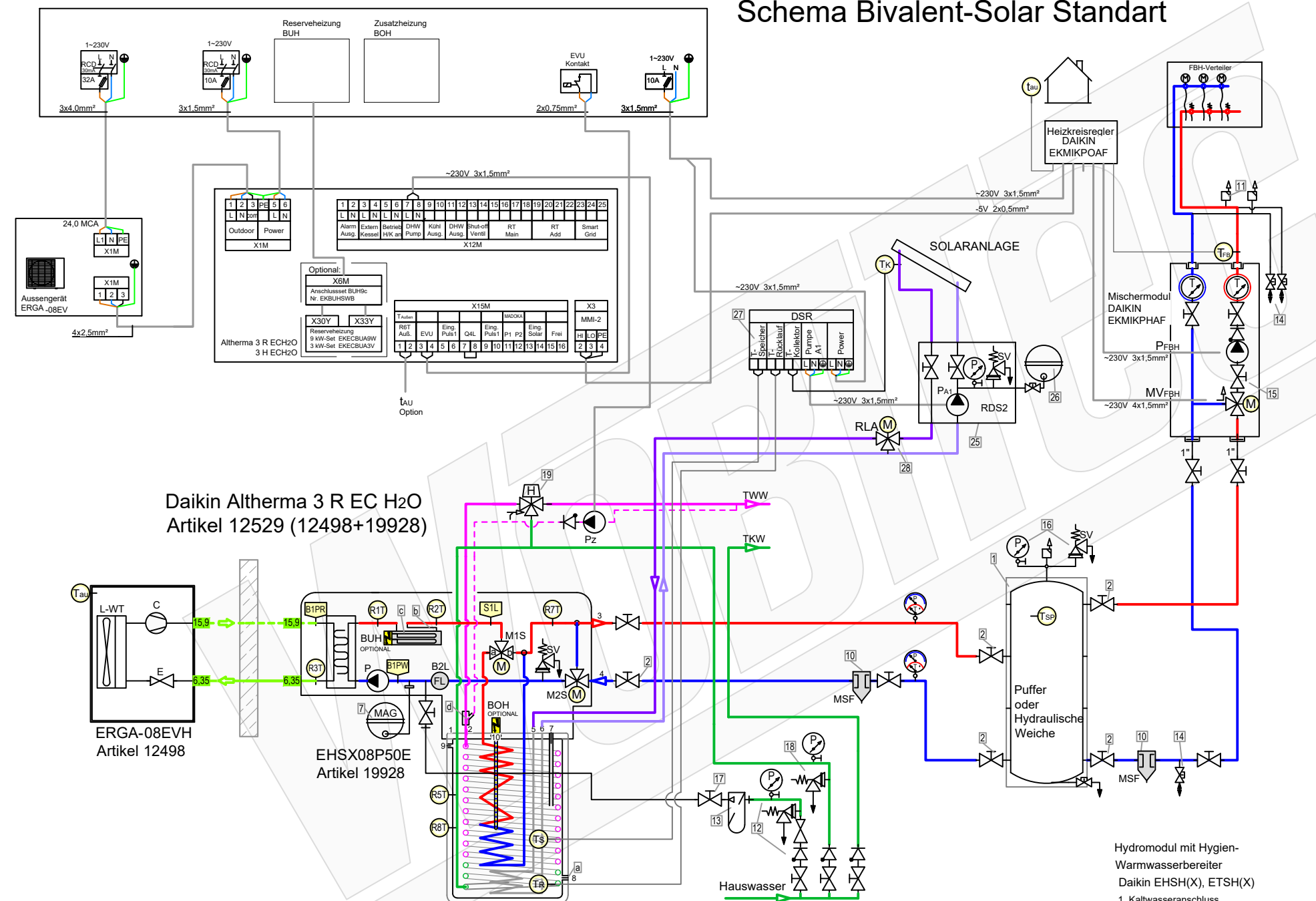

Daikin Altherma 3 R EC H2O
Artikel 12529 (12498+19928)

ERGA-08EVH
Artikel 12498

EHSX08P50E
Artikel 19928

Hydromodul mit Hygien-
Warmwasserbereiter
Daikin EHS(X), ETS(X)
1_Kaltwasseranschluss
2_Warmwasseranschluss
3_Heizung Vorlauf
4_Heizung Rücklauf
5_Bivalent Vorlauf, z.B. Drucksolar
6_Bivalent Rücklauf, z.B. Drucksolar
7_DrainBack Solar Vorlauf
8_DrainBack Solar Rücklauf
9_Sicherheitsüberlauf IG 1"
10_Elektroheizstab (Booster Heater) IG 1-1/2"

Zubehör Heizung		Artikel
1	TESY V 300 65 F41 P4 Pufferspeicher 300 L ohne Wärmetauscher	20610
2	Heimeier Heizungskugelhahn Globo H Viega Pressanschluss 28	21744
3	Heimeier Wärmedämmschale HWS25GLOHIG DN 25, für Globo H, IG, Pressanschluss	22609
4	Heimeier Thermometer für Globo Kugelhahn DN 10 - 32, blau	22603
5	Heimeier Thermometer für Globo Kugelhahn DN 10 - 32, rot	22602
6	AFRISO Thermo-Manometer TM 80 20/120C 0/4bar 1/2 radial m. Ventil	22580
7	Membran-Druckausdehnungsgefäß ___ Liter für Heizungsanlagen	
8	COSMO CASS500 Wellrohr 500mm 3/4" UW x 3/4" AG zum Anschluss des Ausdehnungsgefäßes	21769
9	TRINNITY KV2020 Kappenventil 3/4" x 3/4" Messing mit KFE-Hahn	21766
10	Daikin SAS2 Schlamm- und Magnetabscheider 156023	18161
11	Ademco Schnelllüfter E121 Messing 1/2" E121-1/2A	21724
12	TRINNITY Sicherheitsgruppe Gehäuse Rotguss mit Druckminderer, DN15 - DN20 6 - 10 bar	23084-001
13	Optional: Wasseraufbereitungssystem Bambini. Zur Vollentsalzung von Leitungswasser.	20861
14	Fiamco KFE-Kugelhahn 1/2" - Matt-Vernickelt mit Schlauchverschraubung F10638	21721
15	Pumpengruppe MK DN25	21964
16	Caleffi KGM25 Kesselgruppe 1" MS 58 bis 50 kW mit Armaturen und Isolierung.	21861
Zubehör Brauchwasser		Artikel
17	Heimeier Trinkwasser Kugelhahn GLOBODP20 Viega Pressanschluss 22 mm x 22 mm DN 20	22587
18	Caleffi SiCalCenter Sicherheitscenter für geschlossene WW-Bereiter 3/4" 6 bar - AD 12 l - max.200l	22447
19	Zirkulationsset mit Thermostatmischer VTR300	21668
Zubehör Speichermodul EC H2O		Artikel
a	Daikin KFE-Befüllanschluss Solaris Drucksystem KFE BA 165215"	20393
b	Daikin Anschluss-Set Inline-BUH ECH2O Innengerät EKECBUC01A	20317
c	Daikin Inline-Backupheater EKECBUA9W - 9 kW A3V - 3 kW	20316 20865
d	Daikin Zirkulationslanze ZKL 165113	20390
Zubehör Solartermie		Artikel
25	Rotex Druckstation EKSRDS2A	20349
26	COSMO CHG___MAG-H Membran-Druckausdehnungsgefäß ___ Liter für Heizungsanlagen	
27	Rotex Solaris Drucksolarregler DSR2 162093"	20365
28	Mischventil RLA-Solar	

LEGENDE

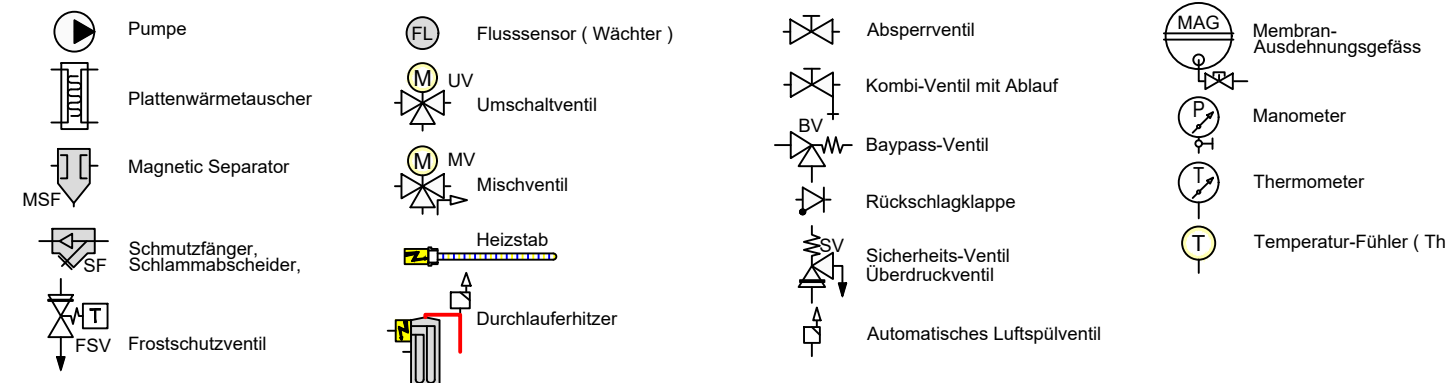

FARBE WP-Leitungen

- Heizung Vorlauf
- Heizung Rücklauf
- Brauchwasser Kalt
- Brauchwasser Warm
- Solar Vorlauf
- Solar Rücklauf



Schema 21529_

Plandatei: \\lmt-nas-01\dwgl_xref\schemalpw\daikin\altherma split+hydrosplit\altherma 3r (split)\split 3r ech2o\artikel split 3r ech2o\schema 21529\schema 21529_.dwg

Layout: Biv-Sol2024-16

Schema HYW Basic

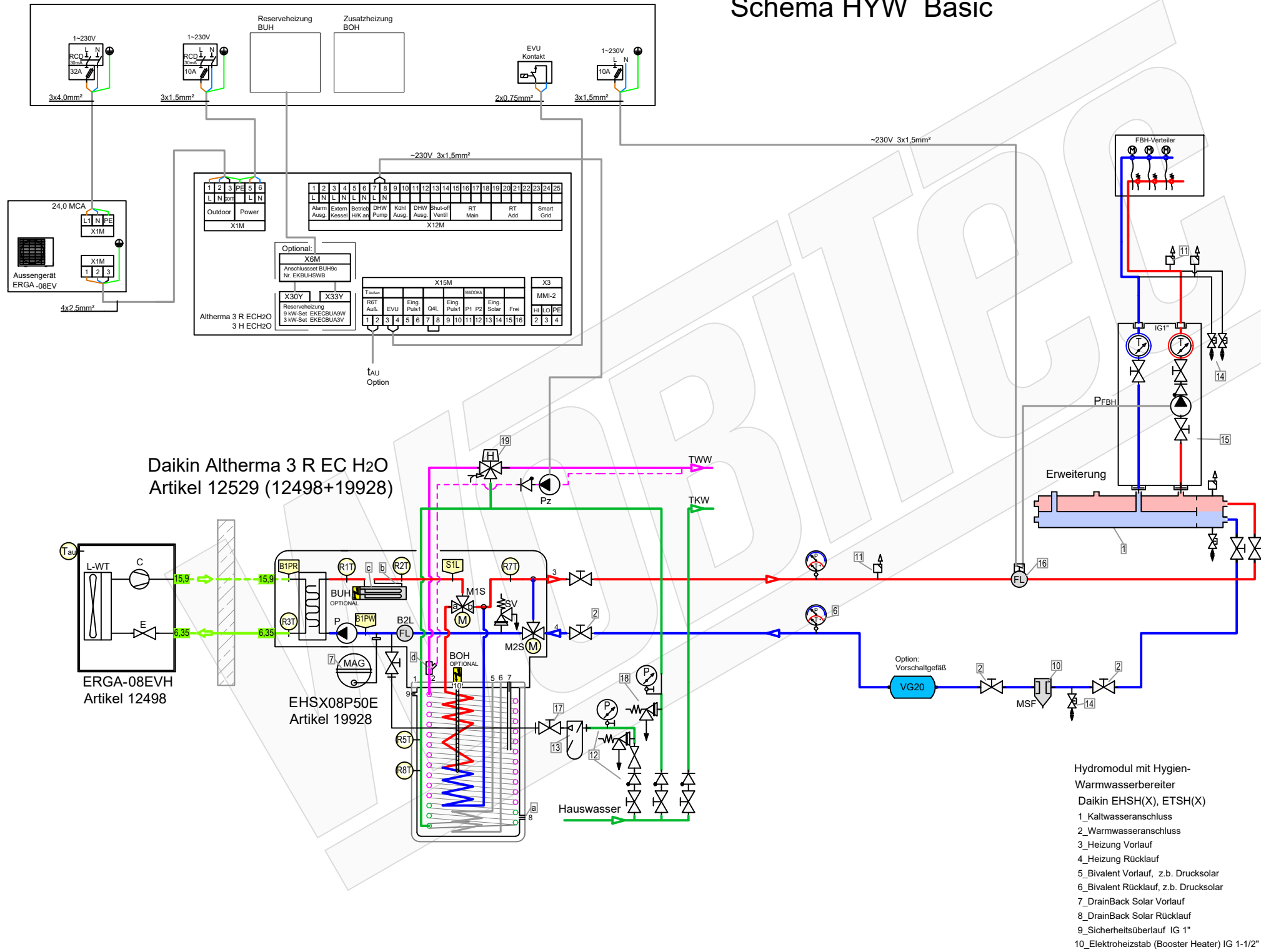

Daikin Altherma 3 R EC H2O
Artikel 12529 (12498+19928)

ERGA-08EVH
Artikel 12498

EHSX08P50E
Artikel 19928

Hydromodul mit Hygien-
Warmwasserbereiter
Daikin ESH(X), ETSH(X)
1_Kaltwasseranschluss
2_Warmwasseranschluss
3_Heizung Vorlauf
4_Heizung Rücklauf
5_Bivalent Vorlauf, z.b. Drucksolar
6_Bivalent Rücklauf, z.b. Drucksolar
7_DrainBack Solar Vorlauf
8_DrainBack Solar Rücklauf
9_Sicherheitsüberlauf IG 1*
10_Elektroheizstab (Booster Heater) IG 1-1/2"

Zubehör Heizung		Artikel
1	Heizkreisverteiler 2-fach mit integrierter hydraulischer Weiche 156078	20593
2	Heimeier Heizungskugelhahn Globo H Viega Pressanschluss 28	21744
3	Heimeier Wärmedämmschale HWS25GLOHIG DN 25, für Globo H, IG, Pressanschluss	22609
4	Heimeier Thermometer für Globo Kugelhahn DN 10 - 32, blau	22603
5	Heimeier Thermometer für Globo Kugelhahn DN 10 - 32, rot	22602
6	AFRISO Thermo-Manometer TM 80 20/120C 0/4bar 1/2 radial m. Ventil	22580
7	Membran-Druckausdehnungsgefäß ___ Liter für Heizungsanlagen	
8	COSMO CASS500 Wellrohr 500mm 3/4" UW x 3/4" AG zum Anschluss des Ausdehnungsgefäßes	21769
9	TRINNITY KV2020 Kappventil 3/4" x 3/4" Messing mit KFE-Hahn	21766
10	Daikin SAS2 Schlamm- und Magnetabscheider 156023	18161
11	Ademco Schnellentlüfter E121 Messing 1/2" E121-1/2A	21724
12	TRINNITY Sicherheitsgruppe Gehäuse Rotguss mit Druckminderer, DN15 - DN20 6 - 10 bar	23084-001
13	Optional: Wasseraufbereitungssystem Bambini. Zur Vollentsalzung von Leitungswasser.	20861
14	Flamco KFE-Kugelhahn 1/2" - Matt-Vernickelt mit Schlauchverschraubung F10638	21721
15	Pumpengruppe UK DN25	23504
16	Strömungswächter Daikin DETASTS02AC - für EPRA 230 V	23733
Zubehör Brauchwasser		Artikel
17	Heimeier Trinkwasser Kugelhahn GLOBODP20 Viega Pressanschluss 22 mm x 22 mm DN 20	22587
18	Caleffi SiCalCenter Sicherheitscenter für geschlossene WW-Bereiter 3/4" 6 bar - AD 12 I - max. 200l	22447
19	Zirkulationsset mit Thermostatmischer VTR300	21668
Zubehör Speichermodul EC H2O		Artikel
a	Daikin KFE-Befüllanschluss Solaris Drucksystem KFE BA 165215"	20393
b	Daikin Anschluss-Set Inline-BUH ECH2O Innengerät EKECBUCO1A	20317
c	Daikin Inline-Backupheater EKECBUA9W - 9 kW A3V - 3 kW	20316 20865
d	Daikin Zirkulationslanze ZKL 165113	20390
Zubehör Solartermie		Artikel
25	Rotex Druckstation EKSRDS2A	20349
26	COSMO CHG___MAG-H Membran-Druckausdehnungsgefäß ___ Liter für Heizungsanlagen	
27	Rotex Solaris Drucksolarregler DSR2 162093"	20365
28	Mischventil RLA-Solar	

LEGENDE

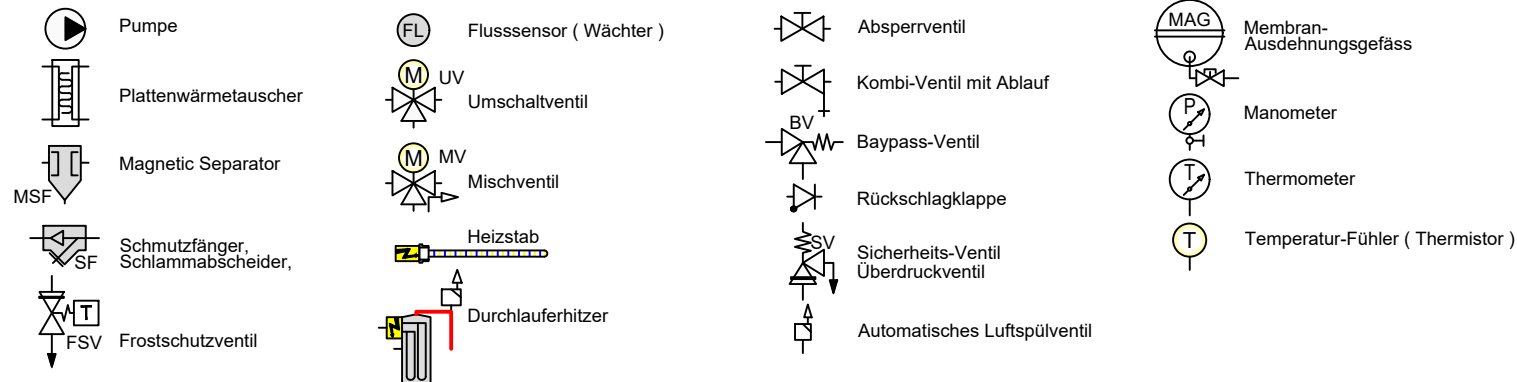

FARBE WP-Leitungen

- Heizung Vorlauf
- Heizung Rücklauf
- Brauchwasser Kalt
- Brauchwasser Warm
- Solar Vorlauf
- Solar Rücklauf



Schema 21529_

Plandatei: \\mt-nas-01\dwgl_xref\schemawp\daikin\altherma split+hydrosplit\altherma 3r (split)\split 3r ech2o\artikel split 3r ech2o\schema 21529\schema 21529_.dwg

Layout: HYW Basic-02-16

Schema Bivalent-Solar HYW Basic

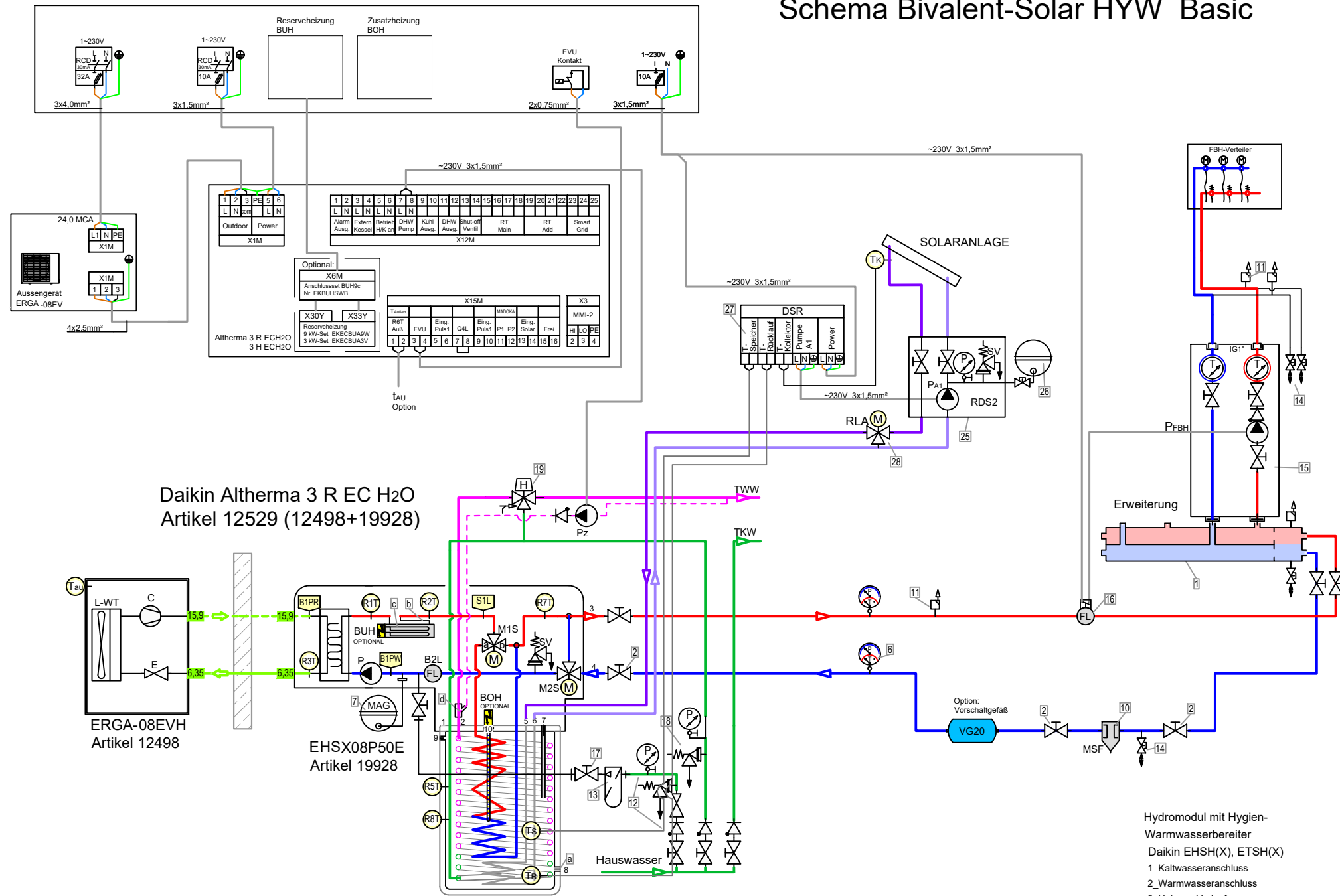

Daikin Altherma 3 R EC H2O
Artikel 12529 (12498+19928)

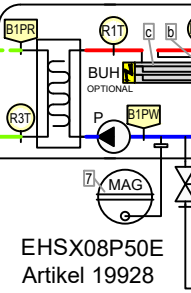
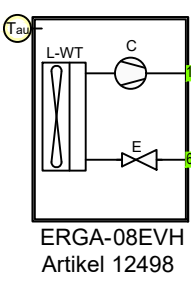

Hydromodul mit Hygien-
Warmwasserbereiter
Daikin ESH(X), ETSH(X)
1_Kaltwasseranschluss
2_Warmwasseranschluss
3_Heizung Vorlauf
4_Heizung Rücklauf
5_Bivalent Vorlauf, z.B. Drucksolar
6_Bivalent Rücklauf, z.B. Drucksolar
7_DrainBack Solar Vorlauf
8_DrainBack Solar Rücklauf
9_Sicherheitsüberlauf IG 1"
10_Elektroheizstab (Booster Heater) IG 1-1/2"

Zubehör Heizung		Artikel
1	Heizkreisverteiler 2-fach mit integrierter hydraulischer Weiche 156078	20593
2	Heimeier Heizungskugelhahn Globo H Viega Pressanschluss 28	21744
3	Heimeier Wärmedämmschale HWS25GLOHIG DN 25, für Globo H, IG, Pressanschluss	22609
4	Heimeier Thermometer für Globo Kugelhahn DN 10 - 32, blau	22603
5	Heimeier Thermometer für Globo Kugelhahn DN 10 - 32, rot	22602
6	AFRISO Thermo-Manometer TM 80 20/120C 0/4bar 1/2 radial m. Ventil	22580
7	Membran-Druckausdehnungsgefäß ___ Liter für Heizungsanlagen	
8	COSMO CASS500 Wellrohr 500mm 3/4" UW x 3/4" AG zum Anschluss des Ausdehnungsgefäßes	21769
9	TRINNITY KV2020 Kappventil 3/4" x 3/4" Messing mit KFE-Hahn	21766
10	Daikin SAS2 Schlamm- und Magnetabscheider 156023	18161
11	Ademco Schnelllüfter E121 Messing 1/2" E121-1/2A	21724
12	TRINNITY Sicherheitsgruppe Gehäuse Rotguss mit Druckminderer, DN15 - DN20 6 - 10 bar	23084-001
13	Optional: Wasseraufbereitungssystem Bambini. Zur Vollentsatzung von Leitungswasser.	20861
14	Flamco KFE-Kugelhahn 1/2" - Matt-Vernickelt mit Schlauchverschraubung F10638	21721
15	Pumpengruppe UK DN25	23504
16	Strömungswächter Daikin DETASTS02AC - für EPRA 230 V	23733
Zubehör Brauchwasser		Artikel
17	Heimeier Trinkwasser Kugelhahn GLOBODP20 Viega Pressanschluss 22 mm x 22 mm DN 20	22587
18	Caleffi SiCalCenter Sicherheitscenter für geschlossene WW-Bereiter 3/4" 6 bar - AD 12 l - max.200l	22447
19	Zirkulationsset mit Thermostatmischer VTR300	21668
Zubehör Speichermodul EC H2O		Artikel
a	Daikin KFE-Befüllanschluss Solaris Drucksystem KFE BA 165215"	20393
b	Daikin Anschluss-Set Inline-BUH ECH20 Innengerät EKECBUC01A	20317
c	Daikin Inline-Backupheater EKECBUA9W - 9 kW A3V - 3 kW	20316 20865
d	Daikin Zirkulationslanze ZKL 165113	20390
Zubehör Solartermie		Artikel
25	Rotex Druckstation EKSRDS2A	20349
26	COSMO CHG ___ MAG-H Membran-Druckausdehnungsgefäß ___ Liter für Heizungsanlagen	
27	Rotex Solaris Drucksolarregler DSR2 162093"	20365
28	Mischventil RLA-Solar	

LEGENDE

